

beko

Sušičky

Návod k použití

Sušička

Užívateľská príručka



BM3T4924WBC

CZ / SK

2960314032_CZ/26-04-24.(14:24)



RECYKLOVANÝ A
RECYKLOVATELNÝ PAPIR

Vážení zákazníci,

Před použitím tohoto produktu si prosím přečtěte tuto příručku!

Beko Děkujeme, že jste si vybrali produkt . Chtěli bychom, abyste dosáhli optimální účinnosti tohoto vysoce kvalitního produktu, který byl vyroben nejmodernější technologií. Před použitím si prosím pečlivě přečtěte tuto příručku a doplňující dokumentaci a porozumějte jim.

Dodržujte všechna varování a informace zde uvedené. Proto můžete chránit sebe i svůj výrobek před možnými škodami.

Uschovejte příručku. Pokud příručku předáte někomu jinému, zahrňte tuto příručku.

Symbols a poznámky

V uživatelské příručce jsou použity následující symboly:



Nebezpečí, které může způsobit smrt nebo zranění



Přečtěte si příručku.



Důležité informace nebo užitečné tipy k použití



Varování před horkými povrchy



Varování před úrazem elektrickým proudem



Varování před nebezpečím UV záření



Varování před opařením



Obal tohoto výrobku je vyroben z recyklovatelných materiálů, v souladu s Národní legislativou pro životní prostředí.



Varování proti požáru.

UPOZORNĚNÍ Nebezpečí, které může způsobit materiální škody na produktu nebo jeho okolí

1 Bezpečnostní pokyny	5
1.1 Běžný účel použití.....	5
1.2 Bezpečnost dětí, zranitelných osob a domácích mazlíčků.....	5
1.3 Elektrická bezpečnost.....	6
1.4 Bezpečnost přepravy.....	7
1.5 Bezpečnost instalace.....	7
1.6 Bezpečnost používání.....	9
1.7 Údržba a čištění.....	11
1.8 Bezpečnost osvětlení.....	11
2 Pokyny k ochraně životního prostředí	12
2.1 Shoda s nařízením WEEE a likvidace odpadu	12
2.2 Informace o balení	12
2.3 Standardní informace o shodě a zkouškách/prohlášení o shodě OSN	12
3 Vaše sušička	13
3.1 Technické specifikace	13
3.2 Obecný vzhled.....	14
3.3 Rozsah dodávky.....	14
4 Instalace	15
4.1 Správné místo pro instalaci.....	15
4.2 Odstranění přepravní bezpečnostní jednotky.....	15
4.3 Připojení vody	16
4.4 Nastavení stojanů	16
4.5 Přemístění sušičky	16
4.6 Varování týkající se hluku	16
4.7 Výměna žárovky osvětlení.....	16
5 Příprava	17
5.1 Prádlo vhodné pro sušení v sušičce.....	17
5.2 Prádlo nevhodné pro sušení v sušičce	17
5.3 Příprava prádla k sušení.....	17
5.4 Co udělat pro úsporu energie	17
5.5 Správné množství naložení	18

6 Spuštění produktu	19
6.1 Ovládací panel	19
6.2 Symboly	19
6.3 Příprava sušičky prádla	20
6.4 Tabulka výběru programu a spotřeby	21
6.5 Pomocné funkce	23
6.6 Výstražná světla	24
6.7 Spuštění programu	24
6,8 Dětský zámek	24
6.9 Změna programu po jeho spuštění	24
6.10 Zrušení programu	25
6.11 Konec programu	25
6.12 Vonné funkce	25
6.13 Funkce odstranění zápachu a přehybů SteamCure	25
7 Údržba a čištění	27
7.1 Filtry na vlákna (vnitřní a vnější filtry) /Čištění vnitřního povrchu nakládacích dveří	27
7.2 Čištění snímače	28
7.3 Vyprázdnění nádržky na vodu	28
7.4 Čištění kondenzátoru	29
8 Řešení problémů	31

1 Bezpečnostní pokyny

Tato část obsahuje bezpečnostní pokyny potřebné pro zabránění nebezpečí zranění osob nebo věcných škod.

- Naše společnost neodpovídá za škody, které mohou vzniknout v případě nedodržení těchto pokynů.
- Instalace a oprava vždy musí být provedena autorizovaným servisem.
- Používejte pouze originální náhradní díly a příslušenství.
- Neopravujte ani nevyměňujte žádné součásti spotřebiče, pokud to není výslovně uvedeno v návodu k obsluze.
- Produkt neupravujte.



1.1 Běžný účel použití

- Výrobek je určen pouze pro použití v domácnosti. Není určen pro komerční použití.
- Výrobek není určen pro venkovní použití.
- Neinstalujte a neprovozujte výrobek tam, kde je možné zamrznutí a/ nebo zranitelnost vnějšími prvky. Voda zamrzlá v čerpadle nebo v hadicích může způsobit poškození
- Výrobek lze použít pouze k sušení a ventilaci prádla, které je omyté vodou a sušičkou.



1.2 Bezpečnost dětí, zranitelných osob a domácích mazlíčků

- Tento spotřebič mohou používat děti ve věku 8 let a starší a osoby s nedostatečně rozvinutými fyzickými, smyslovými nebo mentálními schopnostmi nebo nedostatkem zkušeností a vědomostí, pokud jsou pod dozorem nebo byly poučeny o používání spotřebiče bezpečným způsobem a o jeho nebezpečích. S tímto zařízením nesmí manipulovat děti. Čištění a údržbu by neměly provádět děti, pokud nejsou pod dohledem.
- Děti do 3 let by neměly být od produktu drženy, pokud nejsou pod dohledem.

- Elektrické spotřebiče jsou nebezpečné pro děti a domácí zvířata. Děti a domácí zvířata si s výrobkem nesmí hrát, šplhat na něj nebo se do něj dostat.
- Dvířka výrobku udržujte zavřená, i když nejsou v provozu. Děti nebo domácí zvířata by mohly být uvnitř produktu uzamčeny a udusit se.
- Čištění a údržbu nesmějí provádět děti bez dozoru.
- Obalové materiály uchovávejte mimo dosah dětí. Riziko poranění a udušení.
- Uchovávejte všechny přísady použité ve výrobku mimo dosah dětí.
- Před likvidací výrobku odřízněte napájecí kabel a zničte plnicí dvířka.



1.3 Elektrická bezpečnost

- Výrobek nesmí být během instalace, údržby, čištění, oprav a přepravy zapojen do zásuvky.
- Pokud je napájecí kabel poškozen, musí jej vyměnit autorizovaný servis, aby se předešlo jakémukoliv riziku.
- Napájecí kabel nezasunujte pod výrobek ani za jeho zadní část. Na napájecí kabel nepokládejte těžké předměty. Napájecí kabel nesmí být zauzlený, přiskřípnutý a nesmí přijít do styku s žádným zdrojem tepla.
- Na provoz spotřebiče nepoužívejte prodlužovací kabel, rozdvojku ani adaptér.
- Produkt nesmí být napájen externím spínačem, jako je časovač, ani nesmí být připojen k obvodu, který je pravidelně otevírán a zavírán pomocí nástroje.
- Zástrčka musí být snadno přístupná. Pokud to není možné, na elektrické instalaci musí být k dispozici mechanismus, který splňuje elektrické předpisy a který odpojuje všechny svorky od sítě (pojistka, vypínač, hlavní vypínač atd.).
- Nedotýkejte se zástrčky mokřkýma rukama!
- Při odpojování spotřebiče nedržte napájecí kabel, ale zástrčku.



1.4 Bezpečnost přepravy

- Před přepravou produkt odpojte ze zásuvky, vyprázdněte nádržku na vodu a případně odpojte přípojky odtoku vody.
- Tento spotřebič je těžký, nemanipulujte s ním sami.
- Proveďte požadovaná opatření proti pádu a převrácení produktu. Při přepravě produkt neházejte.
- K přemisťování produktu nepoužívejte vytlačovací části produktu (například plnicí dvířka).
- Přesuňte výrobek do svislé polohy. Pokud s ním nelze pohnout ve svislé poloze, přepravujte jej při naklonění na pravou stranu při pohledu zepředu.



1.5 Bezpečnost instalace

- Chcete-li připravit produkt na instalaci, zkontrolujte podle pokynů v návodě k použití správnou elektrickou instalaci a odtok vody. Pokud není vhodný pro instalaci, zavolejte kvalifikovaného elektrikáře a instalatéra, pro zřízení přívodů podle potřeby. Tyto operace musí provést zákazník.
- Před instalací zkontrolujte případné poškození spotřebiče. Neinstalujte produkt, pokud je poškozen.
- Neodstraňujte nastavitelný stojan.
- Spotřebič umístěte na rovný a tvrdý povrch a vyrovnejte ho s nastavitelnými nohama.
- Mezera mezi produktem a podlahou nesmí být zmenšena pomocí materiálů, jako jsou koberce, kusy dřeva a pásy. Větrací otvory pod základnou výrobku nesmí být ucpané kobercem.
- Produkt musí být instalován tak, aby nezanášel ventilační otvory.
- Produkt instalujte do prostředí bez prachu s dobrým větráním.
- Neinstalujte výrobek v těsné blízkosti hořlavých a výbušných materiálů a neuchovávejte hořlavé a výbušné materiály v blízkosti výrobku, když je v provozu.

- Produkt nesmí být instalován proti dveřím, posuvným dveřím, kde nelze plně otevřít dveře pro nakládání produktu, nebo za dveřmi se závěsy, kde je závěs produktu obrácen k pantům dveří.
- Nainstalujte produkt tam, kde lze snadno provádět pravidelnou údržbu a čištění.
- Položte výrobek zadní stranou ke stěně (u modelů s topením).
- Po umístění produktu se ujistěte, že zadní stěna nepřijde do styku s vytlačováním (vodovodní kohoutek, elektrická zásuvka atd.).
- Umístěte výrobek tak, aby mezi výrobkem a hranami nábytku byla mezera alespoň 1 cm.
- Dodržujte pravidla pro připojení kouřovodu uvedená v příručce (pro modely s kouřovodem).
- Odpadní vzduch nesmí být směřován do kouřovodu, který se používá k odsávání kouře ze zařízení, která spotřebovávají plyn nebo jiná paliva (u modelů s kouřovodem).
- Větrací hadice nesmí být připojena k topným kamenům nebo komínovému odvodu spalin (u modelů s odtahem spalin).
- Připojte produkt k uzemněné zásuvce chráněné vhodnou pojistkou v souladu se specifikovaným typem a proudem. Nechte uzemnit zařízení odborného elektrikáře. Nepoužívejte výrobek bez uzemnění podle regionálních/národních předpisů.
- Spotřebič zapojte do uzemněné zásuvky, která vyhovuje hodnotám napětí, proudu a frekvence uvedeným na typovém štítku.
- Nezapojte spotřebič do uvolněných, zlomených, špinavých, mastných zásuvek nebo zásuvek, které vyšly ze svých pouzder nebo zásuvek s nebezpečím kontaktu s vodou.
- Je třeba použít nové sady hadic dodávané s výrobkem. Nepoužívejte znovu staré sady hadic. Neprovádějte připojení k hadicím.
- Umístěte napájecí kabel a hadice tak, aby nehrozilo zakopnutí.
- Chcete-li produkt použít na pračku, musí se mezi dvěma produkty použít upevňovací otvor. Upevňovací otvor musí být namontován autorizovaným servisem.
- Když je produkt umístěn na pračku, mohla by jejich celková hmotnost, když je plná, kolem 180 kg. Položte produkty na pevnou podlahu, která unese odpovídající množství nákladu.

- Pračka nesmí být umístěna na sušičce.

Inštaláčny stôl pre práčku a sušičku	
Typ stohovacej súpravy	Veľkosť hĺbky (TD = sušička bielizne, WM: Práčka)
Plast - 54/60 cm s opaskom alebo bez opasku	60cm TD --> WM \geq 50cm / 54cm TD --> WM>45cm
Plast - 46 cm s opaskom alebo bez opasku	46cm TD --> WM \geq 54cm
S policou - 60 cm	60cm TD --> WM \geq 50cm
S policou - 54cm	54cm TD --> WM>45cm



1.6 Bezpečnosť používání

- Maximální hmotnost suchého prádla před praním je uvedena v části „Technické údaje“.
- Nepokládané prádlo neumísťujte do sušičky.
- Předměty, které jsou znečištěné materiály, jako jsou kuchyňské oleje, aceton, alkohol, benzín, petrolej, odstraňovače skvrn, terpentýn, vosk nebo odstraňovače, musí být před sušením sušičkou vymyty v horké vodě s větším množstvím čisticího prostředku.
- Pokud se k čištění používají chemikálie, nesmí se sušička používat.
- Pryžová pěna (latexová pěna), sprchové kryty, voděodolné textilie, materiály potažené gumou a oděvy, polštáře s podložkami z gumové pěny se nesuší v sušičce.
- Předměty se sprejem na vlasy, zbytky vlasových produktů nebo podobnými materiály se nesuší v sušičce.
- Vyprázdněte kapsy oděvů a odstraňte předměty, jako jsou zápalky a zapalovače.
- Pokud nelze všechny předměty rychle odstranit a nelze je umístit tam, kde by se mohlo rozptýlit teplo, nezastavujte sušičku před dokončením sušicího cyklu.
- Poslední část cyklu sušicího stroje se provádí bez ohřevu (chladicího cyklu), aby se zajistilo, že se položky udržují při teplotě, která je nepoškodí.
- Změkčovače prádla nebo podobné výrobky se používají v souladu s pokyny pro změkčovače prádla.
- Nepoužívejte sušičku bez vláknového filtru.

- Zabraňte hromadění vláken kolem sušičky.
- Aby se zabránilo zpětnému tahu plynu v místnosti ze zařízení, která spotřebovávají jiná paliva, včetně otevřeného ohně, musí být zajištěno odpovídající větrání (u modelů se spaliny).
- Nepoužívejte výrobek společně s ohřivači, jako je plynový ohřivač a komín. Mohlo by to způsobit vznícení kouřovodu. (pro modely s kouřovodem)
- Pokud jsou plnicí dvířka otevřená, neopírejte se o ně ani na ně nesaďte, výrobek se může převrátit.
- Nevylézejte na výrobek.
- Na spotřebič ani do jeho blízkosti neumísťujte zdroj ohně (svíčky, cigarety atd.). Neuchovávejte hořlavé/výbušné materiály.
- Nedotýkejte se bubnu, protože se otáčí.
- Zadní stěna produktu bude během provozu horká. Během sušení nebo po dokončení procesu sušení se nedotýkejte zadní strany produktu. (Pro modely s vytápěním)
- Nedotýkejte se vnitřního povrchu bubnu při přidávání nebo vyjímání prádla, dokud probíhá program. Povrch bubnu je horký.
- Netlačte na tlačítka ostrými předměty, jako jsou vidličky, nože, nehty atd.
- Vadný nebo poškozený výrobek neprovozujte. Odpojte produkt (nebo vypněte připojenou pojistku) a zavolejte autorizovaný servis.
- Odpojte výrobek, když se nepoužívá.

1.7 Údržba a čištění

- Nemyjte výrobek stříkáním nebo poléváním vodou na něj. K čištění produktu nepoužívejte tlakový čistič, parní čistič, hadici ani tlakovou pistoli.
- K čištění produktu nepoužívejte ostré ani drsné nástroje.
- K čištění výrobku nepoužívejte materiály, jako jsou čisticí prostředky pro domácnost, mýdla, čisticí prostředky, plyn, benzín, alkohol, vosk atd.
- Filtr na vlákna musí být pravidelně čištěn. Po každém cyklu sušení vyčistěte filtr na vlákna a vnitřní povrch plnicích dvířek.
- Nahromadění vláken na žebrech výparníku za zásuvkou filtru očistěte vysavačem. Čištění můžete provést ručně za předpokladu, že budete mít ochranné rukavice. Neprovádějte čištění holýma rukama. Lamely výparníku mohou vaše ruce poškodit. (Pro výrobky s tepelným čerpadlem)
- Kvůli nebezpečí požáru a výbuchu nepoužívejte k čištění senzorů roztoky, čisticí materiály, ocelovou vlnu nebo podobné materiály a nástroje.
- Vyčistěte kouřovod. (pro modely s kouřovodem)
- Nepijte kondenzovanou vodu.

1.8 Bezpečnost osvětlení

- Potřebujete-li vyměnit LED/žárovku pro osvětlení (u výrobků s osvětlením), kontaktujte autorizovaný servis.

2 Pokyny k ochraně životního prostředí

2.1 Shoda s nařízením WEEE a likvidace odpadu



Tento výrobek neobsahuje nebezpečné a zakázané materiály uvedené v „Předpisu o kontrole odpadu z elektrických a elektronických zařízení“ vydaném Ministerstvem životního prostředí a urbanizace Turecké republiky. V souladu s nařízením WEEE. Tento výrobek byl vyroben z recyklovatelných a opakovaně použitelných vysoce kvalitních dílů a materiálů. Na konci své životnosti proto tento výrobek nelikvidujte s jinými domácími odpady. Odneste jej do sběrného centra pro elektrická a elektronická zařízení. O tato sběrná místa se můžete zeptat místní správy. Dodáním použitých produktů k recyklaci můžete pomoci chránit životní prostředí a přírodní zdroje.



R290 je také hořlavé chladivo. Zajistěte proto, aby během provozu a přepravy nedošlo k poškození systému a potrubí.

Chraňte výrobek před zdroji tepla, jinak by se mohl v případě poškození vznítit. Nevyhazujte spotřebič do ohně.

2.2 Informace o balení

Obal tohoto výrobku je vyroben z recyklovatelných materiálů, v souladu s Národní legislativou. Nevyhazujte obalový odpad do domácího odpadu ani do jiného odpadu. Zlikvidujte jej ve sběrných místech určených místními úřady.

2.3 Standardní informace o shodě a zkouškách/ prohlášení o shodě OSN



Fáze vývoje, výroby a prodeje tohoto produktu jsou prováděny v souladu s bezpečnostními pravidly specifikovanými ve všech souvisejících pokynech Evropské unie.

3 Vaše sušička

3.1 Technické specifikace

CZ

Výška (nastavitelná)	84,6 cm / 86,6 cm*
Šířka	59,8 cm
Hloubka	67,2 cm
Kapacita (max.)	9 kg**
Čistá hmotnost (\pm %10)	44 kg
Napětí	Viz typový štítek***
Nominální příkon	
Kód modelu	

* Min výška: Výška se zavřeným nastavitelným stojanem.

Max. výška: Výška s otevřeným nastavitelným stojanem v maximální výšce.

** Hmotnost suchého prádla před praním.

*** Štítek s údaji je pod dveřmi sušičky.



Za účelem zvýšení kvality sušičky mohou být technické specifikace změněny bez předchozího upozornění.

Údaje v této příručce jsou schematická a nemusí přesně odpovídat produktu.

Hodnoty poskytované sušičkou nebo jeho průvodními dokumenty jsou laboratorními odečty v souladu s příslušnými normami. Tyto hodnoty se mohou lišit v závislosti na použití a okolních podmínkách.

3.2 Obecný vzhled

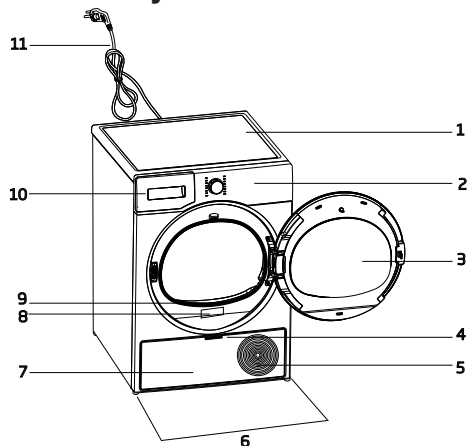

1. Horní stůl
2. Ovládací panel
3. Plnicí dvířka
4. Rukojeť spodního panelu
5. Větrací mřížky
6. Nastavitelné nohy
7. Spodní panel
8. Výrobní štítek
9. Filtr na vlákna
10. Zásuvka na nádrž na vodu
11. Napájecí kabel

3.3 Rozsah dodávky

	1. Hadice pro vypouštění vody *		6. Uzávěr plnění vody *
	2. Náhradní houbička filtrační zásuvky*		7. Čistá voda *
	3. Návod k použití		8. Skupina kapslí proti zápachu *
	4. Sušicí košík*		9. Kartáč *
	5. Uživatelská příručka pro sušicí košík*		10. Filtrační tkanina *

* Volitelné - nemusí být součástí dodávky, záleží na modelu.

4 Instalace



Nejprve si přečtěte „Bezpečnostní pokyny“!

Než se obrátíte na nejbližší autorizovaný servis ohledně instalace sušicího stroje, přečtěte si informace v uživatelské příručce a ujistěte se, že jsou elektrické a vodní zdroje podle potřeby. Pokud ne, pro uspořádání těchto nástrojů podle potřeby se obraťte na elektrikáře a vodoinstalatéry.



Je odpovědností zákazníka připravit místo, na které má být sušička umístěna, a také nechat připravit instalaci elektrické energie a odpadní vody.



Před instalací zkontrolujte, zda není sušička poškozená. Pokud je sušička poškozená, nenechávejte ji instalovat. Poškozené výrobky představují riziko pro vaši bezpečnost. Před uvedením sušičky do provozu počkejte 12 hodin.

POZNÁMKY

Produkt obsahuje chladicí prostředek a pokud je produkt provozován ihned po přepravě, může se poškodit. Po každém přemístění se produkt ponechá 12 hodin v klidu.

4.1 Správné místo pro instalaci

- Instalujte sušičku na rovný a stabilní povrch.
- Sušička je těžká. Nepohybujte s ní sami
- Provozujte sušičku v prostředí bez prachu s dobrým větráním.
- Mezera mezi sušičkou a podlahou nesmí být zmenšena pomocí materiálů, jako jsou koberce, kusy dřeva a pásy.
- Nezakrývejte ventilační mřížky sušičky.
- V blízkosti instalačního prostředí sušicího stroje nesmí být uzamykatelné dveře, posuvné dveře nebo otočné dveře, které by mohly blokovat otevírání nakládacích dveří.

- Jakmile je sušička nainstalována, musí spojení zůstat stabilní. Po umístění sušičky se ujistěte, že zadní stěna nepřijde do styku s vytlačováním (vodovodní kohoutek, elektrická zásuvka atd.).
- Umístěte sušičku tak, aby mezi výrobkem a hranami nábytku byla mezera alespoň 1 cm.
- Vaše sušička je vhodná k provozu mezi + 5 ° C až + 35 ° C. Pokud je provozována mimo tento teplotní rozsah, může dojít k narušení provozu sušičky a poškození.
- Sušička nesmí být umístěna zadní stranou proti zdi.



Nepokládejte sušičku na napájecí kabel.

* Ignorujte následující upozornění pokud systém vašeho produktu neobsahuje R290



Sušička obsahuje chladivo R290. * R290 je ekologické, ale hořlavé chladivo. * Ujistěte se, že přívod vzduchu vysoušeče je otevřený a je dobře větráný. * Uchovávejte potenciální zdroje plamene mimo sušičky.

4.2 Odstranění přepravní bezpečnostní jednotky

POZNÁMKY

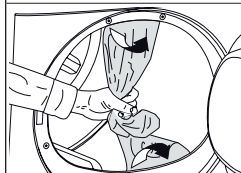

Před prvním použitím produktu odstraňte přepravní bezpečnostní jednotku.

POZNÁMKY

Nenechávejte uvnitř bubnu příslušenství ani žádné části přepravní bezpečnostní jednotky.

4.3 Připojení vody

Místo pravidelného vypouštění vody nahromaděné ve vodní nádrži můžete vodu vypouštět pomocí vypouštěcí hadice dodávané se sušičkou.

Připojení odtokové hadice

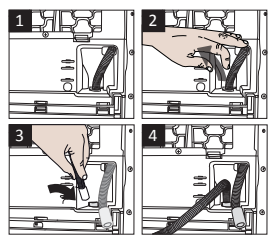

1-2 Odpojte hadici za sušičkou ručním tahem z místa, kde je připojena. K odstranění hadice nepoužívejte žádné nástroje.

- 3 Jeden konec hadice pro vypouštění vody dodávané se sušičkou zasuněte tam, kde jste odstranili hadici na sušičce.
- 4 Druhý konec hadice pro vypouštění vody připevněte přímo k odtoku odpadní vody nebo k umyvadlu.

POZNÁMKY Hadice pro vypouštění vody musí být upevněna maximálně do výšky 80 cm. Dbejte na to, aby hadice na vypouštění vody nebyla zalomená, zhroucená nebo přitlačená mezi vypouštěním a sušičkou. Hadice musí být připojena, aby se neodpojila od jejího umístění. Unikající voda může způsobit poškození. Neodstraňujte vypouštěcí hadici. Zkontrolujte, zda voda proudí odpovídajícím způsobem. Odtokové potrubí nesmí být uzavřeno nebo ucpano.

i Pokud je s výrobkem dodáván balíček příslušenství, zkontrolujte podrobné pokyny.

4.4 Nastavení stojanů

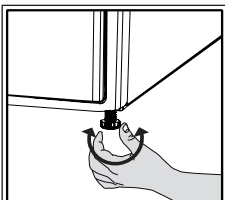

Dokud sušička nestojí vodorovně a pevně, nastavte stojany otáčením doleva a doprava.

4.5 Přemístění sušičky

- Vypusťte úplně vodu ze sušičky.
- Pokud je produkt připojen přímým odtokem, odpojte hadicová připojení.

! Doporučujeme přemísťovat sušičku ve svislé poloze. Jinak jej při pohledu zepředu nakloňte na pravou stranu a posuňte sušičku. Před uvedením sušičky do provozu počkejte 12 hodin.

4.6 Varování týkající se hluku

i Při provozu výrobku mohou z kompresoru občas vycházet kovové zvuky, což je normální.

i Při provozu produktu se nahromaděná voda čerpá do nádrže na vodu. Během této operace je normální slyšet zvuky čerpání ze zařízení.

4.7 Výměna žárovky osvětlení

Pokud má vaše sušička lampu na osvětlení bubnu;

Poradte se s autorizovaným servisem a vyměňte žárovku/LED použitou při osvětlení vašeho sušičky. Žárovka v tomto produktu není vhodná pro domácí osvětlení. Účelem použití této lampy je zajistit bezpečné naložení prádla do sušičky. Žárovky použité v tomto zařízení jsou odolné vůči těžkým fyzickým podmínkám, jako jsou teploty nad 50 ° C.

5 Příprava



Nejprve si přečtěte „Bezpečnostní pokyny“!

5.1 Prádlo vhodné pro sušení v sušičce

POZNÁMKY

Prádlo, které není bezpečné pro sušičku, může během sušení poškodit spotřebič a prádlo. Postupujte podle pokynů na štítcích na prádle, které chcete sušit. Prádlo sušte pouze tak, že na jeho etiketách uvedete označení „sušička bezpečná“.



Nesušit v sušičce

5.2 Prádlo nevhodné pro sušení v sušičce

POZNÁMKY

Spodní prádlo s kovovými podpěrami se nesmí sušit v sušičce. Pokud se tyto kovové podpěry uvolní a odtrhnou z oděvu, může to poškodit stroj. jemné výšivkové textilie, bavlněné a hedvábné oděvy, oděvy vyrobené z jemných a hodnotných textilií, nedýchací oděvy a tylové závěsy se nesuší v sušičce.

5.3 Příprava prádla k sušení

POZNÁMKY

Předměty, jako jsou mince, kovové části, jehly, hřebíky, šrouby, kameny atd., mohou poškodit skupinu válců produktu nebo mohou způsobit funkční problémy. Proto zkontrolujte veškeré prádlo, které bude vloženo do produktu. Sušení prádla kovovými doplňky, jako jsou zipy, otáčením naruby. Zapněte zipy, háčky a spony, zapněte knoflíky potahů, zavázat textilní pásy a zástěry.

5.4 Co udělat pro úsporu energie

- Při praní používejte nejvyšší možnou metodu ždímání. Proto můžete zkrátit dobu sušení a snížit spotřebu energie. Třídít prádlo podle jeho typů a tloušťky. Vysušte stejné druhy prádla společně. Například kuchyňské utěrky a ubrusy suší rychleji než ručníky.
- Při výběru programu postupujte podle doporučení v uživatelské příručce.
- Během sušení neotevírejte plnicí dvířka, pokud to není nutné. Pokud jste povinni otevřít plnicí dvířka, nenechávejte je otevřená příliš dlouho.
- Nepřidávejte mokré prádlo, když je sušička v provozu
- Před a po každém cyklu sušení vyčistěte filtr na textilní vlákna.
- U modelů s kondenzací nezapomeňte kondenzátor vyčistit alespoň jednou za měsíc nebo po každých 30 sušeních.
- Zkontrolujte, zda jsou filtry čisté. Podrobnosti viz údržba a čištění.
- U modelů s kouřovodem dodržujte pravidla pro připojení kouřovodu uvedená v pokynech a vyčistěte kouřovod.
- Během sušení řádně větrejte prostředí, ve kterém se sušička nachází.
- U modelů s tepelným čerpadlem zkontrolujte kondenzátor alespoň každých šest měsíců a vyčistěte jej, pokud je znečištěný.

- Pokud používáte ekologický filtr, není nutné filtr po každém cyklu čistit. Pokud se na obrazovce rozsvítí ikona šetrná k životnímu prostředí, vyměňte filtrační tkaninu.

5.5 Správné množství naložení

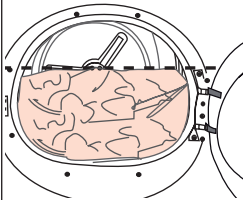
POZNÁMKY	
	<p>Pokud prádlo ve výrobku překročí maximální kapacitu, nemusí fungovat tak, jak bylo zamýšleno, a může způsobit materiální škody nebo poškození produktu. U každého programu dodržujte maximální kapacitu náplně.</p>

Níže uvedené hmotnosti jsou uvedeny jako příklady.

Prádlo	Přibližná hmotnost (g)*	Prádlo	Přibližná hmotnost (g)*
Bavlněné povlečení (dvojitá velikost)	1500	Bavlněné šaty	500
Ložní prádlo (jedna velikost)	1000	Šaty	350
Prostěradla (dvojitá velikost)	500	Denim	700
Prostěradla (jedna velikost)	350	Kapesníky (10 ks)	100
Velký ubrus	700	Tričko	125
Malý ubrus	250	Halenka	150
Čajový ubrousek	100	Bavlněná košile	300
Osuška	700	Košile	200
Ručník na ruce	350		

*Hmotnost suchého prádla před praním

6 Spuštění produktu

6.1 Ovládací panel

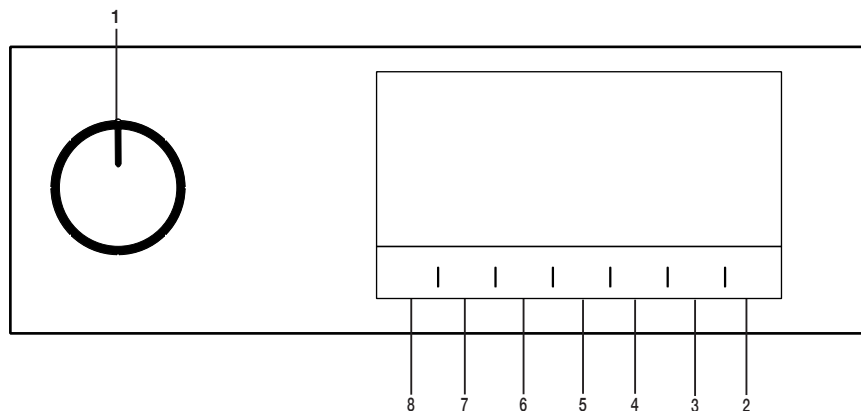

1. Tlačítko Zap / Vyp / Program
2. Tlačítko Start / Pohotovostní režim
3. Tlačítko výběru času ukončení.
4. Tlačítko výběru časového programu.
5. Tlačítko výběru nízké teploty,
6. Tlačítko výběru zvukové výstrahy a dětské pojistky.
7. Tlačítko výběru prevence proti zmačkání / Tlačítko osvětlení bubnu.
8. Tlačítko pro výběr úrovně suchosti.

6.2 Symboly

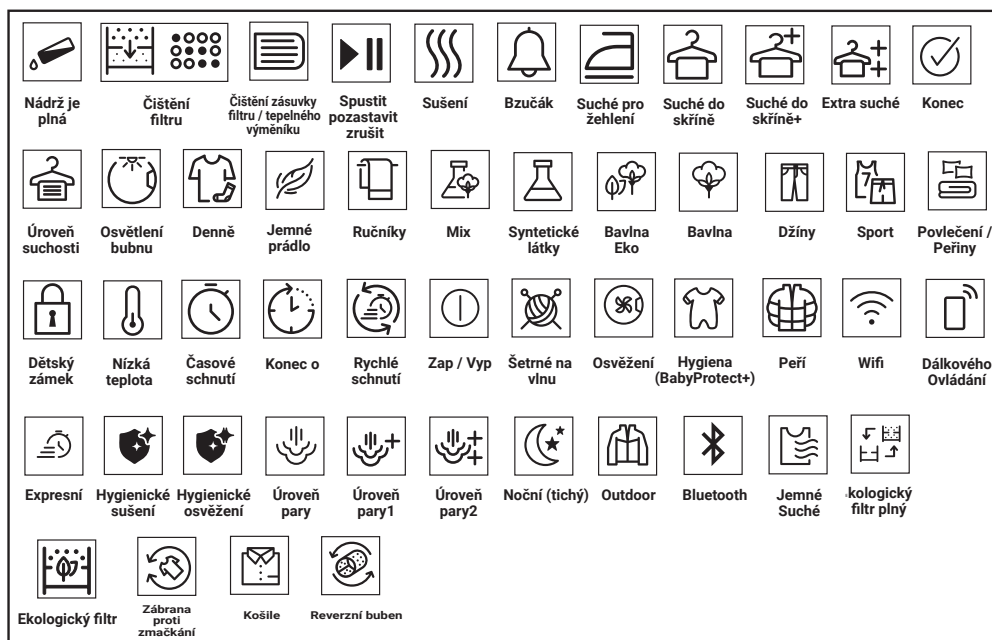

6.3 Příprava sušičky prádla

- Připojte sušičku prádla k zásuvce.
- Otevřete plnicí dvířka.
- Prádlo vložte do sušičky bez rozptýlení.
- Stiskněte a zavřete nakládací dvířka.

POZNÁMKY

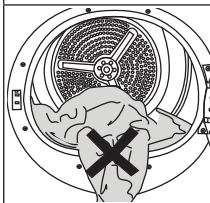

Ujistěte se, že se prádlo nerozbije do nakládacích dveří. Nezavírejte plnicí dvířka silou.

- Pomocí tlačítka On / Off / Volba programu vyberte program, který chcete zapnout.





Volba programu pomocí tlačítka Zap / Vyp / Program neznamená, že program byl spuštěn. Pro spuštění programu stiskněte tlačítko Start / Pohotovostní režim.

6.4 Tabulka výběru programu a spotřeby

CZ				
Programy	Popis programu	Zátěž (kg)	Rychlost otáček v pračce (ot./min)	Doba sušení (minuty)
Bavlna	S tímto programem můžete sušit bavlněné textilie odolné vůči teplu. Je třeba vybrat nastavení sušení vhodné pro danou tloušťku prádla, které má být sušeno, a požadovanou úroveň suchosti.	9	1000	210
Bavlna Eco	Jednovrstvé běžné bavlněné textilie se suší co nejúsporněji.	9	1000	195
Suchá bavlna k žehlení	Jednovrstvé běžné bavlněné textilie se suší mírně do vlhka, aby byly připraveny na žehlení.	9	1000	160
Syntetika	S tímto programem můžete sušit všechny syntetické textilie. Je třeba vybrat nastavení sušení vhodné pro požadovanou úroveň suchosti.	4	800	80
Mix	Použití pro společné sušení bezbarvého syntetického a bavlněného prádla. Tímto programem můžete vysušit oblečení pro sport a fitness.	6	1000	175
Vlna	Použijte tento program pro sušení vlněného prádla, jako jsou svetry, které byly prány podle pokynů. Doporučuje se na konci programu oděvy vyjmout.	1,5	600	148
Tichý	V tomto programu bude úroveň vydaného hluku do životního prostředí nejnižší. Pomocí tohoto programu můžete tiše usušit vaše bavlněné nebo syntetické míchané prádlo.	8	1000	240
Jemné prádlo	Můžete sušit své jemné prádlo nebo prádlo, pro které se doporučuje ruční praní (hedvábné halenky, jemnou spodní prádlo, atd.) při nízkých teplotách.	4	800	80
Časové programy/ Steamcure	Můžete si vybrat 10. minutový až 160. minutový časový program pro dosažení požadované konečné hladiny sušení při nízké teplotě. V rámci tohoto programu bude bubnová sušička v provozu nezávisle na stupni vysušení prádla. SteamCure je osvěžovací funkce, jejímž cílem je pomoci při žehlení suché spodního prádla a při snížení zápachu ze vzduchu (cigarety, jídlo atd.)	-	-	-
Džíny	S tímto programem můžete sušit džínové kalhoty, sukně, košile nebo kabáty.	4	1200	130

Outdoor/Sport	Používejte k sušení oblečení ze syntetických látek, bavlny nebo smíšených textilií nebo vodu nepropustných výrobků, jako jsou funkční bundy, pláštěnky, atd. Před sušením je otočte naruby.	2	1000	135
Peřina/Péřová bunda	Použijte k sušení péřových dek.	-	800	165
Košile	Košile suší jemněji, méně je pomačká a tím usnadňuje žehlení.	1,5	1200	50
Denní express	Použijte tento program pro přípravu 2 košil připravených na žehlení.	0,5	1200	30
Hygienické sušení	Je to program, kterým můžete osušit vyprané výrobky které chcete dodat s mimořádnou hygienou (dětské oblečení, spodní prádlo, ručníky atd.). Poskytuje vysokou hygienu textilií působením tepla.	5	800	200
Hygienické osvěžení	Tento program můžete použít na vaše suché oblečení a prádlo, které chcete hygienicky zabezpečit bez praní. Poskytuje vysokou hygienu pro vaše suché textilie působením tepla.	1,5	-	120

Hodnoty spotřeby energie

Programy	Zátěž (kg)	Rychlost otáček v pračce (ot./min)	Přibližné množství zbyvajících vlhkosti	Hodnota spotřeby energie v kWh
Bavlna Eko*	9	1000	60%	1,61
Suchá bavlna k žehlení	9	1000	60%	1,35
Suchá syntetika k uložení	4	800	40%	0,80
	*Program Bavlna Eko* používaný při plném a částečném zatížení je standardní sušicí program, pro který příslušející informace na etiketě a informačním listu uvádějí, že tento program je vhodný pro sušení obvyklého vlhkého bavlněného prádla a jedná se o nejúčinnější program pro bavlnu z hlediska spotřeby energie .			
	*Pokud pravidelně sušíte 9 kg maximálního množství bavlny, doporučujeme připojit vypouštěcí hadici, aby se zabránilo vypnutí sušičky v polovině cyklu, z důvodu vyprázdnění nádrže* (viz "Připojení k odtoku").			

* : Energetický štítek pro standardní program (EN 61121) Hodnoty v tabulce jsou určeny podle EN 61121. Hodnoty spotřeby se mohou lišit od hodnot v grafu v závislosti na typu prádla, způsobu ždímání, okolních podmínek a změnách v napětí.



Allergy UK je ochranná známka British Allergy Foundation. Pečeť schválení byla vytvořena s cílem usměrnit lidi požadující radu o tom, že produkt významně snižuje množství alergenů v prostředí, ve kterém se nacházejí alergici nebo produkt omezuje / snižuje / eliminuje alergeny. Účelem je poskytnout důkaz, že výrobky byly vědecky testovány nebo analyzovány pro získání měřitelných výsledků.

6.5 Pomocné funkce Úroveň suchosti

Tlačítko Úrovně suchosti se používá pro nastavení požadované úrovně suchosti. Doba trvání programu se může měnit v závislosti na volbě.



Tuto funkci můžete aktivovat pouze před zahájením programu.

Prevence vrásek

Funkci prevence proti zmačkání můžete zapnout nebo vypnout stisknutím tlačítka výběru prevence proti zmačkání. Pokud nevyjmete prádlo okamžitě po dokončení programu, můžete použít funkci prevence pomačkání, která zabrání pomačkání prádla.

Zvukové varování

Na konci programu vysílá sušič výstražné pípnutí. Pokud nechcete slyšet zvukové varování, stiskněte tlačítko "Zvukové varování". Když stisknete zvukové výstražné tlačítko, kontrolka zhasne a po dokončení programu nezazní zvuk.



Tuto funkci lze zvolit před spuštěním programu nebo i po jeho spuštění.

Nízká teplota

Tuto funkci můžete aktivovat pouze před zahájením programu. Tuto funkci lze aktivovat, pokud chcete prádlo sušit při nižší teplotě. Trvání programu bude po aktivaci déle.

Čas ukončení

Použitím funkce Koncový čas můžete oddálit konec programu po dobu až 24 hodin.

1. Otevřete plnicí dvířka a položte prádlo.
2. Vyberte sušící program.
3. Stiskněte tlačítko výběru konce času a nastavte požadovaný čas zpoždění. Rozsvítí se LED koncového času. (Při stisknutí a podržení tlačítka Konečného času pokračuje non-stop).
4. Stiskněte tlačítko Start / Pohotovostní režim. Spustí se odpočítávání Koncového času. Znak ":" uprostřed zobrazovaného časového zpoždění bude blikat.



V průběhu Konečného času můžete přidat nebo odebrat prádlo. Zobrazený čas je celková doba sušení a koncový čas. Po ukončení odpočítávání LED Koncového času zhasne, spustí se sušení a rozsvítí se LED sušení.

Změna Koncového času

Chcete-li změnit dobu Koncového času během odpočítávání:

Otočte tlačítko Zapnutí / Vypnutí / Volba programu a zrušte program. Vyberte požadovaný program a opakujte volbu Koncového času.

Zrušení funkce Koncového času

Chcete-li zrušit odpočítávání Koncového času a okamžitě spustit program:

Otočte tlačítko Zapnutí / Vypnutí / Volba programu a zrušte program. Vyberte požadovaný program a stiskněte tlačítko "Start / Pause".

Osvětlení bubnu

Stisknutím tohoto tlačítka můžete zapnout nebo vypnout osvětlení bubnu. Po stisknutí tlačítka se rozsvítí světlo a po určitém čase zhasne.

6.6 Výstražná světla

	Výstražné světla se mohou lišit v závislosti na modelu sušičky.
--	---

Čištění filtru

Pokud je program dokončen, rozsvítí se kontrolka čištění filtru.

Nádrž na vodu

Pokud se nádržka na vodu zaplní v průběhu spuštěného programu, začne blikat výstražný kontrolka a spotřebič přejde do pohotovostního režimu. V takovém případě vyprázdněte zásobník na vodu a spusťte program stisknutím tlačítka Start / Pohotovostní režim. Kontrolka zhasne a program se znovu spustí.

Čištění zásuvky filtru / výměníku tepla

V pravidelných intervalech bude blikat výstražný symbol pro připomenutí že je třeba vyčistit zásuvku filtru.

6.7 Spuštění programu

Pro spuštění programu stiskněte tlačítko Start / Pohotovostní režim.

Kontrolky Start / Pohotovostní režim a kontrolky Sušení se rozsvítí, což znamená, že program byl spuštěn

6,8 Dětský zámek

Sušička je vybavena dětskou pojistkou, která zabraňuje přerušení programu stisknutím tlačítek během provozu. Když je aktivován Dětský zámek, všechna tlačítka na panelu s výjimkou ovládacího prvku Zapnuto / Vypnuto / Výběr programu jsou deaktivovány.

Chcete-li aktivovat dětskou pojistku, stiskněte na 3 sekundy tlačítko zvukového upozornění.

Aby bylo možné spustit nový program po aktuálním programu a možnost zasahovat do aktuálního programu, je nutné dětskou pojistku deaktivovat. Chcete-li deaktivovat dětskou pojistku, stiskněte stejné tlačítka po dobu 3 sekund.

	Pokud je aktivována dětská pojistka, rozsvítí se kontrolka dětského zámku na displeji.
--	--

Pokud je dětská pojistka aktivní:

Při provozu nebo pohotovostním stavu sušičky se symboly ovládacího panelu po změně polohy ovládacího knoflíku nemění.

	Když je sušička v provozu a je aktivní dětská pojistka, pokud je otočeno tlačítko pro výběr programu, uslyšíte dvojitě pípnutí. Pokud je dětská pojistka deaktivována před otočením tlačítka pro výběr programu na původní místo, program bude ukončen, protože je tlačítko pro výběr programu přemístěno.
---	--

6.9 Změna programu po jeho spuštění

Po spuštění sušičky můžete změnit program, který jste vybrali pro sušení prádla v jiném programu.

- Například otočením tlačítka Zapnout / Vypnout / Volba programu vyberete program Extra suché, pro volbu programu Extra suché, namísto programu Suché pro žehlení.
- Pro spuštění programu stiskněte tlačítko Start / Pohotovostní režim.

Přidávání a odebrání prádla během pohotovostního režimu

Přidání / odstranění prádla po spuštění sušícího programu:

- Stisknutím tlačítka Start / Pohotovostní režim přepnete sušičku do pohotovostního režimu. Proces sušení se zastaví.
- Když je spotřebič v pohotovostním režimu, otevřete vkladací dvířka a po odstranění nebo přidání prádla zavřete dveře.
- Pro spuštění programu stiskněte tlačítko Start / Pohotovostní režim.

	<p>Přidání prádla po spuštění operace sušení může způsobit, že sušená prádla uvnitř sušičky se promísí s mokrou prádlem a po ukončení operace zůstane prádlo vlhká. Přidání nebo vyjmutí prádla během sušení můžete opakovat tolikrát, kolikrát budete chtít. Ale tento proces bude trvale přerušovat proces sušení a způsobí prodloužení trvání programu a zvýšení spotřeby energie. Z toho důvodu se doporučuje přidat prádlo před zahájením programu. Pokud je nový program zvolen otáčením tlačítka voliče programu, když je sušička v pohotovostním režimu, běžící program se ukončí.</p>
--	--

	<p>Nedotýkejte se vnitřního povrchu bubny při přidávání nebo vyjímání prádla, dokud probíhá program. Povrch bubny je horký.</p>
--	---

6.10 Zrušení programu

Pro zrušení programu a ukončení sušení z jakéhokoli důvodu po spuštění sušičky otočte knoflíkem On / Off / Volba programu pro zrušení programu.

	<p>Pokud zrušíte program během provozu sušičky, uvnitř spotřebiče může být vysoká teplota, na ochlazení spusťte program Obnovit.</p>
--	--

6.11 Konec programu

Po ukončení programu se na kontrolce sledování programu rozsvítí LED kontrolky pro Konec / Zabránění pomačkání a opatření pro vyčištění filtru vláken. Plnicí dvířka lze otevřít a zařízení je připraveno k další činnosti.

Chcete-li sušičku vypnout, přepněte přepínač zapnuto / vypnuto / Výběru programu do polohy ZAPNUTO / VYPNUTO.

	<p>Pokud je aktivní režim prevence pomačkání a prádlo po dokončení programu není odstraněno, po 2 hodinách je aktivována funkce, která zabráňuje záhybům, takže prádlo uvnitř stroje není rozdrčené. Program prádelny se otáčí v 10minutových intervalech, aby se zabránilo tomu, že bude prasknuto.</p>
---	--

6.12 Vonné funkce

Pokud je vaše sušička vybavena funkcí vůní, pro používání této funkce si přečtěte příručku ProScena.

6.13 Funkce odstranění zápachu a přehybů SteamCure

SteamCure je osvěžující funkce, která pomáhá při žehlení suchého oblečení, které nosíte velmi málo a potřebujete jej zbavit pachů (cigarety, jídlo, atd.).

Doporučuje se pro vyčištění prádla, pohlcuje pachy a vůně jako jsou parfémy, deodoranty či pot.

Neusušte výrobky, které obsahují ostré, tvrdé či kožené části.

Plnění nádrže dávkovače na vodu

1 modré křídlo spotřebiče přivádí vodu k prádlu.

Pokud je křídélko nahoře, můžete buben ručně otočit do dolní polohy a naplnit jej vodou.

Před použitím programu Steamcure je nutné doplnit voda do nádoby na maximum. Vodu je do křídla nutné naplnit ručně.

Při odstraňování záhybů je třeba použít kohoutkovou nebo pitnou vodu.

Pár kapek vody, které by mohly při plnění nádoby z křídélka vytéci, nepředstavují žádný problém.

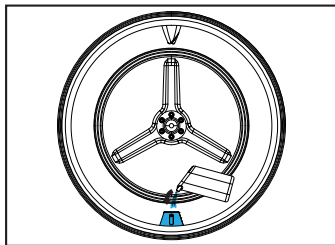
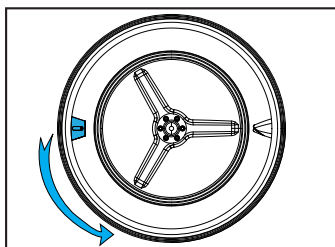

Přísady nebo prostředky pro odstranění vodního kamene by se neměly používat. Chemikálie, které lze rozpustit kapalnými chemikáliemi a kapalinami, by se neměly používat.

Spuštění programu

Křídélko by mělo být přesunuto do dolní polohy a mělo by být naplněno vodou až po rysku nádoby. Musí být vybrán program SteamCure.

Po výběru programu se na obrazovce zobrazí čas, tj. 10 minut. Čas se nastaví na požadovanou hodnotu stisknutím tlačítka výběru, tlačítko Start/Pohotovostní režim je stlačeno.

Pro účinné odstranění zápachu

čistit 1 - 6 kusů suchého oblečení po dobu 50 minut.

Tato funkce oblečení nepere, ale pohlcuje zápachy a vyrovnává oblečení, čímž jej umožňuje znovu nosit.

7 Údržba a čištění



Nejprve si přečtěte „Bezpečnostní pokyny“!

7.1 Filtry na vlákna (vnitřní a vnější filtry) / Čištění vnitřního povrchu nakládacích dveří

Vlasy a vlákna, které jsou odděleny od prádla během procesu sušení, jsou shromažďována filtrem na vlákna.



Po každém cyklu sušení vyčistěte filtr na vlákna a vnitřní povrch plnicích dvířek.

POZNÁMKY

Vaše sušička má 2 vláknové filtry, přičemž jeden je umístěn uvnitř druhého. Nepoužívejte výrobek bez filtrů na vlákna.

Pro vyčištění filtru na vlákna:

- Otevřete plnicí dvířka.
- Podržte první díl (vnitřní filtr) dvoudílného filtru na vlákna a demontujte jej směrem nahoru.

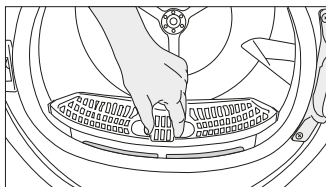

- Demontujte druhý díl (vnější filtr) směrem nahoru.

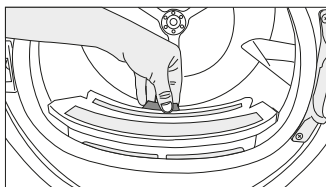

Zajistěte, aby vlasy, vlákna a bavlněné kuličky nespadly do otvoru pro instalaci filtru.

- Otevřete oba filtry na vlákna (vnější i vnitřní) a odstraňte vlákna rukama nebo kartáčem na deflektor vzduchu. Vlasy ve filtrech můžete vyčistit vysavačem.

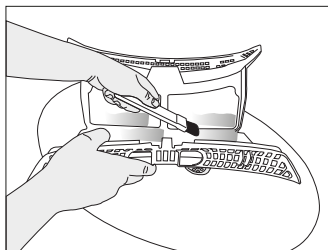
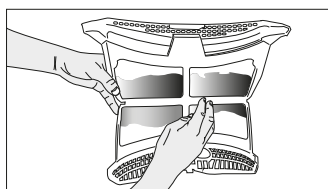
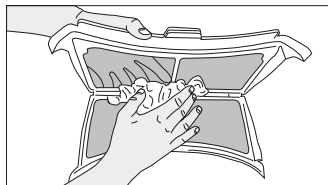

- Očistěte oba filtry pod tekoucí vodou v opačném směru akumulace vláken nebo pomocí měkkého kartáče. Před umístěním zpět filtr vysušte.

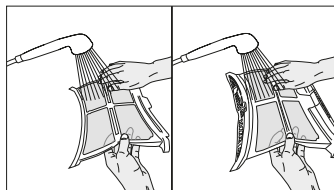

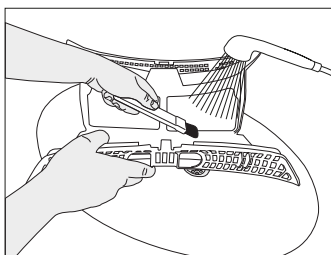

- Vložte filtry na vlákna na sebe a umístěte je zpátky na místo.

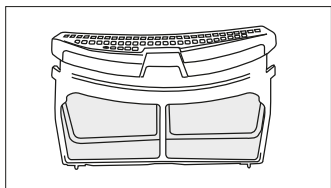

- Vyčistěte vnitřní povrch plnicích dvířek a těsnění měkkým vlhkým hadříkem nebo kartáčem na deflektoru vzduchu.

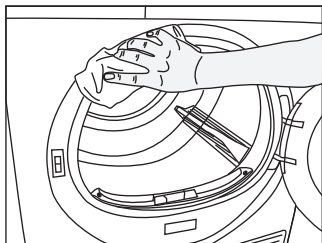
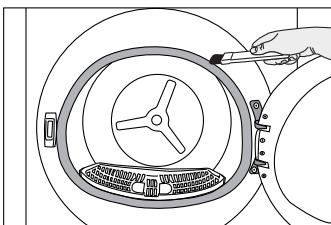
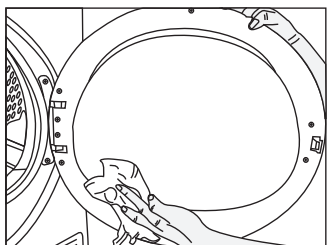

7.2 Čištění snímače

Sušička má senzory vlhkosti, které detekují, zda je prádlo suché.

Čištění snímačů:

Otevřete plnicí dvířka sušičího stroje.

Pokud je stroj horký v důsledku sušení, počkejte, až vychladne.

Očistěte kovové povrchy snímačů měkkým hadříkem navlhčeným v octě a poté osušte.



Kovové povrchy snímačů čistěte 4 krát ročně.
K čištění kovových povrchů snímačů nepoužívejte kovové nástroje.



Kvůli nebezpečí požáru a výbuchu nepoužívejte k čištění senzorů roztoky, čisticí materiály, nebo podobné nástroje.

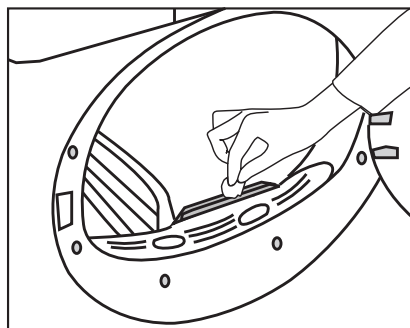

7.3 Vyprázdnění nádržky na vodu

Během sušení se z prádla odstraňuje vlhkost a kondenzuje se, poté se voda hromadí v nádržce na vodu. Po každém sušení vyprázdněte nádržku na vodu.



Kondenzovaná voda není pitná voda!
Neodstraňujte nádržku na vodu, když běží program!

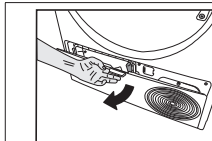

Otevřete špičku prstu zatažením za její tlačítko.

Pokud nevyprázdníte nádržku na vodu, během příštích sušení se stroj zastaví, protože je nádržka na vodu plná a bude blikat varovná ikona nádrže na vodu. V takovém případě vyprázdněte nádržku na vodu a pokračujte v sušení stisknutím tlačítka Start/Pohotovostní režim.

Vyprázdnění nádržky na vodu:

Opatrně vytáhněte nádržku na vodu ze zásuvky.

Opatrně vyjměte nádržku na vodu v zásuvce nebo na podnose.

Vyjměte vodu z nádrže na vodu.

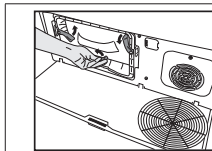

Posunutím západek otevřete víko deflektoru vzduchu.

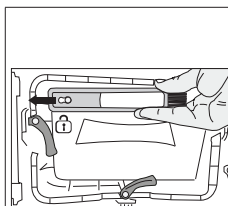

Vytáhněte kartáč doleva a odstraňte jej. Pomocí čistícího kartáče můžete vyčistit filtr, kondenzující kovový povrch a nahromaděné vlákno na dveřích.

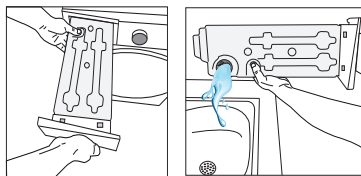

Pokud se vlákno hromadí v trychtýři na vodní nádrži, odstraňte je pod tekoucí vodou. Umístěte zpět nádržku na vodu.



Pokud je použita možnost přímého vypouštění, není nutné vypouštět nádrž na vodu.

7.4 Čištění kondenzátoru

Vlasy a vlákna, která se neshromažďují vláknovým filtrem, se hromadí na kovovém povrchu kondenzátoru za deflektorem vzduchu. Tato vlákna musí být pravidelně čištěna.

Pokud ikona čištění kondenzátoru bliká, zkontrolujte kovový povrch. Pokud je přítomné vlákno, vyčistěte ho. Musí se kontrolovat nejméně každých 6 měsíců.



Čistící kartáč je uvnitř vaku na dokumentaci. Vyjměte štětec z dokumentačního vaku a vložte jej na místo na deflektoru vzduchu, abyste jej uložili.

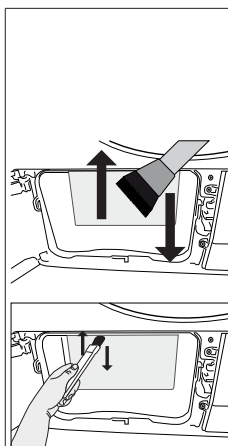

Očistěte vlákno na kovovém povrchu kondenzátoru vlhkým hadříkem nebo kartáčem na deflektoru vzduchu ve směru nahoru - dolů. Nečistěte zleva doprava, protože by to poškodilo kovové desky kondenzátoru. K čištění můžete použít vysavač s kartáčem. Pokud vysavač nemá kartáč, nedoporučuje se jej používat k čištění kondenzátoru.

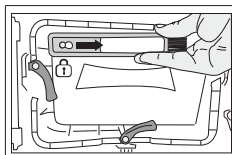

Po vyčištění filtru, dvířek a kondenzátoru přetáhněte kartáč doprava a zajistěte jej na svém místě.

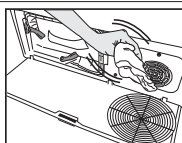

Pokud vidíte nahromadění vláken na krytu ventilátoru a na špičce špičky, odstraňte je hadříkem.

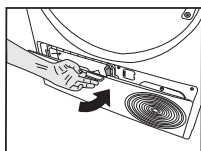

Po ukončení procesu čištění umístěte kryt deflektoru vzduchu na své místo, posuňte západky tak, aby je závěry a záklopku zavřete.

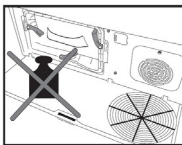

Pokud je deska špičky otevřená, nezatěžujte ji.

POZNÁMKY

K čištění bubny nepoužívejte abrazivní materiály ani ocelovou vlnu.



Čištění můžete provést ručně za předpokladu, že budete mít ochranné rukavice. Neprovádějte čištění holými rukama. Žebra kondenzátoru mohou poškodit vaše ruce. Čištění zleva doprava může poškodit žebra kondenzátoru. To může vést k problémům se sušením.

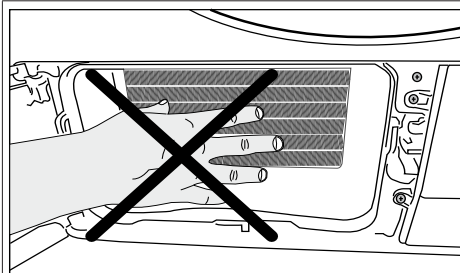

Když je kryt deflektoru vzduchu odstraněn, je normální mít vodu v plastové části před kondenzátorem.

8 Řešení problémů

Sušení trvá příliš dlouho.

Póry filtru na vlákna (vnitřního a vnějšího filtru) mohou být ucpaný. >>> Opláchněte filtr na vlákna teplou vodou a osušte.

Přední strana kondenzátoru může být ucpaná. >>> Vyčistěte přední stranu kondenzátoru.

Větrání mřížek před zařízením může být zaneseno. >>> Odstraňte všechny předměty, které blokují vzduch, před ventilačními mřížkami.

Větrání je nedostatečné, protože oblast, ve které je zařízení nainstalováno, je příliš malá. >>> Otevřete dveře nebo okna, abyste přešli vysokým teplotám v místnosti.

Pokud existuje snímač vlhkosti.

Na snímači vlhkosti se může hromadit vrstva vody. >>> Vyčistěte snímač vlhkosti.

Mohlo by dojít k nadměrnému množství prádla. >>> Sušičku příliš nepřetěžujte.

Prádlo nebylo znečištěné. >>> Zvolte vyšší rychlost odstředění na pračce.

Oblečení zůstává po sušení mokré.

Možná to byl program, který není vhodný pro spodní prádlo.>>> Zkontrolujte štítky oděvu a vyberte program vhodný pro typ oděvu nebo přidání časových programů.

Póry filtru na vlákna (vnitřního a vnějšího filtru) mohou být ucpaný. >>> Opláchněte filtry teplou vodou a osušte.

Přední strana kondenzátoru může být ucpaná. >>> Vyčistěte přední stranu kondenzátoru.

Mohlo by dojít k nadměrnému množství prádla. >>> Sušičku příliš nepřetěžujte.

Prádlo nebylo znečištěné. >>> Zvolte vyšší rychlost odstředění na pračce.

Sušička se nezapne a program nelze spustit. Po konfiguraci sušička nefunguje.

Možná je síťová zástrčka odpojena. >>> Ujistěte se, že je kabel připojen.

Je možné otevřít plnicí dvířka. >>> Ujistěte se, že jsou plnicí dvířka řádně zavřena.

Nebyl vybrán žádný program nebo jste stiskli tlačítko Start/Pauza. >>> Zkontrolujte, zda je program nastaven a zda není v režimu Pauza.

Dětská pojistka je aktivována. >>> Vypněte dětskou pojistku.

Program skončil předčasně bez jakéhokoli důvodu.

Plnicí dvířka mohou být zcela uzavřena. >>> Ujistěte se, že jsou plnicí dvířka řádně zavřena.

Mohlo dojít k výpadku napájení. >>> Pro spuštění programu stiskněte tlačítko Start/Pauza/Zrušit.

Nádrž na vodu může být plná. >>> Vyprázdněte nádrž na vodu.

Oděvy byly zkroucené, zatvrdlé nebo poškozené.

Možná, že program nebyl vhodný pro typ prádla. >>> Zkontrolujte štítky oděvu a vyberte program vhodný pro typ oděvu.

Z plnicích dvířek uniká voda.

Vlákna se nahromadily na vnitřním povrchu plnicích dvířek a na těsnicí ploše plnicích dvířek. Vyčistěte vnitřní povrch plnicích dvířek a těsnicí plochu plnicích dvířek.

Plnicí dvířka se spontánně otevřou.

Plnicí dvířka mohou být zcela uzavřena. >>> Stiskněte plnicí dvířka, dokud neuslyšíte zvuk uzavření.

Výstražný symbol nádrže na vodu svítí/bliká.

Nádrž na vodu může být plná. >>> Vyprázdněte nádrž na vodu.

Odtoková hadice nefunguje. >>> Pokud je produkt přímo připojen k odtoku, zkontrolujte vypouštěcí hadici.

Osvětlení v sušičce nesvítí. (V případě modelů s osvětlením)

Sušička není možná zapnuta pomocí tlačítka zapnuto/vypnuto. >>> Zkontrolujte, zda je sušička zapnutá. Lampa je porouchaná. >>> Obráťte se na autorizovaný servis pro výměnu lampy.

Svítil ikona nebo kontrolka prevence krččení.	
Režim proti zmačkání může být aktivován k zabránění, aby se prádlo v sušičce zmačkalo. >>> Sušičku vypněte a vyjměte prádlo.	
Symbol filtru na vlákna svítí.	
Filtr na vlákna (vnitřní a vnější filtr) může být ucpaný. >>> Opláchněte filtry teplou vodou a osušte. Na pórech filtru na vlákna se může vytvořit vrstva, které vede k ucpávání. >>> Opláchněte filtry teplou vodou a osušte. Mohla se vyskytnout vrstva, která může způsobit ucpání pórů filtrů na vlákna (vnitřní a vnější filtry). << Filtry umyjte a osušte vlažnou vodou >> Není vložen filtr na vlákna. >>> Vložte vnitřní a vnější filtry na místo. Na plastovou část nemusí být instalována ekologická filtrační tkanina a může být ucpaná přední část kondenzátoru.>>>Nainstalujte ekologický filtr na plastovou část a umístěte jej na skříň filtru. Filtr šetrný k životnímu prostředí nemusí být vyměněn, přestože se jedná o varování symbol svítí. „Vyměňte filtr.“	
Zařízení vydává akustické varování	
Není vložen filtr na vlákna. >>> Vložte vnitřní a vnější filtry na místo. Je možné, že filtry stroje nebyly nainstalovány.>>> Namontujte vláknové filtry (interní a externí) nebo ekologický filtr na jejich pouzdro.	
Výstražný symbol kondenzátoru bliká.	
Přední strana kondenzátoru může být ucpaná vlákny. >>> Vyčistěte přední stranu kondenzátoru. Není vložen filtr na vlákna. >>> Vložte vnitřní a vnější filtry na místo.	
Osvětlení uvnitř sušičky je zapnuté. (V případě modelů s osvětlením)	
Pokud je sušička připojena k elektrické zásuvce, je stisknuto tlačítko zapnuto/vypnuto a jsou otevřena dvířka, osvětlení se zapne. >>> Odpojte sušičku ze zásuvky nebo dejte tlačítko zapnuto/vypnuto do polohy vypnuto.	
Ikona Wifí bliká nepřetržitě. (pro modely s funkcíHomeWhiz)	
>>> Produkt nemusí být připojen k bezdrátové síti. Podle pokynů se připojte k síti. Zařízení, které produkt využívá k připojení k síti, může být vadné. Zkontrolujte to. Produkt se nemusí připojovat k síti kvůli blízkosti.	



Pokud problém přetrvává i po provedení pokynů v této části, obraťte se na svého prodejce nebo na autorizovaný servis. Nikdy se nepokoušejte opravit výrobek sami.



Pokud narazíte na jakýkoli problém se svým zařízením, můžete požádat o výměnu kontaktováním nejbližšího autorizovaného servisu s číslem modelu zařízení.

PRODUKTOVÝ LIST

V souladu s nařízením v přenesené pravomoci Komise (EU) č. : 392/2012

Název nebo ochranná známka dodavatele		BEKO
Název modelu		BM3T4924WBC 7188283460
Jmenovitá kapacita (kg)		9.0
Typ sušičky	S odvodem vzduchu	-
	Kondenzátor	•
Třída energetické účinnosti ⁽¹⁾		A+++
Roční spotřeba energie (kWh) ⁽²⁾		194,4
Typ řízení	Automatické	•
	Neautomatické	-
Spotřeba energie standardního programu pro bavlnu při plném zatížení (kWh)		1,61
Spotřeba energie standardního programu pro bavlnu při částečném zatížení (kWh)		0,88
Příkon ve vypnutém stavu pro standardní bavlnové program při plném zatížení, P ₀ (W)		0,47
Příkon při ponechání v zapnutém stavu u standardního bavlnové program při plném zatížení, P _L (W)		1,00
Doba trvání režimu ponechání v zapnutém stavu (min)		30
Standardní program pro bavlnu ⁽³⁾		•
Programová doba standardního programu pro bavlnu při plném zatížení, T _{suché} (min)		195
Průměrná účinnost kondenzace standardního programu pro bavlnu při částečném zatížení, T _{suché1/2} (min)		120
Vážený čas programu "standardního programu pro bavlnu při plném a částečném zatížení (T _r)		152
Třída účinnosti kondenzace ⁽⁴⁾		A
Průměrná účinnost kondenzace standardního programu pro bavlnu při plném zatížení, C _{suché}		91%
Průměrná účinnost kondenzace standardního programu pro bavlnu při částečném zatížení, C _{suché1/2}		91%
Vážená účinnost kondenzace standardního programu pro bavlnu při plném zatížení a částečném zatížení, C _r		91%
Hladina akustického výkonu pro standardní program pro bavlnu při plném zatížení ⁽⁵⁾		63
Zabudovaný		-

• : Ano - : Ne

(1) Stupnice od A+++ (nejvyšší účinnost) do D (nejnižší účinnost)

(2) Spotřeba energie na základě 160 sušících cyklů ve standardním programu pro bavlnu při plné a poloviční náplně a spotřeba nízko-energetických režimů. Skutečná spotřeba energie na cyklus bude záviset na tom, jak je zařízení používáno.

(3) "Program skříňového suchá bavlna" používaný při plném a částečném zatížení je standardní sušící program, pro který příslušející informace na etiketě a informačním listu uvádějí, že tento program je vhodný pro sušení obvyklého vlhkého bavlněného prádla a jedná se o nejúčinnější program pro bavlnu z hlediska spotřeby energie.

(4) Stupnice od G (nízká účinnost) do A (nejvyšší účinnost)

(5) Vážené průměrné hodnoty —L_{WA} vyjádřena v dB(A) na 1 pW

Vážení zákazníci,

Pred použitím tohto produktu si prečítajte túto príručku!

Beko Ďakujeme, že ste si vybrali produkt . Boli by sme radi, keby ste dosiahli optimálnu účinnosť tohto vysoko kvalitného produktu, ktorý bol vyrobený najmodernejšou technológiou. Pred použitím si prečítajte a dôkladne pochopte túto príručku a dopĺňajúcu dokumentáciu.

Dodržiavajte všetky varovania a informácie uvedené v tomto dokumente. Preto môžete chrániť seba aj svoj výrobok pred možnými škodami.

Uschovajte si príručku. Ak túto príručku odovzdáte niekomu inému, zahrňte túto príručku.

Symbols a poznámky

V používateľskej príručke sú použité nasledujúce symboly:



Nebezpečenstvo, ktoré môže spôsobiť smrť alebo zranenie



Prečítajte si príručku.



Dôležité informácie alebo užitočné tipy na použitie



Varovanie pred horúcimi povrchmi



Varovanie pred úrazom elektrickým prúdom



Varovanie pred nebezpečenstvom UV žiarenia



Varovanie pred obarením



Obal tohto výrobku je vyrobený z recyklovateľných materiálov, v súlade s Národnou legislatívou pre životné prostredie.



Varovanie proti požiaru.

UPOZORNENIE Nebezpečenstvo, ktoré môže spôsobiť materiálne škody na produkte alebo jeho okolí



RECYKLOVANÝ A
RECYKLOVATEĽNÝ PAPIER

Tento výrobok bol vyrobený s využitím najmodernejších technológií v podmienkach šetrných k životnému prostrediu.

1 Bezpečnostné pokyny.....	37
1.1 Bežný účel použitia.....	37
1.2 Bezpečnosť detí, zraniteľných osôb a domácich zvierat.....	37
1.3 Elektrická bezpečnosť.....	38
1.4 Bezpečnosť pri preprave.....	39
1.5 Bezpečnosť pri inštalácii.....	39
1.6 Bezpečnosť používania.....	41
1.7 Údržba a čistenie.....	43
1.8 Bezpečnosť osvetlenia.....	43
2 Environmentálne pokyny	44
2.1 Dodržiavanie nariadení WEEE a likvidácia odpadu.....	44
2.2 Informácie o balení.....	44
2.3 Štandardná zhoda a informácie o teste/UN vyhlásenie o zhode.....	44
3 Vaša sušička	45
3.1 Technické špecifikácie.....	45
3.2 Všeobecný vzhľad.....	46
3.3 Rozsah doručenia.....	46
4 Inštalácia.....	47
4.1 Správne miesto pre inštaláciu.....	47
4.2 Odstránenie jednotky pre bezpečnosť prepravy.....	47
4.3 Pripojenie vody.....	48
4.4 Nastavenie stojanov.....	48
4.5 Premiestňovanie sušičky.....	48
4.6 Varovanie týkajúce sa hluku.....	48
4.7 Výmena žiarovky.....	48
5 Príprava.....	49
5.1 Prádlo vhodné pre sušenie v sušičke.....	49
5.2 Prádlo nevhodné pre sušenie v sušičke.....	49
5.3 Príprava bielizne na sušenie.....	49
5.4 Čo urobiť pre úsporu energie.....	49
5.5 Správne množstvo naloženia.....	50

6 Spustenie produktu	51
6.1 Ovládací panel.....	51
6.2 Symboly	51
6.3. Príprava sušičky prádla.....	52
6.4 Tabuľka výberu programu a spotreby.....	53
6.5 Pomocné funkcie.....	55
6.6 Výstražné kontrolky.....	55
6.7 Spustenie programu	56
6.8 Detský zámok.....	56
6.9 Zmena programu po jeho spustení	56
6.10 Zrušenie programu	57
6.11 Koniec programu.....	57
6.12 Vonná funkcia.....	57
6.13 Funkcia SteamCure na odstraňovanie zápachu a krčenia	57
7 Údržba a čistenie	59
7.1 Vlákňové filtre (interné a externé filtre)/Čistenie vnútorného povrchu plniacich dvierok	59
7.2 Čistenie snímača	60
7.3 Vyprázdenie nádržky na vodu	60
7.4 Čistenie kondenzátora	61
8 Riešenie problémov	63

1 Bezpečnostné pokyny

Táto časť obsahuje bezpečnostné pokyny potrebné pre zabránenie nebezpečenstvu zranení osôb alebo vecných škôd.

- Naša spoločnosť nezodpovedá za škody, ktoré môžu vzniknúť v prípade nedodržania týchto pokynov.
- Inštalácia a oprava vždy musí byť vykonaná autorizovaným servisom.
- Používajte iba originálne náhradné diely a príslušenstvo.
- Neopravujte ani nevymieňajte žiadne súčasti spotrebiča, pokiaľ to nie je výslovne uvedené v návode na obsluhu.
- Produkt neupravujte.



1.1 Bežný účel použitia

- Výrobok je určený len na domáce použitie. Nie je určený pre komerčné použitie.
- Tento výrobok nie je určený na vonkajšie použitie.
- Výrobok neinštalujte ani nepoužívajte na miestach, kde mrzne a/alebo tam, kde hrozí poškodenie vonkajšími vplyvmi. Voda zamrznutá v čerpadle alebo hadiciach môže spôsobiť škody
- Výrobok je možné používať len na sušenie a vetranie bielizne, ktorá je vypraná vo vode a je vhodná na sušenie v sušičke.



1.2 Bezpečnosť detí, zraniteľných osôb a domácich zvierat

- Tento spotrebič môžu používať deti vo veku 8 rokov a staršie a osoby s nedostatočne rozvinutými fyzickými, zmyslovými alebo mentálnymi schopnosťami alebo nedostatkom skúseností a vedomostí, ak sú pod dozorom alebo boli poučené o používaní spotrebiča bezpečným spôsobom a o jeho nebezpečenstvách. Deti by s týmto zariadením nemali manipulovať. Čistenie a údržbu by nemali vykonávať deti, pokiaľ nie sú pod dohľadom.
- Deti do 3 rokov nesmú byť v blízkosti zariadenia, pokiaľ nie sú pod dohľadom.

- Elektrické spotrebiče sú nebezpečné pre deti a domáce zvieratá. Deti a domáce zvieratá nemajú dovolené hrať sa so zariadením, liezť naň alebo vliezť doň.
- Dvere zariadenia nechávajúte zatvorené, aj keď nie je v prevádzke. Deti alebo domáce zvieratá by mohli byť zamknuté vo vnútri zariadenia a udusiť sa.
- Čistenie a údržbu nesmú vykonávať deti bez dozoru.
- Obalové materiály uchovávajúte mimo dosahu detí. Riziko poranenia a udusenía.
- Uchovávajúte všetky prísady používané v zariadení mimo dosahu detí.
- Pred likvidáciou zariadenia prestrihnite napájací kábel a zničte plniace dvierka.



1.3 Elektrická bezpečnosť

- Zariadenie nesmie byť zapojené do zásuvky počas inštalácie, údržby, čistenia, opráv a prepravy.
- Ak je napájací kábel poškodený, musí ho vymeniť autorizovaný servis, aby sa predišlo akémukoľvek riziku.
- Napájací kábel nezasúvajte pod výrobok ani za jeho zadnú časť. Na napájací kábel nekladte ťažké predmety. Napájací kábel nesmie byť zalomený, stlačený a nesmie prísť do kontaktu so žiadnym zdrojom tepla.
- Na prevádzku spotrebiča nepoužívajte predlžovací kábel, rozdvojku ani adaptér.
- Zariadenie nesmie byť napájané externým spínačom, ako je časovač, a nesmie byť pripojené k obvodu, ktorý sa pravidelne otvára a zatvára pomocou nástroja.
- Zástrčka musí byť ľahko prístupná. Ak to nie je možné, na elektrickej inštalácii musí byť k dispozícii mechanizmus, ktorý spĺňa elektrické predpisy a ktorý odpojuje všetky svorky od siete (poistka, vypínač, hlavný vypínač atď.).
- Nedotýkajte sa zástrčky mokrými rukami.
- Pri odpájaní spotrebiča nedržte napájací kábel, ale zástrčku.



1.4 Bezpečnosť pri preprave

- Pred prepravou odpojte produkt od napájania, vyprázdňte nádržku na vodu a prípadne odpojte prípojky odtoku vody.
- Tento spotrebič je ťažký, nemanipulujte s ním sami.
- Vykonajte potrebné preventívne opatrenia proti pádu a prevráteniu zariadenia. Pri preprave do zariadenia nenarážajte a nehádzte ním.
- Na premiestňovanie zariadenia nepoužívajte časti zariadenia, ktoré sa vysúvajú von (napríklad plniace dvierka).
- Zariadenie presúvajte vo zvislej polohe. Ak ho nie je možné presúvať vo zvislej polohe, prepravujte ho nakláňaním na pravú stranu pri pohľade spredu.



1.5 Bezpečnosť pri inštalácii

- Pri príprave zariadenia na inštaláciu sa uistite, či sú elektrické inštalácie a odtok vody vyhovujúce, a to podľa pokynov v používateľskej príručke. Ak nie je vhodný na inštaláciu, zavolajte kvalifikovaného elektrikára a inštalatéra, pre zriadenie prívodov podľa potreby. Tieto operácie vykoná zákazník.
- Pred inštaláciou skontrolujte prípadné poškodenia spotrebiča. Neinštalujte produkt, ak je poškodený.
- Neodstraňujte nastaviteľný stojan.
- Spotrebič umiestnite na rovný a tvrdý povrch a vyrovnajte ho s nastaviteľnými nohami.
- Priestor medzi zariadením a podlahou sa nesmie vyplňať materiálmi, ako sú koberčky, kusy dreva a pásky. Ventilačné otvory pod základňou zariadenia nesmú byť upchaté kobercom.
- Zariadenie musí byť zabudované tak, aby nedošlo k upchatiu ventilačných otvorov.
- Zariadenie umiestnite na miesto bez prítomnosti prachu s dostatočným vetraním.
- Zariadenie neumiestňujte na miesta v tesnej blízkosti horľavých a výbušných materiálov a počas prevádzky neuchovávajte horľavé a výbušné materiály v jeho blízkosti.

- Zariadenie sa neumiestňuje proti dverám, posuvným dverám, kde nie je možné plniace dvierka úplne otvoriť, ani za dvere s pántmi, kde sú pánty dvierok zariadenia otočené proti pántom dverí.
- Zariadenie umiestnite tam, kde je jednoduché vykonať pravidelnú údržbu a čistenie.
- Zariadenie umiestnite jeho zadnou stranou k stene (pre modely s ohrievačom).
- Po umiestnení produktu zaistíte, aby zadná stena neprišla do kontaktu so žiadnym vytlačéním (vodovodný kohútik, elektrická zásuvka atď.).
- Výrobok umiestnite tak, aby medzi výrobkom a hranami nábytku bola medzera minimálne 1 cm.
- Dodržujte pravidlá pre pripojenie dymovodu uvedené v príručke (pre modely s dymovodom).
- Odpadový vzduch nesmie smerovať do dymovodu, ktorý sa používa na odvod dymu zo zariadení, ktoré spotrebúvajú plyn alebo iné palivá (pre modely so dymovodom).
- Vetracia hadica nesmie byť pripojená k vykurovacej peci alebo komínovému prieduchu (pre modely so dymovodom).
- Produkt zapojte do uzemnenej zásuvky chránenej vhodnou poistkou v súlade so špecifikovaným typom a prúdovými prúdmi. Nechajte nastaviť uzemňovacie zariadenie odborným elektrikárom. Nepoužívajte výrobok bez uzemnenia v súlade s regionálnymi/národnými predpismi.
- Spotrebič zapojte do uzemnenej zásuvky, ktorá vyhovuje hodnotám napätia, prúdu a frekvencie uvedeným na typovom štítku.
- Nezapájajte spotrebič do uvoľnených, zlomených, špinavých, mastných zásuviek alebo zásuviek, ktoré vyšli zo svojich puzdier alebo zásuviek s nebezpečenstvom kontaktu s vodou.
- Musia sa použiť nové sady hadíc dodávané s výrobkom. Staré sady hadíc znovu nepripájajte. Na hadice nepripájajte žiadne časti.
- Umiestnite napájací kábel a hadice tak, aby nehrozilo zakopnutie.
- Ak chcete výrobok použiť na práčku, musí sa medzi dvoma výrobkami použiť upevňovací otvor. Upevňovací otvor namontuje autorizovaný servis.

- Po umiestnení produktu na práčku by ich celková hmotnosť po naplnení mohla byť okolo 180 kg. Položte výrobky na pevnú podlahu, ktorá unesie primerané množstvo nákladu.
- Na sušičku nemožno umiestniť práčku.

Instalační stůl pro pračku a sušičku	
Typ stohovací soupravy	Velikost hloubky (TD = sušička prádla, WM: Pračka)
Plast - 54/60 cm s páskem nebo bez pásku	60cm TD --> WM \geq 50cm / 54cm TD --> WM>45cm
Plast - 46 cm s páskem nebo bez pásku	46cm TD --> WM \geq 54cm
S policí - 60 cm	60cm TD --> WM \geq 50cm
S policí - 54cm	54cm TD --> WM>45cm



1.6 Bezpečnosť používania

- Maximálna hmotnosť suchej bielizne pred praním je uvedená v časti „Technické špecifikácie“.
- Neumyté veci neumiestňujte do sušičky.
- Predmety, ktoré sú znečistené materiálmi ako sú kuchynské oleje, acetón, alkohol, benzín, petrolej, odstraňovače škvrn, terpentín, vosk alebo odstraňovače, sa pred sušením v sušičke umyjú v horúcej vode s väčším množstvom čistiaceho prostriedku.
- Ak sa na čistenie používajú chemikálie, sušič sa nesmie používať.
- Gumená pena (latexová pena), sprchové čiapky, vodotesné textílie, gumené materiály a odevy, vankúše s podložkami z penovej gumeny sa nesmú sušiť v sušičke.
- Predmety s lakom na vlasy, zvyškami vlasových výrobkov alebo podobnými materiálmi sa nesmú sušiť v sušičke.
- Vyprázdňte vrecká oblečenia a vyberte predmety, ako sú zápalky a zapaľovače.
- Ak nie je možné všetky predmety rýchlo odstrániť a nemožno ich umiestniť na miesto, kde by sa mohlo rozptýliť teplo, sušičku pred ukončením cyklu sušenia nezastavujte.
- Posledná časť cyklu sušiaceho stroja sa vykonáva bez ohrevu (chladiaceho cyklu), aby sa zabezpečilo, že sa kusy bielizne udržiavajú na teplote, ktorá ich nepoškodí.

- Zmäkčovače bielizne alebo podobné výrobky sa používajú v súlade s pokynmi pre aviváž.
- Nepoužívajte sušičku bez vláknového filtra.
- Zabráňte hromadeniu vlákien v okolí sušičky.
- Aby sa zabránilo spätnému ťahu plynu v miestnosti zo zariadení, ktoré spotrebúvajú iné palivá, vrátane otvoreného ohňa, musí byť zabezpečené vhodné vetranie (pre modely s dymovodom).
- Nepoužívajte výrobok spolu s ohrievačmi, ako sú plynové kúrenie a komín. Môže to spôsobiť vznietenie dymovodu. (pre modely s dymovodom)
- Ak sú plniace dvere otvorené, neopierajte sa o ne a nesaďte si s nimi, produkt sa môže prevrátiť.
- Nevyliezajte na výrobok.
- Na spotrebič ani do jeho blízkosti neumiestňujte zdroj ohňa (sviečky, cigarety atď.). Neuchovávajte horľavé/výbušné materiály.
- Nedotýkajte sa bubna, keď sa točí.
- Zadná stena produktu bude počas prevádzky horúca. Počas sušenia alebo po dokončení procesu sušenia sa nedotýkajte zadnej strany produktu. (Pre modely s ohrevom)
- Nedotýkajte sa vnútorného povrchu bubna pri pridávaní alebo vyberaní prádla, kým prebieha program. Povrch bubna je horúci.
- Nestláčajte tlačidlá ostrými predmetmi, ako sú vidličky, nože, nechtami atď.
- Chybný alebo poškodený výrobok nepoužívajte. Odpojte produkt (alebo vypnite pripojenú poistku) a zavolajte autorizovaný servis.
- Odpojte výrobok, keď sa nepoužíva.

1.7 Údržba a čistenie

- Neumývajte výrobok striekaním alebo polievaním vodou na neho. Na čistenie produktu nepoužívajte tlakový čistič, parný čistič, hadicu ani tlakovú pištoľ.
- Na čistenie produktu nepoužívajte ostré ani drsné nástroje.
- Na čistenie produktu používajú materiály ako čistiace prostriedky pre domácnosť, mydlá, čistiace prostriedky, plyn, benzín, alkohol, vosk atď.
- Filter na vlákna sa musí pravidelne čistiť. Po každom sušiacom cykle vyčistíte vlákňový filter a vnútorný povrch plniacich dvierok.
- Nahromadenie vlákien na lopatkách výparníka za zásuvkou filtra očistite vysávačom. Môžete čistiť ručne za predpokladu, že použijete ochranné rukavice. Nesnažte sa čistiť holými rukami. Rebrá výparníka môžu poraniť Vaše ruky. (pre produkty s tepelnou pumpou)
- Kvôli nebezpečenstvu požiaru a výbuchu nepoužívajte na čistenie senzorov roztoky, čistiace prostriedky, oceľovú vlnu alebo podobné materiály a nástroje.
- Vyčistite dymovod. (pre modely s dymovodom)
- Nepite kondenzovanú vodu.

1.8 Bezpečnosť osvetlenia

- Ak potrebujete vymeniť žiarovku LED/žiarovku používanú pre osvetlenie (pre výrobky s osvetlením), obráťte sa na autorizovaný servis.

2 Environmentálne pokyny

2.1 Dodržiavanie nariadení WEEE a likvidácia odpadu



Tento výrobok neobsahuje nebezpečné a zakázané materiály uvedené v „Nariadení o kontrole odpadu z elektrických a elektronických zariadení“, ktorú vydalo Ministerstvo životného prostredia a urbanizácie Tureckej republiky. V súlade s nariadením WEEE. Tento produkt bol vyrobený z recyklovateľných a opakovane použiteľných vysokokvalitných dielov a materiálov. Preto tento výrobok na konci jeho životného cyklu nelikvidujte spolu s domácim odpadom. Odneste ho do zberného centra pre recykláciu elektrických a elektronických zariadení. O informácie o týchto zberných miestach môžete požiadať miestnu správu. Dodaním použitých produktov na recykláciu môžete pomôcť chrániť životné prostredie a prírodné zdroje.



R290 je tiež horľavé chladivo. Preto zabezpečte, že počas prevádzky a prepravy nedošlo k poškodeniu systému a potrubia. Chráňte výrobok pred zdrojmi tepla, inak by sa mohol v prípade poškodenia vznietiť. Nevyhadzujte spotrebič do ohňa.

2.2 Informácie o balení

Obal tohto výrobku je vyrobený z recyklovateľných materiálov, v súlade s Národnou legislatívou pre životné prostredie. Nevyhadzujte odpad z obalov do domového odpadu alebo iného odpadu, odovzdajte ho do zberných priestorov určených miestnymi úradmi.

2.3 Štandardná zhoda a informácie o teste/UN vyhlásenie o zhode



Fázy vývoja, výroby a predaja tohto produktu sa uskutočňujú v súlade s bezpečnostnými predpismi uvedenými vo všetkých súvisiacich pokynoch Európskej únie.

3 Vaša sušička

3.1 Technické špecifikácie

SK

Výška (nastaviteľná)	84,6 cm / 86,6 cm*
Šírka	59,8 cm
Hĺbka	67,2 cm
Kapacita (max.)	9 kg**
Čistá hmotnosť (± %10)	44 kg
Napätie	Pozrite typový štítok***
Menoviti vstup napájania	
Kód modelu	

* Min výška: Výška so zatvoreným nastaviteľným stojanom.

Max. výška: Výška s otvoreným nastaviteľným stojanom v maximálnej výške.

** Hmotnosť suchej bielizne pred praním

***Typový štítok je pod dvierkami sušičky.



Za účelom zvýšenia kvality sušičky môžu byť technické parametre zmenené bez predchádzajúceho upozornenia.
Čísla v tejto príručke sú schematické a nemusia sa presne zhodovať s výrobkom. Hodnoty dodávané so sušičkou alebo s jej sprievodnými dokumentmi sú laboratórnymi údajmi v súlade s príslušnými normami. Tieto hodnoty sa môžu líšiť v závislosti od použitia a okolitých podmienok.

3.2 Všeobecný vzhľad

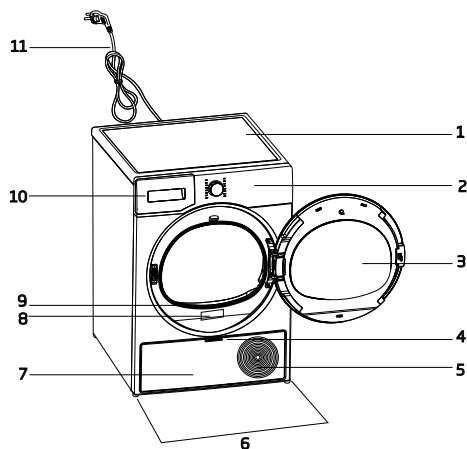

1. Horná doska
2. Ovládací panel
3. Plniace dverka
4. Rukoväť spodného panelu
5. Vetracie mriežky
6. Nastavitelné nohy
7. Spodný panel
8. Typový štítok
9. Filter na vlákna
10. Zásuvka na nádržku na vodu
11. Napájací kábel

3.3 Rozsah doručenia

	1. Hadica na vypúšťanie vody*		6. Uzáver na plnenie vody*
	2. Náhradná hubka filtračnej zásuvky*		7. Čistá voda*
	3. Návod na použitie		8. Skupina kapsúl so zápachom*
	4. Sušiaci košík*		9. Keňa*
	5. Uživatelská príručka pre sušiaci košík*		10. Filtračná tkanina*

*Voliteľné - nemusí byť súčasťou dodávky, závisí od modelu.

4 Inštalácia



Najskôr si prečítajte „Bezpečnostné pokyny“!

Pred konzultáciou s najbližším autorizovaným servisom o inštalácii sušiaceho prístroja si prečítajte informácie v používateľskej príručke a uistite sa, že elektrické a vodné nástroje sú podľa potreby. Ak nie, pre usporiadanie týchto nástrojov podľa potreby sa obráťte na elektrikára a vodoinštalatéra.



Zodpovednosťou zákazníka je pripraviť miesto, na ktoré sa má sušič umiestniť, a tiež pripraviť elektrickú inštaláciu a inštaláciu odpadovej vody.



Pred inštaláciou skontrolujte, či nie je sušička poškodená. Ak je sušička poškodená, neinštalujte ju. Poškodené výrobky predstavujú riziko pre vašu bezpečnosť. Pred uvedením sušičky do prevádzky počkajte 12 hodín.

UPOZORNENIE

Súčasťou produktu je chladiaci prostriedok a ak sa s produktom bude pracovať ihneď po jeho preprave, môže sa poškodiť. Po každom premiestnení nechajte produkt 12 hodín odpočívať.

4.1 Správne miesto pre inštaláciu

- Nainštalujte sušičku na rovný a stabilný povrch.
- Sušička je ťažká. Nepohybujte s ňou sami
- Sušičku používajte v prostredí bez prachu s dobrým vetraním.
- Medzera medzi sušičkou a podlahou sa nesmie zmenšovať pomocou materiálov, ako sú koberčeky, kusy dreva a pásky.
- Neblokujte ventilačné mriežky sušiča.
- V blízkosti inštaláčného prostredia sušiaceho stroja nesmú byť dvere, ktoré je možné uzamknúť, posuvné dvere alebo dvere s pántmi, ktoré by mohli blokovať otváranie plniacich dverí.

- Po nainštalovaní sušiaceho zariadenia musia byť spoje stabilné. Po umiestnení sušičky zaistite, aby zadná stena neprišla do kontaktu so žiadnym vytlačením (vodovodný kohútik, elektrická zásuvka atď.).
- Sušičku umiestnite tak, aby medzi výrobkom a hranami nábytku bola medzera minimálne 1 cm.
- Vaša sušička je vhodná na prevádzku pri teplotách od + 5 ° C do + 35 ° C. Ak pracujete mimo tohto teplotného rozsahu, prevádzka vašej sušičky môže byť narušená a poškodená.
- Sušička nesmie byť umiestnená zadnou stranou o stenu.



Neumiestňujte sušičku na jej napájací kábel.

*** Ignorujte nasledujúce upozornenie, ak systém vášho produktu neobsahuje R290**



Sušička obsahuje chladivo R290.* R290 je ekologické, ale horľavé chladivo.* Uistite sa, že prívod vzduchu sušiča je otvorený a je dobre vetraný.* Uchovávajte potenciálne zdroje plameňa mimo sušičky.*

4.2 Odstránenie jednotky pre bezpečnosť prepravy

UPOZORNENIE

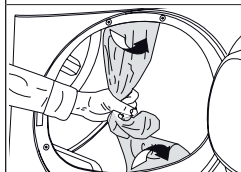

Pred prvým použitím produktu odstráňte jednotku pre bezpečnosť prepravy

UPOZORNENIE

Vo vnútri bubna nenechávajte príslušenstvo ani žiadne jeho časti.

4.3 Pripojenie vody

Namiesto pravidelného vypúšťania vody nahromadenej vo vodnej nádrži môžete vodu vypúšťať pomocou hadice na vypúšťanie vody dodanej so sušičkou.

Pripojenie odtokovej hadice

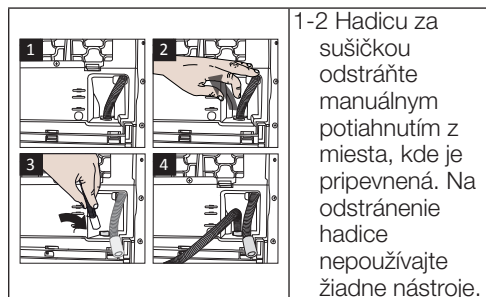

1-2 Hadicu za sušičkou odstráňte manuálnym potiahnutím z miesta, kde je pripojená. Na odstránenie hadice nepoužívajte žiadne nástroje.

3 Jeden koniec hadice na vypúšťanie vody dodanej so sušičkou vložte na miesto, kde ste odstránili hadicu na sušičke.

4 Druhý koniec hadice na vypúšťanie vody pripojte k priamemu odtoku odpadovej vody alebo k umývadlu.

UPOZORNENIE

Hadica na vypúšťanie vody musí byť pripojená maximálne do výšky 80 cm. Dbajte na to, aby sa hadica na vypúšťanie vody nezalomila, nezrútila alebo na ňu nestlačila medzi výstupom a sušičkou. Hadica musí byť pripojená tak, aby sa nemohla odpojiť z jej miesta. Vytečená voda môže spôsobiť poškodenie. Neodťahujte odtokovú hadicu. Skontrolujte, či voda prúdi správnym prietokom. Odtokové potrubie nesmie byť uzavreté alebo upchaté.



Ak je s produktom dodávaný balík doplnkov, pozrite si podrobné pokyny.

4.4 Nastavenie stojanov

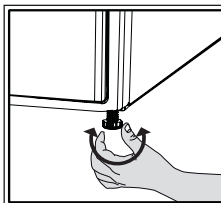

Kým nebude sušička stáť vodorovne a stabilne, nastavujte stojany otáčaním doľava a doprava.

4.5 Premiestňovanie sušičky

- Vodu v sušičke úplne vypustite.
- Ak je výrobok pripojený priamym odtokom, odpojte hadicové spojenia.



Sušičku sa odporúča pohybovať vo zvislej polohe. V opačnom prípade ju spredu nakloňte na pravú stranu a presuňte sušičku. Pred uvedením sušičky do prevádzky počkajte 12 hodín.

4.6 Varovanie týkajúce sa hluku

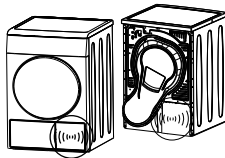

Pri prevádzke výrobku môžu z kompresora občas vychádzať kovové zvuky, je to normálne.



Keď je výrobok v prevádzke, nahromadená voda sa čerpá do vodnej nádrže. Počas tejto operácie je normálne počuť zvuk pumpy.

4.7 Výmena žiarovky

Ak je vaša sušička vybavená lampou na osvetlenie bubna;

Poradte sa s autorizovaným servisom o výmene žiarovky/LED použitej pri osvetlení sušičky. Žiarovka v tomto produkte nie je vhodná na osvetlenie domácnosti. Účelom tejto žiarovky je zabezpečiť bezpečné naloženie bielizne do sušičky. Žiarovky použité v tomto prístroji sú odolné voči ťažkým fyzikálnym podmienkam, ako sú teploty nad 50 °C.

5 Príprava



Najskôr si prečítajte „Bezpečnostné pokyny“!

5.1 Prádlo vhodné pre sušenie v sušičke

UPOZORNENIE	Bielizeň, ktorá nie je vhodná na sušenie v sušičke, môže počas sušenia poškodiť spotrebič a bielizeň. Postupujte podľa pokynov na štítkoch na bielizni, ktorá sa má sušiť. Bielizeň sušte iba štítkom označeným ako „vhodné na sušenie v sušičke“.
--------------------	--



Nesušte v sušičke

5.2 Prádlo nevhodné pre sušenie v sušičke

UPOZORNENIE	Spodné prádlo s kovovými kosticami sa nesmie sušiť v sušičke. Ak sa tieto kovové kostice uvoľnia a odtrhnú z odevu, môžu poškodiť stroj. Jemné vyšívacie textilie, bavlnené a hodvábné odevy, odevy vyrobené z jemných a cenných textílií, odevy, ktoré nedýchajú, a tylové záclony sa nesmú sušiť v sušičke.
--------------------	---

5.3 Príprava bielizne na sušenie

UPOZORNENIE	Predmety, ako sú mince, kovové časti, ihly, klince, skrutky, kamene atď., môžu poškodiť skupinu valcov produktu alebo spôsobiť funkčné problémy. Skontrolujte preto všetko prádlo, ktoré bude do produktu vložené. Osušte bielizeň kovovými doplnkami, ako sú napríklad zipsy, otočením naruby. Zatvorte zipsy, háčiky a spony, zapnite gombíky krytov, zaviažte textilné opasky a zásterové opasky.
--------------------	--

5.4 Čo urobiť pre úsporu energie

- Pri praní používajte najvyššiu možnú metódu zmykania. Preto môžete znížiť dobu sušenia a znížiť spotrebu energie. Triedte bielizeň podľa ich druhov a hrúbky. Sušte rovnaké druhy bielizne. Napríklad kuchynské utierky a obrusy schnú rýchlejšie ako uteráky do kúpeľne.
- Pri výbere programu postupujte podľa odporúčaní v používateľskej príručke.
- Počas sušenia neotvárajte plniace dvierka, pokiaľ to nie je nevyhnutné. Ak sa vyžaduje otvorenie plniacich dvierok, nenechávajte ich otvorené príliš dlho.
- Počas prevádzky sušičky nepridávajte mokré prádlo.
- Vyčistite filter na vlákna pred a po každom sušení.
- U kondenzačných modelov nezabudnite kondenzátor vyčistiť aspoň raz za mesiac alebo po každých 30 sušeniach.
- Skontrolujte, či sú filtre čisté. Podrobnosti nájdete v časti údržba a čistenie.
- Pri modeloch s dymovodom dodržujte pravidlá pripojenia dymovodu uvedené v príručkách a dymovod vyčistite.
- Počas sušenia poriadne vyvetrajte prostredie, v ktorom sa sušička nachádza.
- Na modeloch s tepelným čerpadlom skontrolujte kondenzátor najmenej každých šesť mesiacov a vyčistite ho, ak je znečistený.

- Ak používate ekologický filter, nie je potrebné ho čistiť po každom cykle. Keď sa na obrazovke rozsvieti ikona životného prostredia, vymeňte filtračnú látku.

5.5 Správne množstvo naloženia

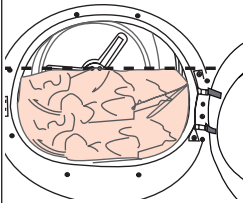
UPOZORNENIE	
	<p>Ak bielizeň vo výrobku prekročí maximálnu nosnosť, nemusí fungovať správne. Môže spôsobiť materiálne škody alebo poškodenie produktu. Pri každom programe dodržujte maximálnu kapacitu naplnenia.</p>

Nižšie uvedené hmotnosti sú uvedené ako príklady.

Prádlo	Približná hmotnosť (g)*	Prádlo	Približná hmotnosť (g)*
Bavnené obliečky (dvojitá veľkosť)	1500	Bavnené šaty	500
Postelňa bielizeň (jedna veľkosť)	1000	Šaty	350
Prestieradlá (dvojitá veľkosť)	500	Denim	700
Prestieradlá (jedna veľkosť)	350	Vreckovky (10 ks)	100
Veľký obrus	700	Tričko	125
Malý obrus	250	Blúzka	150
Čajový obrúsok	100	Bavlnená košeľa	300
Osuška	700	Košelea	200
Uterák na ruky	350		

* Hmotnosť suchej bielizne pred práním

6 Spustenie produktu

6.1 Ovládací panel

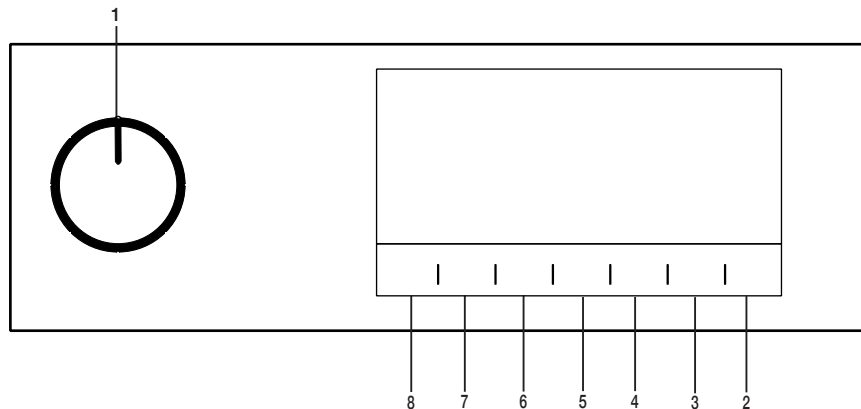

1. Tlačidlo pre voľbu Zapnutia/Vypnutia/ Programu.
2. Tlačidlo Štart/Pohotovostný režim.
3. Tlačidlo ukončenia času.
4. Tlačidlo výberu časového programu.
5. Tlačidlo výberu nízkej teploty.
6. Tlačidlo výberu zvukovej výstrahy a detskej poisťky.
7. Tlačidlo výberu prevencie proti pokrčeniu / Tlačidlo na bubnové svetlo.
8. Tlačidlo na výber úrovne suchosti.

6.2 Symboly

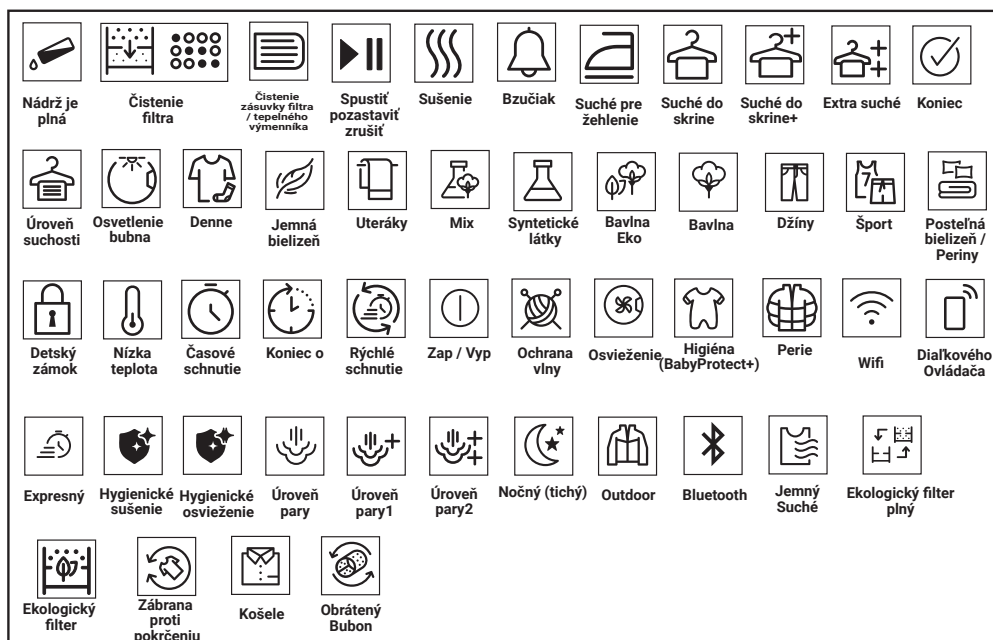

6.3. Príprava sušičky prádla

- Pripojte sušičku prádla do zásuvky.
- Otvorte plniace dvierka.
- Vložte bielizeň do sušičky bez spriechenia.
- Stlačte a zatvorte nakladacie dvierka.

UPOZORNENIE

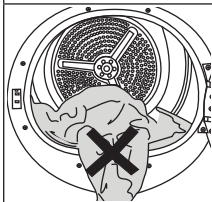

Dbajte na to, aby sa prádlo nespriechilo do nakladacích dvierok. Nezatvárajte plniace dvierka silou.

- Pomocou tlačidla voľby Zap./Vyp./Voľba programu zvolte požadovaný program, zariadenie sa zapne.





Zvolenie programu pomocou tlačidla voľby Zap./Vyp./Voľba programu neznamená, že program bol spustený. Pre spustenie programu stlačte tlačidlo Štart / Pohotovostný režim.

6.4 Tabuľka výberu programu a spotreby

SK				
Programy	Popis programu	Náplň (kg)	Rýchlosť odstreďovania práčky (ot/min)	Čas sušenia (minúty)
Bavlna	Týmto cyklom môžete sušiť bavnené textilie odolné voči teplu. Vyberie sa nastavenie sušenia, ktoré zodpovedá hrúbke bielizne, ktorá sa má sušiť, a požadovanej úrovni suchosti.	9	1000	210
Bavlna Eko	Jednovrstvové, bežné bavnené textilie sa sušia čo najúspornejším spôsobom.	9	1000	195
Bavlnené tkaniny Suché na žehlenie	Jednovrstvové, bežné bavnené textilie, ktoré majú byť po sušení trochu vlhké, aby boli pripravené na žehlenie.	9	1000	160
Syntetika	Týmto cyklom môžete sušiť všetky syntetické textilie. Vyberie sa nastavenie sušenia, ktoré zodpovedá požadovanej úrovni suchosti.	4	800	80
Mix(Denne)	Použitie pre spoločné sušenie bezfarebnej syntetickej a bavlnenej bielizne. Týmto programom môžete vysušiť oblečenie pre šport a fitness.	6	1000	175
Ochrana vlny	Použite tento program pre sušenie vlneného prádla, ako sú svetre, ktoré boli prané podľa pokynov. Odporúča sa na konci programu odstrániť odevy.	1,5	600	148
Nočný (tichý)	V tomto programe je úroveň hluku emitovaného do životného prostredia najnižšia. Pomocou tohto programu môžete ticho usušiť vaše bavnené alebo syntetické miešané prádlo.	8	1000	240
Jemné tkaniny	Môžete sušiť svoje jemné prádlo, vhodné do sušičky prádla alebo prádlo, pre ktoré sa odporúča ručné pranie (hodvábne blúzky, jemné spodné prádlo) pri nízkych teplotách v tomto programe.	4	800	80
Časové programy / Steamcure	Môžete si vybrať 10 minútový až 160 minútový časový program pre dosiahnutie požadovanej konečnej hladiny sušenia pri nízkej teplote. V rámci tohto programu bude bubnová sušička v prevádzke nezávisle od stupňa vysušenia bielizne. SteamCure je osviežovacia funkcia, ktorej cieľom je pomôcť pri žehlení suchej spodnej bielizne a pri znížení zápachu zo vzduchu (cigarety, jedlo atď.)	-	-	-
Džínsy	S týmto programom môžete sušiť džínsové nohavice, sukne, košeľe alebo kabáty.	4	1200	130

Outdoor / Šport (Goretex)	Používajte na sušenie oblečenia zo syntetických látok, bavlny alebo zmiešaných textílií alebo vodu nepriepustných výrobkov, ako sú funkčné bundy, pršíplášte, atď. Pred sušením ich otočte naruby.	2	1000	135
Postelňa bielizeň/Perie	Použite ho na sušenie perín s perovou výplňou	-	800	165
Košele	Suší košele viac jemne, a tým spôsobu jemnejšie vrásky pre ľahké žehlenie.	1,5	1200	50
Expresné pri 30	Použite tento program pre prípravu 2 košiel pripravených na žehlenie.	0,5	1200	30
Hygienické sušenie	Je to program, ktorým môžete osušiť vypraté výrobky ktoré chcete dodať s mimoriadnou hygienou (detské oblečenie, spodná bielizeň, uteráky atď.). Poskytuje vysokú hygienu textílií pôsobením tepla.	5	800	200
Hygienické osvieženie	Tento program môžete použiť na vaše suché oblečenie a bielizeň, ktoré chcete hygienicky zabezpečiť bez prania. Poskytuje vysokú hygienu pre vaše suché textílie pôsobením tepla.	1,5	-	120

Hodnoty spotreby energie

Programy	Náplň (kg)	Rýchlosť odstreďovania práčky (ot/min)	Približné množstvo zvyšnej vlhkosti	Hodnota spotreby energie kWh
Bavlna Eko*	9	1000	60%	1,61
Bavlnené tkaniny Suché na žehlenie	9	1000	60%	1,35
Syntetické oblečenie pripravené na nosenie	4	800	40%	0,80
	"Program Bavlna Eko" používaný pri plnom a čiastočnom zaťažení je štandardný sušiaci program, pre ktorý prislúchajúce informácie na etikete a informačnom liste uvádzajú, že tento program je vhodný pre sušenie obvyklého vlhkého bavlneného prádla a jedná sa o najúčinnjší program pre bavlnu z hľadiska spotreby energie.			
	„Ak pravidelne sušíte 9 kg maximálneho množstva bavlny, odporúčame vám pripojiť vypúšťaciu hadicu, aby sa zabránilo vypnutiu sušičky v polovici cyklu, z dôvodu vyprázdenia nádrže“ (pozri časť „Pripojenie k odtoku“).			

* : Energetický štítok pre štandardný program EN 61121. Hodnoty v tabuľke sú určené podľa normy EN 61121. Hodnoty spotreby sa môžu líšiť od hodnôt v grafe v závislosti na type prádla, spôsobe žmýkania, okolitých podmienok a zmenách v napätí.



Allergy UK je ochranná značka organizácie The British Allergy Foundation. Pečať schválenia bola vytvorená s cieľom usmerniť ľudí požadujúcich radu o tom, že produkt

významne znižuje množstvo alergénov v prostredí, v ktorom sa nachádzajú alergici, alebo produkt obmedzuje / znižuje/ eliminuje alergény. Účelom je poskytnúť dôkaz, že výrobky boli vedecky testované alebo analyzované pre získanie merateľných výsledkov.

6.5 Pomocné funkcie Úroveň suchosti

Tlačidlo úrovne suchosti sa používa pre nastavenie požadovanej úrovne suchosti. Doba trvania programu sa môže meniť v závislosti na voľbe.



Túto funkciu môžete aktivovať iba pred začatím programu.

Prevenia krčenia

Funkciu prevencie proti pokrčeniu môžete zapnúť alebo vypnúť stlačením tlačidla výberu prevencie proti pokrčeniu. Ak bielizeň nevyberiete okamžite po dokončení programu, môžete použiť funkciu prevencie proti pokrčeniu, aby ste zabránili pokrčeniu bielizne.

Zvukové varovanie

Pri ukončení programu sušička vydá varovný zvukový signál. Ak nechcete počuť zvukové varovanie, stlačte tlačidlo „Zvukové varovanie“. Keď stlačíte zvukové výstražné tlačidlo, kontrolka zhasne a po dokončení programu nezaznie zvuk.



Túto funkciu môžete zvoliť pred spustením programu alebo aj po jeho spustení.

Nízka teplota

Túto funkciu môžete aktivovať iba pred začatím programu. Túto funkciu môžete aktivovať, ak chcete bielizeň sušiť pri nižšej teplote. Trvanie programu bude po aktivácii dlhšie.

Čas ukončenia

Použitím funkcie Koncový čas môžete oddialiť koniec programu po dobu až 24 hodín.

1. Otvorte plniace dverka a vložte bielizeň.
2. Zvoľte program sušenia.
3. Stlačte tlačidlo pre výber koncového času a nastavte požadovanú dobu oneskorenia. Rozsvieti sa LED Koncového času. (Pri stlačení a podržaní tlačidla Konečného času pokračuje non-stop).
4. Stlačte tlačidlo Štart / Pohotovostný režim. Spustí sa odpočítavanie Koncového času. Znak ":" v strede zobrazovaného časového oneskorenia bude blikať.



V priebehu Konečného času môžete pridať alebo odstrániť bielizeň. Zobrazovaný čas je celková doba sušenia a koncový čas. Po ukončení odpočítavania LED Koncového času zhasne, spustí sa sušenie a rozsvieti sa LED sušenia.

Zmena Koncového času

Ak chcete zmeniť dobu Koncového času počas odpočítavania:

Otočte tlačidlo Zapnutie/Vypnutie/Voľba programu a zrušte program. Vyberte požadovaný program a zopakujte voľbu Koncového času.

Zrušenie funkcie Koncového času

Ak chcete zrušiť odpočítavanie Koncového času a okamžite spustiť program:

Otočte tlačidlo Zapnutie/Vypnutie/Voľba programu a zrušte program. Vyberte požadovaný program a stlačte tlačidlo „Štart / Pauza“.

Osvetlenie bubna

Stlačením tohto tlačidla môžete zapnúť alebo vypnúť osvetlenie bubna. Po stlačení tlačidla sa rozsvieti svetlo a po určitom čase zhasne.

6.6 Výstražné kontrolky



Výstražné kontrolky sa môžu líšiť v závislosti od modelu sušičky.

Čistenie filtra

Ak je program ukončený, zapne sa výstražná kontrolka pre čistenie filtra.

Nádrž na vodu

Ak sa nádržka na vodu zaplní v priebehu spusteného programu, začne blikať výstražná kontrolka a spotrebič prejde do pohotovostného režimu. V takom prípade vyprázdnete zásobník na vodu a spustíte program stlačením tlačidla Štart / Pohotovostný režim. Výstražná kontrolka sa vypne a program sa obnoví.

Čistenie zásuvky filtra / výmenníka tepla

V pravidelných intervaloch bude blikať výstražný symbol pre pripomenutie že je potrebné vyčistiť zásuvku filtra.

6.7 Spustenie programu

Pre spustenie programu stlačte tlačidlo Štart / Pohotovostný režim.

Kontrolky Štart / Pohotovostný režim a kontrolky Sušenia sa rozsvetia, čo znamená, že program bol spustený.

6.8 Detský zámok

Sušička je vybavená detskou poistkou, ktorá zabraňuje aby bol priebeh programu prerušený stlačením tlačidiel počas prevádzky. Keď je aktivovaný Detský zámok, všetky tlačidlá na paneli s výnimkou ovládacieho prvku Zapnutia/ Vypnutia/Voľba programu sú deaktivované.

Ak chcete aktivovať detskú poistku, stlačte na 3 sekundy tlačidlo zvukového upozornenia.

Pre možnosť spustenia nového programu po súčasnom programe a možnosti zasahovania do súčasného programu je potrebné Detský zámok deaktivovať. Ak chcete deaktivovať detský zámok, stlačte rovnaké tlačidlá po dobu 3 sekúnd.

	Keď je aktivovaná detská poistka, na obrazovke sa rozsvieti varovná kontrolka detskej poistky.
--	--

Keď je detská poistka aktívna:

Pri prevádzke alebo v pohotovostnom stave sušičky sa symboly kontroliek po zmene polohy ovládacieho gombíka na výber programu nezmenia.

	Ak je sušička v prevádzke a detská poistka je aktívna, po otočení tlačidla pre výber programu zaznie dvojité pípnutie. Ak je detská poistka deaktivovaná pred otočením tlačidla pre výber programu na pôvodné miesto, program bude ukončený, pretože tlačidlo pre voľbu programu je posunutú.
---	---

6.9 Zmena programu po jeho spustení

Následne po spustení sušičky môžete zmeniť program, ktorý ste vybrali pre sušenie svojej bielizne na iný program.

- Napríklad otočením tlačidla Zapnúť / Vypnúť / Voľba programu vyberiete program Extra suché, pre voľbu programu Extra suché, namiesto programu Suché pre žehlenie.
- Pre spustenie programu stlačte tlačidlo Štart / Pohotovostný režim.

Pridávanie a odoberanie prádla počas pohotovostného režimu

Ak chcete pridať/odstrániť bielizeň po spustení programu sušenia:

- Stlačením tlačidla Štart/Pohotovostný režim prepnete sušičku do pohotovostného režimu. Proces sušenia sa zastaví.
- Kým je spotrebič v pohotovostnom režime, otvorte nakladacie dverka, a po odobratí alebo pridaní bielizne dverka zatvorte.
- Pre spustenie programu stlačte tlačidlo Štart / Pohotovostný režim.

	<p>Pridanie bielizne po spustení operácie sušenia môže spôsobiť, že sušená bielizeň vo vnútri sušičky sa pomieša s mokrou bielizňou a po ukončení operácie zostane bielizeň vlhká.</p> <p>Pridanie alebo vybratie prádla počas sušenia môžete opakovať toľkokrát, koľkokrát budete chcieť. Ale tento proces bude trvale prerušovať proces sušenia a spôsobí predĺženie trvania programu a zvýšenie spotreby energie. Z toho dôvodu sa odporúča pridať bielizeň pred začatím programu.</p> <p>Ak je nový program zvolený otočením gombíka voľby programu kým je sušička v pohotovostnom režime, bežiaci program sa ukončí.</p>
--	---

	<p>Nedotýkajte sa vnútorného povrchu bubna pri pridávaní alebo vyberaní prádla, kým prebieha program. Povrch bubna je horúci.</p>
--	---

6.10 Zrušenie programu

Ak chcete zrušiť program a ukončiť sušenie z akéhokoľvek dôvodu po spustení sušičky, otočte ovládač On/Off/Voľba programu a program sa ukončí.

	<p>Ak zrušíte program počas prevádzky sušičky, vo vnútri spotrebiča môže byť vysoká teplota, na ochladenie spustíte program ventilácie.</p>
--	---

6.11 Koniec programu

Po ukončení programu sa na kontrolke sledovania programu rozsvietia LED kontrolky pre Koniec/Zabránenie pokrčeniu a Upozornenia na vyčistenie filtra vlákien. Môžete otvoriť dverka na nakladanie a sušička je pripravená pre ďalšiu prevádzku.

Ak chcete sušičku vypnúť, prepnete prepínač Zapnutia / Vypnutia / Výberu programu do polohy ZAPNUTÉ / VYPNUTÉ.

	<p>Ak je aktívny režim prevencie proti pokrčeniu a bielizeň po dokončení programu neodstránite, po 2 hodinách sa aktivuje funkcia na zabránenie vytvoreniu záhybov, aby sa bielizeň vo vnútri stroja nepokrčila. Program bielizeň v 10-minútových intervaloch pretočí, s cieľom zabránenia je pokrčeniu.</p>
---	--

6.12 Vonná funkcia

Ak je vaša sušička vybavená Vonnou funkciou, pre používanie tejto funkcie si prečítajte príručku ProScent.

6.13 Funkcia SteamCure na odstraňovanie zápachu a krčenia

SteamCure je osviežujúca funkcia, ktorá pomáha žehliť málo nosené suché oblečenie a zameriava sa na zníženie pachov prenášaných vzduchom (cigarety, jedlo atď.).

Oblečenie sa odporúča prať, aby sa z neho odstránili pachy, ktoré môže absorbovať, napríklad parfumsy, dezodoranty a pot.

Nesušte položky, ktoré obsahujú ostré alebo tvrdé príslušenstvo a kožu.

Plnenie nádržky na vodu

1 modré krídlo v stroji vykonáva proces zavlažovania bielizne.

Ak je krídlo na vrchu, môžete bubon ručne otočiť do spodnej polohy a napustiť vodu.

Pred použitím programu Steamcure sa voda v plniacej nádobe pri max. Hladina musí byť naplnená ručne do krídla.

Na odstránenie krčenia by sa mala používať voda z vodovodu alebo pitná voda.

Niekoľko kvapiek vody, ktoré môžu pretekať z krídla počas plnenia, nespôsobí žiadny problém.

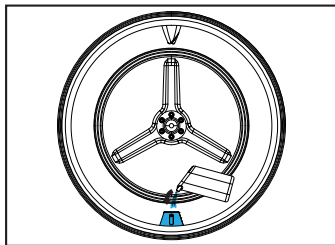
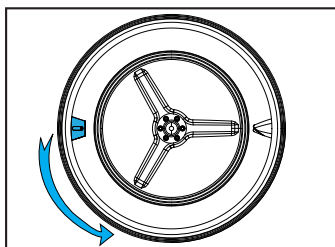

Nemali by sa používať aditíva ani prostriedky na odstraňovanie vodného kameňa.

Nemali by sa používať chemikálie, ktoré sa môžu rozpúšťať s kvapalnými chemikáliami a kvapalinami.

Spustenie programu

Krídlo by sa malo dostať do spodnej polohy a malo by sa naplniť vodou až po vyznačenú oblasť s plniacou nádobou. Je potrebné vybrať program SteamCure.

Po výbere programu sa na obrazovke zobrazí čas 10 minút. Časový program sa nastaví na požadovaný čas stlačením tlačidla výberu a stlačením tlačidla Start/Standy-By.

Na účinné odstránenie zápachu

sa odporúča používať 1-6 kusov suchého oblečenia počas 50 minút.

Táto funkcia oblečenie nevyčistí, ale zníži jeho pachy a pokrčenie a umožní vám ho opäť nosiť.

7 Údržba a čistenie



Najskôr si prečítajte „Bezpečnostné pokyny“!

7.1 Vláknové filtre (interné a externé filtre)/Čistenie vnútorného povrchu plniacich dvierok

Vlasy a vlákna, ktoré sa oddelia od bielizne počas procesu sušenia, sa zhromažďujú pomocou vláknového filtra.



Po každom sušiacom cykle vyčistite vláknové filtre a vnútorný povrch plniacich dvierok.

UPOZORNENIE

Vaša sušička má 2 vláknové filtre, pričom jeden je umiestnený vo vnútri druhého. Nepoužívajte výrobok bez filtrov na vlákna.

Čistenie vláknového filtra:

- Otvorte plniace dvierka.
- Držte prvú časť (vnútorný filter) dvojzložkového vláknového filtra a vytiahnite ho smerom nahor.

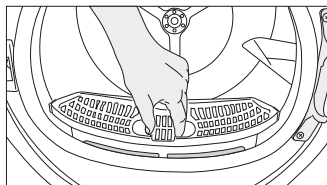

- Vyberte druhú časť (vonkajší filter) potiahnutím nahor.

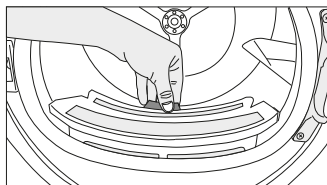

Zabezpečte, aby vlasy, vlákna a bavlnené guľôčky nespádli do otvoru, kde sú nainštalované filtre.

- Otvorte obidva filtre na vlákna (vonkajší aj vnútorný) a vlákna odstráňte rukami alebo kefou na deflektore vzduchu. Vlasy vo filtroch môžete vyčistiť vysávačom.

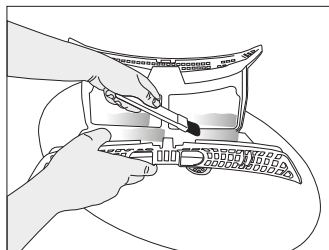
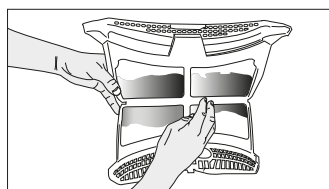
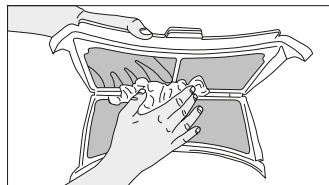

- Vyčistite obidva filtre pod vodou tak, aby voda pretekala v opačnom smere k nahromadeným vláknám. Filtre môžete vyčistiť aj mäkkou kefou. Pred vložení späť na ich miesto filtre vysušte.

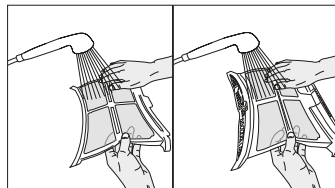

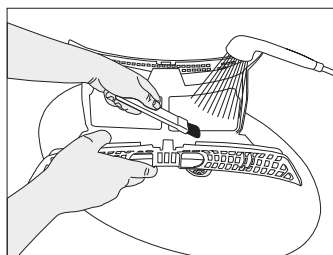

- Vložte vláknové filtre na seba a umiestnite ich späť na ich miesto.

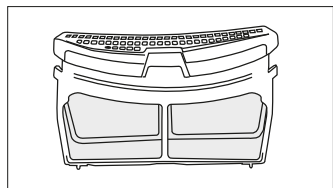

- Očistite vnútorný povrch nakladacích dvierok a tesnenie mäkkou vlhkou handričkou alebo kefou na deflektore vzduchu.

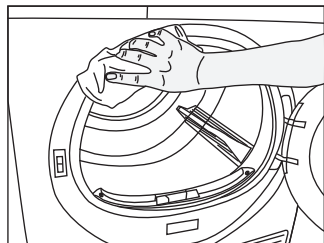
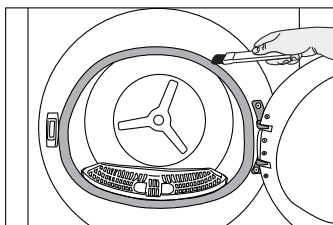
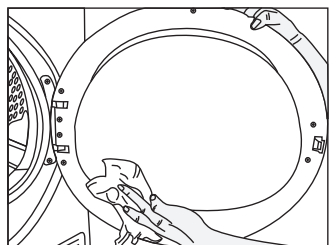

7.2 Čistenie snímača

Sušička má snímače vlhkosti, ktoré zisťujú, či je bielizeň suchá.

Čistenie snímačov:

Otvorte plniace dverka sušičky.

Ak je stroj horúci v dôsledku sušenia, počkajte, kým vychladne.

Kovové povrchy senzora očistite mäkkou handričkou navlhčenou v octe a potom ich osušte.



Kovové povrchy senzora vyčistíte 4 krát ročne.

Na čistenie kovových povrchov senzorov nepoužívajte kovové nástroje.



Kvôli nebezpečenstvu požiaru a výbuchu nepoužívajte na čistenie senzorov roztoky, čistiace prostriedky alebo podobné nástroje.

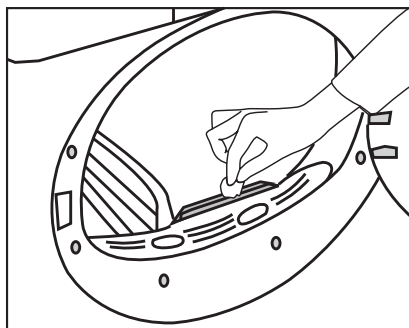

7.3 Vyprázdnenie nádržky na vodu

Počas sušenia sa vlhkosť z bielizeň odvádza a kondenzuje, potom sa voda hromadí vo vodnej nádrži. Po každom sušení vyprázdňte nádržku na vodu.



Kondenzovaná voda nie je pitná voda!
Počas prebiehajúceho programu nevyberajte nádržku na vodu!

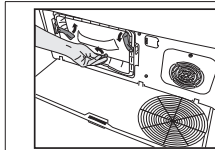

Posunutím západiek otvoríte veko deflektora vzduchu.

Ak nevyprázdните nádržku na vodu, počas ďalších sušení stroj prestane pracovať z dôvodu naplnenia nádrže na vodu a bude blikať výstražná ikona nádržky na vodu. V takom prípade vyprázdňte nádržku na vodu a pokračujte v sušení stlačením tlačidla Štart/ Pohotovostný režim.

Vyprázdnenie nádržky na vodu:

Opatrne vytiahnite nádržku na vodu zo zásuvky.

Opatrne vyberte nádržku na vodu v zásuvke alebo na ochrannej platni.

Odstráňte vodu z vodnej nádrže.

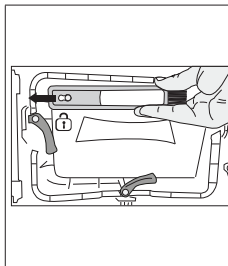

Potiahnite kefu doľava, aby ste ju odstránili. Môžete použiť čistiacu kefu na čistenie filtra, kondenzujúceho kovového povrchu a nahromadených vlákien na dverách.



Čistiaca kefa je vo vnútri dokumentačného vrečka. Vezmite kefu z dokumentačného vaku a vložte ju na svoje miesto na deflektore vzduchu, aby ste ju uložili.

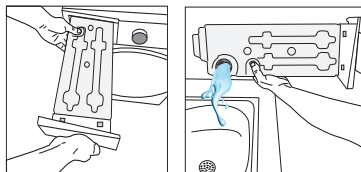

Ak sa vlákno nahromadí v lieviku na nádrži na vodu, vyberte ho pod tečúcou vodou. Vložte nádržku na vodu späť.



Ak sa používa možnosť priameho vypúšťania, nie je potrebné vypúšťať nádržku na vodu.

7.4 Čistenie kondenzátora

Vlasy a vlákno, ktoré sa nezhrmažďujú vlákňovým filtrom, sa hromadia na kovovom povrchu kondenzátora za deflektorom vzduchu. Tieto vlákna sa pravidelne čistia.

Ak ikona čistenia kondenzátora blika, skontrolujte kovový povrch. Ak existuje vlákno, vyčistite ho. Musí sa kontrolovať najmenej každých 6 mesiacov.

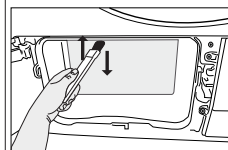
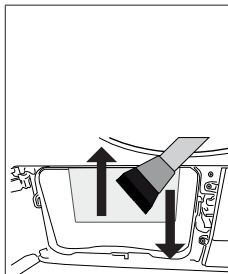

Očistite vlákno na kovovom povrchu kondenzátora vlhkou handričkou alebo kefou na deflektore vzduchu v smere zhora nadol. Nečistite v smere zľava doprava, pretože by to poškodilo kovové plechy kondenzátora. Na čistenie môžete použiť vysávač so štetcom. Ak vysávač nemá kefu, neodporúča sa používať na čistenie kondenzátora.

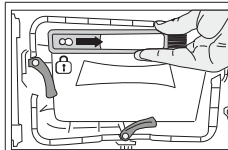

Po vyčistení filtra, dveriek a kondenzora potiahnite kefu doprava a zaistite ju na svojom mieste.

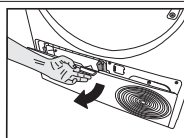

Otvorte špičku prsta potiahnutím za tlačidlo.

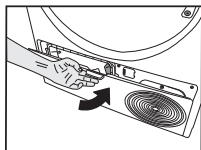

Po dokončení procesu čistenia umiestnite kryt deflektora na svoje miesto, posuňte západky tak, aby ste ich zatvorili a zatvorte záklopku.

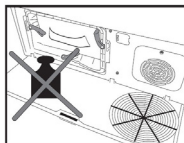

Nemajte váhu na doske špičky, keď je otvorená.

UPOZORNENIE

Na čistenie bubna nepoužívajte abrazívne materiály ani oceľovú vlnu.



Môžete čistiť ručne za predpokladu, že použijete ochranné rukavice. Nesnažte sa čistiť holými rukami. Lopatky kondenzora môžu poškodiť vaše ruky. Čistenie zľava doprava môže poškodiť lopatky kondenzora. To môže spôsobiť problémy pri sušení.

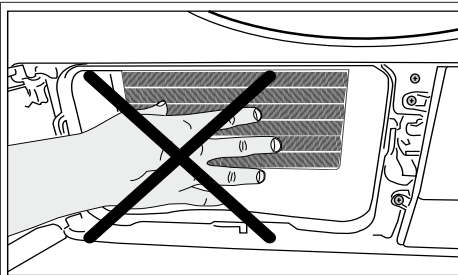

Po demontáži krytu deflektora vzduchu je prítomnosť vody v plastovej časti pred kondenzorom normálna.

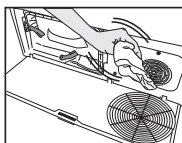

Ak vidíte nahromadenie vlákien na kryte ventilátora a na doske špičky, odstráňte ich handričkou.

8 Riešenie problémov

Prevádzka sušenia trvá príliš dlho.

Póry vláknového filtra (vnútorný a vonkajší filter) môžu byť upchaté. >>> Vyčistite vláknové filtre teplou vodou a vysušte ich.

Predná strana kondenzora môže byť upchatá. >>> Vyčistite prednú stranu kondenzora.

Vetracie mriežky pred strojom môžu byť upchaté. >>> Odstráňte všetky predmety spred vetracích mriežok, ktoré blokujú prúdenie vzduchu.

Vetracie je nedostatočné, pretože oblasť, v ktorej je zariadenie inštalované, je príliš malá. >>> Otvorte dvere alebo okná, aby ste zabránili vysokej teplote v miestnosti.

Ak je prítomný snímač vlhkosti.

Na snímači vlhkosti sa môže nahromadiť vrstva z vodného kameňa. >>> Vyčistite snímač vlhkosti.

Mohlo byť vložené nadmerné množstvo bielizne. >>> Sušičku príliš nezaťažujte.

Prádlo nebolo dostatočne vyžmýkané. >>> Zvoľte vyššiu rýchlosť žmýkania na pračke.

Oblečenie zostáva po sušení vlhké.

Mohol byť použitý program, ktorý nie je vhodný pre daný typ bielizne.>>> Skontrolujte štítky na oblečení a vyberte program vhodný pre daný typ bielizne alebo dodatočne použite časové programy.

Póry vláknového filtra (vnútorný a vonkajší filter) môžu byť upchaté. >>> Vyčistite filtre teplou vodou a vysušte ich.

Predná strana kondenzora môže byť upchatá. >>> Vyčistite prednú stranu kondenzora.

Mohlo byť vložené nadmerné množstvo bielizne. >>> Sušičku príliš nezaťažujte.

Prádlo nebolo dostatočne vyžmýkané. >>> Zvoľte vyššiu rýchlosť žmýkania na pračke.

Sušička sa nezapne a program sa nedá spustiť. Sušička po nakonfigurovaní nefunguje.

Možno je odpojená napájacia zástrčka. >>> Uistite sa, že kábel je zapojený.

Plniace dvere môžu byť otvorené. >>> Presvedčte sa, či sú plniace dvierka správne zatvorené.

Nie je zvolený program alebo ste nestlačili tlačidlo Štart / Pauza. >>> Skontrolujte, či je program nastavený a nie je v polohe Pauza.

Je aktivovaná detská poistka. >>> Vypnite detskú poistku.

Program sa predčasne ukončil bez udania dôvodu.

Plniace dvierka nemusia byť úplne zatvorené. >>> Presvedčte sa, či sú plniace dvierka správne zatvorené.

Mohlo by dôjsť k výpadku napájania. >>> Pre spustenie programu stlačte tlačidlo Štart / Pauza / Zrušiť. Nádržka na vodu je plná. >>> Vyprázdňte nádržku na vodu.

Oblečenie sa skrútilo, zatvrdilo alebo sa poškodilo.

Možno bol použitý program nevhodný pre daný typ prádla. >>> Skontrolujte štítky na oblečení a vyberte program vhodný pre daný typ oblečenia.

Z plniacich dvierok uniká voda.

Na vnútornom povrchu plniacich dvierok a na povrchu tesnenia plniacich dverí sa nahromadili vlákna. Očistite vnútorný povrch plniacich dvierok a povrch tesnenia plniacich dverí.

Plniace dvere sa spontánne otvárajú.

Plniace dvierka nemusia byť úplne zatvorené. >>> Stlačte plniace dvierka, kým nezaznie zatvárací zvuk.

Výstražný symbol nádržky na vodu svieti/bliká.

Nádržka na vodu je plná. >>> Vyprázdňte nádržku na vodu.

Hadica na vypúšťanie vody nefunguje. >>> Ak je produkt pripojený priamo do odtoku, skontrolujte vypúšťaciu hadicu.

Osvetlenie vo vnútri sušičky nesvieti. (V prípade modelov s lampou)

Sušička možno nebola zapnutá pomocou tlačidla Zap/Vyp. >>> Skontrolujte, či je sušička zapnutá.

Lampa je pokazená. >>> Obráťte sa na autorizovaný servis pre výmenu lampy.

Svieti ikona alebo kontrolka prevencie krčenia.

Môže byť aktivovaný režim proti pokrčeniu, ktorý zabraňuje pokrčeniu bielizne v sušičke. >>> Vypnite sušičku a vyberte bielizeň.

Svieti ikona čistenia vlákňového filtra.

Vlákňový filter (vnútorný a vonkajší filter) môže byť upchatý. >>> Vyčistite filtre teplou vodou a vysušte ich. Na póroch vlákňového filtra sa mohla vytvoriť vrstva, ktorá spôsobí upchatie. >>> Vyčistite filtre teplou vodou a vysušte ich.

Môže sa vyskytnúť vrstva, ktorá môže spôsobiť upchatie pórov vlákňových filtrov (vnútorné a vonkajšie filtre). << Filtre umyte a osušte vlažnou vodou >>

Možno nie sú vložené vlákňové filtre. >>> Vložte vnútorný a vonkajší filter na ich miesto.

Na plastovú časť nemusí byť nainštalovaná ekologická filtračná tkanina a predná časť kondenzátora

môže byť upchatá.>>>Nainštalujte ekologický filter na plastovú časť a položte ho na kryt filtra.

Ekologický filter možno nebol vymenený, aj keď sa zobrazí varovanie

symbol svieti. „Vymeňte filter.“

Zo zariadenia zaznie zvukové upozornenie

Možno nie sú vložené vlákňové filtre. >>> Vložte vnútorný a vonkajší filter na ich miesto.

Možno neboli nainštalované filtre stroja.>>> Namontujte vlákňové filtre (vnútorné a vonkajšie) alebo ekologický filter na ich kryt.

Ikona varovania kondenzora bliká.

Predná strana kondenzora môže byť upchatá vlákňami. >>> Vyčistite prednú stranu kondenzora.

Možno nie sú vložené vlákňové filtre. >>> Vložte vnútorný a vonkajší filter na ich miesto.

Osvetlenie vo vnútri sušičky sa rozsvieti. (V prípade modelov s lampou)

Ak sa sušička zapojí do elektrickej zásuvky, stlačí sa tlačidlo Zap/Vyp a dverka sa otvoria; osvetlenie sa rozsvieti. >>> Odpojte sušičku zo zásuvky alebo prepnite tlačidlo Zap/Vyp do polohy Vyp.

Ikona Wi-Fi nepretržite bliká. (pre modely s funkciou HomeWhiz)

>>> Produkt nemusí byť pripojený k bezdrôtovej sieti. Podľa pokynov sa pripojte k sieti. Zariadenie, ktoré produkt používa na pripojenie k sieti, môže byť chybné. Skontrolujte to. Produkt sa nemusí pripájať k sieti z dôvodu blízkosti.



Ak problém pretrváva aj po vykonaní pokynov v tejto časti, obráťte sa na svojho predajcu alebo na autorizovaný servis. Nikdy sa nepokúšajte opraviť svoj výrobok sami.



Ak narazíte na problém so svojim zariadením, môžete požiadať o výmenu prostredníctvom najbližšieho autorizovaného servisu s číslom modelu zariadenia.

PRODUKTOVÝ LIST

V súlade s delegovaným nariadením Komisie (EÚ) č.: 392/2012

Názov alebo ochranná známka dodávateľa	BEKO	
Názov modelu	BM3T4924WBC 7188283460	
Menovitá kapacita (kg)	9,0	
Typ sušičky	S odvodom vzduchu	-
	Kondenzátor	•
Trieda energetickej účinnosti ⁽¹⁾	A+++	
Ročná spotreba energie (kWh) ⁽²⁾	194,4	
Typ riadenia	Automatické	•
	Neautomatické	-
Spotreba energie štandardného programu pre bavlnu pri plnom zatažení (kWh)	1,61	
Spotreba energie štandardného programu pre bavlnu pri čiastočnom zatažení (kWh)	0,88	
Príkon vo vypnutom stave pre štandardný bavlnový program pri plnom zatažení, P ₀ (W)	0,47	
Príkon pri ponechaní v zapnutom stave pre štandardný bavlnový program pri plnom zatažení, P _L (W)	1,00	
Doba trvania režim ponechania v zapnutom stave (min)	30	
Štandardný program pre bavlnu ⁽³⁾	•	
Programová doba štandardného programu pre bavlnu pri plnom zatažení, T _{suché} (min)	195	
Programová doba štandardného programu pre bavlnu pri čiastočnom zatažení, T _{suché1/2} (min)	120	
Vážený čas programu "štandardného programu pre bavlnu pri plnom a čiastočnom zatažení (T ₁)	152	
Trieda účinnosti kondenzácie ⁽⁴⁾	A	
Priemerná účinnosť kondenzácie štandardného programu pre bavlnu pri čiastočnom zatažení, C _{suché}	91%	
Priemerná účinnosť kondenzácie štandardného programu pre bavlnu pri čiastočnom zatažení, C _{suché1/2}	91%	
Vážená účinnosť kondenzácie štandardného programu pre bavlnu pri plnom zatažení a čiastočnom zatažení, C ₁	91%	
Hladina akustického výkonu pre štandardný program pre bavlnu pri plnom zatažení ⁽⁵⁾	63	
Zabudovaný	-	

• : Áno - : Nie

(1) Stupnica od A+++ (najvyššia účinnosť) do D (najnižšia účinnosť)

(2) Spotreba energie na základe 160 cyklov sušenia v štandardnom programe pre bavlnu pri plnej a polovičnej náplni a spotreba nízko-energetických režimov. Skutočná spotreba energie na cyklus bude závisieť na tom, ako je zariadenie používané.

(3) "Program skriňovo suchá bavlna" používaný pri plnom a čiastočnom zatažení je štandardný sušiaci program, pre ktorý prislúchajúce informácie na etikete a informačnom liste uvádzajú, že tento program je vhodný pre sušenie obvyklého vlhkého bavlneného prádla a jedná sa o najúčinnější program pre bavlnu z hľadiska spotreby energie.

(4) Stupnica od G (nízka účinnosť) do A (najvyššia účinnosť)

(5) Vážené priemerné hodnoty - L_{WA} vyjadrená v dB (A) na 1 pW

