

# beko

## Pračka-Sušička

Návod k obsluze

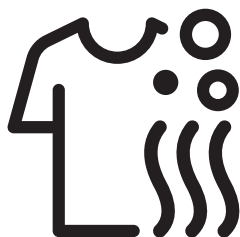

HTE7716WBC



Číslo dokumentu: 2820532024\_CZ/ 30-04-24.(14:24)



RECYCLED &  
RECYCLABLE PAPER

## Nejprve si přečtete tento návod, prosím!

Vážený zákazníku,

Děkujeme, že jste si vybrali produkt Beko. Doufáme, že s tímto produktem, který byl vyroben s využitím vysoce kvalitní a moderní technologie, dosáhnete těch nejlepších výsledků. Proto si před použitím produktu pečlivě přečtete celý návod k použití a veškerou doplňující dokumentaci a uchovejte ji pro budoucí použití. Jestliže produkt předáte někomu jinému, předejte mu také návod k použití. Postupujte podle všech upozornění a informací v návodu k použití. V tomto návodu se používají následující symboly:



### NEBEZPEČÍ!

- Upozornění na riziko úrazu elektrickým proudem.



### NEBEZPEČÍ!

- Upozornění na hmotnost produktu



### NEBEZPEČÍ!

- Upozornění na riziko požáru.



### UPOZORNĚNÍ!

- Upozornění na nebezpečné situace týkající se života a majetku.



### BEZPEČNOSTNÍ OPATŘENÍ!

- Bezpečnostní opatření, která je třeba dodržet.



### INFORMACE

- Důležité informace nebo užitečné tipy ohledně používání.



- Přečtete si návod k použití.



- Obalové materiály spotřebiče jsou vyrobeny z recyklovatelných materiálů v souladu s předpisy.
- Obalové materiály nelikvidujte s domácím ani jiným druhem odpadu. Předejte je na sběrná místa stanovená místními úřady.

# 1 Důležité pokyny pro bezpečnost a ochranu životního prostředí

Tento oddíl obsahuje bezpečnostní pokyny, které pomohou s ochranou před zraněním osob nebo poškozením majetku. Nedodržení těchto pokynů způsobí ztrátu nároku na čerpání záruky.

## 1.1 Obecné bezpečnostní pokyny



### UPOZORNĚNÍ!

- Tento produkt mohou používat děti starší 8 let a osoby, jejich fyzické, smyslové nebo duševní schopnosti nejsou plně rozvinuty nebo kterým chybí zkušenosti a znalosti, pouze tehdy, pokud jsou pod dohledem nebo jsou proškoleny k bezpečnému používání výrobku a vědí o rizicích, která s ním souvisejí. Děti si nesmí se spotřebičem hrát. Čištění a údržbu by nikdy neměly provádět děti, pokud nejsou pod dozorem odpovědné dospělé osoby. Děti mladší 3 let je třeba udržet mimo spotřebič, nejsou-li pod stálým dohledem.



### VAROVÁNÍ!

- Výrobek nikdy nestavte na koberec. Jinak by došlo k přehřívání elektrických součástí stroje vlivem nedostatečného proudění vzduchu pod přístrojem. Tím by mohly vzniknout potíže s vaším produktem.



### INFORMACE

- Činnosti instalace a oprav musí vždy provádět oprávněné osoby. Výrobce neodpovídá za škody vzniklé činnostmi, které provedou neoprávněné osoby.

## 1.1.1 Elektrická bezpečnost



### NEBEZPEČÍ!

- Pokud dojde k poruše výrobku, nesmí se používat, dokud ho neopraví zástupce autorizovaného servisu. Hrozí riziko zásahu elektrickým proudem!
- Nikdy nemyjte výrobek tak, že na něj nalijete vodu! Hrozí riziko zásahu elektrickým proudem!



### UPOZORNĚNÍ!

- Pokud je poškozen napájecí kabel, musí jej vyměnit výrobce, jeho poprodejní servis nebo podobně kvalifikovaná osoba (ideálně elektrikář) nebo někdo určený dovozcem tak, aby se předešlo možným rizikům.



### VAROVÁNÍ!

- Pokud produkt nepoužíváte, odpojte ho.
- Nikdy se nedotýkejte zásuvky mokřými rukama! Nikdy neodpojujte přístroj taháním za kabel, vždy tahejte až za zástrčku.
- Výrobek je nutno odpojit během instalace, údržby, čištění a oprav.
- Neprovádějte spojení pomocí prodlužovacích kabelů či rozdvojek.



### INFORMACE

- Tento výrobek by měl pokračovat v provozu po případném výpadku elektrické energie. Pokud si přejete program zrušit, postupujte podle oddílu "Stornování programu".

## 1.1.2 Produktová bezpečnost



### NEBEZPEČÍ!

- Dvířka nikdy neotevírejte ani nevyjímáte filtr, když je v bubnu voda. V opačném případě existuje nebezpečí zaplavení nebo popálení horkou vodou.



### UPOZORNĚNÍ!

- Hadice pro přívod a vypouštění vody musejí být řádně upevněny a nesmí být poškozené. Jinak hrozí riziko úniku vody.



### INFORMACE

- Neotevírejte zamčená vkládací dvířka silou. Dvířka se otevřou bezprostředně po ukončení pracovního cyklu. Dvířka spotřebiče jsou na konci programu příliš horké, neotevřou se, dokud se teplota nesníží. Počkejte, až produkt vychladne. Pokud se dvířka stále neotvírají, použijte řešení uvedená pro problém "Nelze otevřít vkládací dvířka" v části Odstraňování problémů. Dvířka neotevírejte silou. V případě, že otevřete dvířka silou, může dojít k poškození dveří a mechanismu zámku.
- V místě, kde bude tento výrobek instalován, nesmí být žádné dveře se zámkem, koule nebo panty, které zabrání úplnému otevření vkládacích dvířek.
- Dodržujte pokyny na oděvech i na obalech pracích prášků.
- Používejte pouze prací prášky, aviváže a doplňky vhodné pro pračky.

- Tento spotřebič neinstalujte ani neponechávejte na místech, kde bude vystaven povětrnostním vlivům.
- Nehrajte si s ovládacími prvky spotřebiče.
- Je-li pro splnění norem zapotřebí tepelná vypínací pojistka, která se neresetuje automaticky, pokyny pro spotřebiče vybavené takovou pojistkou, která je resetována odpojením napájení, v takovém případě musí obsahovat ve zkratce následující informace:  
UPOZORNĚNÍ: Aby se zabránilo nebezpečí v důsledku neúmyslného resetování tepelné vypínací pojistky, tento spotřebič nesmí být napájen prostřednictvím žádného vnějšího vypínacího zařízení, jako je například časovač, ani zapojen do obvodu, který se často zapíná a vypíná.

### 1.1.3 Varování ohledně sušení



#### NEBEZPEČÍ!

- Prádlo, které bylo dříve vypráno, vyčištěno, znečištěno benzínem / naftou, chemickými čisticími prostředky, rozpouštědly nebo jinými hořlavými nebo výbušnými látkami, nesmí být v pračce sušeno, protože by se uvolňovaly hořlavé nebo výbušné výpary. V opačném případě hrozí nebezpečí požáru.
- Prádlo znečištěné rostlinným olejem, alkoholem, benzínem, plynovým olejem, odstraňovačem skvrn, terpentýnem, voskem nebo odstraňovačem vosku musí být před sušením vypráno horkou vodou s velkým množstvím pracího prostředku. V opačném případě hrozí nebezpečí požáru.
- Pěnová guma (latex), koupací čepice, voděodolné tkaniny, oblečení nebo polštáře s gumovou podporou nebo z gumové pěny nesmí být sušeny s použitím funkce Sušení. V opačném případě hrozí nebezpečí požáru.
- Pokud v pračce používáte koule do pračky, odměrky nebo klec na prádlo, mohou se tyto výrobky během sušení roztavit. Pokud zvolíte funkci Sušení, tyto výrobky nepoužívejte. V opačném případě hrozí nebezpečí požáru.
- Funkci sušení nepoužívejte, pokud jste k čištění použili průmyslové chemické látky. V opačném případě hrozí nebezpečí požáru.



#### NEBEZPEČÍ!

- Po sušení se skla ve dveřích nedotýkejte holou rukou. Hrozí riziko popálení.
- Posledním krokem je chlazení, čímž se prádlo udržuje při určité teplotě, aby se zajistilo, že nebude poškozeno. Pokud otevřete vkladací dvířka před dokončením kroku chlazení, můžete být vystaveni působení horké páry. Hrozí riziko opaření.
- Jsou-li programy sušení přerušeny (v důsledku zrušení programu nebo výpadku napájení), prádlo ve spotřebiči může být horké. Buďte opatrní.



#### UPOZORNĚNÍ!

- Spotřebič nezastavujte, dokud se sušící program nezastaví. Pokud tak musíte učinit, vyjměte veškeré prádlo, položte jej na vhodné místo a počkejte, až vychladne.
- Spotřebič je určen pro práci při teplotách v rozmezí 0°C a +35°C.
- Okolní teploty v rozmezí 15°C a +25°C jsou vhodné provozní teploty pro váš spotřebič.
- Nedovolte, aby se do spotřebiče dostali domácí mazlíčci. Před použitím zkontrolujte vnitřní část spotřebiče.
- Při sušení spotřebič nepřepřehřívajte. Při sušení dodržujte maximální úroveň náplně pro sušení.



## VAROVÁNÍ!

- Nepoužívejte spotřebič k sušení kožených oděvů nebo oděvů, které obsahují kůži (např. kožené štítky na džínách). Barva kožených částí může zabarvit ostatní tkaniny.
- Pokud se vyskytne problém, který nelze vyřešit pomocí informací uvedených v části s bezpečnostními pokyny, vypněte a odpojte spotřebič a zavolejte autorizovaného servisního zástupce.
- Vaši pračku se sušičkou můžete použít pouze k praní, pouze k sušení nebo k praní a sušení prádla. Spotřebič nesmí být používán k dlouhodobému pouhému sušení mokrého prádla. Pokud přístroj používáte pouze pro účely sušení, po každých 15 cyklech sušení spusťte mycí program bez náplně.
- Před naložením spotřebiče zkontrolujte každou položku prádla a ujistěte se, že něm nebo v kapsách nejsou zapalovače, mince, kovové předměty, jehly atd.
- Ve spotřebiči se nesmí sušit spodní prádlo s kosticemi. Kostice mohou během sušení vypadnout a způsobit poškození spotřebiče. Umístěte je do textilního sáčku nebo povlaku na polštář.
- Nepoužívejte přístroj k sušení velkých kusů prádla, jako jsou tylové závěsy, prostěradla, deky nebo koberce. Vaše prádlo by se mohlo poškodit.



## INFORMACE

- Ve spotřebiči nesušte nevyprané prádlo.
- Nepoužívejte aviváže nebo antistatické prostředky, pokud to výrobce nedoporučuje.
- Aviváže musí být používány v souladu s pokyny výrobce.
- Nepoužívejte spotřebič k sušení hedvábí, vlny a podobných jemných oděvů. V opačném případě se může vlněné oblečení srazit a jiné jemné prádlo se může poškodit.
- Před praním a sušením zkontrolujte symboly na štítku oděvu.

## 1.2 Zamýšlené použití



### INFORMACE

- Tento produkt byl vyroben pro domácí použití. Není vhodný pro komerční použití a nesmí se používat mimo stanovené použití.
- Produkt musí být použit k praní, oplachování a sušení pouze textilních výrobků, které mají příslušné označení.
- Výrobce nenese odpovědnost za nesprávné používání či přepravu.
- Doba životnosti vašeho produktu je 10 let. Aby se zajistila správná činnost produktu, během této doby budou k dispozici originální náhradní díly.
- Tento spotřebič je určen k domácímu a jinému podobnému použití, jako například:
  - kuchyňky pro zaměstnance v obchodech, kancelářích a jiných pracovištích;
  - obytná stavení na statku;
  - pro klienty v hotelech, motelech a jiných ubytovacích zařízeních;
  - v ubytovacích zařízeních typu bed-and-breakfast (nocleh a snídaně);
  - společných prostorech v bytových domech nebo samoobslužných prádelnách.

## 1.3 Bezpečnost dětí



### UPOZORNĚNÍ!

- Děti mladší 3 let je třeba udržet mimo spotřebič, nejsou-li pod stálým dohledem.
- Obalové materiály jsou pro děti nebezpečné. Obalové materiály skladujte na bezpečném místě mimo dosah dětí.



### UPOZORNĚNÍ!

- Elektrické produkty jsou pro děti nebezpečné. Udržujte děti mimo dosah stroje, když je v provozu. Nedovolte jim hrát si se strojem. Dětský zámek použijte k tomu, abyste zabránili dětem ve hře se spotřebičem.
- Nezapomeňte zavírat dvířka spotřebiče, než odejdete z místnosti, v které je výrobek umístěn.
- Veškeré prací prášky a aditiva skladujte na bezpečném místě mimo dosah dětí, zavřete kryt nádoby na prací prášek nebo utěsněte jeho balení.

## 1.4 Shoda se směrnicí WEEE a likvidace produktu

Tento produkt neobsahuje škodlivé a zakázané materiály popsané ve "Směrnici o kontrole likvidace elektrického a elektronického vybavení". Splňuje směrnici WEEE.



Tento výrobek byl vyroben z vysoce kvalitních součástí a materiálů, které lze znovu použít a které jsou vhodné k recyklaci. Nelikvidujte výrobek s běžným domovním odpadem na konci jeho životnosti. Zanechte ho na sběrné místo k recyklaci elektrického a elektronického zařízení. Umístění nejbližšího sběrného místa vám sdělí místní úřady.

Pomáhejte chránit životní prostředí a přírodní zdroje recyklací použitých výrobků. Pro bezpečnost dětí před likvidací produktu přestříhnete přívodní kabel a ulomte zamykací mechanismus dvířek pračky tak, aby nebyl funkční.

Shoda se směrnicí RoHS

Tento produkt splňuje směrnici RoHS č. 2011/65/EU. Neobsahuje škodlivé ani zakázané materiály specifikované ve směrnici.

## 1.5 Informace o obalech

Obalové materiály výrobku jsou vyrobeny z recyklovatelných materiálů v souladu s našimi národními předpisy pro ochranu životního prostředí. Nelikvidujte obaly společně s běžným domovním odpadem. Předějte je na sběrná místa stanovená místními úřady.

## 2 Vaše pračka-sušička

### 2.1 Přehled

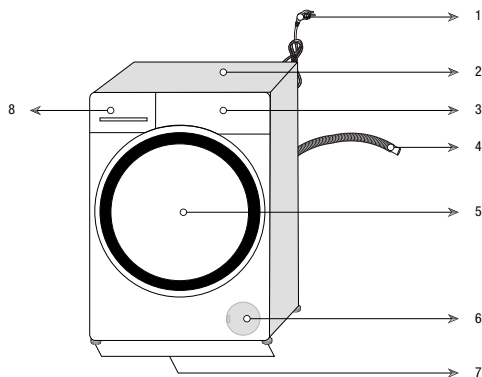

|                              |                                 |
|------------------------------|---------------------------------|
| 1 - Napájecí kabel           | 5 - Dvířka ke vkládání          |
| 2 - Horní panel              | 6 - Kryt filtru                 |
| 3 - Ovládací panel           | 7 - Nastavitelné nožičky        |
| 4 - Hadice k vypouštění vody | 8 - Zásuvka na prací prostředek |



## 2.2 Obsah balení



Napájecí kabel



Hadice k vypouštění vody

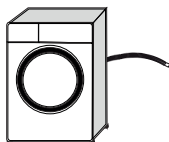

Přepavní šrouby

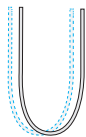

Hadice pro přívod vody

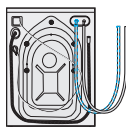

Nádržka na tekutý prací roztředek  
(\*)



Návod k použití



Plastová zástrčka



### INFORMACE

- Obrazy v této příručce jsou schematické a nemusí odpovídat přesně vašemu výrobku.

(\*) Může se dodávat společně se spotřebičem, v závislosti na modelu vašeho produktu.

## 2.3 Technické údaje

|  |              |
|--|--------------|
| Jméno dodavatele nebo obchodní známka        | Beko         |
| Jméno modelu                                 | HTE7716WBC   |
|  | 7165147200   |
| Maximální otáčky ždímání (ot/min)            | 1400         |
| Kapacita praní (bavlna) (kg)                 | 7            |
| Kapacita sušení (bavlna) (kg)                | 4            |
| Zabudovaná                                   | No           |
| Výška (cm)                                   | 84           |
| Šířka (cm)                                   | 60           |
| Hloubka (cm)                                 | 50           |
| Jednoduchý přívod vody / Dvojitý přívod vody | • / -        |
| • K dispozici                                |              |
| Elektrický příkon (V/Hz)                     | 230 V / 50Hz |
| Celkový proud (A)                            | 10           |
| Celkový výkon (W)                            | 2200         |
| Kód hlavního modelu                          | 1417         |



### INFORMACE

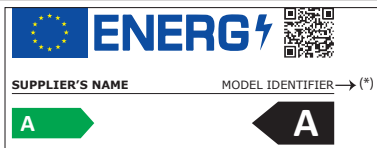

- Informace o modelu obsažené v databázi výrobků lze získat zadáním identifikačního čísla (\*), které naleznete na energetickém štítku vašeho modelu, na následujících webových stránkách.

<https://eprel.ec.europa.eu/>



### VAROVÁNÍ!

- Hodnoty spotřeby jsou uvedeny pro situaci, kdy je bezdrátová síť vypnuta.

Tabulka symbolů

|  |  |  |  |  |  |  |  |  |  |  |  |  |  |  |  |
|--|--|--|--|--|--|--|--|--|--|--|--|--|--|--|--|
|  |  |  |  |  |  |  |  |  |  |  |  |  |  |  |  |
|  |  |  |  |  |  |  |  |  |  |  |  |  |  |  |  |
|  |  |  |  |  |  |  |  |  |  |  |  |  |  |  |  |

## 3 Instalace



### INFORMACE

- Vaše pračka při výběru programu automaticky rozpozná množství vloženého prádla.
- Během instalace produktu, před prvním použitím, je třeba provést kalibraci, pro zajištění, že množství prádla se zjistí co nejpřesnějším způsobem.
- Chcete-li to provést, vyberte program Čištění bubnu\* a zrušte funkci odstředování. Spustíte program bez prádla. Počkejte na dokončení programu, což bude trvat asi 15 minut.

\*Název programu se může lišit v závislosti na modelu. Pro výběr vhodného programu si prohlédněte část s popisem programů.

Výrobek je připraven k použití, jakmile si přečtete informace v návodu pro uživatele a ujistíte se, že připojení elektřiny, vodovodní sítě a odpadu vody jsou v pořádku. Pokud nejsou, přivolejte kvalifikovaného mechanika a instalatéra, aby provedl všechny nezbytné úpravy.



### NEBEZPEČÍ!

- Zkontrolujte, zda instalace a elektrická zapojení produktu provedly kompetentní osoby. Výrobce neodpovídá za škody vzniklé činnostmi, které provedou neoprávněné osoby.



### NEBEZPEČÍ!

- Váš produkt je příliš těžký, než aby ho nesla jedna osoba.



### UPOZORNĚNÍ!

- Před instalací vizuálně zkontrolujte, zda výrobek nevykazuje známky poškození. Pokud ano, nenechávejte jej instalovat. Poškozené výrobky jsou bezpečnostním rizikem.



### BEZPEČNOSTNÍ OPATŘENÍ!

- Za přípravu umístění a elektrických, vodovodních a odpadních instalací na místě pro umístění přístroje odpovídá zákazník.
- Zkontrolujte, zda přívodní a odpadové hadice i napájecí kabel nejsou zkroucené, stisknuté nebo rozdrcené při nasouvání výrobku na místo po instalaci nebo čištění.

### 3.1 Vhodné umístění k instalaci

- Produkt postavte na pevnou a rovnou podlahu. Nepokládejte ho na koberec s vysokým vlasem nebo podobné povrchy.
- Pokud podlaha obsahuje shody, produkt nedávejte na jejich okraj. Výrobek nikdy nestavte na koberec.
- Nepokládejte na napájecí kabel.
- Produkt neinstalujte na místa, kde teplota klesá pod 0 °C. Varování k sušení)
- Pro omezení vibrací a hluku je doporučeno nechat mezeru na stranách vedle přístroje
- Na místě instalace tohoto spotřebiče nesmí být žádné zamykací, posuvné nebo závěsné dveře, které by jim bránily v otevření.
- Spotřebič spouštějte v dobře větraném a bezpečném prostředí.
- Nepoužívejte na pračce tepelné zdroje, např. varné desky, žehličky, trouby, ani je na pračku nepokládejte.

### 3.2 Sejmutí výztuh obalů



Stroj nakloňte dozadu a výztuchy sejměte. Výztuchy obalů sejměte tak, že zatáhnete za stuhu.



### NEBEZPEČÍ!

- Váš produkt je těžký. Sejměte výztuhu obalu, jak je znázorněno na obrázku.
- Dejte pozor, aby se vám během tohoto postupu nedostala pod spotřebič vaše ruka.

### 3.3 Odstraňování přepravních šroubů



#### BEZPEČNOSTNÍ OPATŘENÍ!

- Přepravní šrouby šrouby nesejmějte dokud nesejmete přepravní výztuhy.
- Před spuštěním pračky je nutné sejmut bezpečnostní přepravní šrouby! V opačném případě se produkt poškodí.

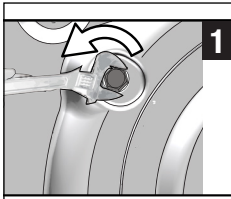

- 1 K uvolnění všech šroubů použijte nástroj.

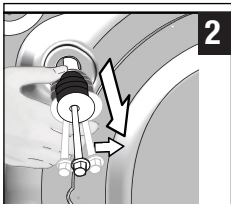

- 2 Přepravní šrouby uvolněte tak, že jimi jemně otočíte.

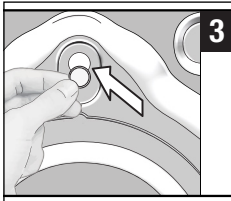

3. Do otvorů na zadním panelu upevněte plastové kryty dodané v sáčku s návodem k použití.



#### INFORMACE

- Přepravní šrouby uchovejte na bezpečném místě pro další použití, když bude třeba pračku v budoucnosti znovu přemístit.
- Produkt nepřesunujte bez správně umístěných bezpečnostních šroubů.

### 3.4 Připojení přívodu vody



#### INFORMACE

- Přívodní tlak vody nutný pro spuštění výrobku je 1 až 10 barů (0,1 – 1 MPa). V praxi to znamená, že za minutu musí z vašeho plně otevřeného kohoutku vytéct 10 - 80 litrů, aby vaše pračka běžela správně. Připevněte ventil na omezení tlaku, pokud je tlak vody vyšší.



#### UPOZORNĚNÍ!

- Modely s jediným přívodem vody nepřipojujte ke kohoutku s horkou vodou. V takovém případě se prádlo poškodí nebo se výrobek přepne do ochranného režimu a nespustí se.
- Nepoužívejte staré nebo použité přívodní hadice na nový výrobek. Mohly by zanechat skvrny na vašem prádle.

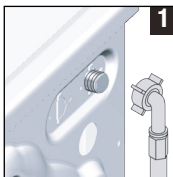

- 1 Na přívod vody do pračky použijte speciální hadici dodávanou s produktem.



#### UPOZORNĚNÍ!

- Při instalaci produktu zkontrolujte, zda je zapojení přívodu studené vody provedeno správně. Jinak by na konci pracího cyklu mohlo prádlo být horké a poškozené.

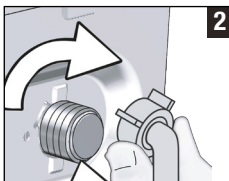

- 2 Matice na hadici pevně utáhněte rukou. Na utahování matic nikdy nepoužívejte nářadí.



- 3 Po připojení hadic zcela otevřete kohoutky, abyste zkontrolovali, zda ve spojích nedochází k únikům vody.

Pokud zjistíte úniky, kohout vypněte a matici sejměte. Po kontrole těsnění matici znovu utáhněte. Abyste předešli úniku vody a následným škodám, pokud produkt nepoužíváte, nechte kohoutky zavřené.

### 3.5 Připojení k odtoku

- Konec odtokové hadice zapojte přímo do odtoku vody, umyvadla nebo vany.



**UPOZORNĚNÍ!**

- Pokud se hadice odpojíte z umístění při zaplnění vodou, mohlo by dojít k zatopení vašeho domu. Navíc hrozí riziko opaření z důvodu vysokých teplot při praní! Aby nedocházelo k těmto situacím a zajistili jste plynulý přívod i odvod vody ze stroje, upevněte konec odpadové hadice řádně, aby se nemohl uvolnit.

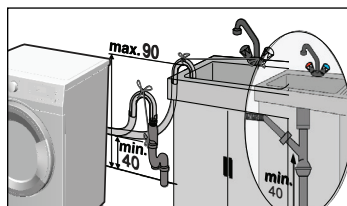
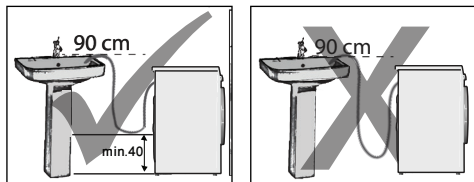

- Odtokovou hadici zapojte do minimální výšky 40 cm a maximální výšky 90 cm.
- Je-li hadice vedena po podlaze (nebo ve výšce nižší než 40 cm nad jejím povrchem) a později se zvedne, odtok vody je těžký a prádlo bude extrémně mokré. Proto dodržujte výšky uvedené na obrázku.
- Aby nedošlo k návratu špinavé vody zpět do stroje a zajistilo se snadné vypouštění, neponožte konec hadice do špinavé vody a nevedte jej do odpadu déle než na 15 cm. Pokud je příliš dlouhá, seřízněte ji.
- Konec hadice neohýbejte, nestoupejte na něj a neskládejte jej mezi odpadem a pračkou.

- Pokud je hadice příliš krátká, použijte originální prodlužovací hadici. Hadice nesmí být delší než 3,2 m. Aby nedošlo k úniku vody, spoj mezi prodlužovací hadicí a odvodní hadicí výrobku musí být správně sevřený vhodnou svorkou, aby neskouzl a nedošlo k úniku.

### 3.6 Nastavení nožek

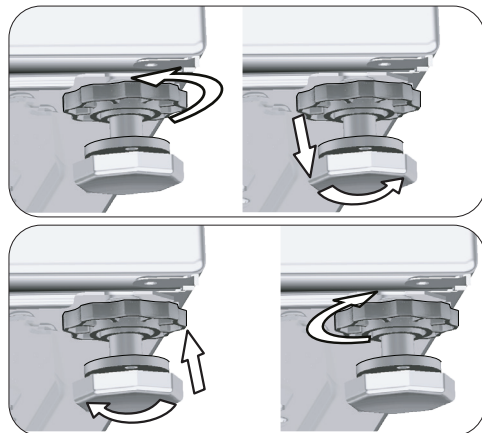



**UPOZORNĚNÍ!**

- Nožky nastavte tak, aby byl produkt v místě použití vyrovnaný.
- Spotřebič vyrovnejte pomocí nožek.
- Nerovnosti zkontrolujte stlačením produktu z horních diagonálních hran.
- V opačném případě může produkt přesouvat v prostoru a způsobit potíže s vibracemi a drčením.
- Na uvolnění blokovacích matic nepoužívejte žádné nástroje. V opačném případě může dojít k poškození matic.

- Matice na nožkách uvolněte rukou.
- Nožky nastavte tak, aby produkt stál rovně a byl vyvážený.
- Všechny matice znovu utáhněte rukou

### 3.7 Elektrické zapojení

Připojte výrobek k uzemněné zásuvce chráněné pojistkou na 16 A. Naše společnost nenese odpovědnost za žádné škody vzniklé tím, že výrobek používáte bez uzemnění v souladu s místními předpisy.

- Připojení musí splňovat místní předpisy.

- Elektroninstalace zásuvky musí odpovídat požadavkům spotřebiče. Je doporučeno použít proudový chránič.
- Po instalaci musí být zástrčka napájecího kabelu snadno dostupná.
- Pokud je aktuální hodnota pojistky nebo přerušovače v domě nižší než 16 A, požádejte kvalifikovaného elektrikáře o instalaci pojistky o 16 A.
- Napětí stanovené v oddíle „Technické parametry“ musí být shodné s napětím ve vaší síti.

## 4 Příprava

### 4.1 Třídění prádla

- \* Prádlo roztrďte podle typu látky, barvy a stupně zašpinění a povolené teploty vody.
- \* Vždy dodržujte pokyny uvedené na oděvech.

### 4.2 Příprava prádla na praní

- Podprsenky s kosticemi a oblečení s kovovými částmi, jako jsou spony pásek nebo kovové knoflíky, pračku poškozují. Vyjměte kovové části nebo takové oděvy perte v sáčku na prádlo nebo v povlaku na polštář. Tento typ oblečení se navíc může během sušení přehřívat a poškodit ostatní oblečení. Nepoužívejte spotřebič k sušení těchto oděvů.
- Oděvy malých rozměrů, jako jsou dětské ponožky a nylonové punčochy, vložte do sáčku na prádlo nebo do povlečení na polštář.
- Zácly vkládejte dovnitř bez stlačování. Sejměte úchytky záclon. Ve spotřebiči nesušte tylové závěsy.
- Upevněte zipy, přišijte volné knoflíky a spravte trhliny a praskliny.
- Oděvy označené jako „lze prát v pračce“ nebo „perte v ruce“ perte jen s využitím vhodného programu. Sušte je zavěšením nebo rozložením. Nepoužívejte spotřebič k sušení těchto oděvů.
- Neperte barevné a bílé prádlo společně. Nové, tmavé bavlněné oděvy mohou pouštět barvu. Perte je odděleně.
- Použijte pouze prašky / odbarvovače a čisticí prostředky vhodné pro praní v pračce. Vždy dodržujte pokyny na obalu.

|   |                   |
|---|-------------------|
|   | <b>NEBEZPEČÍ!</b> |
| <ul style="list-style-type: none"> <li>• Poškozené napájecí kabely musí vyměnit zástupci autorizovaného servisu.</li> </ul> |                   |

### 3.8 Přeprava výrobku

1. Produkt před přepravou odpojte.
2. Odpojte přívod a odpad vody.
3. Vypusťte všechnu vodu, která v produktu zůstala. Viz 6.5
4. Přepravní šrouby nainstalujte v opačném pořadí než při procesu demontáže. Viz 3.3

|  |                   |
|--|-------------------|
|    | <b>NEBEZPEČÍ!</b> |
| <ul style="list-style-type: none"> <li>• Váš produkt je příliš těžký, než aby ho nesla jedna osoba.</li> <li>• Váš produkt je těžký; musí ho nést dvě osoby a na schodech je třeba přijmout zvláštní bezpečnostní opatření. Pokud na vás produkt spadne, zraní vás.</li> </ul> |                   |

|   |                    |
|---|--------------------|
|   | <b>UPOZORNĚNÍ!</b> |
| <ul style="list-style-type: none"> <li>• Obalové materiály jsou nebezpečné pro děti. Obalové materiály skladujte na bezpečném místě mimo dosah dětí.</li> </ul> |                    |

|  |                  |
|--|------------------|
|                                      | <b>INFORMACE</b> |
| <ul style="list-style-type: none"> <li>• Produkt nepřesunujte bez správně umístěných bezpečnostních šroubů.</li> </ul> |                  |

|  |                  |
|--|------------------|
|   | <b>INFORMACE</b> |
| <ul style="list-style-type: none"> <li>• Prádlo, které je ve styku s materiály, jako je mouka, vápno, sušené mléko atd. je nutno před vložením do pračky protřepat. Tyto druhy prachu na prádle se mohou ukládat ve vnitřních částech stroje a způsobit poškození.</li> <li>• Prádlo z angorské vlny dejte před praním na několik hodin do mrazničky. To sníží pelichání.</li> <li>• Kalhoty a jemné prádlo perte naruby.</li> <li>• Hrubé nečistoty musí být před praním řádně ošetřeny. Pokud si nejste jisti, poraďte se v čistírně.</li> <li>• Z kapes vyndejte všechny předměty, např. mince, pera a svorky, kapsy otočte a pokud je to možné vykartáčujte. Tyto předměty mohou poškodit výrobek nebo způsobit hlučnost.</li> </ul> |                  |

### 4.3 Tipy, jak šetřit energii a vodu

Následující informace vám pomohou používat výrobek ekologicky a neplýtvat vodou.

- Produkt používejte na nejvyšší kapacitu náplně povolenou pro zvolený program, ale nepřepĺnujte ho. Viz „Tabulka programů a spotřeby“.
- Vždy dodržujte pokyny na obalu pracího prostředku týkající se teploty.
- Mírně znečištěné prádlo perte při nízkých teplotách.
- Používejte rychlejší programy pro menší množství mírně znečištěného prádla.
- Nepoužívejte přepražení a vysokou teplotu na prádlo, které není silně znečištěné či ušpiněné.
- Pokud máte v úmyslu sušit vaše prádlo v sušičce, zvolte nejvyšší rychlost ždímání doporučenou během procesu praní.
- Nepoužívejte více pracího prostředku, než je doporučené množství na obalu.

### 4.4 První použití



Než začnete produkt používat, zkontrolujte, zda jsou provedeny přípravy, které jsou v souladu s "Důležitými bezpečnostními pokyny" a pokyny v části "Instalace".

Pro přípravu výrobku na praní prádla spusťte nejprve program Čištění bubny. Není-li tento program na vaší pračce k dispozici, použijte způsob popsany v části 6.2.



#### INFORMACE

- Použijte přípravek proti vodnímu kameni vhodný pro pračky.
- Z důvodu procesů kontroly jakosti během výroby mohlo v produktu zůstat malé množství vody. Není pro výrobek škodlivá.

### 4.5 Správná maximální náplň

Maximální kapacita závisí na typu prádla, stupni znečištění a zvoleném programu praní.

Pračka automaticky nastaví množství vody, podle hmotnosti vloženého prádla.



#### UPOZORNĚNÍ!

- Dodržujte pokyny v "Tabulce programů a spotřeby". Při přeplnění klesá účinnost praní. Navíc může dojít k potížím s hlučností a vibracemi. K zajištění dobrého sušicího výkonu nevkładajte do pračky více prádla než je doporučeno.

| Typ prádla        | Hmotnost (g) | Typ prádla             | Hmotnost (g) |
|-------------------|--------------|------------------------|--------------|
| Župan             | 1200         | Ručník (na ruce)       | 100          |
| Látkový ubrousek  | 100          | Noční košile           | 200          |
| Prostěradlo       | 700          | Spodní prádlo          | 100          |
| Prostěradlo       | 500          | Pánské pracovní košile | 600          |
| Povlak na polštář | 200          | Pánská košile          | 200          |
| Ubrus             | 250          | Pánská pyžama          | 500          |
| Ručník            | 200          | Halenky                | 100          |

### 4.6 Vkládání prádla

1. Otevřete dvířka.
2. Vložte prádlo volně do pračky.
3. Zatlačte na dvířka, dokud neuslyšíte zacvaknutí. Ujistěte se, že ve dveřích nejsou zachycené žádné kusy prádla.



#### INFORMACE

- Dvířka se zamknou, zatímco běží program. Zámek dvířek se otevře bezprostředně po ukončení programu. Pokud je vnitřní část spotřebiče na konci programu příliš horká, vkladací dvířka se neotevřou, dokud se teplota nesníží. Pokud se dvířka neotevřou, použijte řešení uvedená pro problém "Nelze otevřít vkladací dvířka" v části Odstraňování problémů.



#### UPOZORNĚNÍ!

- V případě přesunutí prádla může dojít k problémům s hlučností a vibracemi stroje.

## 4.7 Používání pracího prostředku a aviváže



### INFORMACE

- Pokud používáte prací prostředek, aviváž, škrob, barvivo, bělidlo nebo přípravek na odstraňování vodního kamene, přečtěte si pokyny výrobce na obalu prostředku a dodržujte hodnoty dávkování. Je-li to možné, používejte odměrku.

### 4.7.1 Příhrádka na prací prostředek

Zásuvka na prací prostředek se skládá ze tří částí:

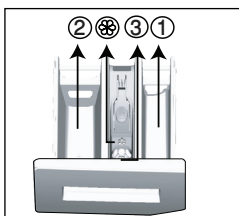

- (1) pro předpírku
- (2) pro hlavní praní
- (3) pro aviváž
- (☉) kromě toho, v příhrádce na aviváž je i sifonová část.

### 4.7.2 Prací prostředek, aviváž a jiné čisticí přípravky

- Prací prášek a aviváž vložte před spuštěním pracího programu.
- Nikdy nenechávejte příhrádku na prací prášek otevřenou, když je program spuštěn!
- Pokud používáte program bez předepírání, nekládejte tekutý prací prostředek do příhrádky na předpírku (příhrádka č. „1“).
- U programu s předepíráním, nekládejte tekutý prací prostředek do příhrádky na předpírku (příhrádka č. „1“).
- Nevybírejte program s předepíráním, pokud používáte sáček na prášek nebo dávkovací kouli. Sáček s pracím prostředkem nebo kouli lze vložit mezi prádlo do pračky. Po sušení je odstraňte.
- Pokud používáte tekutý prací prostředek, nezapomeňte umístit nádobu na tekutý prací prostředek do příhrádky na hlavní praní (příhrádka č. 2).
- Když je spotřebič v režimu sušení, nepřidávejte žádné chemické látky (tekuté prací prostředky, aviváže, atd.).

### 4.7.3 Volba typu pracího prostředku

Typ použitého pracího prostředku závisí na pracím programu, typu a barvě látky.

- Pro barevné a bílé prádlo používejte různé prací prostředky.
- Jemné oděvy perte pouze pomocí zvláštních přípravků (tekutý prací prostředek, šampon na vlnu atd.) určených výlučně pro jemné oděvy a používejte pouze speciální programy praní.
- Když perete tmavé oblečení a prošívané deky, doporučuje se použít tekutý prací prostředek.
- Vlněné prádlo perte v příslušném doporučeném programu se zvláštním práškem určeným pro vlnu.
- Zkontrolujte popis doporučeného programu pro různé typy látek.
- Všechna doporučení týkající se pracích prostředků platí pro stanovený teplotní rozsah pracích programů.



### UPOZORNĚNÍ!

- Používejte jen prášky vyrobené pro použití v pračkách.
- Nepoužívejte práškové mýdlo.

### 4.7.4 Nastavení množství pracího prostředku

Množství použitého pracího prostředku závisí na množství prádla, stupni zašpinění a tvrdosti vody.

- Nepoužívejte množství přesahující hodnoty dávek doporučené na obalu prášku, aby nedocházelo k přílišnému pění, nedostatečnému vymáchání, zbytečným výdajům a také k poškození životního prostředí.
- Používejte méně prášku na malé množství nebo mírně ušpiněné prádlo.

### 4.7.5 Použití aviváže

Vlijte aviváž do příhrádky pro aviváž.

- Nepřekračujte značku (>max<) v příhrádce pro aviváž.
- Pokud aviváž ztratila tekutost nebo je koncentrovaná, než ji vlijete do příhrádky, zředte ji vodou.



## 4.7.6 Používání tekutých pracích prostředků

### 4.7.6.1 Pokud produkt obsahuje nádržku na tekutý prací prostředek

- Tekutý prací prostředek nalijte do přihrádky č. „2“.
- Pokud tekutý prášek ztratil tekutost, zředte jej vodou, než jej vlijete do přihrádky.

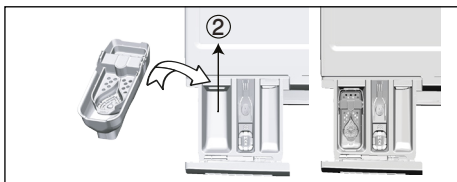

### 4.7.6.2 Pokud je spotřebič vybaven zvláštní přihrádkou na tekutý prací prostředek:

- Chcete-li použít tekutý prací prostředek, zatlačte na označený bod, abyste přístroj otočili. Část, která vypadne, bude sloužit jako překážka pro tekutý prací prostředek.
- Chcete-li přihrádku vyčistit, opláchněte ji vodou na místě, nebo ji můžete vytáhnout.
- Pokud používáte práškový prací prostředek, přihrádka musí být zajištěna v horní pozici. Ventilátor, který uvidíte v této poloze, bude míchat prací prostředek, a pomůže jej rozpustit.

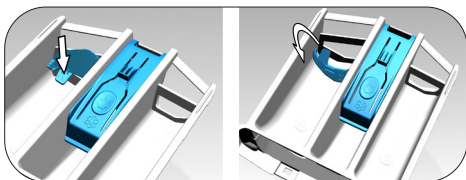

### 4.7.6.3 Pokud produkt neobsahuje nádržku na tekutý prací prostředek

- Nepoužívejte tekutý prací prášek na předepírání v programu s předepíráním.
- Tekutý prášek zanechá skvrny na vašich oděvech, pokud jej použijete s funkcí odloženého startu. Pokud chcete použít funkci odloženého startu, nepoužívejte tekutý prostředek.

## 4.7.7 Používání pracího prostředku v gelu a tabletách

- Pokud máte tekutý gelový prací prostředek a pračka neobsahuje zvláštní nádržku na tekutý prací prostředek, nalijte gelový prací prostředek do přihrádky pro hlavní praní při prvním napouštění vody. Pokud vaše pračka obsahuje přihrádku na tekutý prací prostředek, vlijte do této nádoby prací prostředek ještě před spuštěním programu.
- Pokud gel není tekutý nebo je ve tvaru tablety s kapalinou, vložte jej do bubnu přímo před praním.
- Prací prostředky v tabletách dávejte do hlavní přihrádky na prací prostředek (přihrádka č. „2“) nebo přímo do bubnu ještě před praním.



### INFORMACE

- Tabletové prášky mohou zanechat skvrny v přihrádce na prášek. Pokud k tomu dojde, vložte příště tabletu prášku mezi prádlo, do blízkosti dolní části bubnu.



### INFORMACE

- Tabletou nebo gelový prášek používejte bez funkce předepírání.
- Nezapomeňte, že předměty jako je plastová nádoba na prací prostředek musí být před sušením z bubnu odebrány.

## 4.7.8 Použití škrobu na prádlo

- Do prostoru na aviváž přilijte tekutý škrob, práškový škrob nebo barvivo.
- Nepoužívejte změkčovač a škrob dohromady v pracím cyklu.
- Po použití škrobu vytřete vnitřek pračky vlhkým a čistým hadrem.

## 4.7.9 Použití bělidla

- Zvolte program s předepíráním a na začátku předepírání přidejte bělicí složku. Prací prostředek nevkládějte do přihrádky pro předpírku. Jako alternativu vyberte program s extra sušením a přidejte bělidlo do prázdné přihrádky na prací prášek jakmile se na displeji zobrazí první proplachování a do stejné přihrádky přidejte 1 skleničku vody.
- Bělidlo a prací prostředek nepoužívejte tak, že je smícháte.

- Použijte jen malé množství bělidla (cca 50 ml) a oděvy nechte důkladně vymáchat, jinak dojde k podráždění pokožky. Nelijte bělidlo přímo na prádlo a nepoužívejte je s barevným prádlem.
- Když používáte kyslíková bělidla, zvolte program, který pere při nižší teplotě.
- Bělidlo na bázi kyslíku lze použít společně s pracím prostředkem. Pokud však má jinou konzistenci, nejprve přidejte prací prostředek do přihrádky na prací prostředek č. „2“, a počkejte, až si pračka vezme prací prostředek spolu s vodou. Zatímco pračka pokračuje v napouštění vody, přidejte do stejné přihrádky bělidlo.

## 4.7.10 Používání přípravků proti vodnímu kameni

- Podle potřeby použijte prostředky proti vodnímu kameni vyrobené výlučně pro pračky.

## 4.8 Tipy pro účinné praní

|                   |   | Oblečení   |  |  |  |
|-------------------|---|--|--|--|--|
|                   |   | Světlé barvy a bílá  | Barevné  | Černá / Tmavé barvy  | Jemné / vlna / hedvábí   |
|                   |   | (Doporučené rozpětí teplot podle úrovně znečištění: 40 – 90°C)   | (Doporučené rozpětí teplot podle úrovně znečištění: praní za studena –40°C)  | (Doporučené rozpětí teplot podle úrovně znečištění: praní za studena –40°C)  | (Doporučené rozpětí teplot podle úrovně znečištění: praní za studena –30°C)  |
| Úroveň znečištění | Silně znečištěné<br>(odolné skvrny, např. od trávy, kávy, ovoce a kve.) | Skvrny může být nutné předem odstranit nebo provést předpríku. Práškové a tekuté prací prostředky doporučené pro bílé prádlo lze používat v dávkách doporučených pro lehce znečištěné oblečení. Na vyčištění skvrn od hlíny a země a skvrn, které jsou citlivé na bělení, doporučujeme používat práškové prací prostředky. | Práškové a tekuté prací prostředky doporučené pro barevné prádlo lze používat v dávkách doporučených pro silně znečištěné oblečení. Na vyčištění skvrn od hlíny a země a skvrn, které jsou citlivé na bělení, doporučujeme používat práškové prací prostředky. Měly by se použít prací prostředky, které neobsahují bělidlo. | Tekuté prací prostředky vhodné pro barevné a tmavé prádlo lze používat v dávkách doporučených pro lehce znečištěné oblečení. | Použijte tekuté prací prostředky určené pro jemné oblečení. Vlněné a hedvábné oblečení je nutno prát ve speciálních přípravcích na vlnu. |
|                   | Běžně znečištěné<br>(například skvrny na límcích a manžetách)           | Práškové a tekuté prací prostředky doporučené pro bílé oděvy lze používat v dávkách doporučených pro běžně znečištěné oděvy.   | Práškové a tekuté prací prášky doporučené pro barevné oděvy lze používat v dávkách doporučených pro běžně znečištěné oděvy. Měly by se použít prací prostředky, které neobsahují bělidlo.  | Tekuté prací prostředky vhodné pro barevné a tmavé oděvy lze používat v dávkách doporučených pro běžně znečištěné oděvy.     | Použijte tekuté prací prostředky určené pro jemné oblečení. Vlněné a hedvábné oblečení je nutno prát ve speciálních přípravcích na vlnu. |
|                   | Lehce znečištěné<br>(Bez viditelných skvrn.)                            | Práškové a tekuté prací prostředky doporučené pro bílé oděvy lze používat v dávkách doporučených pro lehce znečištěné oděvy.   | Práškové a tekuté prací prostředky doporučené pro barevné oděvy lze používat v dávkách doporučených pro lehce znečištěné oděvy. Měly by se použít prací prostředky, které neobsahují bělidlo.  | Tekuté prací prostředky vhodné pro barevné a tmavé oděvy lze používat v dávkách doporučených pro lehce znečištěné oděvy.     | Použijte tekuté prací prostředky určené pro jemné oblečení. Vlněné a hedvábné oblečení je nutno prát ve speciálních přípravcích na vlnu. |

## 4.9 Typy pro správné sušení

|                      |   | Programy  |  |   |   |   |
|----------------------|---|---|--|---|---|---|
|                      |   | Sušení bavlny   | Sušení syntetiky   | Babyprotect +   | Praní a sušení  | Vyprat a nosit  |
| <b>Typy oblečení</b> | Obloune prádlo s obsahem bavlny                           | Prostěradla, peřiny, oblečení pro děti, trička, mikiny, pleteniny, džiny, plátěné kalhoty, košile, ponožky a pod. | Nedoporučeno!  | Pere a poté suší! Prostěradla, peřiny, oblečení pro děti, trička, mikiny, pleteniny, džiny, plátěné kalhoty, košile, ponožky a pod.   | Pere a poté suší! Prostěradla, peřiny, oblečení pro děti, trička, mikiny, pleteniny, džiny, plátěné kalhoty, košile, ponožky a pod.   | Prádlo beze skvrn, které se nosí krátkou dobu, např. košile, trička, mikiny. Musí být vloženo velmi malé množství prádla. |
|                      | Syntetické prádlo (polyester, nylon, atd.)                | Nedoporučeno!   | Doporučuje se v případě prádla z polyesteru, nylonu, polyacetátu nebo s příměsí akrylátu. U oblečení ze směsi viskózy se sušení nedoporučuje. V úvahu je třeba vzít popis sušení na štítku údržby. | V případě prádla z polyesteru, nylonu, polyacetátu, nebo s příměsí akrylátu, se doporučuje vzít v úvahu praní a sušení při nižších teplotách, které jsou uvedené na štítku. | V případě prádla z polyesteru, nylonu, polyacetátu, nebo s příměsí akrylátu, se doporučuje vzít v úvahu praní a sušení při nižších teplotách, které jsou uvedené na štítku. | Lehce znečištěná a neznečištěná trička a prádlo s obsahem syntetiky. Lze vložit velmi malé množství prádla.               |
|                      | Jemné prádlo (hedvábi, vlna, kašmír, angorská vlna, atd.) | Nedoporučeno!   | Nedoporučeno!  | Nedoporučeno!   | Nedoporučeno!   | Nedoporučeno!   |
|                      | Objemné prádlo jako deky, kabáty, zavěšy, atd.            | Nedoporučeno! Do pračky není vhodné dávat k sušení objemné prádlo. Sušte je zavěšením nebo rozložením.            | Nedoporučeno! Do pračky není vhodné dávat k sušení objemné prádlo. Sušte je zavěšením nebo rozložením.   | Nedoporučeno! Do pračky není vhodné dávat k sušení objemné prádlo. Sušte je zavěšením nebo rozložením.  | Nedoporučeno! Do pračky není vhodné dávat k sušení objemné prádlo. Sušte je zavěšením nebo rozložením.  | Nedoporučeno! Do pračky není vhodné dávat k sušení objemné prádlo. Sušte je zavěšením nebo rozložením.                    |

## 4.10 Zobrazení doby trvání programu

Na displeji výrobku vidíte při volbě programu dobu trvání daného programu. Doba trvání programu se upravuje automaticky v průběhu programu v závislosti na množství prádla v pračce, vzniklém množství pěny, nerovnoměrnosti rozložení prádla v bubnu, výkyvech napětí v síti, tlaku vody a nastaveních programu.

### SPECIÁLNÍ PŘÍPAD:

Při spuštění programů Bavlna a Bavlna Eco se na displeji zobrazí doba trvání pro poloviční várku, což je nejčastější případ užití. Po 20 – 25 minutách trvání programu zařízení automaticky zjišťuje aktuální množství prádla. Pokud je vyšší než poloviční, doba trvání bude upravena příslušným způsobem a navýšena automaticky. Tuto změnu můžete sledovat na displeji.

## 5 Provoz spotřebiče

### 5.1 Ovládací panel

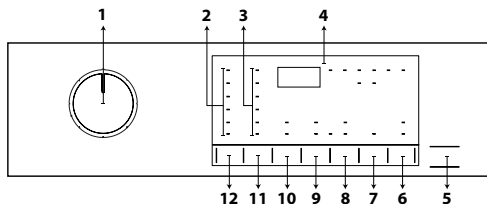

- 1 - Knoflík pro volbu programu
- 2 - Kontrolky úrovně teploty
- 3 - Kontrolky rychlosti ždímání
- 4 - Displej
- 5 - Tlačítko- Start/Pauza
- 6 - Tlačítko dálkového ovládání.
- 7 - Tlačítko pro nastavení času ukončení programu
- 8 - Tlačítko pro nastavení úrovně sušení
- 9 - Tlačítko pomocné funkce 2
- 10 - Tlačítko pomocné funkce 1
- 11 - Tlačítko nastavení rychlosti ždímání
- 12 - Tlačítko pro nastavení teploty

### 5.2 Symboly na displeji

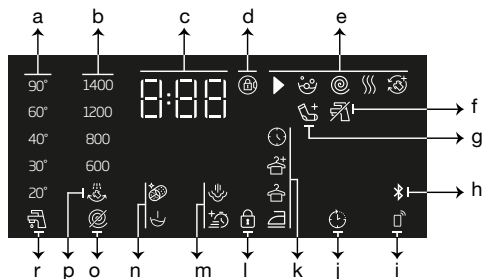

- a - Kontrolka teploty
- b - Kontrolka rychlosti odstředování
- c - Informace o trvání
- d - Symbol aktivovaného zámku dveří
- e - Ukazatel průběhu programu
- f - Kontrolka nepřítomnosti vody
- g - Ukazatel Přidat prádlo
- h - Indikátor připojení Bluetooth
- i - Kontrolka dálkového ovládání
- j - Kontrolka Povolení odloženého spuštění
- k - Ukazatel úrovně sušení
- l - Symbol aktivovaného dětského zámku
- m - Kontrolky pomocných funkcí 2
- n - Kontrolky pomocných funkcí 1
- o - Kontrolka Bez odstředování
- p - Kontrolka Podržení máchání
- r - Kontrolka studené vody

### 5.3 Příprava spotřebiče

1. Zkontrolujte, zda jsou hadice řádně zapojené.
2. Zapojte pračku do sítě.
3. Zcela otevřete kohoutek.
4. Vložte do spotřebiče prádlo.
5. Přidejte prací prášek a aviváž.

### 5.4 Výběr programu praní

1. Zvolte program vhodný pro množství a míru znečištění prádla, v souladu s "Tabulkou programů a spotřeby".
2. Zvolte požadovaný program s tlačítkem pro **Výběr programu**.



#### INFORMACE

- Programy se omezují nejvyšší rychlostí ždímání vhodnou pro daný konkrétní typ tkaniny.
- Při výběru programu vždy zvažte typ látky, barvu, míru znečištění a povolenou teplotu vody.

### 5.5 Programy praní

Podle typu látky použijte následující hlavní programy.



#### INFORMACE

- Po výběru pracovního programu vhodného pro vaše prádlo můžete stisknout tlačítko Sušení, abyste nastavili spotřebič tak, aby po dokončení praní provedl sušení. Při každém stisknutí tlačítka se na řádku s informacemi zobrazí, jaký krok procesu sušení se spustí a rozsvítí se relevantní symbol. Pokud chcete, můžete stisknout tlačítko sušení pro maximální povolenou dobu.
- Symboly na displeji jsou schematické a nemusí odpovídat přesně vašemu výrobku.
- Když chcete provést praní a sušení pomocí funkce Sušení vaší pračky, vložte do pračky maximálně 4 kg prádla. Pokud překročíte kapacitu pračky, prádlo nebude suché a pračka bude prát déle, což bude mít za následek vyšší spotřebu energie.

## • Bavlna

V tomto programu můžete prát odolnější bavlněné prádlo (povlečení, ložní prádlo, ručníky, župany, spodní prádlo, atd.). Při stisknutí tlačítka rychlého praní se doba programu výrazně zkrátí, ale prací výkon je zajištěn intenzivními pracovními pohyby. Není-li zapnuta funkce rychlého praní, je zajištěn maximální výkon praní a máchání i pro silně zašpiněné prádlo.



### INFORMACE

- Prádlo můžete sušit bez jakéhokoliv přerušení ihned po praní (je možné provádět automatické nebo plánované sušení po praní). Proto musíte rovněž vybrat funkci Sušení ještě před spuštěním programu praní.
- Podle výběru sušení, který přidáte k programům praní, můžete na displeji spotřebiče zjistit, kdy program skončí.
- Nechcete-li, aby se praní spustilo po vybraném programu, stiskněte a přidržte tlačítko doplňkové funkce Sušení, dokud kontrolka Sušení nezhasne.

## • Syntetika

Tento program můžete použít k praní triček, syntetických a bavlněných směsí atd. Doba trvání programu je výrazně kratší a je zajištěn účinný výkon praní. Není-li zapnuta funkce rychlého praní, je zajištěn maximální výkon praní a máchání i pro silně zašpiněné prádlo.



### INFORMACE

- Prádlo můžete sušit bez jakéhokoliv přerušení ihned po praní (je možné provádět automatické nebo plánované sušení po praní). Proto musíte rovněž vybrat funkci Sušení ještě před spuštěním programu praní.
- Podle výběru sušení, který přidáte k programům praní, můžete na displeji spotřebiče zjistit, kdy program skončí.
- Nechcete-li, aby se praní spustilo po vybraném programu, stiskněte a přidržte tlačítko doplňkové funkce Sušení, dokud kontrolka Sušení nezhasne.

## • Ruční praní

Tento program slouží k vyprání vlněných oděvů. Zvolte vhodnou teplotu podle údajů na štítcích na oblečení. Vaše prádlo bude práno velmi jemnými pohyby, aby nedošlo k jeho poškození.



### INFORMACE

- Funkci sušení nelze vybrat po výběru pracího programu vlněného oblečení.

## • Eco 40-60

Programem eco 40-60 lze vyčistit běžně zašpiněné bavlněné prádlo která je pratelná při teplotě 40 °C nebo 60 °C spolu ve stejném cyklu a tento program se používá k hodnocení souladu s právními předpisy EU o ekodesignu.

I když pere déle než všechny ostatní programy, poskytuje vysoké úspory vody a energie. Skutečná teplota vody se může od uvedené teploty praní lišit. Při praní menšího množství prádla (např. 1/2 kapacity nebo méně) se délka jednotlivých fází programu automaticky zkrátí. V takovém případě se sníží spotřeba energie a vody.

Pro provedení cyklu praní a sušení za účelem posouzení souladu s právními předpisy EU o ekodesignu zvolte funkci sušení Suchá do skříně s eco 40-60.

Cyklus praní a sušení je schopen vyčistit normálně zašpiněné bavlněné prádlo deklarovanou za pratelnou při 40°C nebo 60°C spolu ve stejném cyklu a vysušit ji tak, aby se mohla okamžitě uložit do skříně.



### INFORMACE

- Prádlo můžete sušit bez jakéhokoliv přerušení ihned po praní (je možné provádět automatické nebo plánované sušení po praní). Proto musíte rovněž vybrat funkci Sušení ještě před spuštěním programu praní.
- Podle výběru sušení, který přidáte k programům praní, můžete na displeji spotřebiče zjistit, kdy program skončí.
- Nechcete-li, aby se praní spustilo po vybraném programu, stiskněte a přidržte tlačítko doplňkové funkce Sušení, dokud kontrolka Sušení nezhasne.

## • Extra rychlé praní

Tento program používejte na praní vašeho lehce znečištěného oblečení za krátkou dobu. Při výběru funkce rychlého praní lze délku trvání programu snížit až na 14 minut. Když vyberete funkci rychlého praní, lze prát maximálně 2 (dva) kg prádla.



## INFORMACE

- Prádlo můžete sušit bez jakéhokoliv přerušení ihned po praní (je možné provádět automatické nebo plánované sušení po praní). Proto musíte rovněž vybrat funkci Sušení ještě před spuštěním programu praní.
- Podle výběru sušení, který přidáte k programům praní, můžete na displeji spotřebiče zjistit, kdy program skončí.
- Nechcete-li, aby se praní spustilo po vybraném programu, stiskněte a přidržeť tlačítko doplňkové funkce Sušení, dokud kontrolka Sušení nezhasne.

### • Košile

Tento program použijte na praní košil z bavlny, syntetiky a syntetických směsí. Tento program zajišťuje, že se vaše oblečení méně pomačká. Když se vybere funkce rychlého praní, spustí se algoritmus předběžného ošetření.

- Naneste přípravek pro předpírání přímo na své oděvy nebo jej přidejte spolu s pracím prostředkem do přihrádky na práškový prostředek, když se pračka začne plnit vodou. Tímto způsobem dosáhnete výkonu, který byste normálně měli s běžným pracím cyklem, za mnohem kratší dobu. Životnost vašich košil bude delší.



## INFORMACE

- Prádlo můžete sušit bez jakéhokoliv přerušení ihned po praní (je možné provádět automatické nebo plánované sušení po praní). Proto musíte rovněž vybrat funkci Sušení ještě před spuštěním programu praní.
- Podle výběru sušení, který přidáte k programům praní, můžete na displeji spotřebiče zjistit, kdy program skončí.
- Nechcete-li, aby se praní spustilo po vybraném programu, stiskněte a přidržeť tlačítko doplňkové funkce Sušení, dokud kontrolka Sušení nezhasne.

### • Pérové oblečení

Tento program používejte na praní pérových kabátů, vest, bund atd., které jsou opatřeny štítkem „lze prát v pračce“. Díky speciálnímu máchání je zajištěno, že se voda dostane i do mezer mezi peřím.

### • Stažený program

Jedná se o speciální funkci, která umožňuje stahovat různé programy, které chcete. Na začátku je program, který můžete vidět v aplikaci HomeWhiz jako výchozí. Aplikaci HomeWhiz však můžete použít k výběru programu z nabídky předem vybraných programů a poté je změnit.



## INFORMACE

- Pokud chcete používat funkce HomeWhiz a Dálkové ovládání, musíte zvolit program Stahování. Více informací naleznete v sekci HomeWhiz a funkce dálkového ovládání.

### • Směs

Tento program můžete použít k praní bavlny a syntetických materiálů bez nutnosti je třídít.



## INFORMACE

- Prádlo můžete sušit bez jakéhokoliv přerušení ihned po praní (je možné provádět automatické nebo plánované sušení po praní). Proto musíte rovněž vybrat funkci Sušení ještě před spuštěním programu praní.
- Podle výběru sušení, který přidáte k programům praní, můžete na displeji spotřebiče zjistit, kdy program skončí.
- Nechcete-li, aby se praní spustilo po vybraném programu, stiskněte a přidržeť tlačítko doplňkové funkce Sušení, dokud kontrolka Sušení nezhasne.

### • Outdoorové / sportovní oděvy

Tento program použijte k praní outdoorového / sportovního oblečení, které obsahuje směsi bavlny a syntetiky, stejně jako voděodolné tkaniny, např. gore-tex. Tento program prádlo pere jemně díky svým speciálním otáčivým pohybům.



## INFORMACE

- Prádlo můžete sušit bez jakéhokoliv přerušení ihned po praní (je možné provádět automatické nebo plánované sušení po praní). Proto musíte rovněž vybrat funkci Sušení ještě před spuštěním programu praní.
- Podle výběru sušení, který přidáte k programům praní, můžete na displeji spotřebiče zjistit, kdy program skončí.
- Nechcete-li, aby se praní spustilo po vybraném programu, stiskněte a přidržeť tlačítko doplňkové funkce Sušení, dokud kontrolka Sušení nezhasne.

### • Tmavé prádlo / džíný

Použijte tento program k ochraně barvy tmavého oblečení nebo džínů. Tento program zajišťuje vysokou účinnost praní díky speciálnímu pohybu bubny i při nízkých teplotách. Na tmavé prádlo doporučujeme používat tekutý prací prostředek nebo prací prostředek na vlnu. Na tento program neperte jemné prádlo, které obsahuje vlnu atd.



#### INFORMACE

- Prádlo můžete sušit bez jakéhokoliv přerušení ihned po praní (je možné provádět automatické nebo plánované sušení po praní). Proto musíte rovněž vybrat funkci Sušení ještě před spuštěním programu praní.
- Podle výběru sušení, který přidáte k programům praní, můžete na displeji spotřebiče zjistit, kdy program skončí.
- Nechcete-li, aby se praní spustilo po vybraném programu, stiskněte a přidržte tlačítko doplňkové funkce Sušení, dokud kontrolka Sušení nezhasne.

### • Spodní prádlo

Pomocí tohoto programu můžete prát jemné oblečení, které je určeno pro ruční praní, a jemné dámské spodní prádlo. Menší množství oděvů se musí prát v síťce. Háčky, knoflíky, zipy apod. musí být zapnuty.

### • Ručníky

Tento program použijte k praní trvanlivého bavlněného prádla, jako jsou ručníky. Při vkládání ručníků do pračky dbejte na to, aby nedošlo ke kontaktu s membránou či se sklem.

### • Máchání

Použijte k oddělenému máchání nebo škrobení.

### • Odstředování

Tento program použijte k odčerpání vody z pračky.

## 5.6 Volba teploty

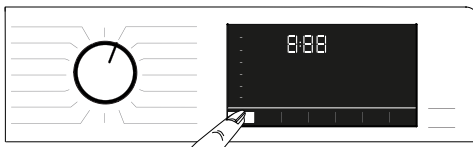

Vždy, kdy se vybere nový program, na kontrolce teploty se zobrazí teplota doporučená pro tento program. Je možné, že doporučená hodnota teploty není maximální teplota, kterou lze pro aktuální program vybrat.

Abyste změnil teplotu, stiskněte tlačítko

#### Nastavení teploty.



#### INFORMACE

- Tlačítko Nastavení teploty funguje pouze zpětně. Pokud se na displeji zobrazí například 40 °C, ale chcete zvolit 60 °C, budete muset tlačítko několikrát stisknout, dokud nedosáhnete 60 °C.



#### INFORMACE

- Pokud navolíte možnost studeného praní a znovu stisknete tlačítko Nastavení teploty, na displeji se zobrazí doporučená maximální teplota pro vybraný program. Pro snížení teploty stiskněte znovu tlačítko Nastavení teploty.

Nakonec se rozsvítí Studená kontrolka, která indikuje studené praní.

Teplotu můžete změnit i po spuštění praní.

Po spuštění prачиho programu můžete zvolit požadovanou teplotu. Musíte to však provést před zahájením ohřevu.

## 5.7 Volba rychlosti ždímání

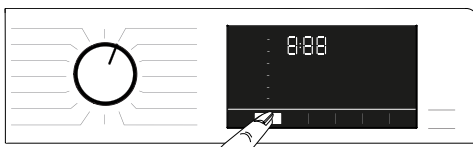

Vždy, když zvolíte nový program, na kontrolce **Rychlost ždímání** vyberte doporučenou rychlost ždímání pro zvolený program.



#### INFORMACE

- Je možné, že doporučená hodnota rychlosti ždímání není maximální rychlost, kterou lze pro aktuální program vybrat.



Stisknutím tlačítka **Nastavení rychlosti odstředování** změňte rychlost odstředování. Rychlost otáček se postupně snižuje. Potom se na displeji, v závislosti na modelu produktu, zobrazí možnosti „Pozastavit máchání“ a „Žádné ždímání“.



#### INFORMACE

- Tlačítko Nastavení rychlosti ždímání funguje pouze zpětně. Například, chcete-li vybrat 1000 ot./m., když se na displeji zobrazí 800 ot./m., musíte tlačítko několikrát stisknout, dokud nedosáhnete 1000 ot./min.

### 5.7.1 Chcete-li po funkci Pozastavit máchání prádlo vyždímat:

Nastavte **Rychlost ždímání**.

Stiskněte tlačítko **Start/Pauza**. Program bude pokračovat. Pračka vypustí vodu a vyždímá oblečení.

Chcete-li vodu na konci programu vypustit bez ždímání, použijte funkci **Žádné ždímání**.



#### INFORMACE

- Pokud stisknete tlačítko Nastavení rychlosti ždímání v programech, kde rychlost ždímání není povolena, nastavení rychlosti ždímání se nezmění a uslyšíte varování.

Rychlost ždímání můžete změnit i po spuštění praní. Po ukončení pracího cyklu můžete stisknutím tlačítka Nastavení rychlosti ždímání vybrat rychlost ždímání. Musíte to však provést před zahájením ždímání.

### 5.7.2 Volba pomocné funkce k sušení



Pokud zvolíte nový program praní, stiskněte tlačítko Výběr pomocných funkcí pro nastavení sušení vhodného pro tento program.



#### INFORMACE

- Pokud stisknete tlačítko Pomocná funkce sušení v programech, kde sušení není povoleno, kontrolka sušení se nezmění a uslyšíte varování.



#### INFORMACE

- Pouze při programech sušení stiskněte tlačítko Volba pomocné funkce a nastavte možnost sušení, která se hodí pro vybraný program praní.

## 5.8 Programy sušení



#### UPOZORNĚNÍ!

- Během programu sušení pračka automaticky odstraňuje z oblečení žmolky. Pračka používá k sušení vodu. Proto musí být kohoutek přívodu vody otevřený i během sušení.
- Pokud zvolíte nový program praní, stiskněte tlačítko Výběr pomocných funkcí pro nastavení sušení vhodného pro tento program.



#### INFORMACE

- V programu sušení již existuje krok ždímání. Váš spotřebič tento proces provede tak, aby dobu sušení zkrátil. Když je vybrán program sušení, nastavení rychlosti ždímání je v rozsahu Maximální rychlosti ždímání.
- Pokud stisknete tlačítko Pomocná funkce sušení v programech, kde sušení není povoleno, kontrolka sušení se nezmění a uslyšíte varování.
- Pouze při programech sušení stiskněte tlačítko Volba pomocné funkce a nastavte možnost sušení, která se hodí pro vybraný program praní.
- V případě výpadku vody nelze provádět praní nebo sušení.

#### • Syntetika sušení

Tento program používejte pro sušení syntetického oblečení se suchou hmotností do 3 kg. V tomto programu můžete provádět pouze sušení.



#### INFORMACE

- Hmotnost suchého prádla naleznete v Části 4, krok 4.5.



### • Bavlna sušení

Tento program používejte na bavlněné oblečení se suchou hmotností do 4 kg. V tomto programu můžete provádět pouze sušení.



#### INFORMACE

- Pokud plánujete sušit prádlo, které obsahuje pouze ručníky a župany, je možné vložit maximálně 4 kg prádla.
- Hmotnost suchého prádla naleznete v Části 4, krok 4.5.

### • Připraveno k nošení

Tento program použijte k praní a sušení 0,5 kg prádla (2 košile) během 40 minut a 1 kg prádla (5 košil) během 60 minut.



#### INFORMACE

- Program Vyprat a nosit použijte k rychlému praní a sušení denně používaného oblečení, které bylo nošeno krátce a není těžce znečištěno. Tento program je vhodný pro tenké oblečení, které rychle schne (košile, trička).
- Další možnosti sušení nebo programy je třeba použít pro pevnější prádlo, jehož sušení trvá déle.

## 5.9 Programy praní a sušení



#### UPOZORNĚNÍ!

- Během programu sušení pračka automaticky odstraňuje z oblečení žmolky. Pračka používá k sušení vodu. Proto musí být kohoutek přívodu vody otevřený i během sušení.

### • Praní a sušení 4 kg

Tento program použijte na praní bavlněného prádla o hmotnosti do 4kg a na sušení ihned po pracím programu, aniž jste provedli jinou volbu.



#### INFORMACE

- Když je vybrán tento program, dodatečnou pomocnou funkci k sušení nelze vybrat.

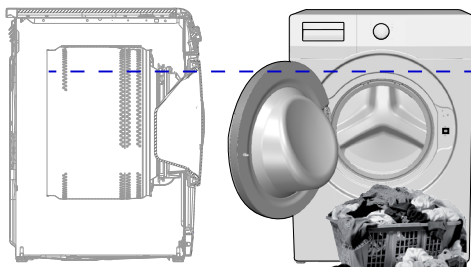

V programu praní 4 kg a 4 kg sušení se doporučuje naplnit pračku až do úrovně uvedené výše, aby bylo dosaženo ideální podmínky sušení (při otevření nakládacích dvířek můžete vidět šipku úrovně).

### • Hygienické praní a sušení

Použití páry na začátku programu umožňuje snadné uvolnění špíny.

Tento program použijte k praní a rychlému sušení prádla (do 2 kg), které vyžaduje antialergické a hygienické praní (bavlna, např. dětské oblečení, prostředadla a spodní prádlo).

## 5.10 Tabulka programů a spotřeby (pro praní)

| CZ                                 | Program | °C    | Max. zátěž (kg) | Spotřeba vody (l) | Spotřeba energie (kWh) | Max. rychlost | Pomocní funkce |                     |      |        |            | Volitelný teplotní rozsah °C |
|------------------------------------|---------|-------|-----------------|-------------------|------------------------|---------------|----------------|---------------------|------|--------|------------|------------------------------|
|                                    |         |       |                 |                   |                        |               | Rychlé praní+  | Nemačkávací úprava+ | Pára | Sušení | Předprírka |                              |
| Bavlna                             |         | 90    | 7               | 94                | 2,30                   | 1400          | •              | •                   | •    | •      | •          | Chlad - 90                   |
|                                    |         | 60    | 7               | 94                | 1,70                   | 1400          | •              | •                   | •    | •      | •          | Chlad - 90                   |
|                                    |         | 40    | 7               | 92                | 1,10                   | 1400          | •              | •                   | •    | •      | •          | Chlad - 90                   |
| Eco 40-60                          |         | 40*** | 7               | 44                | 0,970                  | 1400          |                |                     |      |        | •          | 40 - 60                      |
|                                    |         | 40*** | 3,5             | 31                | 0,630                  | 1400          |                |                     |      |        | •          | 40 - 60                      |
|                                    |         | 40*** | 2               | 23                | 0,340                  | 1400          |                |                     |      |        | •          | 40 - 60                      |
| Eco 40-60 + Sušení do skříně       |         | 40*** | 4               | 59                | 2,585                  | 1400          |                |                     |      |        | •          | 40 - 60                      |
|                                    |         | 40*** | 2               | 37,5              | 1,525                  | 1400          |                |                     |      |        | •          | 40 - 60                      |
| Syntetika                          |         | 60    | 3               | 65                | 1,20                   | 1200          | •              | •                   | •    | •      | •          | Chlad - 60                   |
|                                    |         | 40    | 3               | 63                | 0,85                   | 1200          | •              | •                   | •    | •      | •          | Chlad - 60                   |
| Ruční praní                        |         | 40    | 1,5             | 53                | 0,50                   | 1200          |                |                     |      |        |            | Chlad - 40                   |
| Péřové oblečení                    |         | 60    | 2               | 75                | 1,20                   | 800           |                |                     | •    |        |            | Chlad - 60                   |
| Extra rychlé praní                 |         | 90    | 7               | 66                | 2,15                   | 1400          | •              | •                   | •    | •      |            | Chlad - 90                   |
|                                    |         | 60    | 7               | 66                | 1,15                   | 1400          | •              | •                   | •    | •      |            | Chlad - 90                   |
|                                    |         | 30    | 7               | 66                | 0,20                   | 1400          | •              | •                   | •    | •      |            | Chlad - 90                   |
| Extra rychlé praní + Rychlé praní+ |         | 30    | 2               | 39                | 0,15                   | 1400          | •              | •                   | •    | •      |            | Chlad - 90                   |
| Košile                             |         | 60    | 3               | 57                | 1,20                   | 800           | •              | •                   | •    | •      | •          | Chlad - 60                   |
| Čištění bubnu+                     |         | 90    | -               | 73                | 2,60                   | 600           |                |                     | *    | *      |            | 90                           |
| Stažený program *****              |         |       |                 |                   |                        |               |                |                     |      |        |            |                              |
| Směs                               |         | 40    | 3               | 68                | 0,75                   | 800           | •              | •                   | •    | •      | •          | Chlad - 40                   |
| Outdoorové / sportovní oděvy       |         | 40    | 3,5             | 52                | 0,45                   | 1200          |                |                     |      |        | •          | Chlad - 40                   |
| Tmavé prádlo / džíny               |         | 40    | 3,5             | 75                | 0,80                   | 1200          | •              | •                   | •    | •      | •          | Chlad - 40                   |
| Ručníky                            |         | 60    | 2               | 75                | 1,20                   | 800           |                |                     | •    |        |            | Chlad - 60                   |
| Spodní prádlo                      |         | 30    | 1               | 70                | 0,30                   | 600           |                |                     |      |        |            | Chlad - 30                   |

• : Volitelné.

\* : Vyberou se automaticky, nelze je zrušit.

\*\*\*: Eco 40-60 s volbou teploty 40°C je zkušebním programem praní v souladu s EN 62512 a programem testu energetického štítku v souladu s přenesené nařízení Komise (EU) 2019/2014.

Eco 40-60 s teplotou 40°C a volbou Suchá do skříně je zkušebním programem praní a cyklu sušení v souladu s EN 62512 a programem testu energetického štítku v souladu s přenesené nařízení Komise (EU) 2019/2014.

\*\*\*\*\*: Tyto programy mohou být použity s aplikací HomeWhiz Spotřeba energie se může při připojení zvýšit.

- : Maximální náplň viz popis programu.



## INFORMACE

- Pomocné funkce v tabulce se mohou lišit podle modelu vaší pračky.
- Spotřeba vody a energie se může lišit od údajů v tabulce podle tlaku vody, tvrdosti a teploty vody, teploty okolí, typu a množství prádla, volby pomocných funkcí a rychlosti ždímání a výkyvů v napětí.
- Na displeji výrobku vidíte při volbě pracovního programu dobu trvání daného programu. V závislosti na množství prádla v pračce se může čas zobrazený na displeji a doba trvání pracovního cyklu lišit až o 1 až 1,5 hodiny. Doba trvání se automaticky opraví ihned po spuštění programu praní.
- Režimy výběru pomocných funkcí může výrobní společnost změnit. Mohou být přidány nové režimy výběru nebo mohou být odstraněny ty stávající.
- „Rychlost ždímání se může lišit podle programů, nicméně tato rychlost nemůže překročit maximální rychlost ždímání vaší pračky.“
- Vždy vyberte nejnižší vhodnou teplotu. Nejúčinnější programy, pokud jde o spotřebu energie, jsou obecně ty, které fungují při nižších teplotách a delším trvání.
- Hluk a zbytková vlhkost jsou ovlivňovány rychlostí odstředování: čím vyšší je rychlost odstředování ve fázi odstředování, tím vyšší je hluk a nižší obsah zbytkové vlhkosti.

### Tabulka programů a spotřeby (pro sušení)

| CZ | Program                   | °C | Max. zátěž (kg) | Spotřeba vody (l) | Spotřeba energie (kWh) | Max. rychlost | Pomocní funkce |           |               |                   |        | Ssušení level |                  |                  |                        | Volitelný teplotní rozsah °C |
|----|---------------------------|----|-----------------|-------------------|------------------------|---------------|----------------|-----------|---------------|-------------------|--------|---------------|------------------|------------------|------------------------|------------------------------|
|    |                           |    |                 |                   |                        |               | Pára           | Předpírka | Rychlé praní+ | Nemáčkává úprava+ | Sušení | Extra sušení  | Sušení do skříně | Sušení k žehlení | Časované sušení-Minuty |                              |
|    | Bavlna sušení             | -  | 4               | 45                | 3,20                   | 1400          |                |           |               | •                 | *      | •             | •                | •                | •                      | -                            |
|    | Syntetika sušení          | -  | 3               | 30                | 2,40                   | -             |                |           |               | •                 | *      |               | •                | •                | •                      | -                            |
|    | Hygienické praní a sušení | 60 | 2               | 125               | 4,00                   | 1400          | *              |           |               | •                 | *      | •             | •                | •                | •                      | 90-30                        |
|    | Praní a sušení 4 kg       | 60 | 4               | 75                | 4,20                   | 1400          |                |           |               | •                 | *      | •             | •                | •                | •                      | 60-Chlad                     |
|    | Připraveno k nošení       | 30 | 0,5             | 30                | 0,60                   | 1200          |                |           |               | •                 | *      |               |                  |                  | •                      | 30-Chlad                     |
|    | Připraveno k nošení       | 30 | 1               | 40                | 1,00                   | 1200          |                |           |               | •                 | *      |               |                  |                  | •                      | 30-Chlad                     |

## Spotřební hodnoty (CZ)

|                              | Výběr teploty (°C) | Rychlost ždímnání (ot/min) | Kapacita (kg) | Doba trvání programu (hh:mm) | Spotřeba energie (kWh/cyklus) | Spotřeba vody (l/cyklus) | Teplota prádla (°C) | Zbývající obsah vlhkosti (%) |
|------------------------------|--------------------|----------------------------|---------------|------------------------------|-------------------------------|--------------------------|---------------------|------------------------------|
| Eco 40-60                    | 40                 | 1400                       | 7             | 03:27                        | 0,970                         | 44                       | 42                  | 52                           |
|                              | 40                 | 1400                       | 3,5           | 02:41                        | 0,630                         | 31                       | 39                  | 53                           |
|                              | 40                 | 1400                       | 2             | 02:41                        | 0,340                         | 23                       | 27                  | 56                           |
| Bavlna                       | 20                 | 1400                       | 7             | 03:35                        | 0,700                         | 92                       | 20                  | 53,9                         |
| Bavlna                       | 60                 | 1400                       | 7             | 03:35                        | 1,700                         | 94                       | 60                  | 53,9                         |
| Syntetika                    | 40                 | 1200                       | 3             | 02:15                        | 0,850                         | 63                       | 40                  | 40                           |
| Extra rychlé praní           | 30                 | 1400                       | 7             | 00:28                        | 0,200                         | 66                       | 23                  | 62                           |
| Eco 40-60 + Sušení do skříně | 40                 | 1400                       | 4             | 07:05                        | 2,585                         | 59                       | 34                  | 53,9                         |
|                              | 40                 | 1400                       | 2             | 05:45                        | 1,525                         | 37,5                     | 25                  | 53,9                         |

Hodnoty spotřeby uvedené pro jiné programy než program Eco 40-60 pro praní a sušení online jsou pouze orientační.

## 5.11 Volba pomocné funkce

Před spuštěním programu zvolte požadované pomocné funkce. Kdykoli dojde k výběru programu, rozsvítí se doplňkové funkce, které lze společně s ním vybrat.



### INFORMACE

- Kontrolky pomocných funkcí, které nelze vybrat společně s vybraným programem, se nerozsvítí. Pokud stisknete tlačítka těchto pomocných funkcí, uslyšíte varování a volba bude deaktivována.

Pokud program praní dosáhl bodu, kdy nelze vybrat pomocnou funkci, nemůžete zvolit žádnou funkci.



### INFORMACE

- Některé kombinace nelze zvolit současně. Pokud před spuštěním stroje zvolíte druhou pomocnou funkci, která je v rozporu s první funkcí, první zvolená funkce se zruší a aktivní zůstane druhá pomocná funkce.
- Pomocnou funkci neslučitelnou s programem nelze zvolit. (Viz „Tabulka programů a spotřeby“)
- Některé programy mají doplňující funkce, které musí být spuštěny s vybraným programem. Tyto funkce nemohou být zrušeny. Kontrolka příslušné pomocné funkce je již zapnuta.



### INFORMACE

- Nelze-li na konci programu sušení dosáhnout vybrané úrovně vlhkosti (Sušení k žehlení, Sušení k uložení do skříně, Sušení k uložení do skříně extra), pračka prodlouží dobu trvání programu automaticky. Program potrvá déle.
- Je-li zvoleno sušení na základě času, program bude ukončen, i když je prádlo stále mokré i na konci programu.
- Je-li během programu sušení dosaženo vybrané úrovně vlhkosti (Sušení k žehlení, Sušení k uložení do skříně, Sušení k uložení do skříně extra) nebo je-li v průběhu sušení na bázi času zjištěna extra suchost, program bude trvat kratší dobu. Na displeji se zobrazí snížení času.

## 5.11.1 Pomocné funkce

### • Předpírka

Předpírka je nutná pouze pro silně znečištěné prádlo. Bez předpírky šetříte energii, vodu, prací prášek a čas.

### • Rychlé praní+

Po výběru programu můžete stisknutím tlačítka nastavení rychlého praní zkrátit dobu trvání programu. U některých programů může být čas zkrácen o více než 50 %. Pro středně a lehce znečištěné prádlo však v kratším čase dosáhnete stejných výsledků praní.

I když záleží na programu, jedním stisknutím tlačítka Rychlé praní zkrátíte dobu programu na určitou úroveň. Podruhé stiskněte stejné tlačítko, aby se čas zkrátil na minimum.

Pro lepší výsledky praní nepoužívejte tlačítko Rychlé praní pro silně znečištěné prádlo.

Pro středně a lehce znečištěné prádlo použijte tlačítko Rychlé praní pro zkrácení doby programu.

### • Dálkové Ovládání

Toto pomocné funkční tlačítko můžete použít k připojení přístroje k inteligentním zařízením. Podrobné informace naleznete v části HomeWhiz a funkce dálkového ovládání.

### • Vlastní program

Tato pomocná funkce může být použita s aplikací HomeWhiz pouze pro programy pro praní bavlny a syntetiky. Když je tato pomocná funkce aktivována, můžete do programu přidat až 4 pomocná máchání. Můžete si vybrat a používat některé pomocné funkce, i když nejsou viditelné na vašem přístroji. Můžete zvýšit a snížit dobu programů pro praní bavlny a syntetiky

### • Sušení

Tato funkce prádlo po praní suší. Programy, které lze použít s touto funkcí, naleznete v tabulce programů.

## 5.11.2 Výběr funkce / programu stisknutím klávesy na 3 sekundy

### • Čištění bubnu+ 3"

Pro výběr programu stiskněte klávesu pomocné funkce 1 a podržte ji po dobu 3 sekund.

Používejte pravidelně (jednou za 1 – 2 měsíce), abyste vyčistili buben a zajistili tak požadovanou hygienu. Pára se použije před programem, aby se změkčily zbytky v bubnu. Tento program používejte, když je pračka úplně prázdná.

Chcete-li dosáhnout lepších výsledků, nasypejte odstraňovač vodního kamene do přihrádky č. „2“. Tento program obsahuje krok sušení po vyčištění bubnu, aby došlo také k vysušení vnitřní části spotřebiče.



### INFORMACE

- Toto není prací program. Jde o program údržby.
- Program nespouštějte, dokud jsou v pračce nějaké předměty. Pokud tak učiníte, pračka automaticky zjistí, že je naplněna a přeruší program.

### • Nemačková úprava+ 3"

Pokud stisknete a podržte tlačítko pro výběr rychlosti ždímání po dobu 3 sekund, tato funkce bude vybrána a rozsvítí se kontrolka příslušného programu. Při výběru této funkce, se prádlo na konci programu provzdušňuje až po dobu 8 hodin, aby se zabránilo pomačkání. Kdykoliv během těchto 8 hodin můžete program zrušit a prádlo vyndat. Pro zrušení funkce stiskněte tlačítko pro výběr funkce nebo zapnutí / vypnutí spotřebiče. Kontrolka průběhu programu bude dále svítit, dokud nebude funkce zrušena nebo krok dokončen. Pokud funkci nezrušíte, zůstane aktivní i v následujících pracích cyklech.

### • Pára 3"

Pro výběr programu stiskněte klávesu pomocné funkce 2 a podržte ji po dobu 3 sekund.

Tento program použijte ke snížení pomačkání a zkrácení doby žehlení pro malé množství bavlněného, syntetického nebo smíšeného oblečení, které není znečištěno.

## • Dětský Zámek

Pomocí funkce Dětský zámek zabráníte dětem, aby ovlivňovaly funkce pračky. Tak můžete předejít změnám v aktuálním programu.



### INFORMACE

- Pokud je dětská pojistka zapnuta, můžete stisknutím tlačítka Zapnout / Vypnout pračku zapnout nebo vypnout. Program pokračuje po opětovném spuštění pračky.
- Pokud stisknete tlačítka, zatímco je aktivován dětský zámek, uslyšíte varování. Signál vypnete stisknutím tlačítek pětkrát.

### Zapnutí dětského zámku:

#### Stiskněte a podržte tlačítko Nastavení

úrovně sušení po dobu 3 sekund. Po ukončení odpočítávání „3-2-1“ se na displeji zobrazí ikona dětský zámek. Jakmile uvidíte toto varování, můžete tlačítko pro nastavení úrovně sušení uvolnit.

### Vypnutí dětského zámku:

#### Stiskněte a podržte tlačítko Nastavení

úrovně sušení po dobu 3 sekund. Po ukončení odpočítávání „3-2-1“ na displeji ikona dětský zámek zmizí.

## • Bluetooth

Funkci Bluetooth můžete použít ke spárování přístroje s vaším inteligentním zařízením. Tímto způsobem můžete pomocí svého inteligentního zařízení získat informace o vašem přístroji a ovládat jej.

### Aktivace Bluetooth:

#### Stiskněte a podržte tlačítko dálkového

ovládání po dobu 3 sekund. Po ukončení odpočítávání „3-2-1“ se na displeji zobrazí ikona „Bluetooth“. Uvolněte funkční tlačítko **dálkového ovládání**. Ikona Bluetooth bude blikat po dobu propojování přístroje s inteligentním zařízením. Pokud je připojení úspěšné, kontrolka ikony zůstane rozsvícená.

### Deaktivace Bluetooth:

#### Stiskněte a podržte tlačítko dálkového

ovládání po dobu 3 sekund. Po ukončení odpočítávání „3-2-1“ na displeji ikona „Bluetooth“ zmizí.



### INFORMACE

- Pro aktivaci funkce Bluetooth musíte dokončit první nastavení aplikace HomeWhiz. Pokud po nastavení stisknete tlačítko funkce dálkového ovládání, když je tlačítko v poloze funkce dálkového ovládání/stahování programu, bude připojení Bluetooth automaticky aktivováno.

## 5.12 Kroky sušení



### 5.12.1 Sušení k žehlení

Sušení se provádí, dokud úroveň suchosti nedosáhne úrovně Sušení k žehlení.

### 5.12.2 Sušení do skříně

Sušení se provádí, dokud úroveň suchosti nedosáhne úrovně Sušení do skříně.

### 5.12.3 Extra sušení

Sušení se provádí, dokud úroveň suchosti nedosáhne úrovně Extra sušení.



### INFORMACE

- Úroveň suchosti se může měnit v závislosti na směsi prádla, druhu materiálu, množství a úrovni vlhkosti prádla.
- Nepoužívejte pračku k sušení prádla, které obsahuje krajký, tyl, ozdoby, korálky, flitr, kostice atd. nebo prádlo s vysokým obsahem hedvábí.

## 5.12.4 Časované sušení-Minuty

Můžete zvolit 30, 90 nebo 150 minut sušení po dosažení požadované úrovně suchosti při nízké teplotě.



### INFORMACE

- Při sušení malého množství prádla (max. 2 kusy) je třeba vybrat kroky sušení na bázi času, a to v programech Bavlna a Syntetika.
- Pokud prádlo na konci programu sušení nedosáhlo požadované úrovně suchosti, lze k dokončení procesu vybrat sušení na bázi času.
- Když je vybrána tato funkce, spotřebič provede sušení po nastavenou dobu, bez ohledu na úroveň sušení.

## 5.13 Zobrazení času

Když program běží, čas zbývající do konce programu se zobrazí v hodinách a minutách, např. "01:30".



### INFORMACE

- Doba programu se může lišit od hodnot v tabulce „Program a spotřeba“ v závislosti na tlaku vody, tvrdosti vody a teplotě, teplotě prostředí, množství a typu prádla, zvolených přídatných funkcích a změnách v rozvodném napětí.

## 5.14 Čas ukončení

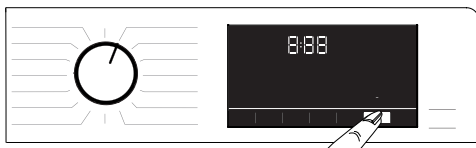

Pomocí funkce **Čas ukončení** lze spuštění programu odložit až o 24 hodin. Po stisknutí tlačítka **Čas ukončení** se zobrazí čas, který je odhadovaným časem ukončení programu. Pokud je nastaven **Čas ukončení**, rozsvítí se kontrolka **Čas ukončení**.

Aby bylo zajištěno, že je funkce Čas ukončení povolena a program skončí na konci definované doby trvání, měli byste po nastavení doby trvání stisknout tlačítko **Start / Pauza**. Tlačítko **Start / Pauza** přestane blikat a zůstane svítit.

Chcete-li zrušit funkci **Čas ukončení**, stiskněte a podržte tlačítko Čas ukončení, dokud se kontrolka Čas ukončení nevyvypne, nebo stiskněte tlačítko **Zap./Vyp** a spotřebič vypne.

1. Otevřete vkladací dvířka, vložte prádlo, prací prostředek atd.
2. Vyberte prací program, teplotu, rychlost ždímání a je-li třeba i doplňující funkce.
3. Stisknutím tlačítka **Čas ukončení** nastavte požadovaný čas ukončení. Kontrolka Čas ukončení se rozsvítí.
4. Stiskněte tlačítko **Start / Pauza**. Začne odpočítávání času. Symbol „:“ uprostřed času odloženého startu na displeji začne blikat.



### INFORMACE

- Když aktivujete funkci Čas ukončení, nepoužívejte tekuté prací prostředky! Na oblečení mohou zůstat skvrny.
- Dvířka zůstanou během odpočtu Čas ukončení uzamčena. Chcete-li dvířka odemknout, stiskněte tlačítko Start / Pauza a přepněte pračku do režimu pozastavení. Na konci odpočítávání se objeví symbol odloženého startu, spustí se prací cyklus a čas zvoleného programu se zobrazí na displeji.
- Když je výběr Času dokončení ukončen, čas, který se zobrazí na obrazovce, tvoří čas ukončení plus doba trvání vybraného programu.

## 5.15 Spuštění programu

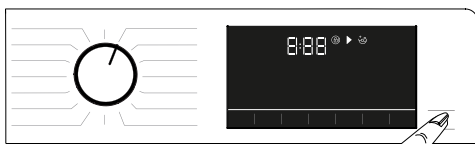

1. Pro spuštění programu stiskněte tlačítko **Start/Pauza**.
2. Blikající kontrolka tlačítka **Start / Pauza** zůstane svítit, což znamená, že program byl spuštěn.
3. Vkladací dvířka se zamknou. Během zamykání dvířek se zobrazí varování „Zamykání dvířek“.

## 5.16 Zámek nakládacích dveří



U pračky je k dispozici uzamykací systém, který brání otevření plnicích dvírek v případě, že je uvnitř vysoká hladina vody.

Když jsou dvířka zavřena, na panelu se rozsvítí kontrolka "Dvířka zamčena".



### INFORMACE

- Pokud je vybrána funkce dálkového ovládání, budou dvířka uzamčena. Chceteli dvířka otevřít, musíte stisknout tlačítko dálkového ovládání nebo změnit pozici programu, abyste deaktivovali funkci dálkového ovládání.

### Otevírání dvírek v případě výpadku proudu:



### INFORMACE

- V případě výpadku proudu můžete použít nouzovou rukojeť dvírek pod víčkem filtru čerpadla a ručně otevřít dvířka.



### VAROVÁNÍ!

- Před otevřením nakládacích dvírek se ujistěte, že ve stroji není voda, aby nedošlo k zaplavení. Voda může být horká a může způsobit opaření.

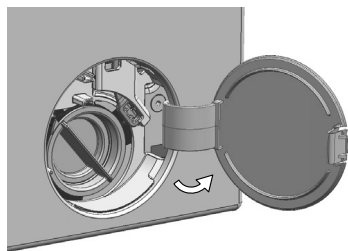

- Vypněte a odpojte zařízení od elektrické sítě.
- Otevřete víčko filtru čerpadla

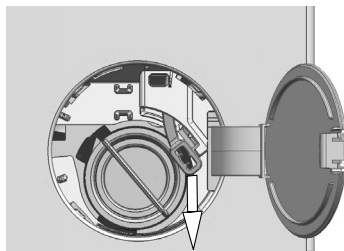

- Uvolněte nouzovou rukojeť dvírek, která se nachází na zadní straně krytu filtru.
- Vytáhněte rukojeť jedenkrát směrem dolů a otevřete nakládací dvířka.
- Pokud se nakládací dvířka neotevírají, zkuste rukojeť potáhnout znovu dolů.
- Nouzovou rukojeť nakládacích dvírek po otevření nakládacích dvírek uveďte do původní polohy.

## 5.17 Změna volby po spuštění programu

### 5.17.1 Přidání prádla po spuštění programu

Je-li úroveň vody ve spotřebiči při stisknutí tlačítka **Start / Pauza** vhodná, kontrolka „Dvířka zamčena“ zhasne.



Není-li hladina vody v pračce po stisknutí tlačítka **Start / Pauza** vhodná, na panelu se zobrazí, že dvířka jsou zamčena.

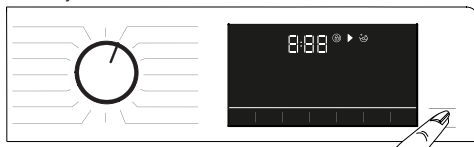



## 5.17.2 Přepnutí pračky do režimu pauzy:

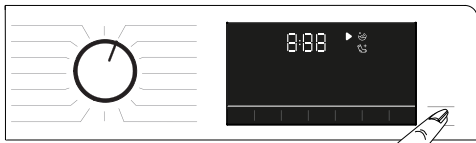

Stiskněte tlačítko **Start / Pauza** a spotřebič přepne do režimu zastavení.

## 5.17.3 Změna výběru programu po spuštění programu:

Pokud není dětský zámek aktivován, můžete změnit program, zatímco aktuální program běží. Touto akcí zrušíte spuštěný program.



### INFORMACE

- Nově vybraný program se spustí.

## 5.17.4 Změna pomocné funkce, otáček a teploty

Doplňkové funkce můžete zrušit nebo vybrat podle toho, kterého kroku program dosáhl. Viz „Volba pomocné funkce“.

Rovněž můžete měnit nastavení rychlosti ždímání, teploty a sušení. Viz „Výběr rychlosti“ a „Výběr teploty“.



### INFORMACE

- Dvířka pračky se neotevřou, pokud je teplota uvnitř vysoká nebo je hladina vody nad dveřním otvorem.

## 5.18 Zrušení programu

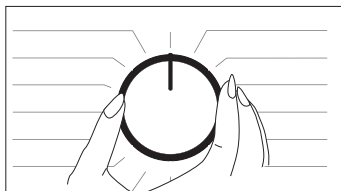

Program se zruší, pokud je přepínač programu přepnut na jiný program nebo pokud je pračka vypnuta a zapnuta tímto tlačítkem.



### INFORMACE

- Pokud stisknete tlačítko pro výběr programů ve chvíli, kdy je aktivován dětský zámek, program se nezruší. Nejprve musíte zrušit Dětský zámek.
- Pokud chcete otevřít dvířka pračky poté, co jste zrušili program, ale není to možné, protože je hladina vody nad dveřním otvorem, otočte knoflíkem pro Volbu Programu na program Čerpání+Ždímání a vypusťte vodu z pračky.

## 5.19 Ukončení programu

Po skončení programu se zobrazí symbol Konec.

Pokud do 10 minut nestisknete žádné tlačítko, spotřebič se přepne do režimu pozastavení. Displej a všechny kontrolky se vypnou.

Kroky dokončeného programu se zobrazí po stisknutí jakéhokoliv tlačítka.

## 5.20 Vaše pračka má funkci "Režim Pauzy".

Po zapnutí pračky pomocí tlačítka Zapnout / Vypnout, pokud nespustíte žádný program ve výběrovém kroku nebo pokud neprovedete nic jiného, nebo pokud nic neuděláte po dobu 2 minut po ukončení vybraného programu, program automaticky přepne do režimu úspory energie. Má-li váš produkt displej, na kterém se zobrazí délka trvání programu, tento displej se vypne. Pokud otočíte knoflíkem volby programu nebo stisknete libovolné tlačítko, kontrolky se přepnou do předchozí pozice. Výběry provedené při ukončení režimu úspory energie se mohou změnit. Před spuštěním programu zkontrolujte správnost svých výběrů. V případě potřeby proveďte nastavení znovu. Toto není chyba.

## 5.21 HomeWhiz a funkce dálkového ovládání.

HomeWhiz vám umožní používat vaše chytré zařízení k ovládání vaší pračky a k získávání informací o jejím stavu. S aplikací HomeWhiz tak můžete používat své chytré zařízení k provádění různých úkonů, které lze provádět i na spotřebiči. Některé funkce můžete používat pouze s aplikací HomeWhiz.

Pro použití funkce Bluetooth na vašem spotřebiči je nutné si stáhnout aplikaci HomeWhiz z obchodu s aplikacemi na vašem chytrém zařízení. Abyste mohli aplikaci nainstalovat, ujistěte se, že je vaše chytré zařízení připojeno k internetu. Pokud používáte tuto aplikaci poprvé, postupujte prosím k provedení registrace podle pokynů na obrazovce. Jakmile je proces registrace dokončen, můžete prostřednictvím tohoto účtu používat všechny spotřebiče s funkcí HomeWhiz ve své domácnosti.

Pro zobrazení spotřebičů spárovaných s vaším účtem klepněte na „Přidat / odebrat spotřebič“ na stránce aplikace “HomeWhiz”. Tyto produkty můžete párovat na této stránce.



### INFORMACE

- Abyste mohli využívat funkci HomeWhiz, ujistěte se, že máte na vašem chytrém zařízení nainstalovanou aplikaci, která bude spárována s pračkou pomocí Bluetooth. Pokud pračka není připojena k chytrému zařízení, funguje jako zařízení, které nemá funkci HomeWhiz.
- Váš přístroj bude spárován s vaším inteligentním zařízením prostřednictvím Bluetooth. Prostřednictvím tohoto párování budou povoleny ovládací prvky z aplikace. Z tohoto důvodu musí být signál Bluetooth mezi výrobcem a inteligentním zařízením dostatečně silný.
- Verze Android a iOS podporované aplikací HomeWhiz naleznete na stránce [www.homewhiz.com](http://www.homewhiz.com).



### VAROVÁNÍ!

- Všechna bezpečnostní opatření popsaná v části „**VŠEOBECNÉ BEZPEČNOSTNÍ POKYNY**“ vaší uživatelské příručky se týkají i dálkového ovládání prostřednictvím funkce HomeWhiz.

## 5.21.1 Nastavení HomeWhiz

Pro spuštění aplikace musí být váš produkt a aplikace HomeWhiz propojeny. Chcete-li toto spojení navázat, postupujte podle níže uvedených kroků pro nastavení produktu a aplikace HomeWhiz.

- Pokud přidáváte přístroj poprvé, klepněte na tlačítko “Přidat nebo odebrat zařízení” v aplikaci HomeWhiz. Poté klepněte na „Klepnutím sem nastavíte nový spotřebič“. Postupujte podle níže uvedených kroků a pokynů v aplikaci HomeWhiz.

- Chcete-li spustit instalaci, ujistěte se, že je vaše pračka vypnuta. Stiskněte a podržte tlačítko teploty a tlačítko dálkového ovládání současně po dobu 3 sekund, abyste přepnuli přístroj do režimu nastavení HomeWhiz.



- Když je spotřebič v režimu nastavení HomeWhiz, uvidíte na displeji animaci a ikona Bluetooth bude blikat, dokud se vaše pračka nepropojí s inteligentním zařízením. V tomto režimu je povoleno pouze tlačítko programu. Ostatní tlačítka jsou zakázána.



- Na obrazovce v aplikaci vyberte vaši pračku a stiskněte tlačítko Další.
- Pokračujte podle pokynů na obrazovce, dokud se aplikace HomeWhiz nezeptá na přístroj, který chcete připojit k vašemu inteligentnímu zařízením.
- Vraťte se do aplikace HomeWhiz a počkejte, dokud nebude dokončeno nastavení. Po dokončení instalace dejte pračce název. Nyní můžete klepnout na obrazovku a zobrazit produkt, který jste přidali do aplikace HomeWhiz.



### INFORMACE

- Pokud nelze nastavení dokončit během 5 minut, pračka se automaticky vypne. V takovém případě budete muset nastavení zopakovat. Pokud problém přetrvává, obraťte se na autorizovaný servis.
- Pračku můžete používat s více než jedním zařízením. Aby to bylo možné, stáhněte si HomeWhiz do každého zařízení. Když spustíte aplikaci, budete se muset přihlásit pomocí účtu, který jste dříve vytvořili a spárovali s vaší pračkou. V jiném případě si prosím přečtete "Nastavení pračky, která je připojena k účtu někoho jiného".



## VAROVÁNÍ!

- Pro nastavení HomeWhiz musí být vaše chytré zařízení připojeno k internetu. V opačném případě aplikace HomeWhiz nedovolí úspěšně dokončit instalační postup. Pokud máte problémy s připojením k internetu, obraťte se na svého poskytovatele internetových služeb.



## INFORMACE

- Aplikace HomeWhiz vás může požádat o zadání čísla produktu uvedeného na štítku produktu. Štítek produktu se nachází na vnitřní straně dvířek produktu. Číslo produktu je uvedeno na tomto štítku.



### 5.21.2 Nastavení pračky, která je připojena k účtu někoho jiného

Pokud byla pračka, kterou chcete použít, předtím zavedena do systému pomocí účtu někoho jiného, musíte zvolit nové připojení mezi aplikací HomeWhiz a produktem.

- Stáhněte aplikaci HomeWhiz na svém chytrém zařízení, které budete používat.
- Vytvořte nový účet a přihlaste se k tomuto účtu v aplikaci HomeWhiz.
- Pro dokončení nastavení postupujte podle kroků v Nastavení HomeWhiz (5.21.1 HomeWhiz Setup).



## VAROVÁNÍ!

- Vzhledem k tomu, že HomeWhiz a funkce dálkového ovládání vašeho produktu funguje pomocí párování přes Bluetooth, může být produkt ovládán pouze jednou aplikací HomeWhiz.

### 5.21.3 Používání funkčního tlačítka dálkového ovládání.

Po nastavení HomeWhiz se Bluetooth automaticky zapne. Chcete-li aktivovat nebo deaktivovat připojení Bluetooth, viz 5.11.2 Bluetooth 3”.

Pokud pračku vypnete a zapnete v době, kdy je povoleno připojení Bluetooth, automaticky se znovu připojí. Pokud se spárování zařízení dostane mimo dosah, připojení Bluetooth se automaticky vypne. Z tohoto důvodu budete muset znovu zapnout Bluetooth, pokud chcete použít funkci dálkového ovládání. Stav připojení můžete zkontrolovat podle symbolu Bluetooth na displeji. Pokud je symbol zapnut, znamená to, že je navázáno spojení přes Bluetooth. Pokud symbol bliká, produkt se pokouší připojit. Pokud je symbol zhaslý, nemáte připojení.



## VAROVÁNÍ!

- Pokud je přístroj připojen k Bluetooth, je možné zvolit funkci dálkového ovládání. Pokud není možné zvolit funkci dálkového ovládání, zkontrolujte stav připojení. Pokud se připojení nezdařilo, zopakujte úvodní nastavení na vašem spotřebiči.
- Z bezpečnostních důvodů dvířka výrobku zůstanou uzamčena, zatímco funkce dálkového ovládání je zapnutá, nezávisle na provozním režimu. Chcete-li otevřít dvířka výrobku, musíte otočit knoflíkem volby programů nebo stisknout klávesu dálkového ovládání a vypnout funkci dálkového ovládání.

Chcete-li pračku ovládat dálkově, je třeba aktivovat funkci dálkového ovládání stisknutím tlačítka dálkového ovládání, kdy knoflík výběru programů bude v pozici Stáhnout program / Dálkové ovládání na kontrolním panelu pračky. Pokud bude pračka propojena, zobrazí se displej uvedený níže.



Je-li zapnuto dálkové ovládání, můžete pračku pouze ovládat a vypínat nebo sledovat stav na pračce. A všechny funkce kromě dětského zámku lze ovládat prostřednictvím aplikace. Zda je funkce dálkového ovládání zapnuta nebo vypnuta, poznáte podle kontrolky funkce na tlačítku.

Pokud je funkce dálkového ovládání vypnuta, provádí se všechny úkony na pračce a v aplikaci je povoleno pouze sledování stavu.

Pokud funkci dálkového ovládání nelze aktivovat, po stisknutí tlačítka uslyšíte varování. To může nastat, pokud je pračka zapnuta nebo není spárována přes Bluetooth. K tomuto případu dojde, například při vypnutí Bluetooth nebo při otevření dvířek pračky.

Pokud tuto funkci zapnete na pračce, tato funkce zůstane zapnutá, s výjimkou určitých případů, což vám umožní ovládat vaši pračku na dálku přes Bluetooth.

#### **V některých případech se funkce sama deaktivuje z důvodu bezpečnosti:**

- Pokud dojde k přerušení napájení vaší pračky.
- Když knoflíkem programu byl vybrán jiný program nebo když byl produkt vypnut.

### **5.21.4 - Řešení problémů**

Pokud máte problémy s ovládáním nebo připojením, postupujte podle níže uvedených kroků. Sledujte, zda problém přetrvává i po provedení daného opatření. Pokud se problém nevyřeší, proveďte následující.

- Zkontrolujte, zda je vaše chytré zařízení připojeno k příslušné domácí síti.
- Restartujte přístroj.
- Vypněte a znovu zapněte Bluetooth na kontrolním panelu.
- Pokud nelze navázat spojení pomocí výše uvedených opatření, zopakujte úvodní nastavení na vaší pračce.

Pokud problém přetrvává, poraďte se s autorizovaným servisem.

## **6 Údržba a čištění**

Životnost výrobku se prodlouží a časté problémy se ani nevyskytnou, pokud provádíte pravidelné čištění.

### **6.1 Čištění přihrádky na prací prostředek**

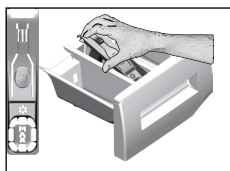

Přihrádku na prací prostředek čistěte v pravidelných intervalech (každé 4-5 pracích cyklů), jak je zobrazeno níže, abyste včas zabránili nahromadění práškového pracího prostředku včas.

- 1 Vyměňte sifon tak, jak je to znázorněno na obrázku. Až provedete níže uvedený postup čištění, vraťte sifon zpět na místo a zatlačte jeho přední část dolů, aby se zachytily pojistné západky.



#### **INFORMACE**

- Pokud se v prostoru pro aviváž začne hromadit více než normální množství směsice vody a aviváže, je nutné sifon vyčistit.

2. Umyjte přihrádku a sifon dostatečným množstvím vlažné vody v umyvadle. Abyste předešli tomu, že zbytky prášku přijdou do kontaktu s vaší pokožkou, vyčistěte přihrádku a sifon kartáčkem.
- 3 Po vyčištění vložte přihrádku zpět na místo a zkontrolujte, zda správně sedí.

### **6.2 Čištění dvířek a bubnu**

V případě spotřebičů s programem čištění bubnu si přečtěte Návod k obsluze – Programy.



Po každém praní zkontrolujte, zda v bubnu nezůstaly žádné cizí předměty. Pokud se zablokují otvory znázorněné na obrázku, uvolněte je pomocí párátko.



## INFORMACE

- Cizí kovové předměty způsobí na bubnu skvrny od rzi. Skvrny na povrchu bubnu odstraňte čistidly na nerezovou ocel. Nikdy nepoužívejte ocelovou vlnu nebo drátěnku.



## UPOZORNĚNÍ!

- Nikdy nepoužívejte houbičky nebo hrubé materiály. Ty by mohly poškodit lakované a plastové povrchy.

## 6.3 Čištění konstrukce a ovládacího panelu

Trup pračky umývejte mýdlovým roztokem nebo nekorozivním jemným gelovým čistidlem a usušte měkkým hadříkem.

Ovládací panel čistěte jen měkkým a navlhčeným hadříkem.

## 6.4 Čištění filtrů na přívodu vody

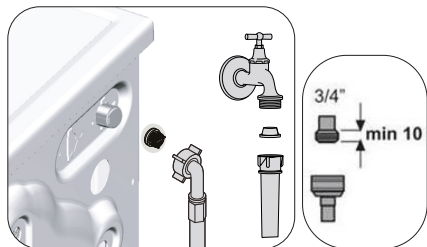

Na konci každého vstupního ventilu na zadní straně stroje je filtr stejně jako na konci každé přívodní hadice v místě připojení ke kohoutku. Tyto filtry brání ve vstupu cizích předmětů a nečistoty z vody do pračky. Jsou-li filtry špinavé, musí se vyčistit.

1. Zavřete kohoutky.
2. Pro přístup k filtrům na vstupních vodovodních ventilech sejměte matice hadic pro přívod vody. Zbytky vyčistěte vhodným kartáčem. Jsou-li filtry příliš špinavé, vyjměte je kleštěmi a nahradte novými.
3. Vyjměte filtry na plochem konci přívodních hadic společně s těsněním a vyčistěte je důkladně pod tekoucí vodou.
4. Vraťte těsnění a filtry opatrně zpět na místa a utáhněte matice hadic rukou.

## 6.5 Odčerpání zbytkové vody a čištění filtru čerpadla

Filtrační systém vaší pračky brání tomu, aby lopatky čerpadla při odčerpávání vody zablokovaly předměty jako knoflíky, mince a části látky. Voda se pak odčerpá bez jakýchkoli problémů a životnost čerpadla se prodlouží. Pokud vaše pračka neodčerpává vodu, může být ucpaný filtr čerpadla. Filtr je nutno čistit při zanesení nebo každé 3 měsíce. Před čištěním filtru čerpadla je nutné odčerpat vodu. Před přepravou stroje (např. při stěhování) nebo v případě zamrznutí vody může navíc být nutné vyčerpat veškerou vodu.



## UPOZORNĚNÍ!

- Cizí předměty ponechané ve filtru čerpadla mohou váš spotřebič poškodit nebo mohou způsobit problém s hlučností.
- Pokud spotřebič nepoužíváte, zavřete kohoutek, odpojte napájení a vypustte vodu z pračky - na místech, kde existuje nebezpečí zamrznutí.
- Po každém použití vypněte kohoutek přívodu vody.

1. Pro vyčištění špinavého filtru a odčerpání vody, Odpojte pračku ze sítě.



## UPOZORNĚNÍ!

- Teplota vody v pračce může vystoupat až na 90 °C. Aby nedošlo k popálení, je nutné filtr čistit až poté, co voda v pračce zchladne.

2. Otevřete kryt filtru. Zatlačte na kryt ve směru šipky a vytáhněte jej směrem k sobě.

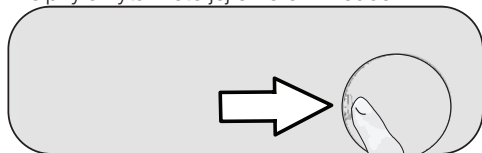

3. K odčerpání vody z pračky.

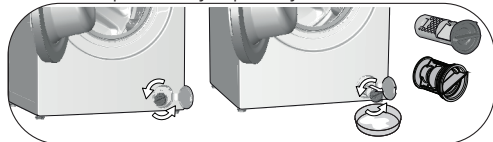

- a. Abyste mohli zachytit vodu vytékající z filtru, umístěte před filtr velkou mělkou nádobu.  
b. Otočte a uvolněte filtr čerpadla tak, aby začala voda vytékat (proti směru hodinových ručiček). Vytékající vodu zachyťte do nádoby, kterou jste umístili před filtr. Rozlitou vodu vytřete hadříkem.  
c. Když v přístroji nezbývá žádná voda, vyjměte filtr ven tak, že jím budete otáčet.
4. Vyčistěte zbytky i vlákna ve filtru a to i v oblasti rotoru čerpadla.
5. Filtr vyměňte.
6. Kryt filtru zavřete.

## 7 Odstraňování problémů

### Programy se po zavření vkládacích dvířek nespustí.

- Nebylo stisknuto tlačítko Start / Pauza / Zrušit. >>> \*Stiskněte tlačítko Start / Pauza / Zrušit.
- Pokud je pračka příliš zatížena, může být obtížné, aby se vkládací dvířka zavřela.>>> \*Vložte méně prádla a ujistěte se, že jsou dvířka zavřena správně.

### Program nelze spustit nebo zvolit.

- Pračka se přepnula do režimu vlastní obrany vlivem závady na přívodu (například napětí, tlak vody, atd.). >>> Chcete-li stornovat program, otočte tlačítko volby programu pro volbu jiného programu. Předchozí program bude zrušen (viz „Zrušení programu“).

### Voda v pračce.

- Z důvodu procesů kontroly jakosti během výroby mohlo v produktu zůstat malé množství vody. >>>Toto není chyba; voda není pro spotřebič škodlivá.

### Ve spodní části stroje dochází k uniku vody.

- Došlo k problému s hadicemi nebo filtrem čerpadla. >>> Ujistěte se, zda je těsnění hadic pro přívod vody bezpečně upevněno. Hadici pevně připevněte ke kohoutku.
- Filtr čerpadla není bezpečně zavřen. >>>Zkontrolujte, zda je filtr čerpadla bezpečně uzavřen.

### Spotřebič nenapouští vodu.

- Kohoutek je zavřen. >>> Otevřete kohoutky.
- Hadice pro přívod vody je ohnuta. >>> Hadici narovnejte.
- Filtr na přívodu vody je ucpán. >>> Filtr vyčistěte.
- Dvířka nejsou zavřena. >>> Zavřete dvířka.

### Spotřebič nevypouští vodu.

- Odtoková hadice může být ucpána nebo ohnuta. >>> Hadici vyčistěte nebo narovnejte.
- Filtr čerpadla je ucpán. >>> Filtr čerpadla vyčistěte.

### Spotřebič vibruje nebo je hlučný.

- Spotřebič není vyrovnan. >>> Spotřebič vyrovnejte nastavením nožek.
- Do filtru čerpadla pronikl tvrdý předmět. >>> Filtr čerpadla vyčistěte.
- Neodstranili jste bezpečnostní šrouby pro přepravu. >>> Odstraňte přepravní bezpečnostní šrouby.
- V pračce je příliš málo prádla. >>> Do pračky přidejte víc prádla.
- Zařízení může být přeplněno prádlem. >>> Vyjměte část prádla ze spotřebiče a rozložte prádlo rukou tak, abyste je rovnoměrně rozprostřeli.
- Spotřebič je v kontaktu s pevným povrchem. >>> Zkontrolujte, že se o nic neopírá.

### Spotřebič se zastavil krátce po spuštění programu.

- Spotřebič se zastavil z důvodu nízkého napětí. >>> Jakmile se napětí vrátí na normální úroveň, spotřebič se znovu spustí.



### **Spotřebič přímo vypouští napouštěnou vodu.**

- Odtoková hadice může být v nevhodné výšce. >>> Připojte odtokovou hadici podle návodu k obsluze.

### **Během praní není ve spotřebiči vidět žádná voda.**

- Hladinu vody nelze vidět zvenku pračky. Toto není chyba.

### **Vkládací dvířka nemohou být otevřena.**

- S ohledem na hladinu vody v produktu se aktivoval zámek dveří. >>> Vodu vypustte spuštěním programu Čerpat nebo Ždímat.
- Pračka může ohřívát vodu nebo ždímat >>> Počkejte, až bude program dokončen.
- Vkládací dvířka se mohla zaseknout v důsledku tlaku, kterému jsou vystavena. >>> Uchopte rukojeť, zatlačte a zatáhněte za vkládací dvířka, abyste je uvolnili od tlaku a otevřete je.
- Vkládací dvířka se neotevřou, není-li k dispozici napájení. >>> Chcete-li otevřít dvířka, otevřete víčko filtru čerpadla a vytáhněte nouzovou rukojeť umístěnou na zadní straně krytu. Viz „Zámek vkládacích dvířek“

### **Praní trvá déle, než je uvedeno v návodu k použití.(\*)**

- Tlak vody může být nízký. >>> Vzhledem k tomu, že se množství vody snížilo, pračka bude čekat, až bude mít dostatek vody, aby se zabránilo špatné kvalitě praní. Proto se délka doby praní prodlouží.
- Napětí může být nízké. >>> Pokud je napájecí napětí nízké, doba praní se prodlouží, aby se zabránilo špatné kvalitě praní.
- Teplota vody na vstupu je nízká. >>> Nutný čas k zahřátí vody se ve studených obdobích prodlouží. Doba praní se může prodloužit také, aby se předešlo špatným výsledkům praní.
- Mohl se zvýšit počet cyklů máchání a/nebo množství vody k máchání. >>> Pokud je zapotřebí lepší máchací výkon, pračka zvýší množství vody k máchání a v případě potřeby přidá další cyklus máchání.
- Mohla se vytvořit nadměrná pěna a mohl se aktivovat systém automatické absorpce pěny následkem použití příliš velkého množství pracího prostředku. >>> Použijte doporučené množství pracího prostředku.

### **Časovač programu neprovádí odpočítávání. (U modelů s displejem) (\*)**

- Časovač se mohl zastavit během napouštění vody. >>> Ukazatel časovače nebude odpočítávat, dokud stroj nenabere dostatečné množství vody. Když se sníží množství přijaté vody, pračka bude čekat, až bude mít dostatek vody, aby se zabránilo špatným výsledkům praní. Ukazatel časovače pak obnoví odpočítávání.
- Časovač se mohl zastavit během ohřívání. >>> Ukazatel časovače neprovede odpočítávání, dokud stroj nedosáhne zvolené teploty.
- Časovač se mohl zastavit během ždímní. >>> Systém automatické detekce nevyváženého nákladu se mohl spustit z důvodu nerovnoměrného rozložení prádla v bubnu.

### **Časovač programu neprovádí odpočítávání. (\*)**

- Prádlo je ve spotřebiči nevyvážené. >>> Systém automatické detekce nevyváženého nákladu se mohl spustit z důvodu nerovnoměrného rozložení prádla v bubnu.

### **Spotřebič nepřepne na ždímní. (\*\*)**

- Prádlo je ve spotřebiči nevyvážené. >>> Systém automatické detekce nevyváženého nákladu se mohl spustit z důvodu nerovnoměrného rozložení prádla v bubnu.
- Spotřebič nezačne ždímat, není-li voda zcela odčerpána. >>> Zkontrolujte filtr a odtokovou hadici.
- Mohla se vytvořit nadměrná pěna a mohl se aktivovat systém automatické absorpce pěny následkem použití příliš velkého množství pracího prostředku. >>> Použijte doporučené množství pracího prostředku.

### **Prací výkon je špatný: Oblečení šedne.(\*\*)**

- Dlouho bylo používáno nedostatečné množství pracího prášku. >>> Použijte doporučené množství pracího prostředku vhodného pro tvrdost vody a prádlo.
- Dlouho se pralo při nízkých teplotách. >>> U prádla, které chcete vyprat, vyberte správnou teplotu.
- Tvrdá voda a nedostatečné množství pracího prostředku. >>> Používání tvrdé vody spolu s nedostatečným množstvím pracího prostředku může způsobit akumulaci nečistot a způsobovat časem šedivění prádla. Jakmile k zešednutí dojde, těžko se odstraňuje. Použijte doporučené množství pracího prostředku vhodné pro tvrdost vody a prádlo.
- Bylo použito nadměrné množství pracího prostředku. >>> Použijte doporučené množství pracího prostředku vhodného pro tvrdost vody a prádlo.

### **Prací výkon je špatný: Nečistoty zůstávají nebo prádlo není vybělené. (\*\*)**

- Bylo použito nedostatečné množství pracího prostředku. >>> Použijte doporučené množství pracího prostředku vhodného pro prádlo.
- Pračka může být přetížena. >>> Nepřetěžujte pračku. Naplňte pračku množstvím doporučeným v tabulce „Program a spotřeba“.
- Byl zvolen špatný program a teplota. >>> Pro prádlo které chcete vyprat, vyberte správnou teplotu.
- Byl použit špatný typ pracího prostředku. >>> Použijte originální prací prostředek vhodný pro spotřebič.
- Prací prostředek je založen ve špatné přihrádce. >>> Prací prostředek dejte do správné přihrádky. Nesměšujte bělidlo a prací prostředek.

### **Prací výkon je špatný: Na prádle zůstávají olejové skvrny. (\*\*)**

- Buben není pravidelně čistěn. >>> Buben pravidelně čistěte. Viz 6.2.

### **Prací výkon je špatný: Oblečení zapáchá. (\*\*)**

- Dlouhodobé praní při nízkých teplotách a / nebo krátkých programech způsobuje v bubnu zápach a bakterie. >>> Po každém pracím cyklu ponechte zásuvku na prací prostředek a vkládací dvířka pračky pootvěřená. Tak nemůže dojít ke vzniku vlhkého prostředí vhodného pro hromadění bakterií.

## Barva oblečení vybledla. (\*\*)

- Pračka může být přetížena. >>> Nepřetěžujte pračku.
- Prací prostředek zvlhnul. >>> Prací prostředky uchovávejte v prostředí bez vlhkosti a nevystavujte je nadměrným teplotám.
- Je zvolena vyšší teplota. >>> Vyberte správný program a teplotu v souladu s typem oblečení a úrovní znečištění.

## Máchací výkon je špatný

- Množství, značka a podmínky skladování pracího prostředku nebyly vhodné. >>> Použijte prací prostředek vhodný pro pračku a vaše prádlo. Prací prostředky uchovávejte v prostředí bez vlhkosti a nevystavujte je nadměrným teplotám.
- Prací prostředek mohl být přidán do nesprávné přihrádky. >>> Pokud do přihrádky předpírky přidáte prací prostředek i v případě, že jste nevybrali program předpírky, zařízení může tento čisticí prostředek odebrat během kroku máchání nebo změkčování. Prací prostředek vložte do správné přihrádky.
- Filtr čerpadla je ucpaný. >>> Filtr zkontrolujte.
- Odtoková hadice je ohnuta. >>> Odtokovou hadici zkontrolujte.

## Prádlo je po prání tvrdé. (\*\*)

- Bylo použito nedostatečné množství pracího prostředku. >>> Použití nedostatečného množství pracího prostředku může způsobit, že bude prádlo časem tvrdší. Použijte vhodné množství prášku v souladu s tvrdostí vody.
- Prací prostředek mohl být přidán do nesprávné přihrádky. >>> Pokud do přihrádky předpírky přidáte prací prostředek i v případě, že jste nevybrali program předpírky, zařízení může tento prací prostředek odebrat během kroku máchání nebo změkčování. Prací prostředek vložte do správného oddílu.
- Prací prostředek se smíchal s aviváží. >>> Aviváž a prací prostředek nemíchejte dohromady. Zásuvku umyjte a vypláchněte horkou vodou.

## Prádlo nevoní jako aviváž. (\*\*)

- Prací prostředek mohl být přidán do nesprávné přihrádky. >>> Pokud do přihrádky předpírky přidáte prací prostředek i v případě, že jste nevybrali program předpírky, zařízení může tento čisticí prostředek odebrat během kroku máchání nebo změkčování. Zásuvku umyjte a vypláchněte horkou vodou. Prací prostředek vložte do správného oddílu.
- Prací prostředek se smíchal s aviváží. >>> Aviváž a prací prostředek nemíchejte dohromady. Zásuvku umyjte a vypláchněte horkou vodou.

## Zbýtky pracího prostředku v zásobníku na prací prášek. (\*\*)

- Prací prostředek mohl být přidán do mokré zásuvky. >>> Před přidáním pracího prostředku zásuvku na prací prostředek vysušte.
- Prací prostředek zvlhnul. >>> Prací prostředky uchovávejte v prostředí bez vlhkosti a nevystavujte je nadměrným teplotám.
- Tlak vody je nízký. >>> Zkontrolujte tlak vody.
- Prací prostředek v hlavním zásobníku zvlhnul během předpírky. Otvory v zásobníku jsou zablokované. >>> Otvory zkontrolujte a jsou-li ucpané, vyčistěte je.
- Došlo k problému s ventily zásobníku. >>> Kontaktujte zástupce autorizovaného servisu.
- Prací prostředek se smíchal s aviváží. >>> Aviváž a prací prostředek nemíchejte dohromady. Zásuvku umyjte a vypláchněte horkou vodou.

## Na prádle zůstávají stopy pracího prášku.

- Pračka může být přetížena. >>> Nepřetěžujte pračku.
- Byl zvolen špatný program a teplota. >>> Pro prádlo, které chcete vyprat, vyberte správnou teplotu.
- Byl použit špatný prací prostředek. >>> Pro prádlo, které chcete vyprat, vyberte správný prací prostředek.

## Ve spotřebiči se tvoří příliš mnoho pěny. (\*\*)

- V pračce se používají nevhodné prací prostředky. >>> Použijte prací prostředky vhodné pro pračku.
- Bylo použito nadměrné množství pracího prostředku. >>> Použijte doporučené množství pracího prostředku vhodného pro prádlo.
- Prací prostředek mohl být skladován za nevhodných podmínek. >>> Prací prostředek uchovávejte na uzavřeném a suchém místě. Neskladujte na nadměrně horkých místech.
- Pletené prádlo, jako jsou tyly, může kvůli své struktuře příliš mnoho pění. >>> Pro tyto typy tkanin používejte méně pracího prostředku.
- Prací prostředek je založen ve špatné přihrádce. >>> Prací prostředek dejte do správné přihrádky.
- Aviváž se vybírá z přihrádky příliš brzy. >>> Mohlo dojít k problému s ventily nebo se zásuvkou na prací prostředek. Kontaktujte zástupce autorizovaného servisu.

## Z přihrádky na prací prostředek vytéká pěna.

- Používá se nadměrné množství pracího prostředku. >>>> Namíchejte 1 lžičku aviváže a ½ litru vody a nalijte ji do přihrádky na hlavní praní v zásuvce na prací prostředek.
- Dejte prací prostředek do přístroje vhodný pro programy a maximální náplně uvedené v tabulce „Program a spotřeba“. Pokud používáte přídatné chemikálie (odstraňovače skvrn, bělidla atd.), snižte množství pracího prostředku.

## Sušení trvá příliš dlouho.

- Pračka může být přetížena. >>> Nepřetěžujte pračku.
- Ždímní nemusí být pro prádlo dostatečné. >>> Zvolte vyšší rychlost ždímní v kroku praní.
- Kohoutek je zavřen. >>> Otevřete kohoutky.

## Prádlo vytážené z pračky po sušení je vlhké.

- Zvolený program nemusí být vhodný pro tento typ prádla. >>> Zkontrolujte štítky na oblečení a odpovídajícím způsobem vyberte program nebo dodatečně vyberte časované programy.
- Pračka může být přetížena. >>> Nepřetěžujte pračku.
- Ždímní nemusí být pro prádlo dostatečné. >>> Zvolte vyšší rychlost ždímní v kroku praní.

## Pračka se nespouští nebo nelze spustit program.

- Napájecí kabel nemusí být zapojen. >>> Zkontrolujte, zda je napájecí kabel zapojen.
- Program není nastaven nebo nebylo stisknuto tlačítko Start / Pauza / Zrušit. >>> Zkontrolujte, zda je program nastaven a zda není v pohotovostním režimu.
- Možná je aktivována funkce Dětský zámek. >>> Dětský zámek vypněte.



### **Prádlo se srazí, bledne barva, pošpiní se nebo se poškodí.**

- Zvolený program nemusí být vhodný pro tento typ prádla. >>> Zkontrolujte štítky na oblečení a odpovídajícím způsobem vyberte program nebo dodatečně vyberte časované programy. Nesmí se sušit prádlo, které není vhodné pro sušení.

### **Spotřebič nesuší.**

- Prádlo není usušené nebo není aktivován krok sušení. >>> Zkontrolujte, zda je po vybraném programu prání vybrána funkce sušení.

### **Vkládací dvířka nemohou být otevřena.**

- Dvířka pračky se z bezpečnostních důvodů nemusí otevírat. >>> Je-li na displeji po kroku sušení aktivní indikátor zamknutí dveří, nechá pračka dvířka zamčené pro vaši bezpečnost, dokud nevychladnou.
- Vkládací dvířka se neotevřou, není-li k dispozici napájení. >>> Chcete-li otevřít dvířka, otevřete víčko filtru čerpadla a vytáhněte nouzovou rukojeť umístěnou na zadní straně krytu. Viz „Zámek vkládacích dvířek“

### **Na konci programu zůstává prádlo vlhké. (\*)**

- Mohla se vytvořit nadměrná pěna a mohl se aktivovat systém automatické absorpce pěny následkem použití příliš velkého množství pracího prostředku. >>> Použijte doporučené množství pracího prostředku.

(\*) Není-li prádlo v bubnu rovnoměrně rozložené, pračka se na ždímání nepřepne, brání tak poškození spotřebiče a jeho okolí. Prádlo v pračce upravte a znovu zahajte ždímání.

(\*\*) Buben není pravidelně čištěn. >>> Buben pravidelně čistěte. Viz 6.2



#### **UPOZORNĚNÍ!**

- Pokud problém neodstraníte, ačkoli jste použili pokyny v tomto oddíle, kontaktujte prodejce nebo zástupce autorizovaného servisu. Nikdy se nesnažte opravit nefunkční výrobek sami.



#### **VAROVÁNÍ!**

- Zkontrolujte kapitolu HomeWhiz a zjistěte, jak tento problém odstranit.

## VYLOUČENÍ ODPOVĚDNOSTI / UPOZORNĚNÍ (CZ)

Některé (jednoduché) poruchy může vhodně vyřešit sám koncový uživatel, aniž by byla ohrožena bezpečnost nebo bezpečné používání, ovšem za podmínky, že je oprava provedena v mezích a v souladu s následujícími pokyny (viz část „Vlastní oprava“).

Proto pokud není dovoleno jinak v části „Vlastní oprava“ níže, opravy je nutné svěřit registrovaným odborným opravnám, aby nedošlo k ohrožení bezpečnosti. Registrovaná odborná opravna je odborný servis, který získal oprávnění přístupu k pokynům a soupisu náhradních dílů k tomuto výrobku od výrobce, v souladu s postupy uvedenými v legislativních ustanoveních podle Směrnice 2009/125/EC.

**Ovšem záruční opravy může provádět pouze ten servis (tedy oprávněná odborná opravna), jehož telefonní číslo naleznete v návodu/v záručním listě nebo získáte u svého autorizovaného prodejce. Upozorňujeme tedy, že opravy provedené odbornými servisy (které nejsou společností Bekooprávnění) vedou k porušení záruky.**

### Vlastní oprava

Vlastní opravu může provést koncový uživatel v souvislosti s těmito náhradními díly: dvířka, závěsy dveří a těsnění, jiná těsnění, sestava zámku dvířek a plastové příslušenství, jako je dávkovač saponátu (aktualizovaný soupis je také k dispozici na support.beko.com k 1. březnu 2021).

Dále musí být uvedené vlastní opravy, s cílem zajistit bezpečnost výrobku a zabránit riziku vážného zranění, provedeny podle pokynů v návodu pro vlastní opravy nebo podle pokynů, které jsou k dispozici na support.beko.com. Před zahájením jakékoli vlastní opravy výrobek k zajištění vlastní bezpečnosti odpojte ze sítě.

Opravy nebo pokusy o opravu provedené koncovými uživateli u dílů, které nejsou součástí tohoto soupisu, nebo které nejsou v souladu s pokyny v návodu pro vlastní opravy nebo s pokyny, které jsou k dispozici na support.beko.com, mohou vést ke vzniku bezpečnostních rizik, která nespadají do odpovědnosti společnosti Beko, a vedou k propadnutí záruky na výrobek.

Proto velmi doporučujeme, aby se koncoví uživatelé nepokoušeli provádět opravy, které nespadají do uvedeného soupisu náhradních dílů, a aby se v takovém případě obrátili na autorizované odborné opravy nebo registrované odborné opraváře. Tyto pokusy ze strany koncových uživatelů mohou naopak vést k ohrožení bezpečnosti a poškození výrobku a následně ke vzniku požáru, zatopení, úrazu elektřinou a vážnému zranění osob.

Například, mimo jiné, je nutné následující opravy dílů svěřit autorizovaným odborným opravnám nebo registrovaným odborným opravářům: motor, sestava čerpadla, základní deska, motorová deska, displej, ohřívače, atd.

Výrobce/prodávající nemůže být v žádném případě odpovědný za případ, kdy koncoví uživatelé nedodrží výše uvedená ustanovení.

Dostupnost náhradních dílů pro pračku nebo sušičku, kterou jste si zakoupili, je 10 let.

Během této doby budou k dispozici náhradním díly, aby pračka nebo sušička mohla fungovat správně



