

# beko

## Pračka-Sušička

Návod k obsluze

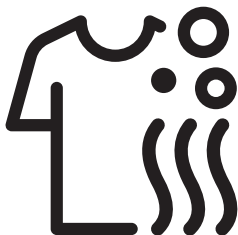

HITV 8733 B0



# Nejprve si přečtěte tento návod, prosím!

Vážený zákazníku,

Děkujeme, že jste si vybrali produkt Beko. Doufáme, že s tímto produktem, který byl vyroben s využitím vysoce kvalitní a moderní technologie, dosáhnete těch nejlepších výsledků. Proto si před použitím produktu pečlivě přečtěte celý návod k použití a veškerou doplňující dokumentaci a uchovejte ji pro budoucí použití. Jestliže produkt předáte někomu jinému, předejte mu také návod k použití. Postupujte dle všech upozornění a informací v návodu k použití.

V tomto Návodu k použití jsou použity následující symboly:



## NEBEZPEČÍ!

**Varování - úraz elektrickým proudem.**



## NEBEZPEČÍ!

**Upozornění na hmotnost produktu**



## UPOZORNĚNÍ

- **Varování ohledně nebezpečných situací s ohledem na život a majetek.**



## BEZPEČNOSTNÍ UPOZORNĚNÍ

- **Bezpečnostní opatření, která je třeba dodržet.**



Tento produkt byl vyroben s využitím nejmodernější technologie, v prostředí šetrném k životnímu prostředí.



## INFORMACE

- *Důležité informace nebo užitečné tipy ohledně použití.*



- *Přečtěte si návod k použití.*





- *Obalové materiály výrobku jsou vyrobeny z recyklovatelných materiálů v souladu s našimi národními předpisy.*
- *Obalové materiály nelikvidujte s domácím ani jiným druhem odpadu. Předejte je na sběrná místa stanovená místními úřady.*



- *Allergy UK je provozní název British Allergy Foundation. Jejich hlavním osvědčením je „Pečeť schválení“. Když uvidíte produkt s tímto logem, máte jistotu, že produkt byl vědecky otestován, aby se prokázalo, že je účinný při snižování/odstraňování alergenů z prostředí osob, které trpí alergiemi a astmatem nebo že jde o produkty, které výrazně snižují obsah alergenů/chemických látek.*

<b>1 Důležité pokyny pro bezpečnost a ochranu životního prostředí</b>	<b>7</b>
1.1 Obecné bezpečnostní pokyny .....	7
1.1.1 Elektrická bezpečnost .....	8
1.1.2 Produktová bezpečnost .....	8
1.1.3 Pokyny k sušení .....	10
1.2 Zamýšlené použití .....	13
1.3 Bezpečnost dětí .....	14
1.4 Shoda se směrnicí WEEE a likvidace produktu .....	15
1.5 Informace o obalech .....	15
<b>2 Vaše pračka-sušička</b>	<b>16</b>
2.1 Přehled .....	16
2.2 Obsah balení .....	17
2.3 Technické údaje .....	18
<b>3 Instalace</b>	<b>19</b>
3.1 Vhodné umístění k instalaci .....	19
3.2 Sejmutí výztuh obalů .....	20
3.3 Odstraňování přepravních šroubů .....	20
3.4 Připojení přívodu vody .....	21
3.5 Připojení k odtoku .....	22
3.6 Nastavení nožek .....	23
3.7 Elektrické zapojení .....	23
3.8 Přeprava výrobku .....	24
<b>4 Příprava</b>	<b>25</b>
4.1 Třídění prádla .....	25
4.2 Příprava prádla k praní .....	26
4.3 Tipy pro úsporu energie .....	26
4.4 První použití .....	27
4.5 Správná maximální náplň .....	27
4.6 Vkládání prádla .....	28
4.7 Používání pracího prostředku a aviváže .....	28
4.7.1 Příhrádka na prací prostředek .....	29
4.7.2 Prostor na hlavní praní .....	30
4.7.3 Prostor na tekutou aviváž .....	30
4.7.4 Prostor pro přeдеprání .....	30
4.7.5 Volba typu pracího prostředku .....	31
4.7.6 Nastavení množství pracího prostředku .....	31
4.7.7 Používání pracího prostředku v gelu a tabletách .....	31
4.7.8 Použití škrobu na prádlo .....	32
4.7.9 Použití bělidel .....	32
4.7.10 Používání přípravků proti vodnímu kameni .....	32

4.8 Tipy pro účinné praní .....	33
4.9 Tipy pro správné sušení .....	34
<b>5 Obsluha produktu</b> .....	<b>35</b>
5.1 Ovládací panel .....	35
5.2 Symboly na displeji .....	36
5.3 Příprava zařízení .....	36
5.4 Výběr programu praní .....	37
5.5 Programy praní .....	37
Bavlna .....	38
Syntetické .....	38
Vlna .....	39
Bavlna Eco .....	39
Jemné prádlo .....	39
Ruční praní .....	39
Denní expres .....	40
Xpress super krátký .....	40
Trička .....	41
Máchání .....	41
Ždímnání + odčerpání .....	41
5.6 Volba teploty .....	42
5.7 Volba rychlosti otáček .....	42
5.7.1 Chcete-li po funkci Pozastavit máchání prádlo vyždímat: .....	43
5.7.2 Volba pomocné funkce k sušení .....	44
5.8 Programy sušení .....	44
Sušení syntetiky .....	45
Sušení bavlny .....	45
5.9 Programy praní a sušení .....	45
5 kg Praní a sušení .....	45
Vyprat a nosit (Wash&Wear) .....	46
BabyProtect+ Praní a sušení .....	46
5.10 Tabulka programů a spotřeby .....	47
5.11 Volba pomocné funkce .....	50
Předpírka .....	51
Rychlé praní .....	51
Extra máchání .....	51
5.12 Kroky sušení .....	52
5.12.1 Sušení k žehlení  .....	52
5.12.2 Sušení k uložení  .....	52
5.12.3 Extra suché k uložení  .....	52
5.12.4 Sušení s časovačem - minuty .....	52
5.13 Časový displej .....	53
5.14 Čas ukončení .....	53
5.15 Spuštění programu .....	54

5.16 Zámek dveří.....	54
5.17 Změna volby po spuštění programu .....	55
5.17.1 Přidání prádla po spuštění programu: .....	55
5.17.2 Přepnutí pračky do režimu pauzy: .....	55
5.17.3 Změna výběru programu po spuštění programu: .....	55
5.17.4 Změna doplňkové funkce, rychlosti ždímání a teploty.....	55
5.18 Dětský zámek .....	56
5.18.1 Spuštění dětského zámku:.....	56
5.18.2 Vypnutí dětského zámku: .....	56
5.19 Stornování programu.....	57
5.20 Konec programu .....	57
5.21 Váš spotřebič je vybaven funkcí „Pohotovostní režim“.....	57
<b>6 Údržba a čištění</b> .....	<b>58</b>
6.1 Čištění přihrádky na prací prostředek .....	58
6.2 Čištění dveří a bubnu.....	58
6.3 Čištění konstrukce a ovládacího panelu .....	59
6.4 Čištění filtrů na přívodu vody .....	59
6.5 Odčerpání zbytkové vody a čištění filtru čerpadla.....	60
<b>7 Odstraňování problémů</b> .....	<b>62</b>

# 1 Důležité pokyny pro bezpečnost a ochranu životního prostředí

Tento oddíl obsahuje bezpečnostní pokyny, které pomohou s ochranou před zraněním osob nebo poškozením majetku. Nedodržení těchto pokynů může zrušit platnost záruky.

## 1.1 Obecné bezpečnostní pokyny

### UPOZORNĚNÍ



- Tento produkt mohou používat děti starší 8 let a osoby, jejich fyzické, smyslové nebo duševní schopnosti nejsou plně rozvinuty nebo kterým chybí zkušenosti a znalosti, pouze tehdy, pokud jsou pod dohledem nebo jsou proškoleny k bezpečnému používání výrobku a vědí o rizicích, která s ním souvisejí. Děti si nesmí se spotřebičem hrát. Čištění a údržbu by nikdy neměly provádět děti, pokud nejsou pod dozorem odpovědné dospělé osoby. Děti mladší 3 let je třeba uchovat mimo produkt a mít je neustále pod dohledem.

### BEZPEČNOSTNÍ UPOZORNĚNÍ



- Výrobek nikdy nestavte na koberec. Jinak by došlo k přehřívání elektrických součástí stroje vlivem nedostatečného proudění vzduchu pod přístrojem. Tím by mohly vzniknout potíže s vaším produktem.

### BEZPEČNOSTNÍ UPOZORNĚNÍ



- Jestliže bude produkt používán uvnitř skříně bez zajištění cirkulace vzduchu, je doporučeno ponechat při používání otevřené dveře.

### INFORMACE



- Činnosti instalace a oprav musí vždy provádět zástupci autorizovaného servisu. Výrobce neodpovídá za škody vzniklé činnostmi, které provedou neoprávněné osoby.

# Důležité pokyny pro bezpečnost a ochranu životního prostředí

## 1.1.1 Elektrická bezpečnost

### NEBEZPEČÍ!



**Pokud dojde k poruše výrobku, nesmí se používat, dokud ho neopraví zástupce autorizovaného servisu. Hrozí riziko zásahu elektrickým proudem!**

**Nikdy nemyjte výrobek tak, že na něj nalijete vodu! Hrozí riziko zásahu elektrickým proudem!**

### UPOZORNĚNÍ



- Pokud je poškozen napájecí kabel, musí jej vyměnit výrobce, jeho poprodejní servis nebo podobně kvalifikovaná osoba (ideálně elektrikář) nebo někdo určený dovozcem tak, aby se předešlo možným rizikům.

### BEZPEČNOSTNÍ UPOZORNĚNÍ



- Pokud produkt nepoužíváte, odpojte ho.
- Nikdy se nedotýkejte zásuvky mokřýma rukama! Produkt nikdy neodpojujte taháním za kabel, vždy uchopte zástrčku.
- Během instalace, údržby, čištění a oprav musí být produkt odpojený.
- Neprovádějte spojení pomocí prodlužovacích kabelů či rozdvojek.

### INFORMACE



- *Tento výrobek by měl pokračovat v provozu po případném výpadku elektrické energie. Pokud si přejete program zrušit, postupujte podle oddílu "Stornování programu".*

## 1.1.2 Produktová bezpečnost

### NEBEZPEČÍ!



**Dveře nikdy neotevírejte ani nevyjímejte filtr, když je v bubnu voda. V opačném případě existuje nebezpečí zaplavení nebo popálení horkou vodou.**



## Důležité pokyny pro bezpečnost a ochranu životního prostředí

### UPOZORNĚNÍ



- **Hadice pro přívod a vypouštění vody musejí být řádně upevněny a nesmí být poškozené. Jinak hrozí riziko úniku vody.**

### BEZPEČNOSTNÍ UPOZORNĚNÍ



- Při použití výrobku musí být horní talíř na svém místě.

### INFORMACE



- *Zamknuté dveře neotevírejte silou. Dveře lze otevřít několik minut po ukončení pracího cyklu. Dveře spotřebiče jsou na konci programu příliš horké, neotevřou se dokud se teplota nesníží. Dveře neotevírejte silou. Je třeba je nechat vychladnout. V případě, že otevřete dveře silou, může dojít k poškození dveří a mechanismu zámku.*
- *Na místě instalace tohoto spotřebiče nesmí být žádné zamykací, posuvné nebo závěsné dveře, které by jim bránily v otevření.*
- *Dodržujte pokyny na oděvech i na obalech pracích prášků.*
- *Používejte pouze prací prostředky, aviváže a doplňky vhodné pro pračky.*
- *Tento spotřebič neinstalujte ani neponechávejte na místech, kde bude vystaven povětrnostním vlivům.*
- *S ovládáním se nesmí manipulovat.*
- *Je-li pro splnění norem zapotřebí tepelná vypínací pojistka, která se neresetuje automaticky, pokyny pro spotřebiče vybavené takovou pojistkou, která je resetována odpojením napájení, v takovém případě musí obsahovat ve zkratce následující informace: UPOZORNĚNÍ: Aby se zabránilo nebezpečí v důsledku neúmyslného resetování tepelné vypínací pojistky, tento spotřebič nesmí být napájen prostřednictvím žádného vnějšího vypínacího zařízení, jako je například časovač, ani zapojen do obvodu, který se často zapíná a vypíná.*

## Důležité pokyny pro bezpečnost a ochranu životního prostředí

### 1.1.3 Pokyny k sušení

#### **NEBEZPEČÍ!**

**Prádlo, které bylo dříve vypráno, vyčištěno, znečištěno benzínem/naftou, chemickými čisticími prostředky, rozpouštědly nebo jinými hořlavými nebo výbušnými látkami, nesmí být v pračce sušeno, neboť by mohlo začít hořet. Může představovat nebezpečí vzniku požáru.**

**Oblečení znečištěné kapalným oleje, acetonem, alkoholem, benzínem, motorovou naftou, odstraňovačem skvrn, terpentýnem, vosky nebo odstraňovači vosků, musí být před sušením vypráno ve velkém množství vody a čistícího prostředku. Může představovat nebezpečí vzniku požáru.**

**Pěnová guma (latexová pěna), koupací čepice, voděodolný textil, oblečení nebo polštáře s gumovou podporou nebo podložky z gumové pěny nesmí být sušeny s použitím funkce Sušení. Může představovat nebezpečí vzniku požáru.**

**Pokud použijete prací míček, odstraňovač vodního kamene, sáčky na prádlo, mohou se během sušení rozpustit. V případě volby sušení tyto produkty nepoužívejte. Může představovat nebezpečí vzniku požáru.**

**Funkci sušení nespouštějte pokud jste k čištění použili průmyslové chemické látky. Může představovat nebezpečí vzniku požáru.**



### NEBEZPEČÍ!

Po sušení se skla ve dveřích nedotýkejte holou rukou. Hrozí riziko popálení.

Abyste udrželi prádlo na teplotě, která zabrání jeho poškození, jako finální krok se provede chlazení. Pokud otevřete vkládací dvířka před dokončením kroku chlazení, můžete být vystaveni působení horké páry. Hrozí riziko opaření.

Jsou-li programy sušení přerušeny (v důsledku zrušení programu nebo výpadku napájení), prádlo ve spotřebiči může být horké. Buďte opatrní.



### UPOZORNĚNÍ

- Spotřebič nezastavujte dokud se sušící program nezastaví. Pokud musíte spotřebič zastavit, prádlo vyjměte a rozložte ho tak, aby vychladlo.
- Váš produkt je vhodný k provozu je-li okolní teplota v rozmezí 0°C a +35°C.
- Okolní teploty v rozmezí 15°C a +25°C jsou ideální provozní teploty pro váš produkt.
- Nedovolte, aby se do produktu dostali domácí mazlíčci. Před použitím zkontrolujte vnitřní část produktu.
- Při sušení spotřebič nepřepĺňujte. Při sušení dodržujte maximální úroveň náplně.



## Důležité pokyny pro bezpečnost a ochranu životního prostředí

### BEZPEČNOSTNÍ UPOZORNĚNÍ



- Nesušte kožené prádlo nebo prádlo, které obsahuje kůži (např. kožené kalhoty). Barva z kožených částí může znečistit ostatní textil.
- V případě selhání, které nelze opravit s využitím informací v bezpečnostních pokynech, spotřebič odpojte a kontaktujte zástupce autorizovaného servisu.
- V pračce-sušičce může prádlo pouze prát, prát a sušit nebo pouze sušit. Pračka nesmí být používána k dlouhodobému sušení mokré náplně. Je-li spotřebič používán pouze k sušení, je třeba ho po každých 15 spuštěních spustit bez náplně na program krátkého praní.
- Oblečení před vložením do spotřebiče zkontrolujte a ujistěte se, že v kapsách nejsou např. zapalovače, mince, kousky kovu, jehly.
- Ve spotřebiči se nesmí sušit spodní prádlo s kosticemi. Kostice mohou během sušení vypadnout a způsobit poškození spotřebiče. Dejte je do sáčku nebo povlaku na polštář.
- Ve spotřebiči nesušte velké kusy prádla, např. tylové závěsy, záclony, povlečení, prostěradlo. Vaše prádlo by se mohlo poškodit.

### INFORMACE



- *Ve spotřebiči nesušte nevyprané prádlo.*
- *Ve spotřebiči nepoužívejte aviváže nebo antistatické produkty, nejsou-li jejich výrobci doporučení.*
- *Aviváže musí být používány v souladu s pokyny výrobce.*
- *Ve spotřebiči nesušte jemné oblečení, např. hedvábí, vlnu atd. V opačném případě by se vlněné oblečení mohlo smrštit a jiné citlivé prádlo by se mohlo poškodit.*
- *Před praním a sušením zkontrolujte štítky na oblečení.*

## 1.2 Zamýšlené použití

### INFORMACE



- *Tento produkt byl vyroben pro domácí použití. Není vhodný pro komerční použití a nesmí se používat mimo stanovené použití.*
- *Produkt používejte pouze k praní, máchání a sušení textilních produktů, které jsou řádně označené.*
- *Výrobce nenese odpovědnost za nesprávné používání či přepravu.*
- *Doba životnosti vašeho produktu je 10 let. Aby se zajistila správná činnost produktu, během této doby budou k dispozici originální náhradní díly.*
- *Tento spotřebič je určen k domácímu a jinému podobnému použití, jako například:*
  - *kuchyňky pro zaměstnance v obchodech, kancelářích a jiných pracovištích;*
  - *obytná stavení na statku;*
  - *pro klienty v hotelech, motelech a jiných ubytovacích zařízeních;*
  - *v ubytovacích zařízeních typu bed-and-breakfast (nocleh a snídaně);*
  - *společných prostorech v bytových domech nebo samoobslužných prádelnách.*

### 1.3 Bezpečnost dětí

#### UPOZORNĚNÍ



- Děti mladší 3 let je třeba udržet mimo spotřebič, nejsou-li pod stálým dohledem.
- Obalové materiály jsou pro děti nebezpečné. Obalové materiály skladujte na bezpečném místě mimo dosah dětí.
- Elektrické produkty jsou pro děti nebezpečné. Udržujte děti mimo dosah stroje, když je v provozu. Nedovolte jim hrát si se strojem. Dětský zámek použijte k tomu, abyste zabránili dětem ve hře se spotřebičem.
- Nezapomeňte zavírat dveře, když odejdete z místnosti, v které je výrobek umístěn.
- Veškeré prací prášky a aditiva skladujte na bezpečném místě mimo dosah dětí, zavřete kryt nádoby na prací prášek nebo utěsněte jeho balení.

### 1.4 Shoda se směrnicí WEEE a likvidace produktu

- Tento produkt neobsahuje škodlivé a zakázané materiály popsané ve "Směrnici o kontrole likvidace elektrického a elektronického vybavení". Splňuje směrnici WEEE.



**Tento výrobek byl vyroben z vysoce kvalitních součástek a materiálů, které lze znovu použít a které jsou vhodné k recyklaci. Produkt na konci životnosti nelikvidujte společně s běžným domovním odpadem. Zaneste ho na sběrné místo k recyklaci elektrického a elektronického zařízení. Umístění nejbližšího sběrného místa vám sdělí místní úřady. Pomáhejte chránit životní prostředí a přírodní zdroje recyklací použitých výrobků. Pro bezpečnost dětí před likvidací produktu přestříhňte přívodní kabel a ulomte zamykací mechanismus dvířek pračky tak, aby nebyl funkční.**

**Shoda se směrnicí RoHS:**

**Produkt, který jste zakoupili splňuje směrnici EU RoHS (2011/65/EU). Neobsahuje škodlivé ani zakázané materiály specifikované ve směrnici.**

### 1.5 Informace o obalech

Obalové materiály výrobku jsou vyrobeny z recyklovatelných materiálů v souladu s našimi národními předpisy pro ochranu životního prostředí. Nelikvidujte společně s běžným domovním odpadem. Předejte je na sběrná místa stanovená místními úřady.

## 2 Vaše pračka-sušička



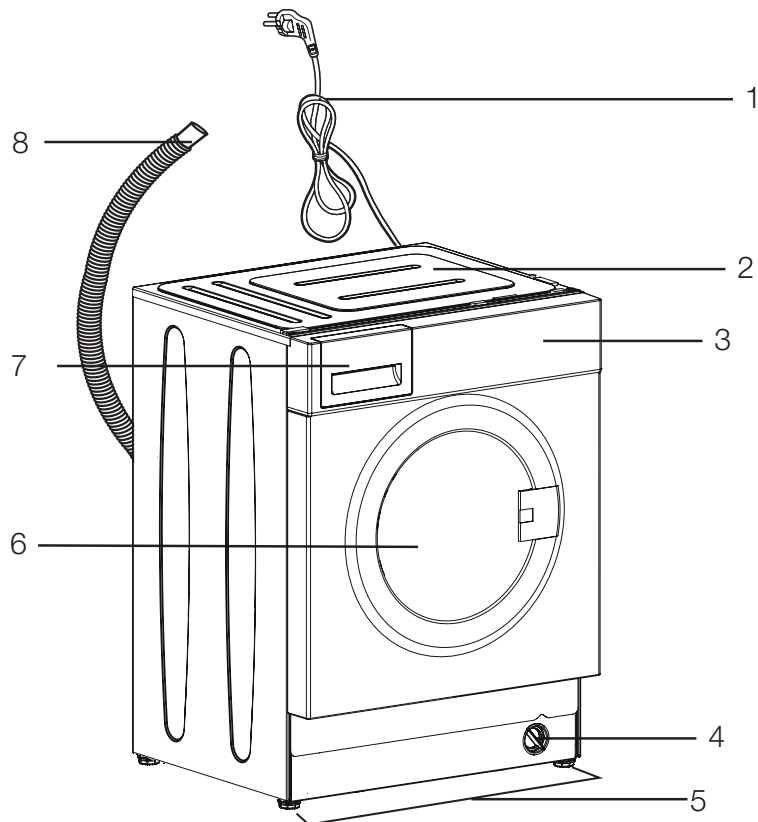





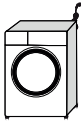

### 2.1 Přehled



- 1 - Napájecí kabel
- 2 - Horní panel
- 3 - Ovládací panel
- 4 - Kryt filtru
- 5 - Nastavitelné nožičky
- 6 - Dvířka ke vkládání
- 7 - Zásuvka na prací prostředek
- 8 - Hadice k vypouštění vody

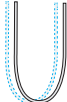
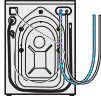

## 2.2 Obsah balení

	Napájecí kabel		
	Hadice k vypouštění vody		
	Přepravní šrouby		
	Hadice pro přívod vody		
	Návod k použití		
	Plastová zástrčka		



### POZNÁMKA

- Obrázky v tomto návodu jsou schematické a vašemu produktu nemusí přesně odpovídat.

## 2.3 Technické údaje

### Shoda se směrnicí komise (EU) č. 96/60/EC/1996

Jméno dodavatele nebo obchodní známka	Beko
Jméno modelu	HITV 8733 B0
Třída energetické účinnosti pračky-sušičky (1)	A
Třída energetické účinnosti praní (1)	A
(Praní a sušení) Spotřeba energie - plné zatížení na cyklus (kWh)	5,44
Praní - spotřeba energie - plný náklad na cyklus (kWh)	0,76
Roční spotřeba energie (praní a sušení) (kWh) (2)	1088
Roční spotřeba energie - praní (kWh) (2)	152
Spotřeba vody (praní a sušení) plný náklad na cyklus - (l)	78
Spotřeba vody (praní) plný náklad na cyklus - (l)	47
Roční spotřeba vody (praní a sušení) - (l) (3)	15600
Roční spotřeba vody (praní) (l) (3)	9400
Třída účinnosti ždímání(1)	A
Maximální otáčky ždímání (ot/min)	1400
Vzduchem šířené akustické emise při praní/ždímání/sušení (dB)	47/73/58
Zabudované	Yes
Nominální kapacita - Praní (kg)	8
Nominální kapacita - Sušení (kg)	5
Výška (cm)	82
Šířka (cm)	60
Hloubka (cm)	55
Čistá hmotnost (±4 kg.)	68
Jednoduchý přívod vody / Dvojitý přívod vody	• / -
• K dispozici	
Elektrický příkon (V/Hz)	230 V / 50Hz
Celkový proud (A)	10
Celkový výkon (W)	2200
VDE	9620
(1) Škála od A (Nejvyšší účinnost) po G (Nejnižší účinnost)	
(2) Spotřeba energie na základě 200 standardních cyklů praní - praní s plným nákladem (a sušení). Skutečná spotřeba energie závisí na způsobu používání spotřebiče.	
(3) Spotřeba vody na základě 200 standardních cyklů praní - praní s plným nákladem (a sušení). Skutečná spotřeba energie závisí na způsobu používání spotřebiče.	

Technické parametry se mohou změnit bez předchozího upozornění, za účelem zvyšování kvality výrobku.

## 3 Instalace

Aby byl výrobek připraven k použití, přečtěte si informace v návodu k použití a zajistěte, aby byla elektřina, přívod vody a systém pro odvod vody správné, než kontaktujete autorizovaný servis. Pokud nejsou, přivolejte kvalifikovaného mechanika a instalatéra, aby provedl všechny nezbytné úpravy.

### NEBEZPEČÍ!



**Zkontrolujte, zda instalace a elektrická zapojení produktu provedly kompetentní osoby. Výrobce neodpovídá za škody vzniklé činnostmi, které provedou neoprávněné osoby.**

### NEBEZPEČÍ!



**Váš produkt je příliš těžký, než aby ho nesla jedna osoba.**

### UPOZORNĚNÍ



- Před instalací vizuálně zkontrolujte, zda výrobek nevykazuje známky poškození. Pokud ano, nenechávejte jej instalovat. Poškozené výrobky jsou bezpečnostním rizikem.

### BEZPEČNOSTNÍ OPATŘENÍ



- Za přípravu umístění a elektrických, vodovodních a odpadních instalací na místě pro umístění přístroje odpovídá zákazník.
- Zkontrolujte, zda přívodní a odpadové hadice i napájecí kabel nejsou zkroucené, stisknuté nebo rozdrčené při nasouvání výrobku na místo po instalaci nebo čištění.

## 3.1 Vhodné umístění k instalaci

- Produkt postavte na pevnou a rovnou podlahu. Nepokládejte ho na koberec s vysokým vlasem nebo podobné povrchy.
- Pokud podlaha obsahuje shody, produkt nedávejte na jejich okraj. Výrobek nikdy nestavte na koberec.
- Nepokládejte na napájecí kabel.
- Produkt neinstalujte na místa, kde teplota klesá pod 0 °C. (Varování k sušení)
- Produkt umístěte minimálně 1,5 cm od okrajů nábytku.

Na místě instalace tohoto spotřebiče nesmí být žádné zamykací, posuvné nebo závěsné dveře, které by jim bránily v otevření.

Spotřebič spouštějte v dobře větraném a bezprašném prostředí.

### 3.2 Sejmutí výztuh obalů



Stroj nakloňte dozadu a výztuhy sejměte. Výztuhy obalů sejměte tak, že zatáhnete za stuhu.

#### **NEBEZPEČÍ!**



**Váš produkt je těžký. Sejměte výztuhy obalu, jak je znázorněno na obrázku.**

**Dejte pozor, aby se vám během tohoto postupu nedostala pod spotřebič vaše ruka.**

### 3.3 Odstraňování přepravních šroubů

#### BEZPEČNOSTNÍ OPATŘENÍ



- Přepravní šrouby šrouby nesnímejte dokud nesejmete přepravní výztuhy.
- Před spuštěním pračky je nutné sejmout bezpečnostní přepravní šrouby! V opačném případě se produkt poškodí.

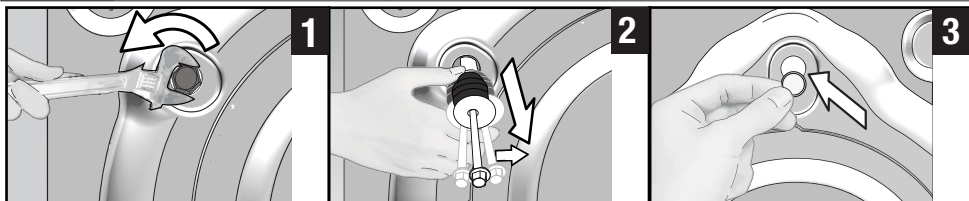

1 K uvolnění všech šroubů použijte nástroj.

2 Přepravní šrouby uvolněte tak, že jimi jemně otočíte.

3. Do otvorů na zadním panelu upevněte plastové kryty dodané v sáčku s návodem k použití.

### INFORMACE



- *Přepravní šrouby uchovejte na bezpečném místě pro další použití, když bude třeba pračku v budoucnosti znovu přemístit.*
- *Produkt nepřesunujte bez správně umístěných bezpečnostních šroubů.*

## 3.4 Připojení přívodu vody

### INFORMACE



- *Přívodní tlak vody nutný pro spuštění výrobku je 1 až 10 barů (0,1 - 1 MPa). V praxi to znamená, že za minutu musí z vašeho plně otevřeného kohoutku vytéct 10 - 80 litrů, aby vaše pračka běžela správně. Je-li tlak vody vyšší, připevňte ventil na snížení tlaku.*

### UPOZORNĚNÍ



- **Modely s jediným přívodem vody nepřipojujte ke kohoutku s horkou vodou. V takovém případě se prádlo poškodí nebo se výrobek přepne do ochranného režimu a nespustí se.**
- **Nepoužívejte staré nebo použité přívodní hadice na nový výrobek. Mohly by zanechat skvrny na vašem prádle.**

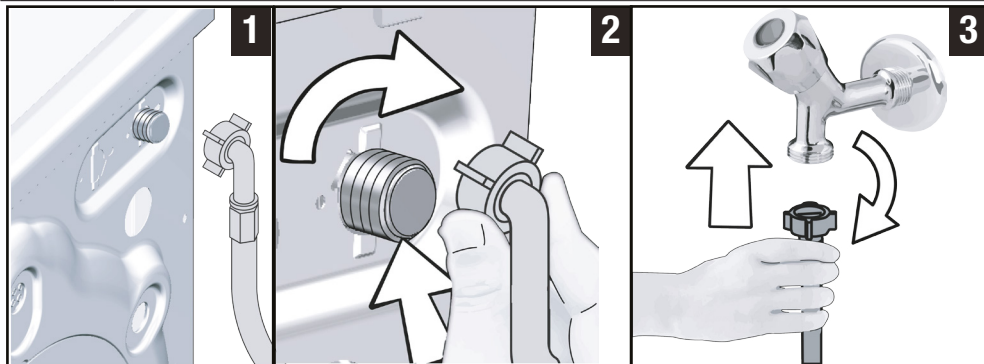

1 Na přívod vody do pračky použijte speciální hadici dodávanou s produktem.

### UPOZORNĚNÍ



- Při instalaci produktu zkontrolujte, zda je zapojení přívodu studené vody provedeno správně. Jinak by na konci pracího cyklu mohlo prádlo být horké a poškozené.

2 Matice na hadici pevně utáhněte rukou. Na utahování matic nikdy nepoužívejte nářadí.

3 Po připojení hadic zcela otevřete kohoutky, abyste zkontrolovali, zda ve spojích nedochází k únikům vody. Pokud zjistíte úniky, kohout vypněte a matici sejměte. Po kontrole těsnění matici znovu utáhněte. Abyste předešli úniku vody a následným škodám, pokud produkt nepoužíváte, nechte kohoutky zavřené.

## 3.5 Připojení k odtoku

- Konec odtokové hadice zapojte přímo do odtoku vody, umyvadla nebo vany.

### UPOZORNĚNÍ



- Pokud se hadice odpojí z umístění při zaplnění vodou, mohlo by dojít k zatopení vašeho domu. Navíc hrozí riziko opaření z důvodu vysokých teplot při praní! Aby nedocházelo k těmto situacím a zajistili jste plynulý přívod i odvod vody ze stroje, upevněte konec odpadové hadice řádně, aby se nemohl uvolnit.

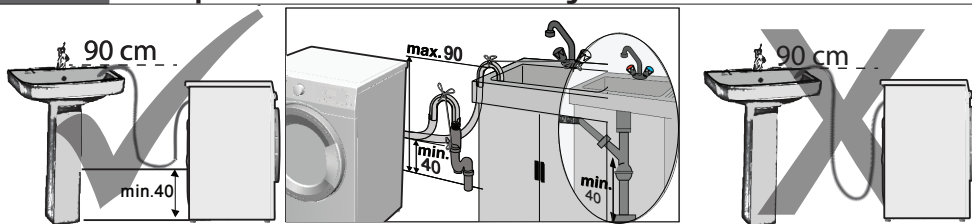

- Odtokovou hadici zapojte do minimální výšky 40 cm a maximální výšky 90 cm.
- Je-li hadice vedena po podlaze (nebo ve výšce nižší než 40 cm nad jejím povrchem) a později se zvedne, odtok vody je těžký a prádlo bude extrémně mokré. Proto dodržujte výšky uvedené na obrázku.
- Aby nedošlo k návratu špinavé vody zpět do stroje a zajistilo se snadné vypouštění, neponořujte konec hadice do špinavé vody a neved'te jej do odpadu déle než na 15 cm. Pokud je příliš dlouhá, seřízněte ji.
- Konec hadice neohýbejte, nestoupejte na něj a neskládejte jej mezi odpadem a pračkou.

## Instalace

- Pokud je hadice příliš krátká, použijte originální prodlužovací hadici. Hadice nesmí být delší než 3,2 m. Aby nedošlo k úniku vody, spoj mezi prodlužovací hadicí a odvodní hadicí výrobku musí být správně sevřený vhodnou svorkou, aby nesklouzl a nedošlo k úniku.

### 3.6 Nastavení nožek

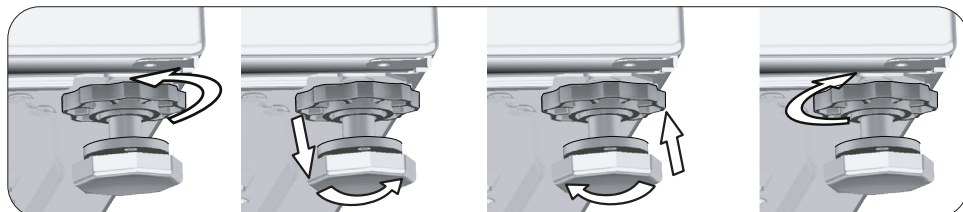

#### UPOZORNĚNÍ

- **Nožky nastavte tak, aby byl produkt v místě použití vyrovnaný.**
- **Spotřebič vyrovnejte pomocí nožek.**
- **Nerovnosti zkontrolujte stlačením produktu z horních diagonálních hran.**
- **V opačném případě může produkt přesouvat v prostoru a způsobit potíže s vibracemi a drcením.**
- **Na uvolnění blokovacích matic nepoužívejte žádné nástroje. V opačném případě může dojít k poškození matic.**



- a) Matice na nožkách uvolněte rukou.
- b) Nožky nastavte tak, aby produkt stál rovně a byl vyvážený.
- c) Všechny matice znovu utáhněte rukou

### 3.7 Elektrické zapojení

Připojte výrobek k uzemněné zásuvce chráněné pojistkou na 16 A. Naše společnost nenese odpovědnost za žádné škody vzniklé tím, že výrobek používáte bez uzemnění v souladu s místními předpisy.

- Připojení musí splňovat místní předpisy.
- Po instalaci musí být zástrčka napájecího kabelu snadno dostupná.
- Pokud je aktuální hodnota pojistky nebo přerušovače v domě nižší než 16 A, požádejte kvalifikovaného elektrikáře o instalaci pojistky o 16 A.

## Instalace

- Napětí stanovené v oddíle „Technické parametry“ musí být shodné s napětím ve vaší síti.



### NEBEZPEČÍ!

**Poškozené napájecí kabely musí vyměnit zástupci autorizovaného servisu.**

## 3.8 Přeprava výrobku

- 1 Produkt před přepravou odpojte.
- 2 Odpojte přívod a odpad vody.
- 3 Vypusťte všechnu vodu, která v produktu zůstala. Viz 6.5
- 4 Přepravní šrouby nainstalujte v opačném pořadí než při procesu demontáže. Viz 3.3

### NEBEZPEČÍ!



**Váš produkt je příliš těžký, než aby ho nesla jedna osoba.**

**Váš produkt je těžký; musí ho nést dvě osoby a na schodech je třeba přijmout zvláštní bezpečnostní opatření. Pokud na vás produkt spadne, zraní vás.**

### UPOZORNĚNÍ



- Obalové materiály jsou pro děti nebezpečné. Obalové materiály skladujte na bezpečném místě mimo dosah dětí.



































### INFORMACE



- *Produkt nepřesunujte bez správně umístěných bezpečnostních šroubů.*



## 4 Příprava

SYMBOLY PRO PRÁNÍ PRÁDLA										
 Symboly pro praní v pračce	 Běžné praní	 Nežehlit	 Citlivé - jemné praní	 Ruční praní	 Neprat	 Bez žlámání				
	Teploty vody	Maximum Symbol(y)	95°C ●●●	70°C ●●●	60°C ●●	50°C ●●●	40°C ●●	30°C ●		
 Symboly sušení	 Vhodné do sušičky	 Nežehlit	 Citlivé / jemné sušení	 Nesušit v sušičce	 Nesušit	 Nečistit za sucha				
	Nastavení sušení	 Při jakékoli teplotě	 Při vysoké teplotě	 Při střední teplotě	 Při nízké teplotě	 Bez ohřívání	 Sušte zavěšené	 Sušte rozložené	 Ještě mokré pověste a usušte	 Sušte rozložené ve sřínu
 Žehlení	Žehlení - Suché nebo pára	 Žehlit při vysoké teplotě	 Žehlit při střední teplotě	 Žehlit při nízké teplotě	 Nežehlit	 Žehlit bez páry				
	Maximální teplota	200 °C	150 °C	110 °C						
 BĚLIDLA	 Přípustná jsou všechna bělidla	 Lze používat škrob (chloman sodný)	 Škrob není povolen	 Používejte jen škroby bez chloru						

### 4.1 Třídění prádla

\* Prádlo roztřídte podle typu látky, barvy a stupně zašpinění a povolené teploty vody.

\* Vždy dodržujte pokyny uvedené na štítku na oblečení.

### 4.2 Příprava prádla k praní

- Prádlo s kovovými částmi, jako jsou podprsenky s kosticemi, spony pásků a kovové knoflíky, mohou poškodit pračku. Vyjměte kovové části nebo takové oděvy perte v sáčku na prádlo nebo v povlečení na polštář. Tento typ prádla se může během sušení příliš zahřát a poškodit ostatní oblečení. Takové prádlo ve spotřebiči nesušte.
- Oděvy malých rozměrů, jako jsou dětské ponožky a nylonové punčochy, vložte do sáčku na prádlo nebo do povlečení na polštář.
- Záclony vkládejte dovnitř bez stlačování. Sejměte úchytky záclon. Ve spotřebiči nesušte tylové závěsy.
- Upevněte zipy, přišijte volné knoflíky a spravte trhliny a praskliny.
- Oděvy označené jako „lze prát v pračce“ nebo „prát v ruce“ perte jen s využitím vhodného programu. Tento typ prádla sušte zavěšením nebo rozložením. Nesušte je ve spotřebiči.
- Neperte barevné a bílé prádlo společně. Nové, tmavé bavlněné oděvy mohou pouštět barvu. Perte je odděleně.
- Použijte pouze prášky/odbarvovače a prací prostředky vhodné pro praní v pračce. Vždy dodržujte pokyny na obalu.

#### INFORMACE



- *Prádlo, které je ve styku s materiály, jako je mouka, vodní kámen, sušené mléko atd. Před vložením do pračky je třeba protřepat. Tyto druhy prachu na prádle se mohou ukládat ve vnitřních částech stroje a způsobit poškození.*
- *Prádlo z angorské vlny dejte před praním na několik hodin do mrazničky. To sníží pelichání.*
- *Kalhoty a jemné prádlo perte naruby.*
- *Hrubé nečistoty musí být před praním řádně ošetřeny. Pokud si nejste jisti, poraďte se v čistírně.*
- *Z kapes vyndejte všechny předměty, např. mince, pera a svorky, kapsy otočte a vykartáčujte. Tyto předměty mohou poškodit výrobek nebo způsobit hlučnost.*

### 4.3 Tipy pro úsporu energie

Energetickou účinnost lze zlepšit použitím programů s nižší teplotou a vhodnými pracími prostředky.

- Výrobek používejte na nejvyšší kapacitu povolenou pro zvolený program, nepřetěžujte jej; viz „Tabulka programů a spotřeby“. Viz „Tabulka programů a spotřeby“
- Vždy dodržujte pokyny na obalu pracího prostředku.
- Mírně znečištěné prádlo perte na nízké teploty.

## Příprava

- Používejte rychlejší programy pro menší množství mírně znečištěného prádla.
- Nepoužívejte přeдеprání a vysokou teplotu na prádlo, které není silně znečištěné či ušpiněné.
- Pokud máte v úmyslu sušit vaše prádlo v sušičce, zvolte nejvyšší rychlost ždímání doporučenou během procesu praní.
- Nepoužívejte více pracího prostředku, než je doporučené množství na obalu.

### 4.4 První použití

Než začnete produkt používat, zkontrolujte, zda jsou provedeny přípravy, které jsou v souladu s "Důležitými bezpečnostními pokyny" a pokyny v části "Instalace".

Pro přípravu výrobku na praní prádla proveďte nejprve činnost v programu Čištění bubny. Není-li tento program na vaší pračce k dispozici, použijte způsob popsany v části 6.2.



#### INFORMACE



- *Použijte přípravek proti vodnímu kameni vhodný pro pračky.*
- *Z důvodu procesů kontroly jakosti během výroby mohlo v produktu zůstat malé množství vody. Není pro výrobek škodlivá.*

### 4.5 Správná maximální náplň

Maximální kapacita závisí na typu prádla, stupni znečištění a požadovaném programu praní.

Pračka automaticky nastaví množství vody, podle hmotnosti vloženého prádla.

#### UPOZORNĚNÍ



- **Dodržujte pokyny v "Tabulce programů a spotřeby". Při přeplnění klesá účinnost praní. Navíc může dojít k potížím s hlučností a vibracemi. Aby byl výkon sušení dostatečný, nesaňte víc prádla, než je uvedeno.**

## Příprava

Typ prádla	Hmotnost (g)	Typ prádla	Hmotnost (g)
Župan	1200	Ručník	100
Látkový ubrousek	100	Dámská noční košile	200
Prostěradlo	700	Spodní prádlo	100
Prostěradlo	500	Pánské kombinézy	600
Povlak na polštář	200	Pánská košile	200
Ubrus	250	Pánská pyžama	500
Ručník	200	Halenky	100

### 4.6 Vkládání prádla

1. Otevřete dveře.
2. Prádlo vložte do pračky tak, aby bylo volně uloženo.
3. Zatláčte na dveře, dokud neuslyšíte zacvaknutí. Ujistěte se, že ve dveřích nejsou zachycené žádné kusy prádla.

#### INFORMACE



- *Zatímco je program spuštěný, dveře se zamknou. Dveře se odemknou chvíli po skončení programu. Dveře spotřebiče jsou na konci programu příliš horké, dveře se neotevřou, dokud se teplota nesníží.*

#### UPOZORNĚNÍ



- **V případě přesunutí prádla může dojít k problémům s hlučností a vibracemi stroje.**

### 4.7 Používání pracího prostředku a aviváže

#### INFORMACE



- *Při použití pracího prášku, aviváže, škrobu, bělidla a odbarvovače; přečtěte si pokyny výrobce napsané na balení a dodržte specifikované dávkování. Je-li to možné, používejte odměrku.*

## Příprava

### 4.7.1 Příhrádka na prací prostředek

Příhrádka na prací prostředek se skládá ze tří částí:

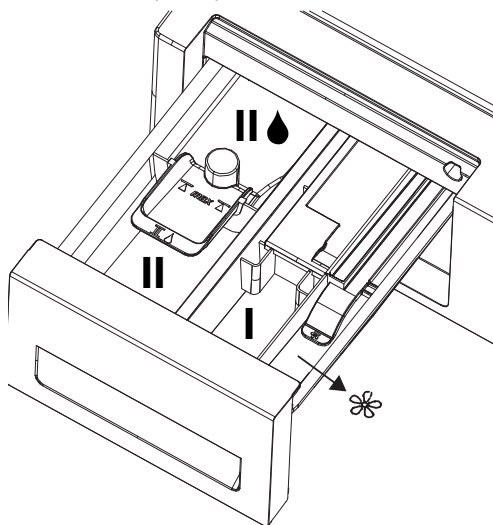

1) Levý oddíl s číslem "II" (Příhrádka na hlavní praní pro práškový přípravek nebo práškový škrob/odstraňovač skvrn)

2) Levý oddíl s číslem "II" (Příhrádka na hlavní praní pro tekutý přípravek nebo tekutý odstraňovač skvrn)

3) Prostřední příhrádka s číslem "I" (příhrádka pro předepírání na práškový přípravek, práškový odstraňovač skvrn nebo tekutý škrob - tekutý škrob je nutno přidat během předepírání nebo při prvních krocích máchání v pracím programu). Tekutý škrob je nutno přidávat ručně, zatímco pračka nabírá vodu.

4) Pravá příhrádka se symbolem „⊗“, (příhrádka na aviváž) (⊗) kromě toho, v příhrádce na aviváž je i sifonová část.

#### INFORMACE





- *Nikdy nenechávejte příhrádku na prací prášek otevřenou, když je program spuštěný!*
- *Pokud používáte program bez předepírání, nevkládejte prášek do příhrádku na předepírání (příhrádka č. "I").*
- *Nevybírejte program s předepíráním, pokud používáte sáček na prášek nebo dávkovací kouli. Sáček s pracím prostředkem nebo kouli lze vložit mezi prádlo do pračky. Při sušení odeberte*
- *Když je spotřebič v režimu sušení, nepřidávejte žádné chemické látky (tekuté prací prostředky, aviváž, atd.).*

### 4.7.2 Prostor na hlavní praní

Než spustíte program praní, vložte práškový přípravek do levé přihrádky s číslem "II". Škrob/odstraňovač skvrn umístěte také do této přihrádky.



Vložte tekutý prášek do prostoru na hlavní praní s číslem "II" , než spustíte prací program. Tekutý odstraňovač skvrn vložte také do této přihrádky.

Vložte doporučené množství tekutého prášku do levé přihrádky označené symbolem "II"  a zřed'te po maximální rysku (max. II ) teplou vodou.

Teplou vodou je nutno ředit hlavně koncentrované prášky; jinak by došlo časem k ucpání sifonu.

Nenaplňujte prášek nad maximální rysku; jinak dosáhne přebytečné množství prášku až k prádlu bez vody a může způsobit skvrny na oblečení. Pak budete muset přihrádku znovu naplnit. Nevkládejte prášek přímo na prádlo, mohlo by dojít k skvrnám na oblečení.

### 4.7.3 Prostor na tekutou aviváž

Vložte doporučené množství tekuté aviváže do pravé přihrádky označené symbolem  a zřed'te po maximální rysku teplou vodou (max. .

Teplou vodou je nutno ředit hlavně koncentrovanou aviváž; jinak by došlo časem k ucpání sifonu.

Nenaplňujte přihrádku přes maximální rysku; jinak by došlo k smíchání přebytečného množství aviváže s vodou na praní a museli byste prostor znovu naplnit. Nevkládejte aviváž přímo na prádlo, mohlo by dojít k skvrnám na oblečení.

Tekutá aviváž se dávkuje automaticky v prvním kroku máchání pracího programu.

### 4.7.4 Prostor pro předeprání

Vložte práškový přípravek nebo práškový odstraňovač skvrn do střední přihrádky s číslem "I".

Do tohoto prostoru můžete vložit i tekutý škrob, zatímco pračka nabírá vodu při předeprání nebo prvním máchání. Přidáním tekutého škrobu během nabírání vody dosáhnete zředění, než se nalije na prádlo.

Musíte zvolit extra máchání, pokud v pracím programu používáte tekutý škrob. Škrob musí být z prádla odstraněn při máchání; jinak by způsobil podráždění pokožky.

#### INFORMACE



- *Přečtete si pokyny pro dávkování a údaje na štítku oděvů, než použijete tekutý škrob.*

### 4.7.5 Volba typu pracího prostředku

Typ použitého pracího prostředku závisí na typu a barvě látky.

- Pro barevné a bílé prádlo používejte různé prací prostředky.
- Jemné oděvy perte pouze pomocí zvláštních přípravků (tekutý prací prostředek, šampon na vlnu atd.) určené výlučně pro jemné oděvy.
- Když perete tmavé oblečení a prošívané deky, doporučuje se použít tekutý prací prostředek.
- Vlněné prádlo perte se zvláštním prostředkem určeným pro vlnu.

### UPOZORNĚNÍ



- **Používejte pouze prací prostředky vyrobené k použití v pračkách.**
- **Nepoužívejte práškové mýdlo.**

### 4.7.6 Nastavení množství pracího prostředku

Množství použitého pracího prostředku závisí na množství prádla, stupni zašpinění a tvrdosti vody.

- Nepoužívejte množství přesahující hodnoty dávek doporučené na obalu pracího prostředku, aby nedocházelo k přílišnému pění, nedostatečnému vymáchání, zbytečným výdajům a také k poškození životního prostředí.
- Na malé množství nebo mírně ušpiněné prádlo použijte méně pracího prostředku.

### 4.7.7 Používání pracího prostředku v gelu a tabletách

- Pokud je gelový prací prostředek tekutý a vaše pračka neobsahuje zvláštní nádobu na tekutý prací prostředek, vložte gelový prací prostředek do přihrádky pro hlavní praní při prvním napouštění vody. Pokud vaše pračka obsahuje nádobu na tekutý prací prostředek, vlijte do této nádoby prací prostředek ještě před spuštěním programu.
- Pokud gel není tekutý nebo je ve tvaru tablety s kapalinou, vložte jej do bubnu přímo před praním.
- Prací prostředky v tabletách dávejte do hlavní přihrádky na prací prostředek (přihrádka č. „2“) nebo přímo do bubnu ještě před praním.

### INFORMACE



- *Tabletové prášky mohou zanechat v přihrádce na prací prostředek skvrny. Pokud k tomu dojde, vložte příště tabletu pracího prostředku mezi prádlo, do blízkosti dolní části bubnu.*
- *Tabletu nebo gelový prací prostředek používejte bez funkce přeprání.*
- *Nezapomeňte, že plastová nádobka na prací prostředek v bubnu musí být před sušením odebrána.*

#### 4.7.8 Použití škrobu na prádlo

- Do prostoru na aviváž přilijte tekutý škrob, práškový škrob nebo barvivo.
- Nepoužívejte změkčovač a škrob dohromady v pracím cyklu.
- Po použití škrobu vytřete vnitřek pračky vlhkým a čistým hadrem.

#### 4.7.9 Použití bělidel

- Zvolte program s přepráním a na začátku přeprání přidejte bělicí složku. Prací prostředek nevkládejte do přihrádky pro předpírku. Jako alternativu vyberte program s extra proplachováním a přidejte bělidlo do prázdné přihrádky na čistící prášek jakmile se na displeji zobrazí první proplachování a do stejné přihrádky přidejte 1 skleničku vody.
- Bělidlo a prací prostředek nepoužívejte tak, že je smícháte.
- Použijte jen malé množství (cca 50 ml) bělicí složky a důkladně oděvy opláchněte, jinak dojde k podráždění pokožky. Nelijte bělidlo přímo na prádlo a nepoužívejte je s barevným prádlem.
- Při použití odbarvovače na bázi kyslíku vyberte program, který prádlo vypere při nízké teplotě.
- Odbarvovač na bázi kyslíku lze použít společně s pracím prostředkem; nicméně ne ve stejné konzistenci, nejprve nasypete prací prostředek do přihrádky č. „II“ a počkejte, až ji pračka při napouštění vody propláchne. Zatímco pračka pokračuje v napouštění vody, přidejte do stejné přihrádky bělidlo.

#### 4.7.10 Používání přípravků proti vodnímu kameni

- Podle potřeby použijte prostředky proti vodnímu kameni vyrobené výlučně pro pračky.



## 4.8 Tipy pro účinné praní

		<b>Oblečení</b>			
		<b>Světlé barvy a bílá</b>	<b>Barvy</b>	<b>Černá/Tmavé barvy</b>	<b>Jemné/Vlna/Hedvábí</b>
		(Doporučené rozpětí teplot podle úrovně znečištění: 40-90 °C)	(Doporučená teplota na základě míry znečištění: studená -40 °C)	(Doporučená teplota na základě míry znečištění: studená -40 °C)	(Doporučená teplota na základě míry znečištění: studená -30 °C)
<b>Úroveň znečištění</b>	<b>S i l n ě znečištěné</b>  (odolné skvrny, např. od trávy, kávy, ovoce a krve.)	Skvrny může být třeba předem odstranit nebo provést předpírku. Práškové a tekuté prací prostředky doporučené pro bílé oděvy lze používat v dávkách doporučených pro silně znečištěné oděvy. Na vyčištění skvrn od hlíny a skvrny, které jsou citlivé na škrobení, doporučujeme používat práškové prací prostředky.	Práškové a tekuté prací prostředky doporučené pro barevné oděvy lze používat v dávkách doporučených pro silně znečištěné oděvy. Na vyčištění skvrn od hlíny a skvrny, které jsou citlivé na škrobení, doporučujeme používat práškové prací prostředky. Lze použít prací prostředky, které neobsahují bělidlo.	Tekuté prací prostředky vhodné pro barevné a tmavé oděvy lze používat v dávkách doporučených pro silně znečištěné oděvy.	Použijte tekuté prací prostředky určené pro jemné oblečení. Vlněné a hedvábné oděvy je nutno prát ve speciálních přípravcích na vlnu.
	<b>B ě ž ň ě znečištěné</b>  (například skvrny na límcích a manžetách)	Práškové a tekuté prací prostředky doporučené pro bílé oděvy lze používat v dávkách doporučených pro běžně znečištěné oděvy.	Práškové a tekuté prací prostředky doporučené pro barevné oděvy lze používat v dávkách doporučených pro běžně znečištěné oděvy. Lze použít prací prostředky, které neobsahují bělidlo.	Tekuté prací prostředky vhodné pro barevné a tmavé oděvy lze používat v dávkách doporučených pro běžně znečištěné oděvy.	Použijte tekuté prací prostředky určené pro jemné oblečení. Vlněné a hedvábné oděvy je nutno prát ve speciálních přípravcích na vlnu.
	<b>L e h c e znečištěné</b>  (Bez viditelných skvrn.)	Práškové a tekuté prací prostředky doporučené pro bílé oděvy lze používat v dávkách doporučených pro lehce znečištěné oděvy.	Práškové a tekuté prací prostředky doporučené pro barevné oděvy lze používat v dávkách doporučených pro lehce znečištěné oděvy. Lze použít prací prostředky, které neobsahují bělidlo.	Tekuté prací prostředky vhodné pro barevné a tmavé oděvy lze používat v dávkách doporučených pro lehce znečištěné oděvy.	Použijte tekuté prací prostředky určené pro jemné oblečení. Vlněné a hedvábné oděvy je nutno prát ve speciálních přípravcích na vlnu.

## 4.9 Tipy pro správné sušení

		Programy				
		Sušení bavlny	Sušení syntetiky	Babyprotect +	Praní a sušení	Vyprat a nosit
<b>Typy oblečení</b>	Odolné prádlo s obsahem bavlny	Prostěradla, peřiny, oblečení pro děti, trička, mikiny, pleteniny, modré džíny, plátěné kalhoty, košile, ponožky a pod.	Nedoporučeno!	Pere a suší po sobě! Prostěradla, peřiny, oblečení pro děti, trička, mikiny, pleteniny, modré džíny, plátěné kalhoty, košile, ponožky a pod.	Pere a suší po sobě! Prostěradla, peřiny, oblečení pro děti, trička, mikiny, pleteniny, modré džíny, plátěné kalhoty, košile, ponožky a pod.	Oblečení, které nosíte pouze chvíli a je bez skvrn, např. košile, trička, svetry, atd. Lze vložit velmi malé množství prádla.
	Syntetické látky (polyester, nylon, atd.)	Nedoporučeno!	Doporučuje se v případě prádla z polyesteru, nylonu, polyacetátu nebo s příměsí akrylátu. U oblečení ze směsi viskózy se sušení nedoporučuje. V úvahu je třeba vzít popis sušení na štítku údržby.	V případě prádla z polyesteru, nylonu, polyacetátu, nebo s příměsí akrylátu, se doporučuje vzít v úvahu praní a sušení při nižších teplotách, které jsou uvedené na štítku údržby.	V případě prádla z polyesteru, nylonu, polyacetátu, nebo s příměsí akrylátu, se doporučuje vzít v úvahu praní a sušení při nižších teplotách, které jsou uvedené na štítku údržby.	Velmi lehce znečištěná a neznečištěná trička a prádlo s obsahem syntetiky. Lze vložit velmi malé množství prádla.
	Jemné prádlo (Hedvábí, Vlna, Kašmír, Angorská vlna, atd.)	Nedoporučeno!	Nedoporučeno!	Nedoporučeno!	Nedoporučeno!	Nedoporučeno!
	Velké prádlo jako deky, kabáty, závěsy, atd.	Nedoporučeno! Do pračky nelze dávat k sušení objemné prádlo. Sušte je zavěšením nebo rozložením.	Nedoporučeno! Do pračky nelze dávat k sušení objemné prádlo. Sušte je zavěšením nebo rozložením.	Nedoporučeno! Do pračky nelze dávat k sušení objemné prádlo. Sušte je zavěšením nebo rozložením.	Nedoporučeno! Do pračky nelze dávat k sušení objemné prádlo. Sušte je zavěšením nebo rozložením.	Nedoporučeno! Do pračky nelze dávat k sušení objemné prádlo. Sušte je zavěšením nebo rozložením.

## 5 Obsluha produktu

### 5.1 Ovládací panel

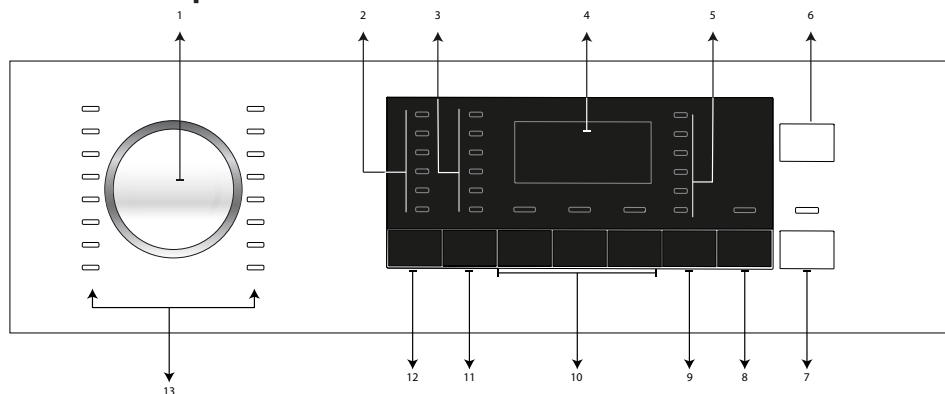

- 1 - Knoflík pro volbu programu
- 2 - Kontrolky volby teploty
- 3 - Kontrolky výběru rychlosti ždímání
- 4 - Displej
- 5 - Kontrolky programu Sušení
- 6 - Tlačítko Zap./Vyp.
- 7 - Tlačítko Start/Pauza
- 8 - Tlačítko pro nastavení času ukončení programu
- 9 - Tlačítko pro nastavení úrovně sušení
- 10 - Tlačítka pomocných funkcí
- 11 - Tlačítko nastavení rychlosti otáček
- 12 - Tlačítko nastavení teploty
- 13 - Kontrolky výběru programu

### 5.2 Symboly na displeji

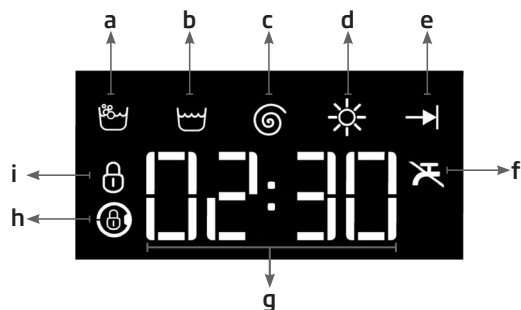

- a - Kontrolka Praní
- b - Kontrolka Máchání
- c - Kontrolka Ždímání
- d- Kontrolka Sušení
- e- Kontrolka Konec
- f- Kontrolka Žádná voda
- g - Informace o délce trvání
- h- Kontrolka Zámek dveří
- i- Kontrolka Dětský zámek

### 5.3 Příprava zařízení

1. Zkontrolujte, zda jsou hadice řádně zapojené.
2. Zařízení zapojte do sítě.
3. Zcela otevřete kohoutek.
4. Vložte prádlo.
5. Přidejte prací prášek a aviváž.

### 5.4 Výběr programu praní

1. Zvolte program vhodný pro typ, množství a míru znečištění prádla, v souladu s "Tabulkou programů a spotřeby" a tabulkou teplot uvedenou níže.

2. Požadovaný program vyberte pomocí kolečka **Volba programu**.

#### INFORMACE



- *Programy se omezují nejvyšší rychlostí máchání vhodnou pro daný konkrétní typ tkaniny.*
- *Při výběru programu vždy zvažte typ látky, barvu, míru znečištění a povolenou teplotu vody.*
- *Vždy vyberte nejnižší vhodnou teplotu. Vyšší teplota znamená vyšší spotřebu energie.*

### 5.5 Programy praní

Podle typu látky použijte následující hlavní programy.

#### INFORMACE



- *Pračku můžete na přechod na krok sušení na konci cyklu praní stisknutím tlačítka Sušení, a to po výběru programu praní. Při každém stisknutí tlačítka se na řádku s informacemi zobrazí, jaký krok procesu sušení se spustí a rozsvítí se relevantní symbol. Chcete-li, opakovaným stisknutím tlačítka můžete provést sušení po maximální čas povolený pračkou k sušení.*
- *Symbole na displeji jsou schematické a nemusí odpovídat přesně vašemu výrobku.*
- *Když provedete praní a sušení pomocí funkce Sušení, do pračky dejte maximálně 5 kg prádla. Pokud vložíte příliš velké množství, prádlo nebude suché a pračka bude spuštěná dlouho a spotřebuje více energie.*

## Obsluha produktu

### • Bavlna

Použijte na bavlněné prádlo (jako prostěradla, sady povlečení, ručníky, župany, spodní oděvy, atd.). Prádlo se vypere díky prudkým pracím pohybům během delšího pracího cyklu.

#### INFORMACE



- *Prádlo můžete usušit okamžitě po vyprání, bez jakéhokoli přerušení (po praní lze provést automatické nebo naplánované sušení). Proto musíte rovněž vybrat funkci Sušení ještě před spuštěním programu praní.*
- *Podle výběru sušení, který přidáte k programům praní, můžete na displeji spotřebiče zjistit, kdy program skončí.*
- *Nechcete-li, aby se praní spustilo po vybraném programu, stiskněte a přidržte tlačítko doplňkové funkce Sušení dokud kontrolka Sušení nezhasne.*

### • Syntetické

Použijte k vyprání syntetických látek (košile, halenky, směs syntetika/bavlna atd.). Prádlo se vypere jemnými pohyby a má kratší cyklus než program pro bavlnu.

Závěsy a záclony perte na program Syntetické 40°C s předpírkou a funkcí proti mačkání. Jelikož sítkování těchto druhů způsobuje zvýšenou produkci pěny, perte závěsy s velmi malým množstvím prášku na praní v přihrádce pro hlavní praní. Nevkládejte prací prášek do přihrádky pro přeprání.

#### INFORMACE



- *Prádlo můžete usušit okamžitě po vyprání, bez jakéhokoli přerušení (po praní lze provést automatické nebo naplánované sušení). Proto musíte rovněž vybrat funkci Sušení ještě před spuštěním programu praní.*
- *Podle výběru sušení, který přidáte k programům praní, můžete na displeji spotřebiče zjistit, kdy program skončí.*
- *Nechcete-li, aby se praní spustilo po vybraném programu, stiskněte a přidržte tlačítko doplňkové funkce Sušení dokud kontrolka Sušení nezhasne.*

## Obsluha produktu

### • Vlna

Slouží k praní vlněného prádla. Zvolte vhodnou teplotu podle údajů na oblečení. Používejte vhodné prášky pro vlnu.

### INFORMACE



- *Funkci Sušení nelze vybrat pro program praní vlněného prádla.*

### • Bavlna Eco

Použijte k vyprání běžně znečištěného bavlněného a lněného oblečení. I když pere déle než všechny ostatní programy, poskytuje výrazné úspory vody a energie. Skutečná teplota vody se může od uvedené teploty praní lišit. Když naložíte do pračky méně prádla (např. 1/2 nebo méně), může se délka trvání programu v pozdějších fázích automaticky zkrátit. V takovém případě se může spotřeba vody a energie o něco snížit, za předpokladu využití ekonomického praní. Tento program je k dispozici u modelů s kontrolkou zbývajícího času.

### INFORMACE



- *Prádlo můžete usušit okamžitě po vyprání, bez jakéhokoli přerušení (po praní lze provést automatické nebo naplánované sušení). Proto musíte rovněž vybrat funkci Sušení ještě před spuštěním programu praní.*
- *Podle výběru sušení, který přidáte k programům praní, můžete na displeji spotřebiče zjistit, kdy program skončí.*
- *Nechcete-li, aby se praní spustilo po vybraném programu, stiskněte a přidržte tlačítko doplňkové funkce Sušení dokud kontrolka Sušení nezhasne.*

### • Jemné prádlo

Použijte k praní jemného prádla. Prádlo se v porovnání s programem na syntetiku pere jemněji.

### • Ruční praní

Použijte pro praní vlněných/jemných oděvů označených jako „neprat v pračce“ a pro něž je doporučeno ruční praní. Vaše prádlo se vypere velmi jemnými pohyby, aby nedošlo k jeho poškození.

## Obsluha produktu

### • Denní expres

Používejte na praní lehce znečištěného a neposkvrněného bavlněného oblečení za krátkou dobu.

#### INFORMACE



- *Prádlo můžete usušit okamžitě po vyprání, bez jakéhokoli přerušení (po praní lze provést automatické nebo naplánované sušení). Proto musíte rovněž vybrat funkci Sušení ještě před spuštěním programu praní.*
- *Podle výběru sušení, který přidáte k programům praní, můžete na displeji spotřebiče zjistit, kdy program skončí.*
- *Nechcete-li, aby se praní spustilo po vybraném programu, stiskněte a přidržte tlačítko doplňkové funkce Sušení dokud kontrolka Sušení nezhasne.*

### • Xpress super krátký

Používejte na praní malého množství lehce znečištěného prádla. Tento program vypere vaše prádlo zhruba za 14 minut.

#### INFORMACE



- *Prádlo můžete usušit okamžitě po vyprání, bez jakéhokoli přerušení (po praní lze provést automatické nebo naplánované sušení). Proto musíte rovněž vybrat funkci Sušení ještě před spuštěním programu praní.*
- *Podle výběru sušení, který přidáte k programům praní, můžete na displeji spotřebiče zjistit, kdy program skončí.*
- *Nechcete-li, aby se praní spustilo po vybraném programu, stiskněte a přidržte tlačítko doplňkové funkce Sušení dokud kontrolka Sušení nezhasne.*



## Obsluha produktu

### • Trička

Použijte na praní košilí z bavlny, syntetiky a syntetických směsí.

### INFORMACE



- *Prádlo můžete usušit okamžitě po vyprání, bez jakéhokoli přerušení (po praní lze provést automatické nebo naplánované sušení). Proto musíte rovněž vybrat funkci Sušení ještě před spuštěním programu praní.*
- *Podle výběru sušení, který přidáte k programům praní, můžete na displeji spotřebiče zjistit, kdy program skončí.*
- *Nechcete-li, aby se praní spustilo po vybraném programu, stiskněte a přidržte tlačítko doplňkové funkce Sušení dokud kontrolka Sušení nezhasne.*

### • Máchání

Použije k oddělenému máchání nebo škrobení.

### • Ždímání + odčerpání

Použijte k odčerpání vody z pračky.

### 5.6 Volba teploty

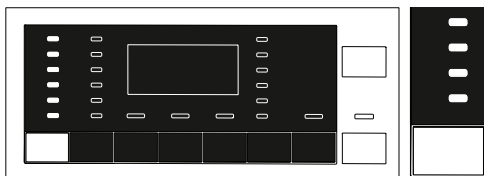

Vždy, kdy se vybere nový program, na kontrolce teploty se zobrazí teplota doporučená pro takový program. Je možné, že doporučená hodnota teploty není maximální teplota, kterou lze pro aktuální program vybrat.

Abyste teplotu snížili, stiskněte tlačítko **Nastavení teploty**.

#### INFORMACE



- *Tlačítko Nastavení teploty funguje pouze zpětně. Například, chcete-li vybrat 60 °C, když se na displeji zobrazí 40 °C, musíte několikrát stisknout 60 °C a vrátit se na 40 °C.*
- *Pokud navolíte možnost studeného praní a znovu stisknete tlačítko Nastavení teploty, na displeji se zobrazí doporučená teplota pro vybraný program. Abyste teplotu snížili, znovu stiskněte tlačítko Nastavení teploty.*

Nakonec se na displeji zobrazí symbol, který označuje možnost praní za studena.

Teplotu můžete změnit i po spuštění praní. Požadovanou teplotu můžete vybrat i po spuštění praní, ale musíte tak učinit ještě před spuštěním ohřevu.

### 5.7 Volba rychlosti otáček

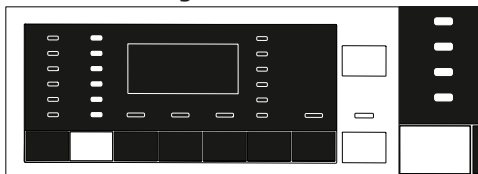

Vždy, když zvolíte nový program, na kontrolce **Rychlost ždímání** vyberte doporučenou rychlost ždímání pro zvolený program.

#### INFORMACE



- *Je možné, že doporučená hodnota rychlosti ždímání není maximální teplota, kterou lze pro aktuální program vybrat.*

## Obsluha produktu

Chcete-li rychlost ždímání změnit, stiskněte tlačítko **Nastavení rychlosti ždímání**. Rychlost ždímání se postupně snižuje.

Potom se na displeji, v závislosti na modelu produktu, zobrazí možnosti „Pozastavit máchání“ a „Žádné ždímání“.

### INFORMACE



- *Tlačítko Nastavení rychlosti ždímání funguje pouze zpětně. Například, chcete-li vybrat 1000 ot./m. když se na displeji zobrazí 800 o t./m., musíte tlačítko několikrát stisknout, dokud nedosáhnete 1000 ot./min. a vrátit se na 800 ot./min.*
- *Možnost Pozastavení se označí symbolem „☹“ a možnost Žádné ždímání se označí symbolem „☹“.*

### 5.7.1 Chcete-li po funkci Pozastavit máchání prádlo vyždímat:

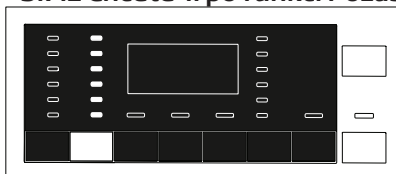

- Nastavte **Rychlost ždímání**.

- Stiskněte tlačítko **Start / Pauza / Zrušit**. Program se znovu spustí. Pračka vypustí vodu a prádlo vyždímá.

Chcete-li vodu na konci programu vypustit bez ždímání, použijte funkci **Žádné ždímání**.

### INFORMACE



- *U programů, které při stisknutí tlačítka nastavení Rychlost ždímání nepovolí nastavení rychlosti ždímání, se kontrolka rychlosti ždímání nezmění a ozve se zvukový signál.*

Rychlost ždímání lze změnit i po spuštění praní. Rychlost ždímání můžete po spuštění praní, ale ještě před krokem ždímání, vybrat stisknutím tlačítka pro nastavení rychlosti ždímání.

### 5.7.2 Volba pomocné funkce k sušení

Je-li zvolen nový program, stiskněte tlačítko Volba pomocné funkce a nastavte možnost sušení, která se hodí pro vybraný program praní.

#### INFORMACE



- *U programů, které při stisknutí tlačítka nastavení Sušení nepovolí nastavení sušení, se kontrolka sušení nezmění a ozve se zvukový signál.*
- *Pouze při programech sušení stiskněte tlačítko Volba pomocné funkce a nastavte možnost sušení, která se hodí pro vybraný program praní.*

### 5.8 Programy sušení

#### UPOZORNĚNÍ



- **Pračka během cyklu sušení automaticky vyčistí vlákna z prádla. Pračka během sušení používá vodu. Proto musí být kohoutek přívodu vody otevřený i během sušení.**
- **Je-li zvolen nový program, stiskněte tlačítko Volba pomocné funkce a nastavte možnost sušení, která se hodí pro vybraný program praní.**

#### INFORMACE



- *Programy sušení obsahují krok ždímání. Váš spotřebič tento proces provede tak, aby dobu sušení zkrátil. Když je vybráno sušení, nastavení rychlosti otáček je na maximální rozsahu.*
- *U programů, které při stisknutí tlačítka nastavení Sušení nepovolí nastavení sušení, se kontrolka sušení nezmění a ozve se zvukový signál.*
- *Pouze při programech sušení stiskněte tlačítko Volba pomocné funkce a nastavte možnost sušení, která se hodí pro vybraný program praní.*
- *V případě odpojení přívodu vody nelze spustit ani praní, ani sušení.*

## Obsluha produktu

### • Sušení syntetiky

Použijte k sušení vlhkého syntetického prádla odpovídajícího 3 kg hmotnosti za sucha. Tento program provádí pouze sušení.



### INFORMACE

- *Hmotnost suchého prádla viz Část 4, krok 4.5.*

### • Sušení bavlny

Použijte k sušení vlhkého bavlněného prádla odpovídajícího 5 kg hmotnosti za sucha. Tento program provádí pouze sušení.



### INFORMACE

- *Chcete-li usušit prádlo, které obsahuje pouze ručníky a župany, vložte maximálně 4 kg prádla.*
- *Hmotnost suchého prádla viz Část 4, krok 4.5.*

## 5.9 Programy praní a sušení

### UPOZORNĚNÍ



- **Pračka během cyklu sušení automaticky vyčistí vlákna z prádla. Pračka během sušení používá vodu. Proto musí být kohoutek přívodu vody otevřený i během sušení.**

### • 5 kg Praní a sušení

Použijte k praní bavlněného prádla až do hmotnosti 5 kg, potom ho okamžitě usušte, aniž byste prováděli jakýkoli výběr.



### INFORMACE

- *Když je vybrán tento program, funkci Sušení nelze vybrat.*

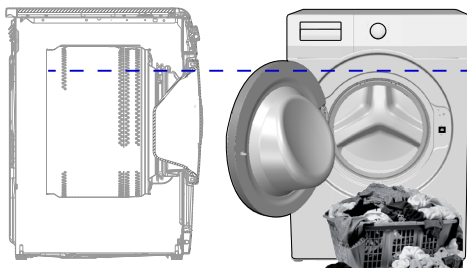

Při programu 5 kg praní a 5 kg sušení se doporučuje vložit prádlo na úroveň znázorněnou na obrázku výše, která je ideální pro sušení (šipku úrovně uvidíte když otevřete dveře).

## Obsluha produktu

### • Vyprat a nosit (Wash&Wear)

Použijte k praní a sušení 0,5 kg prádla (2 trika) během 40 minut a 1 kg prádla (5 trik) během 60 minut.

#### INFORMACE



- *Program Vyprat a nosit použijte k rychlému praní a sušení denně používaného oblečení, které bylo nošeno krátce a není znečištěno. Tento program je vhodný pro prádlo, které obsahuje tenkou texturu a uschne rychle (trička, košile).*
- *Další možnosti sušení nebo programy je třeba použít pro pevnější prádlo, jehož sušení trvá déle.*

### • BabyProtect+ Praní a sušení

Použijte k praní a potom prádlo okamžitě usušte, až do 2 kg, což vyžaduje antialergické a hygienické praní (dětské oblečení, prostěradla, povlečení, spodní prádlo, atd., bavlněné prádlo).

#### INFORMACE



- *Program Anti BabyProtect+ je otestován a schválen "The British Allergy Foundation" (Allergy UK) ve Velké Británii.*

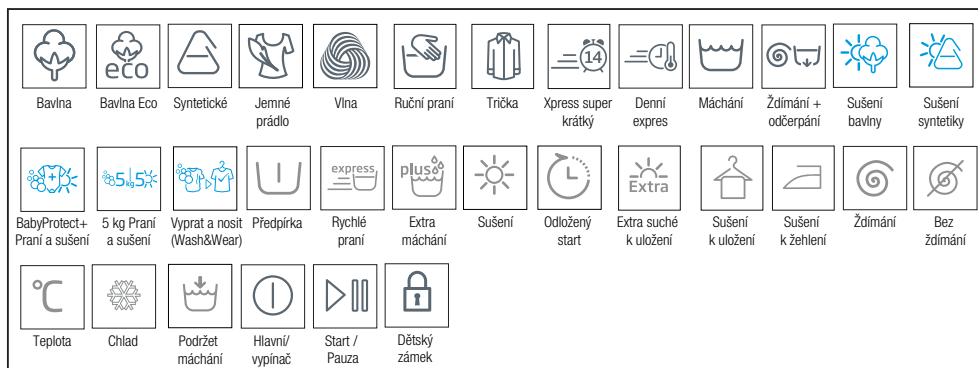

## 5.10 Tabulka programů a spotřeby

(pro praní)

CZ						Pomocní funkce				Volitelný teplotní rozsah °C
Program (°C)		Max. zátěž (kg)	Spotřeba vody (l)	Spotřeba energie (kWh)	Max. rychlost***	Předpírka	Rychlé praní	Extra míchání	Sušení	
Bavlna	90	8	78	2,40	1400	•	•	•	•	90-Chlad
	60	8	78	1,50	1400	•	•	•	•	90-Chlad
	40	8	78	1,00	1400	•	•	•	•	90-Chlad
Bavlna Eco	60**	8	47	0,76	1400				•	60-Chlad
Syntetické	60	3	67	1,05	1200	•	•	•	•	60-Chlad
	40	3	67	0,75	1200	•	•	•	•	60-Chlad
Vlna	40	1,5	45	0,45	1200			•		40-Chlad
Jemné prádlo	40	3,5	48	0,50	1000	•				40-Chlad
Ruční praní	30	1	35	0,30	1200					30-Chlad
Xpress super krátký	30	2	32	0,10	1400			•	•	30-Chlad
Denní expres	90	8	54	1,90	1400			•	•	90-Chlad
	60	8	54	1,10	1400			•	•	90-Chlad
	30	8	50	0,18	1400			•	•	90-Chlad
Trička	60	3,5	45	0,85	800	•	•	•	•	60-Chlad

• : Volitelný.

\* : Automaticky zvoleno, nelze zrušit.

\*\* : Program Energetický štítek (EN 50229)

\*\*\* : Pokud jsou maximální otáčky ždímání stroje nižší než tato hodnota, můžete zvolit pouze maximální rychlost ždímání.

\*\*\*\* : Program detekuje typ a množství prádla a automaticky nastaví spotřebu vody, energie a délku programu.

- : Maximální náplň viz popis programu.



### INFORMACE

- **\*\*\***: Pokud jsou maximální otáčky ždímání stroje nižší než tato hodnota, můžete zvolit pouze maximální rychlost ždímání.
- Pomocné funkce v tabulce se mohou lišit podle modelu vaší pračky.
- Spotřeba vody a energie se může lišit od údajů v tabulce podle tlaku vody, tvrdosti a teploty vody, teploty okolí, typu a množství prádla, volby pomocných funkcí a rychlosti ždímání a výkyvů v napětí.
- Čas praní zvoleného programu se zobrazí na displeji stroje. Je běžné, že mezi časem uvedeným na displeji a reálným časem praní dojde k malým odchylkám.
- "Vzory výběru pro doplňkové funkce může změnit výrobce. Nové vzorce výběru lze přidat nebo odebrat."
- "Rychlost ždímání se může lišit podle programů, nicméně tato rychlost nemůže překročit max. rychlost ždímání vaší pračky."



# Obsluha produktu

## Tabulka programů a spotřeby (pro sušení)

CZ	Program (°C)					Pomocní funkce				Míra usušení				Volitelný teplotní rozsah °C
		Max. zátěž (kg)	Spotřeba vody (l)	Spotřeba energie (kWh)	Max. rychlost***	Předpírka	Rychlé praní	Extra máchání	Sušení	Extra suché k uložení	Sušení k uložení	Sušení k žehlení	Sušení s časovačem - minuty	
	Sušení bavlny	-	5	35	2,75	1400			*	•	•	•	•	-
	Sušení syntetiky	-	3	22	1,70	-			*	•	•	•		-
	BabyProtect+ Praní a sušení	60	2	120	3,80	1400		*	*	•	•	•	•	90-30
	5 kg Praní a sušení	60	5	94	5,00	1400			*	•	•	•	•	60-Chlad
	Vyprat a nosit	30	0,5	35	0,60	1000			•	*			•	30-Chlad
	Vyprat a nosit	30	1	44	1,00	1000			•	*			•	30-Chlad



### INFORMACE

#### Informace pro testovací organizace;

##### Informace pro testovací organizace;

Testy pracího výkonu za účelem uvádění spotřeby na energetických štítcích EU jsou prováděny v programu „Bavlna Eco 60 °C“ podle normy EN 50229.

Podle normy EN 50229 pro uvádění spotřeby na energetických štítcích EU se u určování výkonu sušení musí maximální dávka pro praní rozdělit do skupin. V jedné skupině bude maximální dávka prádla pro sušení a v druhé zbývající dávka pro sušení a pak se musí každá dávka sušit v programu „Bavlna Extra sušení“.

### 5.11 Volba pomocné funkce

Před spuštěním programu zvolte požadované pomocné funkce. Kdykoli dojde k výběru programu, rozsvítí se doplňkové funkce, které lze společně s ním vybrat.

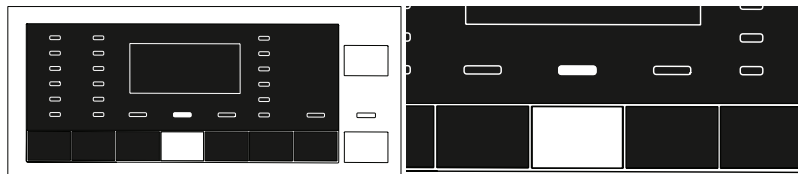

#### INFORMACE



- *Kontrolka doplňkové funkce, kterou nelze s vybraným programem vybrat, se nerozsvítí. Když stisknete tlačítka těchto funkcí, ozve se zvukové upozornění a výběr se zakáže.*

Pokud cyklus praní dosáhne bodu, kdy už teplotu nelze změnit, funkci nelze vybrat.

#### INFORMACE



- *Některé kombinace nelze zvolit současně. Pokud před spuštěním stroje zvolíte druhou pomocnou funkci, která je v rozporu s první funkcí, první zvolená funkce se zruší a aktivní zůstane druhá pomocná funkce. Pokud například chcete zvolit rychlé praní poté, co jste zvolili predeprání, predeprání se zruší a rychlé praní zůstane aktivní.*
- *Pomocnou funkci neslučitelnou s programem nelze zvolit. (Viz „Tabulka programů a spotřeby“)*
- *Některé programy mají doplňující funkce, které musí být spuštěny s vybraným programem. Tyto funkce nemohou být zrušeny. Kontrolka doplňkové funkce je již vybrána.*

### INFORMACE



- *Nelze-li na konci cyklu sušení dosáhnout vybrané úrovně vlhkosti (Sušení k žehlení, Sušení k uložení do skříně, Sušení k uložení do skříně extra), pračka prodlouží dobu trvání programu automaticky. Program bude trvat déle.*
- *Je-li zvoleno sušení na základě času, program se dokončí na konci doby sušení, i když prádlo není usušené.*
- *Je-li během cyklu sušení dosaženo vybrané úrovně vlhkosti (Sušení k žehlení, Sušení k uložení do skříně, Sušení k uložení do skříně extra) nebo je-li v možnostech sušení na bázi času zjištěna extra suchost, program bude trvat kratší dobu. Na displeji se zobrazí zvýšení času.*

#### • Předpírka

Předpírka se hodí pro silně ušpiněné prádlo. Bez předpírky šetříte energii, vodu, prací prášek a čas.

#### • Rychlé praní

Tuto funkci lze využít na programy pro bavlnu a syntetiku. Snižuje dobu praní lehce znečištěného prádla i počet máchání.

### INFORMACE



- *Když zvolíte tuto funkci, vložte do pračky jen polovinu maximální náplně prádla uvedené v tabulce programů.*

#### • Extra máchání

Tato funkce umožňuje další máchání, kromě toho, které se uskuteční po hlavním praní. Tak se sníží nebezpečí, že citlivá pokožka (děti, alergici, atd.) bude ovlivněna zbytky pracího prášku na prádle.

### INFORMACE



- *První stisknutí přidá jednorázové máchání, druhé stisknutí přidá dvojité máchání. Třetí stisknutí to zruší.*

#### • Sušení

Tato funkce aktivuje sušení prádla po jeho vyprání. V tabulce programů zkontrolujte, u kterých programů lze tuto funkci vybrat.

### 5.12 Kroky sušení

#### 5.12.1 Sušení k žehlení

Sušení se provádí dokud úroveň suchosti nedosáhne úrovně Žehlení za sucha.

#### 5.12.2 Sušení k uložení

Sušení se provádí dokud úroveň suchosti nedosáhne úrovně Žehlení za sucha.

#### 5.12. Extra suché k uložení

Sušení se provádí dokud úroveň suchosti nedosáhne úrovně k uložení do skříně.

#### INFORMACE



- *Úroveň suchosti se může změnit podle směsi, typu pleteniny, množství a úrovně vlhkosti prádla.*
- *Produkty, které obsahují doplňky jako jsou krajky, tyl, kamínky, korálky apod. a produkty s vysokým obsahem hedvábí nelze ve spotřebiči sušit.*

#### 5.12.4 Sušení s časovačem - minuty

Abyste dosáhli požadované úrovně suchosti při nízké teplotě, vyberte sušení 30, 90 a 150 minut.

#### INFORMACE



- *Při sušení malého množství prádla (max. 2 kusy) je třeba vybrat kroky sušení na bázi času, a to v programech Bavlna a Syntetika.*
- *Pokud prádlo na konci programu sušení nedosáhlo požadované úrovně suchosti, lze k dokončení procesu vybrat sušení na bázi času.*
- *Když je vybrána tato funkce, spotřebič provede sušení po nastavenou dobu, bez ohledu na úroveň sušení.*

### 5.13 Časový displej

Zbývající čas nutný k dokončení programu se zobrazí ve formátu hodin a minut, např. "01:30".

#### INFORMACE



- *Doba programu se může lišit od hodnot v tabulce „Program a spotřeba“ v závislosti na tlaku vody, tvrdosti vody a teplotě, teplotě prostředí, množství a typu prádla, zvolených přídatných funkcí a změn v rozvodném napětí.*

### 5.14 Čas ukončení

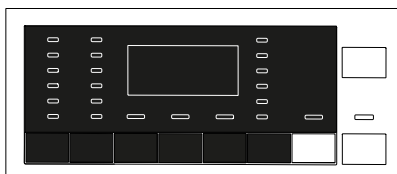

Pomocí funkce **Čas ukončení** lze spuštění programu odložit až o 24 hodin. Po stisknutí tlačítka **Čas ukončení** se zobrazí odhadovaný čas ukončení programu. Je-li nastaven **Čas ukončení**, rozsvítí se kontrolka **Čas ukončení**.

Aby se aktivovala funkce Čas ukončení a program se dokončil na konci specifikovaného času, musíte po nastavení času stisknout tlačítko **Start / Pauza**. Tlačítko **Start / Pauza** přestane blikat a zůstane rozsvícené.

Chcete-li zrušit funkci Čas ukončení, stiskněte tlačítko **Čas ukončení** dokud se kontrolka Čas ukončení nevyklopí nebo stiskněte tlačítko **Zap./Vyp.** a spotřebič vypněte.

1. Otevřete dveře, vložte prádlo, prací prostředek, atd.
2. Vybírejte prací program, teplotu, rychlost ždímání a je-li třeba i doplňující funkce.
3. Čas ukončení svojí volby nastavte stisknutím tlačítka **Čas ukončení**. Rozsvítí se kontrolka **Čas ukončení**.
4. Stiskněte tlačítko **Start / Pauza**. Spustí se odpočítávání času. Symbol ":" uprostřed času ukončení na displeji začne blikat.

### INFORMACE



- *Když aktivujete funkci Čas ukončení, nepoužívejte tekuté prací prostředky! Hrozí riziko znečištění oděvů.*
- *Dveře zůstanou během odpočtu Čas ukončení zamknuté. Aby bylo možné dveře odemknout, je třeba spotřebič přepnout do režimu zastavení, použijte k tomu tlačítko spuštění/zastavení programu. Na konci odpočítávání se objeví symbol odloženého startu, spustí se prací cyklus a čas zvoleného programu se zobrazí na displeji.*
- *Když je výběr Času dokončení ukončen, čas, který se zobrazí na obrazovce, tvoří čas ukončení plus doba trvání vybraného programu.*

## 5.15 Spuštění programu



1. Stiskněte tlačítko **Start / Pauza** a spustíte program.
2. Kontrolka tlačítka **Start / Pauza**, které blikalo, začne svítit, což znamená, že se program spustil.
3. Dveře jsou zamknuté. Když se dveře zamknou, na displeji se zobrazí „Zavřené dveře“.

## 5.16 Zámek dveří



Na dveřích je systém zámku, který brání otevření dveří v případech nevhodné výšky hladiny vody.

Když jsou dveře zavřené, na displeji se zobrazí LED "Dveře zamknuté".

### 5.17 Změna volby po spuštění programu

#### 5.17.1 Přidání prádla po spuštění programu:



Je-li úroveň vody ve spotřebiči při stisknutí tlačítka **Start / Pauza** vhodná, kontrolka „Dveře zamknuty“ zhasne.

Není-li hladina vody v pračce po stisknutí tlačítka **Start / Pauza** vhodná, na panelu se zobrazí, že dveře jsou zamknuté.

#### 5.17.2 Přepnutí pračky do režimu pauzy:



Stiskněte tlačítko **Start / Pauza** a spotřebič přepne do režimu zastavení.

#### 5.17.3 Změna výběru programu po spuštění programu:

Když je aktuální program spuštěný, není změna programu povolena.

Pokud během spuštěného programu otočíte kolečkem **Volba programu**, ozve se pípnutí a změna se zakáže.

Po přepnutí aktuálního programu do režimu pozastavení můžete vybrat nový program.



#### INFORMACE

- *Nově vybraný program se spustí od začátku.*

#### 5.17.4 Změna doplňkové funkce, rychlosti ždímání a teploty

Doplňkové funkce můžete zrušit nebo vybrat podle toho, kterého kroku program dosáhl. Viz "Volba pomocné funkce".

Rovněž můžete měnit nastavení rychlosti ždímání, teploty a sušení. Viz, "Výběr rychlosti" a "Výběr teploty".



#### INFORMACE

- *Dveře se neotevřou, je-li teplota uvnitř vysoká nebo je hladina vody nad dveřním otvorem.*

### 5.18 Dětský zámek

Pomocí funkce Dětský zámek zabráníte dětem, aby si hrály se strojem. Tak můžete předejít změnám v aktuálním programu.

#### INFORMACE



- *Je-li aktivní funkce Dětský zámek, lze přístroj zapnout a vypnout tlačítkem Zap./Vyp. Když přístroj znovu zapnete, program bude pokračovat tam, kde skončil.*
- *Když je aktivován dětský zámek, ozve se při stisknutí tlačítek audio signál.*

#### 5.18.1 Spuštění dětského zámku:

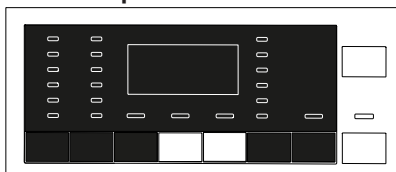

**Na 3 sekundy stiskněte a přidržte tlačítka 2. a 3. doplňkové funkce.** Po odpočtu se na displeji zobrazí „Dětský zámek 3-2-1“, na displeji se zobrazí „Dětský zámek aktivován“. Tlačítka **2. a 3. doplňkové funkce** můžete po zobrazení tohoto varování uvolnit.

#### 5.18.2 Vypnutí dětského zámku:

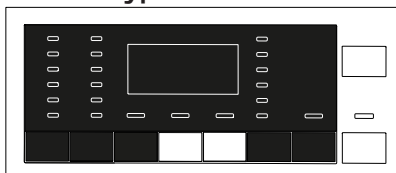

**Na 3 sekundy stiskněte a přidržte tlačítka 2. a 3. doplňkové funkce.** Po odpočtu se na displeji zobrazí "Dětský zámek 3-2-1", z displeje zmizí "Dětský zámek aktivován".



### 5.19 Stornování programu



Program se zruší, jakmile se spotřebič vypne a zapne. Na 3 sekundy stiskněte tlačítko **Zap./Vyp.** Po odpočtu na displeji "3-2-1" se spotřebič vypne.

#### INFORMACE



- *Pokud stisknete tlačítko Zap./Vyp. ve chvíli, kdy je aktivován Dětský zámek, program se nezruší. Nejprve musíte zrušit funkci Dětský zámek. Na displeji se zobrazí odpočet "3-2-1".*
- *Pokud chcete otevřít dveře pračky poté, co jste zrušili program, ale není to možné, protože je hladina vody nad dveřním otvorem, otočte kolečkem Volba programu na program Čerpání + Ždímání a vypusťte vody z přístroje.*

### 5.20 Konec programu

Když program skončí, rozsvítí se kontrolka Konec programu a ozve se pípnutí.

Pokud do 2 minut nestisknete žádné tlačítko, spotřebič se přepne do pohotovostního režimu. Displej a všechny kontrolky jsou vypnuté.

Pokud stisknete libovolné tlačítko nebo otočíte kolečkem **Volba programu** zatímco je pračka v pohotovostním režimu, na displeji se zobrazí dokončené kroky programu.

### 5.21 Váš spotřebič je vybaven funkcí „Pohotovostní režim“.

Po zapnutí vaší pračky pomocí tlačítka Zap./Vyp., není-li spuštěn žádný program nebo není-li proveden žádný jiný postup nebo není-li provedena žádná akce zhruba do 2 minut od ukončení vybraného programu, vaše pračka se automaticky přepne do úsporného režimu. Má-li váš produkt displej, na kterém se zobrazí délka trvání programu, tento displej se vypne. Pokud otočíte kolečkem Volba programu nebo stisknete libovolné tlačítko, kontrolky se přepnou do předchozího stavu. Výběry provedené při ukončení účinnosti energie se mohou změnit. Před spuštěním programu zkontrolujte správnost svých výběrů. V případě potřeby proveďte nastavení znovu. Toto není chyba.

## 6 Údržba a čištění

Životnost výrobku se prodlouží a časté problémy se ani nevyskytnou, pokud provádíte pravidelné čištění.

### 6.1 Čištění přihrádky na prací prostředek

Odstraňte nahromaděné zbytky prášku v přihrádce. Postupujte takto:

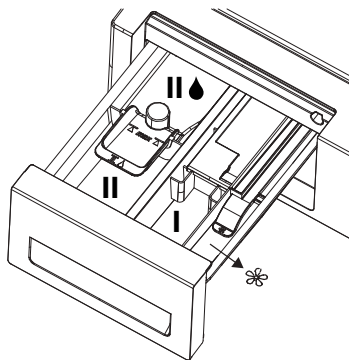

1. Můžete vyjmout přihrádku na prostředek tak, že ji pevně vytáhnete k sobě.

#### INFORMACE



- *Pokud v přihrádce na aviváž zůstává větší než obvyklé množství aviváže a tekutého prášku, je nutno vyčistit sifon.*

2. Umyjte přihrádku a sifon dostatečným množstvím vlažné vody v umyvadle. Používejte ochranné rukavice nebo používejte vhodný kartáč, abyste se nedotýkali zbytků v přihrádce během čištění.

3. Přihrádku po vyčištění vraťte na místo. Zkontrolujte, zda je sifon v původním místě.

### 6.2 Čištění dveří a bubnu

V případě produktů s programem čištění bubnu si přečtěte Návod k obsluze - Programy.

V případě produktů bez programu čištění bubnu postupujte **při čištění bubnu** následovně:

Vyberte doplňkové funkce **Další voda** nebo **Extra máchání**. Použijte program **Bavlna**, bez předpírky. **Teplotu nastavte na úroveň doporučenou na prostředku pro čištění bubnu**, který získáte v autorizovaných servisech. Tento postup proveďte, **aniž byste měli v pračce prádlo**. Před spuštěním programu dejte do hlavní přihrádky 1 sáček speciálního čisticího přípravku na bubny (pokud nemáte speciální přípravek, použijte 1 čajovou lžičku přípravku na odstranění vodního kamene (max. 100 g). Je-li přípravek na odstranění vodního kamene ve formě tablety, vložte do hlavní přihrádky č. 2 "2". Po ukončení programu vysušte vnitřní část suchou látkou.

## Údržba a čištění

### INFORMACE



- *Proces čištění bubnu opakujte každé 2 měsíce.*
- *Použijte přípravek proti vodnímu kameni vhodný pro pračky.*



Po každém praní zkontrolujte, zda v bubnu nezůstaly žádné cizí předměty. Pokud se zablokují otvory znázorněné na obrázku, otevřete je pomocí párátka.

### INFORMACE



- *Cizí kovové předměty způsobí skvrny od rzi na bubnu. Skvrny na povrchu bubnu odstraňte čistidly na nerezovou ocel. Nikdy nepoužívejte ocelovou vlnu nebo drátěnku.*



### UPOZORNĚNÍ

- **Nikdy nepoužívejte houbičky nebo hrubé materiály. Ty by mohly poškodit lakované a plastové povrchy.**

## 6.3 Čištění konstrukce a ovládacího panelu

Trup pračky umývejte mýdlovým roztokem nebo nekorozivním jemným gelovým čistidlem a usušte měkkým hadříkem.

Ovládací panel čistěte jen měkkým a navlhčeným hadříkem.

## 6.4 Čištění filtrů na přívodu vody

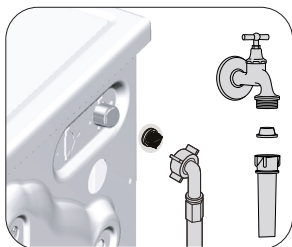

Na konci každého vstupního ventilu na zadní straně stroje je filtr stejně jako na konci každé přívodní hadice v místě připojení ke kohoutku. Tyto filtry brání ve vstupu cizích předmětů a nečistoty z vody do pračky. Jsou-li filtry špinavé, musí se vyčistit.

## Údržba a čištění

1. Zavřete kohoutky.
2. Sejměte matice hadic pro přívod vody pro přístup k filtrům na vstupních vodovodních ventilech. Zbytky vyčistěte vhodným kartáčem. Jsou-li filtry příliš špinavé, vyjměte je kleštěmi a nahraďte novými.
3. Vyjměte filtry na plochem konci přívodních hadic společně s těsněním a vyčistěte je důkladně pod tekoucí vodou.
4. Vraťte těsnění a filtry opatrně zpět na místa a utáhněte matice hadic rukou.

### 6.5 Odčerpání zbytkové vody a čištění filtru čerpadla

Filtrační systém vaší pračky brání tomu, aby lopatky čerpadla při odčerpávání vody zablokovaly předměty jako knoflíky, mince a části látky. Voda se pak odčerpá bez problémů a životnost čerpadla se prodlouží.

Pokud vaše pračka neodčerpává vodu, může být ucpaný filtr čerpadla. Filtr je nutno čistit při zanesení nebo každé 3 měsíce. Před čištěním filtru čerpadla je nutné odčerpát vodu.

Navíc, před přepravou stroje (např. při stěhování) nebo v případě zamrznutí vody může být nutné vyčerpát veškerou vodu.

#### UPOZORNĚNÍ



- **Cizí předměty ponechané ve filtru čerpadla mohou váš produkt poškodit nebo mohou způsobit problém s hlučností.**
- **Pokud produkt nepoužíváte, zavřete kohoutek, odpojte napájení a vypusťte vodu z pračky - na místech, kde existuje nebezpečí zamrznutí.**
- **Po každém použití vypněte kohoutek přívodu vody.**

Pro vyčištění špinavého filtru a odčerpání vody:

1. Odpojte pračku ze sítě.

#### UPOZORNĚNÍ



- **Teplota vody v pračce může vystoupat až na 90 °C. Aby nedošlo k popálení, je nutno čistit filtr poté, co voda v pračce ochladne.**

## Údržba a čištění

2. Některé z našich výrobků jsou vybaveny nouzovou výpustnou hadicí, některé ne. Dodržujte následující kroky pro vypuštění vody.

Vypouštění vody u přístroje bez hadice pro nouzové vypouštění vody:

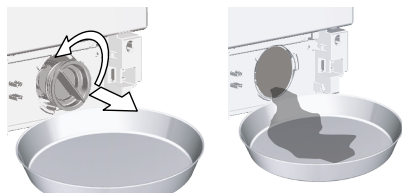

- a. Umístěte velkou nádobu před filtr, abyste do ní zachytili vodu vytékající z filtru.
  - b. Povolte filtr čerpadla (doleva), dokud voda nezačne vytékat. Vytékající vodu zachyťte do nádoby, kterou jste umístili před filtr. Rozlitou vodu vytřete hadříkem.
  - c. Když v přístroji nezbývá žádná voda, vyjměte filtr ven tak, že jím budete otáčet.
3. Vyčistěte zbytky uvnitř filtru i látky kolem turbíny, pokud tam nějaké jsou.
4. Nainstalujte filtr.
5. Pokud se víčko filtru skládá ze dvou kusů, zavřete víčko filtru stiskem výčnělku. Pokud je z jednoho kusu, nejprve umístěte výčnělky do dolní části a poté zatlačte na horní část, abyste je uzavřeli.

## 7 Odstraňování problémů

### Programy se po zavření dveří nespustí.

Nebylo stisknuto tlačítko Start/Pauza/Zrušit. >>> *\*Stiskněte tlačítko Start/Pauza/Zrušit.*

### Program nelze spustit ani zvolit.

- Pračka se přepnula do režimu vlastní obrany vlivem závady na přívodu (například napětí, tlak vody, atd.). >>> *Tlačítko Zap./Vyp. stiskněte a přidržte po dobu 3 sekund a spotřebič restartujte na tovární nastavení. (Viz. "Stornování programu")*

### Voda v pračce.

- Z důvodu procesů kontroly jakosti během výroby mohlo v produktu zůstat malé množství vody. >>> *Toto není chyba; voda není pro spotřebič škodlivá.*

### Ve spodní části stroje dochází k unikání vody.

- Došlo k problému s hadicemi nebo filtrem čerpadla. >>> *Ujistěte se, zda je těsnění hadic pro přívod vody bezpečně upevněné. Hadici pevně připevněte ke kohoutku.*
- Filtr čerpadla není bezpečně zavřen. >>> *Zkontrolujte, zda je filtr čerpadla bezpečně uzavřen.*

### Spotřebič se neplní vodou.

- Kohoutek je vypnutý. >>> *Zapněte kohoutky.*
- Hadice pro přívod vody je nalomená. >>> *Hadici narovnejte.*
- Filtr na přívodu vody je ucpaný. >>> *Filtr vyčistěte.*
- Dveře nejsou zavřené. >>> *Zavřete dveře.*

### Spotřebič nevypouští vodu.

- Odtoková hadice může být ucpaná nebo ohnutá. >>> *Hadici vyčistěte nebo narovnejte.*
- Filtr čerpadla je ucpaný. >>> *Filtr čerpadla vyčistěte.*

### Přístroj vibruje nebo je hlučný.

- Spotřebič je nevyrovnaný. >>> *Spotřebič vyrovnejte nastavením nožek.*
- Do filtru čerpadla pronikl tvrdý předmět. >>> *Filtr čerpadla vyčistěte.*
- Přepavní šrouby nejsou odstraněny. >>> *Přepavní šrouby vyjměte.*
- V pračce je příliš málo prádla. >>> *Do pračky přidejte víc prádla.*
- Pračka je prádlem přeplněná. >>> *Vyjměte část prádla ze stroje a rozložte prádlo rukou tak, abyste ho rovnoměrně rozprostřeli po zařízení.*
- Spotřebič je v kontaktu s pevným povrchem. >>> *Zkontrolujte, že se o nic neopírá.*

### Stroj se zastavil krátce po spuštění programu.

- Stroj se zastavil z důvodu nízkého napětí. >>> *Jakmile se napětí vrátí na normální úroveň, stroj se znovu spustí.*

### Spotřebič přímo vypouští napouštěnou vodu.

- Odtoková hadice není ve vhodné výšce. >>> *Odtokovou hadici zapojte tak, jak je popsáno v návodu k použití.*

### Během praní není ve spotřebiči vidět žádná voda.

- Hladina vody není zvnějšku ve spotřebiči vidět. Toto není chyba.

## Odstraňování problémů

### Dveře nejde otevřít.

- S ohledem na hladinu vody v produktu se aktivoval zámek dveří. >>> *Vodu vypusťte spuštěním programu Čerpat nebo Ždímat.*
- Spotřebič ohřívá vodu nebo je ve fázi máchání. >>> *Počkejte než se program ukončí.*
- Aktivoval se zámek dveří. Zámek dveří se deaktivuje několik minut po ukončení programu. >>> *Na deaktivaci zámku dveří počkejte několik minut.*

### Praní trvá déle než je uvedeno v návodu k použití.(\*)

- Tlak vody je nízký. >>> *Spotřebič čeká dokud nenabere dostatečné množství vody, abychom předešli špatné kvalitě vody z důvodu sníženého množství vody. Proto se doba praní prodlouží.*
- Napětí je nízké. >>> *Je-li napětí nízké, doba praní se prodlouží, aby se předešlo špatným výsledkům praní.*
- Teplota vody na vstupu je nízká. >>> *Nutný čas k zahřátí vody se ve studených obdobích prodlouží. Rovněž se může prodloužit doba praní, aby se tak předešlo špatným výsledkům praní.*
- Počet máchání a/nebo množství vody na máchání se může zvýšit. >>> *Spotřebič zvýší množství vody k oplachování, je-li třeba a v případě potřeby přidá další krok máchání.*
- Vzhledem k použití nadměrného množství pracího prostředku došlo k vytvoření nadměrného množství pěny a aktivoval se systém automatické absorpce pěny. >>> *Použijte doporučené množství pracího prostředku.*

### Časovač programu neprovádí odpočítávání. (U modelů s displejem) (\*)

- Časovač se mohl zastavit během napouštění vody. >>> *Ukazatel časovače nebude odpočítávat, dokud stroj nenabere dostatečné množství vody. Pračka vyčkává na dostatečné množství vody, aby se předešlo nesprávným výsledkům praní vlivem nedostatečného množství vody. Ukazatel časovače potom obnoví odpočítávání.*
- Časovač se mohl zastavit během ohřívání. >>> *Ukazatel časovače neprovede odpočítávání, dokud stroj nedosáhne zvolené teploty.*
- Časovač se mohl zastavit během ždímání. >>> *Systém automatické detekce nevyváženého nákladu se mohl spustit z důvodu nerovnoměrného rozložení prádla v bubnu.*

### Časovač programu neprovádí odpočítávání. (\*)

- Prádlo je ve spotřebiči nevyvážené. >>> *Systém automatické detekce nevyváženého nákladu se mohl spustit z důvodu nerovnoměrného rozložení prádla v bubnu.*

### Spotřebič nepřepne na ždímání. (\*)

- Prádlo je ve spotřebiči nevyvážené. >>> *Systém automatické detekce nevyváženého nákladu se mohl spustit z důvodu nerovnoměrného rozložení prádla v bubnu.*
- Spotřebič nezačne ždímat, není-li voda zcela odčerpána. >>> *Zkontrolujte filtr a odtokovou hadici.*
- Vzhledem k použití nadměrného množství pracího prostředku došlo k vytvoření nadměrného množství pěny a aktivoval se systém automatické absorpce pěny. >>> *Použijte doporučené množství pracího prostředku.*

## Odstraňování problémů

### Prací výkon je špatný: Prádlo je zašedlé. (\*\*)

- Dlouho bylo používáno nedostatečné množství čistícího prášku. >>> *Použijte doporučené množství pracího prostředku vhodného pro tvrdost vody a prádlo.*
- Dlouho se pralo při nízkých teplotách. >>> *U prádla, které chcete vyprat, vyberte správnou teplotu.*
- Bylo použito nedostatečné množství čistícího prostředku. >>> *Použití nedostatečného množství čistícího prostředku v případě tvrdé vody způsobuje zachycení nečistot na oblečení a díky tomu oblečení v průběhu času zešedne. Jakmile k zešednutí dojde, těžko se odstraňuje. Použijte doporučené množství pracího prostředku vhodného pro tvrdost vody a prádlo.*
- Bylo použito nadměrné množství pracího prostředku. >>> *Použijte doporučené množství pracího prostředku vhodného pro tvrdost vody a prádlo.*

### Prací výkon je špatný: Nečistoty zůstaly nebo prádlo není vybělené. (\*\*)

- Bylo použito nedostatečné množství čistícího prostředku. >>> *Použijte doporučené množství čistícího prostředku vhodného pro prádlo.*
- Bylo vloženo nadměrné množství prádla. >>> *Pračku nepřepněte. Naplňte množstvím doporučeným v tabulce "Program a spotřeba".*
- Byl zvolen špatný program a teplota. >>> *U prádla, které chcete vyprat, vyberte správnou teplotu.*
- Byl použit špatný typ pracího prostředku. >>> *Použijte originální prací prostředek vhodný pro spotřebič.*
- Prací prostředek je založený ve špatném oddíle. >>> *Prací prostředek dejte do správného oddílu. Nesměšujte bělidlo a prací prostředek.*

### Prací výkon je špatný: Na prádle zůstávají olejové skvrny. (\*\*)

- Neprovádí se pravidelné čištění bubny. >>> *Buben pravidelně čistěte. Viz 6.2.*

### Prací výkon je špatný: Oblečení nepříjemně zapáchá. (\*\*)

- V bubnu se v důsledku dlouhodobého praní při nízkých teplotách a/nebo krátkých programech utváří vrstvy bakterií a zápachu. >>> *Po každém praní zásuvku na prací prostředek vysuňte a dveře spotřebiče nechte pootvěrené. Tak nemůže dojít ke vzniku vlhkého prostředí vhodného pro hromadění bakterií.*

### Barva oblečení vybledla. (\*\*)

- Bylo vloženo nadměrné množství prádla. >>> *Pračku nepřepněte.*
- Používaný prací prostředek je vlhký. >>> *Prací prostředky uchovávejte v prostředí bez vlhkosti a nevystavujte je nadměrným teplotám.*
- Je zvolena vyšší teplota. >>> *Vyberte správný program a teplotu v souladu s typem oblečení a úrovní znečištění.*

### Pračka neprovádí máchání správně.

- Množství, značka a podmínky skladování pracího prostředku nebyly vhodné. >>> *Použijte prací prostředek vhodný pro pračku a vaše prádlo. Prací prostředky uchovávejte v prostředí bez vlhkosti a nevystavujte je nadměrným teplotám.*
- Prací prostředek je založený ve špatném oddíle. >>> *Je-li prací prostředek vložen do oddílu předpírky, i když cyklus předpírky není vybrán, spotřebič může tento prací prostředek během proplachování použít. Prací prostředek vložte do správného oddílu.*
- Filtr čerpadla je ucpaný. >>> *Filtr zkontrolujte.*
- Odtoková hadice je ohnutá. >>> *Odtokovou hadici zkontrolujte.*



## Odstraňování problémů

### Prádlo je po praní naškrobené. (\*\*)

- Bylo použito nedostatečné množství pracího prostředku. >>> *Použití nedostatečného množství pracího prostředku může způsobit, že bude prádlo občas naškrobené. Použijte vhodné množství pracího prostředku odpovídající tvrdosti vody.*
- Prací prostředek je založený ve špatném oddíle. >>> *Je-li prací prostředek vložen do oddílu předpírky, i když cyklus předpírky není vybrán, spotřebič může tento prací prostředek během proplachování použít. Prací prostředek vložte do správného oddílu.*
- Prací prostředek se smíchal s aviváží. >>> *Aviváž a prací prostředek nemíchejte dohromady. Zásuvku umyjte a vypláchněte horkou vodou.*

### Prádlo nevoní jako aviváž. (\*\*)

- Prací prostředek je založený ve špatném oddíle. >>> *Je-li prací prostředek vložen do oddílu předpírky, i když cyklus předpírky není vybrán, spotřebič může tento prací prostředek během proplachování použít. Zásuvku umyjte a vypláchněte horkou vodou. Prací prostředek vložte do správného oddílu.*
- Prací prostředek se smíchal s aviváží. >>> *Aviváž a prací prostředek nemíchejte dohromady. Zásuvku umyjte a vypláchněte horkou vodou.*

### Zbytky pracího prostředku v zásobníku na prací prostředek. (\*\*)

- Prací prostředek byl dán do vlhkého zásobníku. >>> *Před použitím nechte zásuvku na prací prostředek vyschnout.*
- Prací prostředek zvlhnul. >>> *Prací prostředky uchovávejte v prostředí bez vlhkosti a nevystavujte je nadměrným teplotám.*
- Tlak vody je nízký. >>> *Zkontrolujte tlak vody.*
- Prací prostředek v hlavním zásobníku zvlhnul během předpírky. Otvory v zásobníku jsou zablokované. >>> *Otvory zkontrolujte a jsou-li ucpané, vyčistěte je.*
- Došlo k problému s ventily zásobníku. >>> *Kontaktujte zástupce autorizovaného servisu.*
- Prací prostředek se smíchal s aviváží. >>> *Aviváž a prací prostředek nemíchejte dohromady. Zásuvku umyjte a vypláchněte horkou vodou.*

### Na prádle zůstávají stopy čistícího prášku. (\*\*)

- Bylo vloženo nadměrné množství prádla. >>> *Pračku nepřepněte.*
- Byl zvolen špatný program a teplota. >>> *Pro prádlo které chcete vyprat, vyberte správnou teplotu.*
- Byl použitý špatný prací prostředek. >>> *Pro prádla, které chcete vyprat, vyberte správný prací prostředek.*

### Ve spotřebiči se tvoří příliš mnoho pěny. (\*\*)

- V pračce se používají nevhodné prací prostředky. >>> *Používejte prací prostředky vhodné pro pračku.*
- Bylo použito nadměrné množství čistícího prostředku. >>> *Použijte doporučené množství pracího prostředku vhodného pro prádlo.*
- Prací prostředek byl skladován v nevhodných podmínkách. >>> *Prací prostředek skladujte na uzavřeném a suchém místě. Neskladujte na nadměrně horkých místech.*
- Některé směsi tkanin, např. tylu mohou tvořit velké množství pěny z důvodu jejich struktury. >>> *V případě takových tkanin použijte menší množství pracího prostředku.*
- Prací prostředek byl založený ve špatném oddíle. >>> *Prací prostředek dejte do správného oddílu.*
- Aviváž byla přidána brzy. >>> *Mohlo dojít k problému s ventily nebo s zásuvkou na prací prostředek. Kontaktujte zástupce autorizovaného servisu.*

## Odstraňování problémů

### Z přihrádky na prací prostředek vytéká pěna.

- Používá se nadměrné množství pracího prostředku. >>> *Namíchejte 1 lžičku aviváže a 1/2 litru vody a nalijte ji do zásuvky na hlavní praní v zásuvce na prací prostředek.*
- Dejte prací prostředek do přístroje vhodný pro programy a maximální náplně uvedené v tabulce „Program a spotřeba“. Pokud používáte přídatné chemikálie (odstraňovače skvrn, bělidla atd.), snižte množství pracího prostředku.

### Na konci programu zůstává prádlo vlhké (\*)

- Vzhledem k použití nadměrného množství pracího prostředku došlo k vytvoření nadměrného množství pěny a aktivoval se systém automatické absorpce pěny. >>> *Použijte doporučené množství pracího prostředku.*

### Sušení trvá příliš dlouho.

- Vloženo nadměrné množství prádla. >>> *Pračku nepřepněte.*
- Prádlo není dostatečně vyždímané. >>> *V kroku praní pračky-sušičky nastavte vyšší rychlost ždímání.*
- Kohoutek je vypnutý. >>> *Zapněte kohoutky.*

### Prádlo je vlhké i po sušení.

- Možná nebyl vybrán program odpovídající typu prádla. >>> *Zkontrolujte štítky na oblečení a vyberte vhodný program, nebo použijte časované programy.*
- Vloženo nadměrné množství prádla. >>> *Pračku nepřepněte.*
- Prádlo není dostatečně vyždímané. >>> *V kroku praní pračky-sušičky nastavte vyšší rychlost ždímání.*

### Pračka se nespouští nebo nelze spustit program.

- Napájecí kabel není zapojený. >>> *Zkontrolujte, zda je napájecí kabel zapojený.*
- Program není nastavený nebo nebylo stisknuto tlačítko Start / Pauza / Zrušit. >>> *Zkontrolujte, zda je program nastavený a zda není v pohotovostním režimu.*
- Aktivovaná funkce Dětský zámek. >>> *Dětský zámek vypněte.*

### Prádlo je zmačkané, zbarvené, zažloutlé nebo poškozené.

- Není vybrán program odpovídající typu prádla. >>> *Zkontrolujte štítky na oblečení a vyberte vhodný program nebo použijte časované programy. Nesmíte sušit oblečení nevhodné k sušení.*

### Spotřebič nesuší.

- Prádlo není usušené nebo není aktivován krok sušení. >>> *Zkontrolujte, zda je po vybraném programu praní vybrána funkce sušení.*

## Odstraňování problémů

### Dveře nejde otevřít.

Dveře vašeho spotřebiče nelze otevřít z bezpečnostních důvodů. >>> *Je-li kontrolka zámku dveří na displeji stále aktivní, i po sušení, spotřebič nechává dveře zamknuté dokud prádlo nevychladne, z důvodu vaší bezpečnosti.*

(\*) Není-li prádlo v bubnu rovnoměrně rozloženo, přístroj se na ždímání nepřepne, brání tak poškození spotřebiče a jeho okolí. Prádlo znovu rozložte a opakujte ždímání.

(\*\*) Neprovádí se pravidelné čištění bubnu. >>> *Buben pravidelně čistěte. Viz 6.2*



### UPOZORNĚNÍ

Pokud problém neodstraníte, ačkoli jste použili pokyny v tomto oddíle, kontaktujte prodejce nebo zástupce autorizovaného servisu. Nikdy se nesnažte opravit nefunkční výrobek sami.

