

# beko

## Pračka-Sušička

Uživatel Manuální

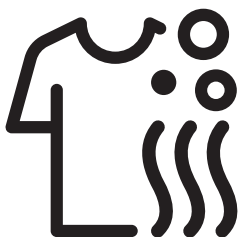

HTV 8633XS0





## Nejprve si přečtete tento návod, prosím!

Vážený zákazníku,

Děkujeme, že jste si vybrali produkt Beko. Doufáme, že s tímto produktem, který byl vyroben s využitím vysoce kvalitní a moderní technologie, dosáhnete těch nejlepších výsledků. Proto si před použitím produktu pečlivě přečtete celý návod k použití a veškerou doplňující dokumentaci a uchovejte ji pro budoucí použití. Jestliže produkt předáte někomu jinému, předejte mu také návod k použití. Postupujte podle všech upozornění a informací v návodu k použití. V tomto návodu se používají následující symboly:

	<b>NEBEZPEČÍ!</b>
<ul style="list-style-type: none"><li>• Upozornění na riziko úrazu elektrickým proudem.</li></ul>	

	<b>NEBEZPEČÍ!</b>
<ul style="list-style-type: none"><li>• Upozornění na hmotnost produktu</li></ul>	

	<b>NEBEZPEČÍ!</b>
<ul style="list-style-type: none"><li>• Upozornění na riziko požáru.</li></ul>	

	<b>UPOZORNĚNÍ!</b>
<ul style="list-style-type: none"><li>• Upozornění na nebezpečné situace týkající se života a majetku.</li></ul>	

	<b>BEZPEČNOSTNÍ OPATŘENÍ!</b>
<ul style="list-style-type: none"><li>• Bezpečnostní opatření, která je třeba dodržet.</li></ul>	



### INFORMACE

- Důležité informace nebo užitečné tipy ohledně používání.



- Přečtete si návod k použití.



- Obalové materiály spotřebiče jsou vyrobeny z recyklovatelných materiálů v souladu s předpisy.
- Obalové materiály nelikvidujte s domácím ani jiným druhem odpadu. Předejte je na sběrná místa stanovená místními úřady.



- Allergy UK je značka organizace British Allergy Association. Jejím hlavním osvědčením je „Pečeť schválení“. Když uvidíte produkt s tímto logem, máte jistotu, že produkt byl vědecky otestován, aby se prokázalo, že je účinný při snižování/odstraňování alergenů z prostředí osob, které trpí alergiemi a astmatem, nebo že jde o produkty, které výrazně snižují obsah alergenů/chemických látek.

„Prací cyklus Vlna na této pračce byl testován a schválen společností Woolmark pro praní oděvů Woolmark označených jako ‚praní v pračce‘ za předpokladu, že oděvy jsou prány v souladu s pokyny na štítku oděvu a těmi vydanými výrobcem této pračky. M1527“  
„Ve Velké Británii, Irsku, Hongkongu a Indii je ochranná známka společnosti Woolmark certifikační ochrannou známkou.“



APPAREL CARE



Tento produkt byl vyroben s využitím nejmodernější technologie, v prostředí šetrném k životnímu prostředí.

# 1 Důležité pokyny pro bezpečnost a ochranu životního

## prostředí

Tento oddíl obsahuje bezpečnostní pokyny, které pomohou s ochranou před zraněním osob nebo poškozením majetku. Nedodržení těchto pokynů může zrušit platnost záruky.

### 1.1 Obecné bezpečnostní pokyny



#### UPOZORNĚNÍ!

- Tento produkt mohou používat děti starší 8 let a osoby, jejich fyzické, smyslové nebo duševní schopnosti nejsou plně rozvinuty nebo kterým chybí zkušenosti a znalosti, pouze tehdy, pokud jsou pod dohledem nebo jsou proškoleny k bezpečnému používání výrobku a vědí o rizicích, která s ním souvisejí. Děti si nesmí se spotřebičem hrát. Čištění a údržbu by nikdy neměly provádět děti, pokud nejsou pod dozorem odpovědné dospělé osoby. Děti mladší 3 let je třeba uchovat mimo produkt a mít je neustále pod dohledem.



#### BEZPEČNOSTNÍ OPATŘENÍ!

- Výrobek nikdy nestavte na koberec. Jinak by došlo k přehřívání elektrických součástí stroje vlivem nedostatečného proudění vzduchu pod přístrojem. Tím by mohly vzniknout potíže s vaším produktem.



#### INFORMACE

- Činnosti instalace a oprav musí vždy provádět zástupci autorizovaného servisu. Výrobce neodpovídá za škody vzniklé činnostmi, které provedou neoprávněné osoby.

### 1.1.1 Elektrická bezpečnost



#### NEBEZPEČÍ!

- Pokud dojde k poruše výrobku, nesmí se používat, dokud ho neopraví zástupce autorizovaného servisu. Hrozí riziko zásahu elektrickým proudem!
- Nikdy nemýjte výrobek tak, že na něj nalijete vodu! Hrozí riziko zásahu elektrickým proudem!



#### UPOZORNĚNÍ!

- Pokud je poškozen napájecí kabel, musí jej vyměnit výrobce, jeho poprodejní servis nebo podobně kvalifikovaná osoba (ideálně elektrikář) nebo někdo určený dovozcem tak, aby se předešlo možným rizikům.



#### BEZPEČNOSTNÍ OPATŘENÍ!

- Pokud produkt nepoužíváte, odpojte ho.
- Nikdy se nedotýkejte zásuvky mokřýma rukama! Produkt nikdy neodpojujte taháním za kabel, vždy uchopte zástrčku.
- Během instalace, údržby, čištění a oprav musí být produkt odpojený.
- Neprovádějte spojení pomocí prodlužovacích kabelů či rozdvojek.



## INFORMACE

- Tento výrobek by měl pokračovat v provozu po případném výpadku elektrické energie. Pokud si přejete program zrušit, postupujte podle oddílu "Stornování programu".

### 1.1.2 Produktová bezpečnost



#### NEBEZPEČÍ!

- Dveře nikdy neotevírejte ani nevyjímejte filtr, když je v bubnu voda. Jinak vzniká riziko zaplavení nebo zranění vlivem horké vody.



#### UPOZORNĚNÍ!

- Hadice pro přívod a vypouštění vody musejí být řádně upevněny a nesmí být poškozené. Jinak hrozí riziko úniku vody.



## INFORMACE

- Zamknutá dvířka neotevírejte silou. Dvířka lze otevřít několik minut po konci pracího cyklu. Dveře spotřebiče jsou na konci programu příliš horké, neotevřou se dokud se teplota nesníží. Dveře neotevírejte silou. Je třeba je nechat vychladnout. V případě, že otevřete dveře silou, může dojít k poškození dveří a mechanismu zámku.
- Na místě instalace tohoto spotřebiče nesmí být žádné zamykací, posuvné nebo závěsné dveře, které by jim bránily v otevření.
- Dodržujte pokyny na oděvech i na obalech pracích prášků.
- Používejte pouze prací prostředky, aviváže a doplňky vhodné pro pračky.
- Tento spotřebič neinstalujte ani neponechávejte na místech, kde bude vystaven povětrnostním vlivům.
- S ovládáním se nesmí manipulovat.

### 1.1.3 Pokyny k sušení



#### NEBEZPEČÍ!

- Prádlo, které bylo dříve vypráno, vycištěno, znečištěno benzínem/naftou, chemickými čisticími prostředky, rozpouštědly nebo jinými hořlavými nebo výbušnými látkami, nesmí být v pračce sušeno, neboť by mohlo začít hořet. Může představovat nebezpečí vzniku požáru.
- Oblečení znečištěné kapalným oleje, acetonem, alkoholem, benzínem, motorovou naftou, odstraňovačem skvrn, terpentýnem, vosky nebo odstraňovači vosků, musí být před sušením vypráno ve velkém množství vody a čisticího prostředku. Může představovat nebezpečí vzniku požáru.
- Pěnová guma (latexová pěna), koupací čepice, voděodolný textil, oblečení nebo polštáře s gumovou podporou nebo podložky z gumové pěny nesmí být sušeny s použitím funkce Sušení. Může představovat nebezpečí vzniku požáru.
- Pokud použijete prací míček, odstraňovač vodního kamene, sáčky na prádlo, mohou se během sušení rozpustit. V případě volby sušení tyto produkty nepoužívejte. Může představovat nebezpečí vzniku požáru.
- Funkci sušení nespouštějte pokud jste k čištění použili průmyslové chemické látky. Může představovat nebezpečí vzniku požáru.



#### NEBEZPEČÍ!

- Po sušení se skla ve dveřích nedotýkejte holou rukou. Hrozí riziko popálení.
- Abyste udrželi prádlo na teplotě, která zabrání jeho poškození, jako finální krok se provede chlazení. Pokud otevřete vkládací dvířka před dokončením kroku chlazení, můžete být vystaveni působení horké páry. Hrozí riziko opaření.



#### NEBEZPEČÍ!

- Jsou-li programy sušení přerušeny (v důsledku zrušení programu nebo výpadku napájení), prádlo ve spotřebiči může být horké. Buďte opatrní.



#### UPOZORNĚNÍ!

- Spotřebič nezastavujte dokud se sušící program nezastaví. Pokud musíte spotřebič zastavit, prádlo vyjměte a rozložte ho tak, aby vychladlo.
- Váš produkt je vhodný k provozu je-li okolní teplota v rozmezí 0°C a +35°C.



#### UPOZORNĚNÍ!

- Okolní teploty v rozmezí 15°C a +25°C jsou ideální provozní teploty pro váš produkt.
- Nedovolte, aby se do produktu dostali domácí mazlíčci. Před použitím zkontrolujte vnitřní část produktu.
- Při sušení spotřebič nepřeplyňujte. Při sušení dodržujte maximální úroveň náplně.



### BEZPEČNOSTNÍ OPATŘENÍ!

- Nesušte kožené prádlo nebo prádlo, které obsahuje kůži (např. kožené kalhoty). Barva z kožených částí může znečistit ostatní textil.
- V případě selhání, které nelze opravit s využitím informací v bezpečnostních pokynech, spotřebič odpojte a kontaktujte zástupce autorizovaného servisu.
- V pračce-sušičce může prádlo pouze prát, prát a sušit nebo pouze sušit. Pračka nesmí být používána k dlouhodobému sušení mokré náplně. Je-li spotřebič používán pouze k sušení, je třeba ho po každých 15 spuštěních spustit bez náplně na program krátkého praní.



### BEZPEČNOSTNÍ OPATŘENÍ!

- Oblečení před vložením do spotřebiče zkontrolujte a ujistěte se, že v kapsách nejsou např. zapalovače, mince, kousky kovu, jehly.
- Ve spotřebiči se nesmí sušit spodní prádlo s kosticemi. Kostice mohou během sušení vypadnout a způsobit poškození spotřebiče. Dejte je do sáčku nebo povlaku na polštář.
- Ve spotřebiči nesušte velké kusy prádla, např. tylové závěsy, záclony, povlečení, prostěradlo. Vaše prádlo by se mohlo poškodit.



### INFORMACE

- Ve spotřebiči nesušte nevyprané prádlo.
- Ve spotřebiči nepoužívejte aviváže nebo antistatické produkty, nejsou-li jejich výrobci doporučení.
- Aviváže musí být používány v souladu s pokyny výrobce.
- Ve spotřebiči nesušte jemné oblečení, např. hedvábí, vlnu atd. V opačném případě by se vlněné oblečení mohlo smrštit a jiné citlivé prádlo by se mohlo poškodit.
- Před praním a sušením zkontrolujte štítky na oblečení.

## 1.2 Zamýšlené použití



### INFORMACE

- Tento produkt byl vyroben pro domácí použití. Není vhodný pro komerční použití a nesmí se používat mimo stanovené použití.
- Produkt používejte pouze k praní, máchání a sušení textilních produktů, které jsou řádně označené.
- Výrobce nenese odpovědnost za nesprávné používání či přepravu.
- Doba životnosti vašeho produktu je 10 let. Aby se zajistila správná činnost produktu, během této doby budou k dispozici originální náhradní díly.

### 1.3 Bezpečnost dětí



#### UPOZORNĚNÍ!

- Děti mladší 3 let je třeba udržet mimo spotřebič, nejsou-li pod stálým dohledem.
- Obalové materiály jsou pro děti nebezpečné. Obalové materiály skladujte na bezpečném místě mimo dosah dětí.



#### UPOZORNĚNÍ!

- Elektrické produkty jsou pro děti nebezpečné. Udržujte děti mimo dosah stroje, když je v provozu. Nedovolte jim hrát si se strojem. Dětský zámek použijte k tomu, abyste zabránili dětem ve hře se spotřebičem.
- Nezapomeňte zavírat dveře, když odejdete z místnosti, v které je výrobek umístěn.
- Veškeré prací prášky a aditiva skladujte na bezpečném místě mimo dosah dětí, zavřete kryt nádoby na prací prášek nebo utěsněte jeho balení.

### 1.4 Shoda se směrnicí WEEE a likvidace produktu

Tento produkt neobsahuje škodlivé a zakázané materiály popsané ve "Směrnici o kontrole likvidace elektrického a elektronického vybavení". Splňuje směrnici WEEE.



Tento výrobek byl vyroben z vysoce kvalitních součástek a materiálů, které lze znovu použít a které jsou vhodné k recyklaci. Produkt na konci životnosti nelikvidujte společně s běžným domovním odpadem. Zanechte ho na sběrné místo k recyklaci elektrického a elektronického zařízení. Umístění nejbližšího sběrného místa vám sdělí místní úřady.

Pomáhejte chránit životní prostředí a přírodní zdroje recyklací použitých výrobků. Pro bezpečnost dětí před likvidací produktu přestříhnete přívodní kabel a ulomte zamykací mechanismus dvířek pračky tak, aby nebyl funkční. Shoda se směrnicí RoHS:  
Produkt, který jste zakoupili splňuje směrnici EU RoHS (2011/65/EU). Neobsahuje škodlivé ani zakázané materiály specifikované ve směrnici.

### 1.5 Informace o obalech

Obalové materiály výrobku jsou vyrobeny z recyklovatelných materiálů v souladu s našimi národními předpisy pro ochranu životního prostředí. Nelikvidujte společně s běžným domovním odpadem. Předajte je na sběrná místa stanovená místními úřady.

## 2 Vaše pračka-sušička

### 2.1 Přehled

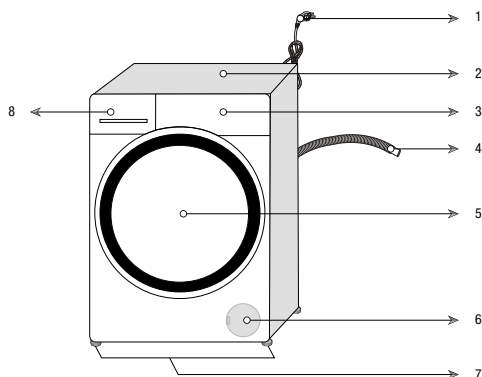

1 - Napájecí kabel	5 - Dvířka ke vkládání
2 - Horní panel	6 - Kryt filtru
3 - Ovládací panel	7 - Nastavitelné nožičky
4 - Hadice k vypouštění vody	8 - Zásuvka na prací prostředek

## 2.2 Obsah balení



Napájecí kabel



Hadice k vypouštění vody

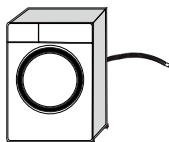

Přepravní šrouby

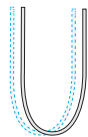
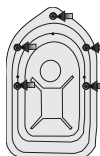

Hadice pro přívod vody

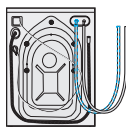

Nádržka na tekutý  
prací roztředek (\*)



Návod k použití



Plastová zástrčka



### INFORMACE

- Obrazy v této příručce jsou schematické a nemusí odpovídat přesně vašemu výrobku.

(\*) Může se dodávat společně se spotřebičem, v závislosti na modelu vašeho produktu.



## 2.3 Technické údaje

### Shoda se směrnicí komise (EU) č. 96/60/EC/1996

Jméno dodavatele nebo obchodní známka	Beko
Jméno modelu	HTV 8633 XSO
Třída energetické účinnosti pračky-sušičky (1)	B
Třída energetické účinnosti praní (1)	A
(Praní a sušení) Spotřeba energie - plné zatížení na cyklus (kWh)	6.48
Praní - spotřeba energie - plný náklad na cyklus (kWh)	0.76
Roční spotřeba energie (praní a sušení) (kWh) (2)	1296
Roční spotřeba energie - praní (kWh) (2)	152
Spotřeba vody (praní a sušení) plný náklad na cyklus - (l)	87
Spotřeba vody (praní) plný náklad na cyklus - (l)	47
Roční spotřeba vody (praní a sušení) - (l) (3)	17400
Roční spotřeba vody (praní) (l) (3)	9400
Třída účinnosti ždímání(1)	B
Maximální otáčky ždímání (ot/min)	1200
Vzduchem šířené akustické emise při praní/ždímání/sušení (dB)	57/74/64
Zabudované	Non
Nominální kapacita - Praní (kg)	8
Nominální kapacita - Sušení (kg)	5
Výška (cm)	84
Šířka (cm)	60
Hloubka (cm)	59
Čistá hmotnost (±4 kg.)	66
Jednoduchý přívod vody / Dvojitý přívod vody	• / -
• K dispozici	
Elektrický příkon (V/Hz)	230 V / 50Hz
Celkový proud (A)	10
Celkový výkon (W)	2200
VDE	9620
(1) Škála od A (Nejvyšší účinnost) po G (Nejnižší účinnost)	
(2) Spotřeba energie na základě 200 standardních cyklů praní - praní s plným nákladem (a sušení). Skutečná spotřeba energie závisí na způsobu používání spotřebiče.	
(3) Spotřeba vody na základě 200 standardních cyklů praní - praní s plným nákladem (a sušení). Skutečná spotřeba energie závisí na způsobu používání spotřebiče.	

## 3 Instalace

Výrobek je připraven k použití, jakmile si přečtete informace v návodu pro uživatele a ujistíte se, že připojení elektřiny, vodovodní sítě a odpadu vody jsou v pořádku. Pokud nejsou, přivolejte kvalifikovaného mechanika a instalatéra, aby provedl všechny nezbytné úpravy.

	<b>NEBEZPEČÍ!</b>
<ul style="list-style-type: none"><li>• Zkontrolujte, zda instalace a elektrická zapojení produktu provedly kompetentní osoby. Výrobce neodpovídá za škody vzniklé činnostmi, které provedou neoprávněné osoby.</li></ul>	

	<b>NEBEZPEČÍ!</b>
<ul style="list-style-type: none"><li>• Váš produkt je příliš těžký, než aby ho nesla jedna osoba.</li></ul>	

	<b>UPOZORNĚNÍ!</b>
<ul style="list-style-type: none"><li>• Před instalací vizuálně zkontrolujte, zda výrobek nevykazuje známky poškození. Pokud ano, nenechávejte jej instalovat. Poškozené výrobky jsou bezpečnostním rizikem.</li></ul>	

	<b>BEZPEČNOSTNÍ OPATŘENÍ!</b>
<ul style="list-style-type: none"><li>• Za přípravu umístění a elektrických, vodovodních a odpadních instalací na místě pro umístění přístroje odpovídá zákazník.</li><li>• Zkontrolujte, zda přírodní a odpadové hadice i napájecí kabel nejsou zkroucené, stisknuté nebo rozdrčené při nasouvání výrobku na místo po instalaci nebo čištění.</li></ul>	

### 3.1 Vhodné umístění k instalaci

- Produkt postavte na pevnou a rovnou podlahu. Nepokládejte ho na koberec s vysokým vlasem nebo podobné povrchy.
- Pokud podlaha obsahuje shody, produkt nedávejte na jejich okraj.

Výrobek nikdy nestavte na koberec.

- Nepokládejte na napájecí kabel.
- Produkt neinstalujte na místa, kde teplota klesá pod 0 °C. (Varování k sušení)

- Pro omezení vibrační a hluku je doporučeno nechat mezeru na stranách vedle přístroje
- Na místě instalace tohoto spotřebiče nesmí být žádná zamykací, posuvná nebo závěsná dveře, které by jim bránily v otevření.
- Spotřebič spouštějte v dobře větraném a bezprašném prostředí.
- Nepoužívejte na pračce tepelné zdroje, např. varné desky, žehličky, trouby, ani je na pračku nepokládejte.

### 3.2 Sejmутí výztuh obalů



Stroj nakloňte dozadu a výztuhy sejměte. Výztuhy obalů sejměte tak, že zatáhnete za stuhu.

	<b>NEBEZPEČÍ!</b>
<ul style="list-style-type: none"><li>• Váš produkt je těžký. Sejměte výztuhu obalu, jak je znázorněno na obrázku.</li><li>• Dejte pozor, aby se vám během tohoto postupu nedostala pod spotřebič vaše ruka.</li></ul>	

### 3.3 Odstraňování přepravních šroubů

	<b>BEZPEČNOSTNÍ OPATŘENÍ!</b>
<ul style="list-style-type: none"><li>• Přepravní šrouby šrouby nesnímejte dokud nesejměte přepravní výztuhy.</li><li>• Před spuštěním pračky je nutné sejmout bezpečnostní přepravní šrouby! V opačném případě se produkt poškodí.</li></ul>	

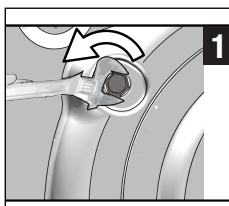

1 K uvolnění všech šroubů použijte nástroj.

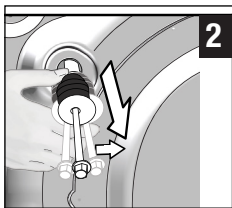

- 2 Přepravní šrouby uvolněte tak, že jimi jemně otočíte.

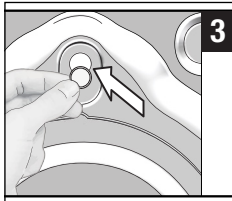

3. Do otvorů na zadním panelu upevněte plastové kryty dodané v sáčku s návodem k použití.



### INFORMACE

- Přepravní šrouby uchovejte na bezpečném místě pro další použití, když bude třeba pračku v budoucnosti znovu přemístit.
- Produkt nepřesunujte bez správně umístěných bezpečnostních šroubů.

## 3.4 Připojení přívodu vody



### INFORMACE

- Přívodní tlak vody nutný pro spuštění výrobku je 1 až 10 barů (0,1 – 1 MPa). V praxi to znamená, že za minutu musí z vašeho plně otevřeného kohoutku vytéct 10 - 80 litrů, aby vaše pračka běžela správně. Připevněte ventil na omezení tlaku, pokud je tlak vody vyšší.



### UPOZORNĚNÍ!

- Modely s jediným přívodem vody nepřipojujte ke kohoutku s horkou vodou. V takovém případě se prádlo poškodí nebo se výrobek přepne do ochranného režimu a nespustí se.
- Nepoužívejte staré nebo použité přívodní hadice na nový výrobek. Mohly by zanechat skvrny na vašem prádle.

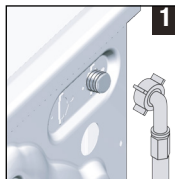

- 1 Na přívod vody do pračky použijte speciální hadici dodávanou s produktem.



### UPOZORNĚNÍ!

- Při instalaci produktu zkontrolujte, zda je zapojení přívodu studené vody provedeno správně. Jinak by na konci pracovního cyklu mohlo prádlo být horké a poškozené.

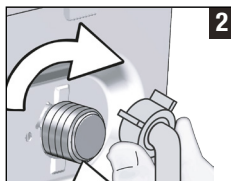

- 2 Matice na hadici pevně utáhněte rukou. Na utahování matic nikdy nepoužívejte náradí.



- 3 Po připojení hadic zcela otevřete kohoutky, abyste zkontrolovali, zda je spojích nedochází k únikům vody.

Pokud zjistíte úniky, kohout vypněte a matici sejměte. Po kontrole těsnění matici znovu utáhněte. Abyste předešli úniku vody a následným škodám, pokud produkt nepoužíváte, nechte kohoutky zavřené.

## 3.5 Připojení k odtoku

- Konec odtokové hadice zapojte přímo do odtoku vody, umyvadla nebo vany.



### UPOZORNĚNÍ!

- Pokud se hadice odpojí z umístění při zaplnění vodou, mohlo by dojít k zatopení vašeho domu. Navíc hrozí riziko opaření z důvodu vysokých teplot při praní! Aby nedocházelo k těmto situacím a zajistili jste plynulý přívod i odvod vody ze stroje, upevněte konec odpadové hadice řádně, aby se nemohl uvolnit.

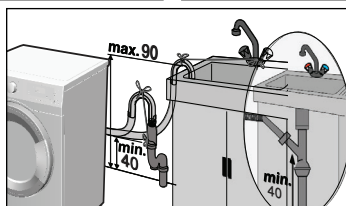
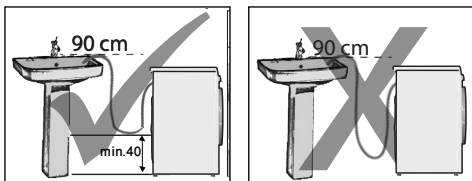

- Odtokovou hadici zapojte do minimální výšky 40 cm a maximální výšky 90 cm.
- Je-li hadice vedená po podlaze (nebo ve výšce nižší než 40 cm nad jejím povrchem) a později se zvedne, odtok vody je těžký a prádlo bude extrémně mokré. Proto dodržujte výšky uvedené na obrázku.
- Aby nedošlo k návratu špinavé vody zpět do stroje a zajistilo se snadné vypouštění, neponožte konec hadice do špinavé vody a nevedte jej do odpadu déle než na 15 cm. Pokud je příliš dlouhá, seřízněte ji.
- Konec hadice neohýbejte, nestoupejte na něj a neskládejte jej mezi odpadem a pračkou.
- Pokud je hadice příliš krátká, použijte originální prodlužovací hadici. Hadice nesmí být delší než 3,2 m. Aby nedošlo k úniku vody, spoj mezi prodlužovací hadicí a odvodní hadicí výrobku musí být správně sevřený vhodnou svorkou, aby nesklouzl a nedošlo k úniku.

### 3.6 Nastavení nožek

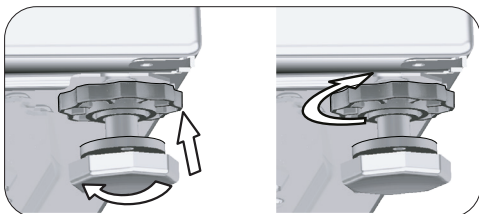
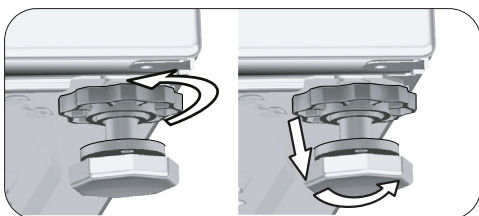

### UPOZORNĚNÍ!

- Nožky nastavte tak, aby byl produkt v místě použití vyrovnaný.
- Spotřebič vyrovnejte pomocí nožek.
- Nerovnosti zkontrolujte stlačením produktu z horních diagonálních hran.
- V opačném případě může produkt přesouvat v prostoru a způsobit potíže s vibracemi a drčením.
- Na uvolnění blokovacích matic nepoužívejte žádné nástroje. V opačném případě může dojít k poškození matic.

- a) Matice na nožkách uvolněte rukou.
- b) Nožky nastavte tak, aby produkt stál rovně a byl vyvážený.
- c) Všechny matice znovu utáhněte rukou

### 3.7 Elektrické zapojení

Připojte výrobek k uzemněné zásuvce chráněné pojistkou na 16 A. Naše společnost nenese odpovědnost za žádné škody vzniklé tím, že výrobek používáte bez uzemnění v souladu s místními předpisy.

- Připojení musí splňovat místní předpisy.
- Elektroninstalace zásuvky musí odpovídat požadavkům spotřebiče. Je doporučeno použít proudový chránič.
- Po instalaci musí být zástrčka napájecího kabelu snadno dostupná.
- Pokud je aktuální hodnota pojistky nebo přerušovače v domě nižší než 16 A, požádejte kvalifikovaného elektrikáře o instalaci pojistky o 16 A.
- Napětí stanovené v oddíle „Technické parametry“ musí být shodné s napětím ve vaší síti.



### NEBEZPEČÍ!

- Poškozené napájecí kabely musí vyměnit zástupci autorizovaného servisu.

## 3.8 Přeprava výrobku

1. Produkt před přepravou odpojte.
2. Odpojte přívod a odpad vody.
3. Vypusťte všechnu vodu, která v produktu zůstala. Viz 6.5
4. Přepravní šrouby nainstalujte v opačném pořadí než při procesu demontáže. Viz 3.3



### NEBEZPEČÍ!

- Váš produkt je příliš těžký, než aby ho nesla jedna osoba.
- Váš produkt je těžký; musí ho nést dvě osoby a na schodech je třeba přijmout zvláštní bezpečnostní opatření. Pokud na vás produkt spadne, zraní vás.



### UPOZORNĚNÍ!

- Obalové materiály jsou nebezpečné pro děti. Obalové materiály skladujte na bezpečném místě mimo dosah dětí.



### INFORMACE

- Produkt nepřesunujte bez správně umístěných bezpečnostních šroubů.

## 4 Příprava

### 4.1 Třídění prádla

- \* Prádlo roztrďte podle typu látky, barvy a stupně zašpinění a povolené teploty vody.
- \* Vždy dodržujte pokyny uvedené na štítku na oblečení.

### 4.2 Příprava prádla k praní

- Prádlo s kovovými částmi, jako jsou podprsenky s kosticí, spony pásků a kovové knoflíky, mohou poškodit pračku. Vyměňte kovové části nebo takové oděvy perte v sáčku na prádlo nebo v povlečení na polštář. Tento typ prádla se může během sušení příliš zahřát a poškodit ostatní oblečení. Takové prádlo ve spotřebiči nesusťe.
- Oděvy malých rozměrů, jako jsou dětské ponožky a nylonové punčochy, vložte do sáčku na prádlo nebo do povlečení na polštář.
- Záclony vkládejte dovnitř bez stlačování. Sejměte úchytky záclon. Ve spotřebiči nesusťe tylové závěsy.
- Upevněte zipy, přišijte volné knoflíky a spravte trhliny a praskliny.
- Oděvy označené jako „lze prát v pračce“ nebo „prát v ruce“ perte jen s využitím vhodného programu. Tento typ prádla sušte zavěšením nebo rozložením. Nesusťe je ve spotřebiči.
- Neperte barevné a bílé prádlo dohromady. Nové, tmavé bavlněné oděvy mohou pouštět barvu. Perte je odděleně.
- Použijte pouze prášky/odbarvovače a prací prostředky vhodné pro praní v pračce. Vždy dodržujte pokyny na obalu.



## INFORMACE

- Prádlo, které je ve styku s materiály, jako je mouka, vodní kámen, sušené mléko atd. je potřeba před vložením do pračky vytřepat. Tyto druhy prachu na prádle se mohou ukládat ve vnitřních částech spotřebiče a způsobit poškození.
- Prádlo z angorské vlny před praním dejte na několik hodin do mrazničky. To sníží pelichání.
- Kalhoty a choulostivé prádlo perte naruby.
- Hrubé nečistoty musí být před praním řádně ošetřeny. Pokud si nejste jisti, poraďte se v čistírně.
- Vyjměte z kapes všechny předměty, jako jsou mince, pera a svorky, kapsy otočte a vykartáčujte. Tyto předměty mohou poškodit výrobek nebo způsobit hlučnost.

### 4.3 Tipy pro úsporu energie

Energetickou účinnost lze zlepšit použitím programů s nižší teplotou a vhodnými pracími prostředky.

- Výrobek používejte na nejvyšší kapacitu povolenou pro zvolený program, nepřetěžujte jej; viz „Tabulka programů a spotřeby“.
- Viz „Tabulka programů a spotřeby“
- Vždy dodržujte pokyny na obalu pracího prostředku.
- Mírně znečištěné prádlo perte na nízké teploty.
- Používejte rychlejší programy pro menší množství mírně znečištěného prádla.
- Nepoužívejte přepražení a vysokou teplotu na prádlo, které není silně znečištěné či ušpiněné.
- Pokud máte v úmyslu sušit vaše prádlo v sušičce, zvolte nejvyšší rychlost ždímání doporučenou během procesu praní.
- Nepoužívejte více pracího prostředku, než je doporučené množství na obalu.

### 4.4 První použití



Než začnete produkt používat, zkontrolujte, zda jsou provedeny přípravy, které jsou v souladu s "Důležitými bezpečnostními pokyny" a pokyny v části "Instalace".

Pro přípravu výrobku na praní prádla proveďte nejprve činnost v programu Čištění bubny. Neení-li tento program na vaší pračce k dispozici, použijte způsob popsany v části 6.2.



## INFORMACE

- Použijte přípravek proti vodnímu kameni vhodný pro pračky.
- Z důvodu procesů kontroly jakosti během výroby mohlo ve spotřebiči zůstat malé množství vody. Není pro výrobek škodlivá.

### 4.5 Správná maximální náplň

Maximální kapacita závisí na typu prádla, stupni znečištění a požadovaném programu praní. Pračka automaticky nastaví množství vody, podle hmotnosti vloženého prádla.



## UPOZORNĚNÍ!

- Dodržujte pokyny v "Tabulce programů a spotřeby". Při přeplnění klesá účinnost praní. Navíc může dojít k potížením s hlučností a vibracemi. Aby byl výkon sušení dostatečný, nesušte víc prádla, než je uvedeno.

Typ prádla	Hmotnost (g)	Typ prádla	Hmotnost (g)
Župan	1200	Ručník	100
Látkový ubrousek	100	Dámská noční košile	200
Prostěradlo	700	Spodní prádlo	100
Prostěradlo	500	Pánské kombinézy	600
Povlak na polštář	200	Pánská košile	200
Ubrus	250	Pánská pyžama	500
Ručník	200	Halenky	100

### 4.6 Vkládání prádla

1. Otevřete dvířka.
2. Prádlo vložte do pračky tak, aby bylo volně uloženo.
3. Zatlačte na dvířka, dokud neuslyšíte zacvaknutí. Ujistěte se, že ve dvířkách nejsou zachycené žádné kusy prádla.



## INFORMACE

- Dvířka se zamknou, zatímco běží program. Dvířka se odemknou chvíli po skončení programu. Dvířka spotřebiče jsou na konci programu příliš horká, dvířka se neotevřou, dokud se teplota nesníží.



## UPOZORNĚNÍ!

- V případě přesunutí prádla může dojít k problémům s hlučností a vibracemi stroje.

## 4.7 Používání pracího prostředku a aviváže



### INFORMACE

- Při použití pracího prášku, aviváže, škrobu, bělidla a odbarvovače si přečtěte pokyny výrobce napsané na balení a dodržte specifikované dávkování. Je-li to možné, používejte odměrku.

### 4.7.1 Příhrádka na prací prostředek

Příhrádka na prací prostředek se skládá ze tří částí:

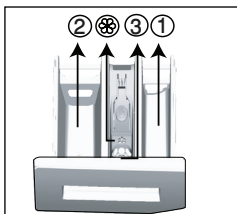

- (1) pro předpírku
- (2) pro hlavní praní
- (3) pro aviváž
- (⊗) kromě toho, v příhrádce na aviváž je i sifonová část.

### 4.7.2 Prací prostředek, aviváž a jiné čisticí přípravky

- Prací prostředek a aviváž vložte před spuštěním pracího programu.
- Nikdy nenechávejte příhrádku na prací prostředek otevřenou, je-li program spuštěný!
- Pokud používáte program bez předepírání, nevkládejte prací prostředek do příhrádky na předpírku (příhrádka č. "1").
- U programu s předepíráním, nevkládejte tekutý prací prostředek do příhrádky na předpírku (příhrádka č. "1").

- Nevybírejte program s předepíráním, pokud používáte sáček na prací prostředek nebo dávkovací kouli. Sáček s pracím prostředkem nebo kouli lze vložit mezi prádlo do pračky. Při sušení je odebert.
- Pokud používáte tekutý prací prostředek, nepamenejte umístit tekutý prací prostředek do příhrádky na hlavní praní (příhrádka č. "2").
- Když je spotřebič v režimu sušení, nepřidávejte žádné chemické látky (tekuté prací prostředky, aviváž, atd.).

### 4.7.3 Volba typu pracího prostředku

Typ použitého pracího prostředku závisí na typu a barvě látky.

- Pro barevné a bílé prádlo použijte různé prací prostředky.
- Jemné oděvy perte pouze pomocí zvláštních přípravků (tekutý prací prostředek, šampon na vlnu atd.) určené výlučně pro jemné oděvy.
- Když perete tmavé oblečení a prošívané deky, doporučuje se použít tekutý prací prostředek.
- Vlněné prádlo perte se zvláštním prostředkem určeným pro vlnu.



## UPOZORNĚNÍ!

- Používejte jen prášky vyrobené pro použití v pračkách.
- Nepoužívejte práškové mýdlo.

### 4.7.4 Nastavení množství pracího prostředku

Množství použitého pracího prostředku závisí na množství prádla, stupni zašpinění a tvrdosti vody.

- Nepoužívejte množství přesahující hodnoty dávek doporučené na obalu pracího prostředku, aby nedocházelo k přílišnému pění, nedostatečnému vymáchání, zbytečným výdajům a také k poškození životního prostředí.
- Na malé množství nebo mírně ušpiněné prádlo použijte méně pracího prostředku.

### 4.7.5 Použití aviváže

Vlijte aviváž do příhrádky pro aviváž.

- Nepřekračujte značku (>max<) v příhrádce pro aviváž.
- Pokud aviváž ztratila tekutost nebo je koncentrovaná, než ji vložíte do příhrádky, zředte ji vodou.

## 4.7.6 Používání tekutých pracích prostředků

### 4.7.6.1 Pokud produkt obsahuje nádržku na tekutý prací prostředek

- Tekutý prací prostředek nalijte do přihrádky č. 2.
- Pokud tekutý prací prášek ztratil tekutost, zředte ho vodou, než ho nalijete do příslušné přihrádky.

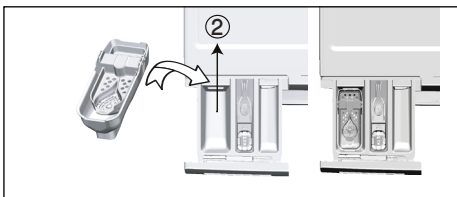

### 4.7.6.2 Kdy nepoužívat tekutý prací prostředek

- Nepoužívejte tekutý prací prášek na přeдеprání v programu s přeдеpráním.
- Tekutý prací prostředek zanechá skvrny na vašich oděvech, pokud ho použijete s funkcí odloženého startu. Pokud chcete použít funkci odloženého startu, nepoužívejte tekutý prostředek.

## 4.7.7 Používání pracího prostředku v gelu a tabletách

- Pokud je gelový prací prostředek tekutý a vaše pračka neobsahuje zvláštní nádobu na tekutý prací prostředek, vložte gelový prací prostředek do přihrádky pro hlavní praní při prvním napouštění vody. Pokud vaše pračka obsahuje nádobu na tekutý prací prostředek, vlijte do této nádoby prací prostředek ještě před spuštěním programu.
- Pokud gel není tekutý nebo je ve tvaru tablety s kapalinou, vložte jej do bubnu přímo před praním.
- Prací prostředky v tabletách dávejte do hlavní přihrádky na prací prostředek (přihrádka č. „2“) nebo přímo do bubnu ještě před praním.



### INFORMACE

- Tabletové prášky mohou zanechat skvrny v přihrádce na prášek. Pokud k tomu dojde, vložte příště tabletu pracího prostředku mezi prádlo do blízkosti dolní části bubnu.



### INFORMACE

- Tabletů nebo gelový prášek používejte bez funkce přeдеprání.
- Nezapomeňte, že plastová nádoba na prací prostředek v bubnu musí být před sušením odebrána.

## 4.7.8 Použití škrobu na prádlo

- Do prostoru na aviváž přilijte tekutý škrob, práškový škrob nebo barvivo.
- Nepoužívejte změkčovač a škrob dohromady v pracím cyklu.
- Po použití škrobu vytřete vnitřek pračky vlhkým a čistým hadrem.

## 4.7.9 Použití bělidel

- Zvolte program s přeдеpráním a na začátku přeдеprání přidejte bělicí složku. Prací prostředek nevkládejte do přihrádky pro předpírku. Jako alternativu vyberte program s extra proplachováním a přidejte bělidlo do prázdné přihrádky na čistící prášek, jakmile se na displeji zobrazí první proplachování, a do stejné přihrádky přidejte 1 skleničku vody.
- Bělidlo a prací prostředek nepoužívejte tak, že je smícháte.
- Použijte jen malé množství (cca 50 ml) bělicí složky a důkladně oděvy opláchněte, jinak dojde k podráždění pokožky. Nelijte bělidlo přímo na prádlo a nepoužívejte je s barevným prádlem.
- Při použití odbarvovače na bázi kyslíku vyberte program, který prádlo vypere při nízké teplotě.
- Odbarvovač na bázi kyslíku lze použít společně s pracím prostředkem. Nemají-li stejnou konzistenci nejprve nasypťte prací prostředek do přihrádky č. 2 a počkejte až ji pračka při napouštění vody propláchně. Zatímco pračka pokračuje v napouštění vody, přidejte do stejné přihrádky bělidlo.



## 4.7.10 Používání přípravků proti vodnímu kameni

- Podle potřeby použijte prostředky proti vodnímu kameni vyrobené výlučně pro pračky.

## 4.8 Tipy pro účinné praní

		Oblečení			
		Světlé barvy a bílá	Barvy	Černá/Tmavé barvy	Choulostivé/Vlna/Hedvábí
		(Doporučené rozpětí teplot podle úrovně znečištění: 40-90 °C)	(Doporučené rozpětí teplot podle úrovně znečištění: do 40 °C)	(Doporučené rozpětí teplot podle úrovně znečištění: do 40 °C)	(Doporučené rozpětí teplot podle úrovně znečištění: do 30 °C)
Úroveň znečištění	<b>Silně znečištěné</b> (odolné skvrny, např. od trávy, kávy, ovoce a krve.)	Skvrny může být třeba předem odstranit nebo provést předprůku. Práškové a tekuté prací prostředky doporučené pro bílé oděvy lze používat v dávkách doporučených pro silně znečištěné oděvy. Na vyčištění skvrn od hlíny a skvrny, které jsou citlivé na škrobení, doporučujeme používat práškové prací prostředky. Lze použít prací prostředky, které neobsahují bělidlo.	Práškové a tekuté prací prostředky doporučené pro barevné oděvy lze používat v dávkách doporučených pro silně znečištěné oděvy. Na vyčištění skvrn od hlíny a skvrny, které jsou citlivé na škrobení, doporučujeme používat práškové prací prostředky. Lze použít prací prostředky, které neobsahují bělidlo.	Tekuté prací prostředky vhodné pro barevné a tmavé oděvy lze používat v dávkách doporučených pro silně znečištěné oděvy.	Použijte tekuté prací prostředky určené pro jemné oblečení. Vlněné a hedvábné oděvy je nutno prát ve speciálních přípravcích na vlnu.
	<b>Běžně znečištěné</b> (například skvrny na límcích a manžetách)	Práškové a tekuté prací prostředky doporučené pro bílé oděvy lze používat v dávkách doporučených pro běžně znečištěné oděvy.	Práškové a tekuté prací prostředky doporučené pro barevné oděvy lze používat v dávkách doporučených pro běžně znečištěné oděvy. Lze použít prací prostředky, které neobsahují bělidlo.	Tekuté prací prostředky vhodné pro barevné a tmavé oděvy lze používat v dávkách doporučených pro běžně znečištěné oděvy.	Použijte tekuté prací prostředky určené pro jemné oblečení. Vlněné a hedvábné oděvy je nutno prát ve speciálních přípravcích na vlnu.
	<b>Lehce znečištěné</b> (Bez viditelných skvrn.)	Práškové a tekuté prací prostředky doporučené pro bílé oděvy lze používat v dávkách doporučených pro lehce znečištěné oděvy.	Práškové a tekuté prací prostředky doporučené pro barevné oděvy lze používat v dávkách doporučených pro lehce znečištěné oděvy. Lze použít prací prostředky, které neobsahují bělidlo.	Tekuté prací prostředky vhodné pro barevné a tmavé oděvy lze používat v dávkách doporučených pro lehce znečištěné oděvy.	Použijte tekuté prací prostředky určené pro jemné oblečení. Vlněné a hedvábné oděvy je nutno prát ve speciálních přípravcích na vlnu.

## 4.9 Typy pro správné sušení

	Programy					
	Sušení bavlny	Sušení syntetiky	Babyprotect +	Praní a sušení	Vyprat a nosit	
<b>Typy oblečení</b>	Odolné prádlo s obsahem bavlny	Prostěradla, peřiny, oblečení pro děti, trička, mikiny, pleteniny, modré džíny, plátěné kalhoty, košile, ponožky a pod.	Nedoporučeno!	Pere a suší po sobě! Prostěradla, peřiny, oblečení pro děti, trička, mikiny, pleteniny, modré džíny, plátěné kalhoty, košile, ponožky a pod.	Pere a suší po sobě! Prostěradla, peřiny, oblečení pro děti, trička, mikiny, pleteniny, modré džíny, plátěné kalhoty, košile, ponožky a pod.	Oblečení, které nosíte pouze chvíli a je bez skvm, např. košile, trička, svetry, atd. Lze vložit velmi malé množství prádla.
Syntetické látky (polyester, nylon, atd.)	Nedoporučeno!	Doporučuje se v případě prádla z polyesteru, nylonu, polyacetátu nebo s příměsí akrylátu. U oblečení ze směsi viskózy se sušení nedoporučuje. V úvahu je třeba vzít popis sušení na štítku údržby.	V případě prádla z polyesteru, nylonu, polyacetátu, nebo s příměsí akrylátu, se doporučuje vzít v úvahu praní a sušení při nižších teplotách, které jsou uvedené na štítku údržby.	V případě prádla z polyesteru, nylonu, polyacetátu, nebo s příměsí akrylátu, se doporučuje vzít v úvahu praní a sušení při nižších teplotách, které jsou uvedené na štítku údržby.	Velmi lehce znečištěná a neznečištěná trička a prádlo s obsahem syntetiky. Lze vložit velmi malé množství prádla.	
Jemné hedvábí, vlna, kašmír, angorská vlna (atd.)	Nedoporučeno!	Nedoporučeno!	Nedoporučeno!	Nedoporučeno!	Nedoporučeno!	
Velké prádlo jako deky, kabáťky, závěsy, atd.	Nedoporučeno! Do pračky nelze dávat k sušení objemné prádlo. Sušte je zavěšením nebo rozložením.	Nedoporučeno! Do pračky nelze dávat k sušení objemné prádlo. Sušte je zavěšením nebo rozložením.	Nedoporučeno! Do pračky nelze dávat k sušení objemné prádlo. Sušte je zavěšením nebo rozložením.	Nedoporučeno! Do pračky nelze dávat k sušení objemné prádlo. Sušte je zavěšením nebo rozložením.	Nedoporučeno! Do pračky nelze dávat k sušení objemné prádlo. Sušte je zavěšením nebo rozložením.	

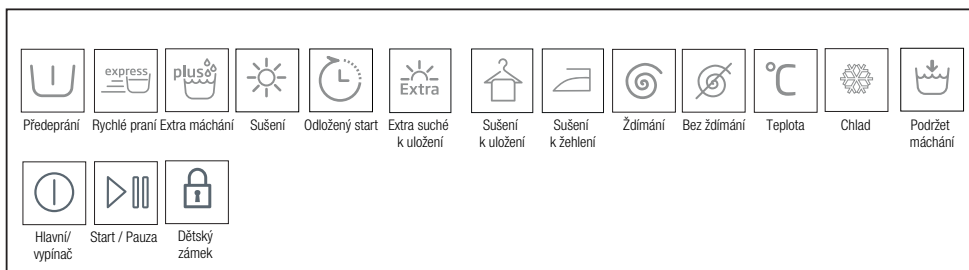

## 5 Obsluha produktu

### 5.1 Ovládací panel

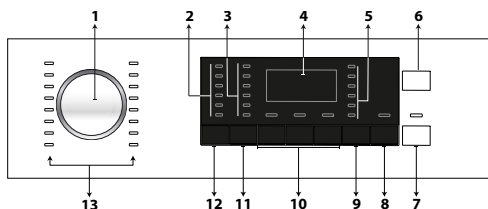

- 1 - Knoflík pro volbu programu
- 2 - Kontrolky volby teploty
- 3 - Kontrolky výběru rychlosti ždímání
- 4 - Displej
- 5 - Kontrolky programu Sušení
- 6 - Tlačítko Zap./Vyp.
- 7 - Tlačítko Start/Pauza
- 8 - Tlačítko pro nastavení času ukončení programu
- 9 - Tlačítko pro nastavení úrovně sušení
- 10 - Tlačítka pomocných funkcí
- 11 - Tlačítko nastavení rychlosti otáček
- 12 - Tlačítko nastavení teploty
- 13 - Kontrolky výběru programu

### 5.2 Symboly na displeji



- a - Kontrolka Praní
- b - Kontrolka Máchání
- c - Kontrolka Ždímání
- d - Kontrolka Sušení
- e - Kontrolka Konec
- f - Kontrolka Žádná voda
- g - Informace o délce trvání
- h - Kontrolka Zámek dveří
- i - Kontrolka Dětský zámek

### 5.3 Příprava zařízení

1. Zkontrolujte, zda jsou hadice řádně zapojené.
2. Zařízení zapojte do sítě.
3. Zcela otevřete kohoutek.
4. Vložte prádlo.
5. Přidejte prací prášek a aviváž.

### 5.4 Výběr programu praní

1. Zvolte program vhodný pro typ, množství a míru znečištění prádla, v souladu s "Tabulkou programů a spotřeby" a tabulkou teplot uvedenou níže.
2. Požadovaný program vyberte pomocí kolečka **Volba programu**.



#### INFORMACE

- Programy se omezují nejvyšší rychlosti ždímání vhodnou pro daný konkrétní typ tkaniny.
- Při výběru programu vždy zvažte typ látky, barvu, míru znečištění a povolenou teplotu vody.
- Vždy vyberte nejnižší vhodnou teplotu. Vyšší teplota znamená vyšší spotřebu energie.

### 5.5 Programy praní

Podle typu látky použijte následující hlavní programy.



#### INFORMACE

- Pračku můžete na přechod na krok sušení na konci cyklu praní stisknutím tlačítka Sušení, a to po výběru programu praní. Při každém stisknutí tlačítka se na řádku s informacemi zobrazí, jaký krok procesu sušení se spustí a rozsvítí se relevantní symbol. Chcete-li, opakovaným stisknutím tlačítka můžete provést sušení po maximální čas povolený pračkou k sušení.
- Symboly na displeji jsou schematické a nemusí odpovídat přesně vašemu výrobku.
- Když provedete praní a sušení pomocí funkce Sušení, do pračky dejte maximálně 5 kg prádla. Pokud vložíte příliš velké množství, prádlo nebude suché a pračka bude spuštěná dlouho a spotřebuje více energie.

#### • Cottons (Bavlna)

Použijte na bavlněné prádlo (jako prostěradla, sady povlečení, ručníky, župany, spodní oděvy, atd.). Prádlo se vypere díky prudkým pracím pohybům během delšího pracovního cyklu.



## INFORMACE

- Prádlo můžete usušit okamžitě po vyprání, bez jakéhokoli přerušení (po praní lze provést automatické nebo naplánované sušení). Proto musíte rovněž vybrat funkci Sušení ještě před spuštěním programu praní.
- Podle výběru sušení, který přidáte k programům praní, můžete na displeji spotřebiče zjistit, kdy program skončí.
- Nechcete-li, aby se praní spustilo po vybraném programu, stiskněte a přidržte tlačítko doplňkové funkce Sušení dokud kontrolka Sušení nezhasne.

### • Synthetics (Syntetika)

Použijte k vyprání syntetických látek (košile, halenky, směs syntetika/bavlna atd.). Prádlo se vypere jemnými pohyby a má kratší cyklus než program pro bavlnu.



## INFORMACE

- Prádlo můžete usušit okamžitě po vyprání, bez jakéhokoli přerušení (po praní lze provést automatické nebo naplánované sušení). Proto musíte rovněž vybrat funkci Sušení ještě před spuštěním programu praní.
- Podle výběru sušení, který přidáte k programům praní, můžete na displeji spotřebiče zjistit, kdy program skončí.
- Nechcete-li, aby se praní spustilo po vybraném programu, stiskněte a přidržte tlačítko doplňkové funkce Sušení dokud kontrolka Sušení nezhasne.

### • Woollens (Vlna)

Slouží k praní vlněného prádla. Zvolte vhodnou teplotu podle údajů na oblečení. Používejte vhodné prášky pro vlnu.



## INFORMACE

- Funkci Sušení nelze vybrat pro program praní vlněného prádla.

### • Cottons Eco (Bavlna Eco)

Použijte k vyprání běžně znečištěného bavlněného a lněného oblečení. I když pere déle než všechny ostatní programy, poskytuje výrazné úspory vody a energie. Skutečná teplota vody se může od uvedené teploty praní lišit. Když naložíte do pračky méně prádla (např. ½ nebo méně), může se délka trvání programu v pozdějších fázích automaticky zkrátit. V takovém případě se může spotřeba vody a energie o něco snížit, za předpokladu využití ekonomického praní. Tento program je k dispozici u modelů s kontrolkou zbývajícího času.



## INFORMACE

- Prádlo můžete usušit okamžitě po vyprání, bez jakéhokoli přerušení (po praní lze provést automatické nebo naplánované sušení). Proto musíte rovněž vybrat funkci Sušení ještě před spuštěním programu praní.
- Podle výběru sušení, který přidáte k programům praní, můžete na displeji spotřebiče zjistit, kdy program skončí.
- Nechcete-li, aby se praní spustilo po vybraném programu, stiskněte a přidržte tlačítko doplňkové funkce Sušení dokud kontrolka Sušení nezhasne.

### • Delicates (Jemné prádlo)

Použijte k praní jemného prádla. Prádlo se v porovnání s programem na syntetiku pere jemněji.

### • Hand Wash (Ruční praní)

Použijte pro praní vlněných/jemných oděvů označených jako „nepřet v pračce“ a pro něž je doporučeno ruční praní. Vaše prádlo se vypere velmi jemnými pohyby, aby nedošlo k jeho poškození.

### • Daily Xpress (Denní expres)

Používejte na praní lehce znečištěného a neposkvrněného bavlněného oblečení za krátkou dobu.



## INFORMACE

- Prádlo můžete usušit okamžitě po vyprání, bez jakéhokoli přerušení (po praní lze provést automatické nebo naplánované sušení). Proto musíte rovněž vybrat funkci Sušení ještě před spuštěním programu praní.
- Podle výběru sušení, který přidáte k programům praní, můžete na displeji spotřebiče zjistit, kdy program skončí.
- Nechcete-li, aby se praní spustilo po vybraném programu, stiskněte a přidržte tlačítko doplňkové funkce Sušení dokud kontrolka Sušení nezhasne.



## INFORMACE

- Prádlo můžete usušit okamžitě po vyprání, bez jakéhokoli přerušení (po praní lze provést automatické nebo naplánované sušení). Proto musíte rovněž vybrat funkci Sušení ještě před spuštěním programu praní.
- Podle výběru sušení, který přidáte k programům praní, můžete na displeji spotřebiče zjistit, kdy program skončí.
- Nechcete-li, aby se praní spustilo po vybraném programu, stiskněte a přidržte tlačítko doplňkové funkce Sušení dokud kontrolka Sušení nezhasne.

### • Xpress Super Short (Xpress super krátký)

Používejte na praní malého množství lehce znečištěného prádla. Tento program vybere vaše prádlo zhruba za 14 minut.



## INFORMACE

- Prádlo můžete usušit okamžitě po vyprání, bez jakéhokoli přerušení (po praní lze provést automatické nebo naplánované sušení). Proto musíte rovněž vybrat funkci Sušení ještě před spuštěním programu praní.
- Podle výběru sušení, který přidáte k programům praní, můžete na displeji spotřebiče zjistit, kdy program skončí.
- Nechcete-li, aby se praní spustilo po vybraném programu, stiskněte a přidržte tlačítko doplňkové funkce Sušení dokud kontrolka Sušení nezhasne.

### • Shirts (Trička)

Použijte na praní košilí z bavlny, syntetiky a syntetických směsí.

### • Rinse (Máchání)

Použijte k oddělení máchání nebo škrobení.

### • Spin + Drain (Ždímání + odčerpání)

Použijte k odčerpání vody z pračky.

## 5.6 Volba teploty

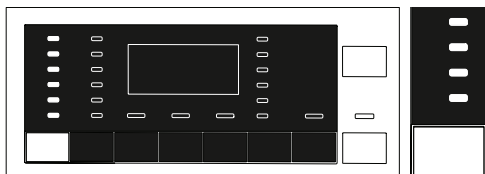

Vždy, kdy se vybere nový program, na kontrolce teploty se zobrazí teplota doporučená pro takový program. Je možné, že doporučená hodnota teploty není maximální teplota, kterou lze pro aktuální program vybrat. Abyste teplotu snížili, stiskněte tlačítko **Nastavení teploty**.



## INFORMACE

- Tlačítko Nastavení teploty funguje pouze zpětně. Například, chcete-li vybrat 60 °C, když se na displeji zobrazí 40 °C, musíte několikrát stisknout 60 °C a vrátit se na 40 °C.



## INFORMACE

- Pokud navolíte možnost studeného praní a znovu stisknete tlačítko Nastavení teploty, na displeji se zobrazí doporučená teplota pro vybraný program. Znovu stiskněte tlačítko Nastavení teploty, abyste teplotu snížili.

Nakonec se na displeji zobrazí symbol, který označuje možnost praní za studena. Teplotu můžete změnit i po spuštění praní. Požadovanou teplotu můžete vybrat i po spuštění praní, ale musíte tak učinit ještě před spuštěním ohřevu.

## 5.7 Volba rychlosti otáček

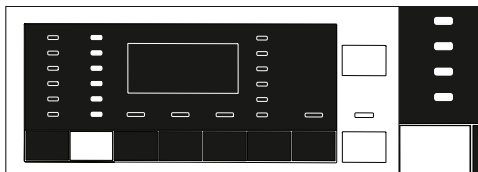

Vždy, když zvolíte nový program, na kontrolce **Rychlost ždímání** vyberte doporučenou rychlost ždímání pro zvolený program.



### INFORMACE

- Je možné, že doporučená hodnota rychlosti ždímání není maximální teplota, kterou lze pro aktuální program vybrat.

Chcete-li rychlost ždímání změnit, stiskněte tlačítko **Nastavení rychlosti ždímání**. Rychlost ždímání se postupně snižuje. Potom se na displeji, v závislosti na modelu produktu, zobrazí možnosti „Pozastavit máchání“ a „Žádné ždímání“.



### INFORMACE

- Tlačítko Nastavení rychlosti ždímání funguje pouze zpětně. Například, chcete-li vybrat 1000 ot./m. když se na displeji zobrazí 800 o t./m., musíte tlačítko několikrát stisknout, dokud nedosáhnete 1000 ot./min. a vrátit se na 800 ot./min.



### INFORMACE

- Možnost Pozastavení je zobrazena symbolem „☰“ a možnost Žádné ždímání je zobrazeno symbolem „☒“.

## 5.7.1 Chcete-li po funkci Pozastavit máchání prádlo vyždímat:

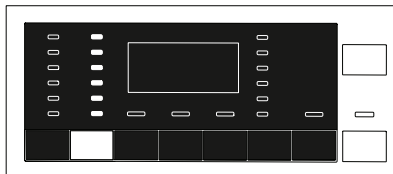

- Nastavte **Rychlost ždímání**.
- Stiskněte tlačítko **Start / Pauza / Zrušit**. Program se znovu spustí. Pračka vypustí vodu a prádlo vyždímá. Chcete-li vodu na konci programu vypustit bez ždímání, použijte funkci **Žádné ždímání**.



### INFORMACE

- U programů, které při stisknutí tlačítka nastavení Rychlost ždímání nepovolí nastavení rychlosti ždímání, se kontrolka rychlosti ždímání nezmění a ozve se zvukový signál.

Rychlost ždímání lze změnit i po spuštění praní. Rychlost ždímání můžete po spuštění praní, ale ještě před krokem ždímání, vybrat stisknutím tlačítka pro nastavení rychlosti ždímání.

## 5.7.2 Volba pomocné funkce k sušení

Je-li zvolen nový program, stiskněte tlačítko Volba pomocné funkce a nastavte možnost sušení, která se hodí pro vybraný program praní.



### INFORMACE

- U programů, které při stisknutí tlačítka nastavení Sušení nepovolí nastavení sušení, se kontrolka sušení nezmění a ozve se zvukový signál.



### INFORMACE

- Pouze při programech sušení stiskněte tlačítko Volba pomocné funkce a nastavte možnost sušení, která se hodí pro vybraný program praní.

## 5.8 Programy sušení



### UPOZORNĚNÍ!

- Pračka během cyklu sušení automaticky vyčistí vlákna z prádla. Pračka během sušení používá vodu. Proto musí být kohoutek přívodu vody otevřený i během sušení.
- Je-li zvolen nový program, stiskněte tlačítko Volba pomocné funkce a nastavte možnost sušení, která se hodí pro vybraný program praní.



### INFORMACE

- Programy sušení obsahují krok ždímání. Váš spotřebič tento proces provede tak, aby dobu sušení zkrátit. Když je vybráno sušení, nastavení rychlosti otáček je na maximální rozsahu.
- U programů, které při stisknutí tlačítka nastavení Sušení nepovolí nastavení sušení, se kontrolka sušení nezmění a ozve se zvukový signál.
- Pouze při programech sušení stiskněte tlačítko Volba pomocné funkce a nastavte možnost sušení, která se hodí pro vybraný program praní.
- V případě odpojení přívodu vody nelze spustit ani praní, ani sušení.

### • Synthetic Dry (Sušení syntetiky)

Použijte k sušení vlhkého syntetického prádla odpovídajícího 3 kg hmotnosti za sucha. Tento program provádí pouze sušení.



### INFORMACE

- Hmotnost suchého prádla viz Část 4, krok 4.5.

### • Cotton Dry (Sušení bavlny)

Použijte k sušení vlhkého bavlněného prádla odpovídajícího 5 kg hmotnosti za sucha. Tento program provádí pouze sušení.



### INFORMACE

- Chcete-li usušit prádlo, které obsahuje pouze ručníky a župany, vložte maximálně 4 kg prádla.
- Hmotnost suchého prádla viz Část 4, krok 4.5.

## 5.9 Programy praní a sušení



### UPOZORNĚNÍ!

- Pračka během cyklu sušení automaticky vyčistí vlákna z prádla. Pračka během sušení používá vodu. Proto musí být kohoutek přívodu vody otevřený i během sušení.

### • 5 kg Wash&Dry (5 kg Praní a sušení)

Použijte k praní bavlněného prádla až do hmotnosti 5 kg, potom ho okamžitě usušte, aniž byste prováděli jakýkoli výběr.



### INFORMACE

- Když je vybrán tento program, funkci Sušení nelze vybrat.

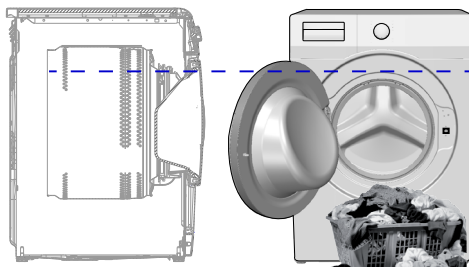

Při programu 5 kg praní a 5 kg sušení se doporučuje vložit prádlo na úroveň znázorněnou na obrázku výše, která je ideální pro sušení (šipka úrovně uvidíte když otevřete dveře).

### • Wash&Wear (Vyprat a nosit)

Použijte k praní a sušení 0,5 kg prádla (2 trika) během 40 minut a 1 kg prádla (5 trik) během 60 minut.



### INFORMACE

- Program Vyprat a nosit použijte k rychlému praní a sušení denně používaného oblečení, které bylo nošeno krátce a není znečištěno. Tento program je vhodný pro prádlo, které obsahuje tenkou texturu a uschne rychle (trička, košile).
- Další možnosti sušení nebo programy je třeba použít pro pevnější prádlo, jehož sušení trvá déle.

• **BabyProtect+ Wash&Dry**  
**(BabyProtect+ Praní a sušení)**

Použijte k praní a potom prádlo okamžitě usušte, až do 2 kg, což vyžaduje anti alergické a hygienické praní (dětské oblečení, prostěradla, povlečení, spodní prádlo, atd., bavlněné prádlo).



**INFORMACE**

- Program BabyProtect+ je otestován a schválen "The British Allergy Foundation" (Allergy UK) ve Velké Británii.

## 5.10 Tabulka programů a spotřeby

(pro praní)

CZ	Program (°C)	Max. zátěž (kg)	Spotřeba vody (l)	Spotřeba energie (kWh)	Max. rychlost**	Pomocní funkce				Volitelný teplotní rozsah °C
						Předpírka	Rychlé praní	Extra máčání	Sušení	
Cottons	90	8	78	2.40	1200	•	•	•	•	90-Chlad
	60	8	78	1.50	1200	•	•	•	•	90-Chlad
	40	8	78	1.00	1200	•	•	•	•	90-Chlad
Cottons Eco	60**	8	47	0.76	1200				•	60-Chlad
Synthetics	60	3	67	1.05	1200	•	•	•	•	60-Chlad
	40	3	67	0.75	1200	•	•	•	•	60-Chlad
Woollens	40	1.5	45	0.45	1200			•		40-Chlad
Delicates	40	3.5	48	0.50	1000	•				40-Chlad
Hand Wash	30	1	35	0.30	1200					30-Chlad
Xpress Super Short	30	2	32	0.10	1200			•	•	30-Chlad
Daily Xpress	90	8	54	1.90	1200			•	•	90-Chlad
	60	8	54	1.10	1200			•	•	90-Chlad
	30	8	50	0.18	1200			•	•	90-Chlad
Shirts	60	3.5	45	0.85	800	•	•	•	•	60-Chlad

• : Volitelný.

\* : Automaticky zvoleno, nelze zrušit.

\*\* : Program s energetickým štítkem (EN 50229)

\*\*\*: Pokud jsou maximální otáčky ždímání stroje nižší než tato hodnota, můžete zvolit pouze maximální rychlost ždímání.

- : Maximální náplň viz popis programu.





## INFORMACE

- \*\*\*: Pokud jsou maximální otáčky ždímání stroje nižší než tato hodnota, můžete zvolit jen maximální rychlost ždímání.
- Pomocné funkce v tabulce se mohou lišit podle modelu vaší pračky.
- Spotřeba vody a energie se může lišit od údajů v tabulce podle tlaku vody, tvrdosti a teploty vody, teploty okolí, typu a množství prádla, volby pomocných funkcí a rychlosti ždímání a výkyvů v napětí.
- Na displeji výrobku vidíte při volbě pracího programu dobu trvání daného programu. V závislosti na množství prádla v pračce se může čas zobrazený na displeji a doba trvání pracího cyklu lišit až o 1 - 1,5 hodiny. Doba trvání se ihned po zahájení pracího cyklu začne aktualizovat.
- "Vzory výběru pro doplňkové funkce může změnit výrobce.  
Nový výběr vzorce lze přidat nebo odebrat."
- "Rychlost ždímání se může lišit podle programů, nicméně tato rychlost nemůže překročit max. rychlost ždímání vaší pračky."

### Tabulka programů a spotřeby (pro sušení)

CZ	Program (°C)	Max. zátěž (kg)	Spotřeba vody (l)	Spotřeba energie (kWh)	Max. rychlost***	Pomocní funkce					Míra usušení				
						Předpírka	Rychlé praní	Extra máchání	Sušení	Extra suché k uložení	Sušení k uložení	Sušení k žehlení	Sušení s časovačem - minuty	Volitelný teplotní rozsah °C	
	Cotton Dry	-	5	35	2.75	1200				*	•	•	•	•	-
	Synthetic Dry	-	3	22	1.70	-				*		•	•	•	-
	BabyProtect+ Wash&Dry	60	2	120	3.80	1200			*	*	•	•	•	•	90-30
	5 kg Wash&Dry	60	5	94	5.00	1200				*	•	•	•	•	60-Chlad
	Wash&Wear	30	0.5	35	0.60	1000			•	*				•	30-Chlad
	Wash&Wear	30	1	44	1.00	1000			•	*				•	30-Chlad



## INFORMACE

### Informace pro testovací organizace;

### Informace pro testovací organizace;

Testy pracího výkonu za účelem uvádění spotřeby na energetických štítcích EU jsou prováděny v programu „Bavlna Eco 60 °C“ podle normy EN 50229.

Podle normy EN 50229 pro uvádění spotřeby na energetických štítcích EU se u určování výkonu sušení musí maximální dávka pro praní rozdělit do skupin. V jedné skupině bude maximální dávka prádla pro sušení a v druhé zbývající dávka pro sušení a pak se musí každá dávka sušit v programu „Bavlna Extra sušení“.

## 5.11 Volba pomocné funkce

Před spuštěním programu zvolte požadované pomocné funkce. Kdykoli dojde k výběru programu, rozsvítí se doplňkové funkce, které lze společně s ním vybrat.

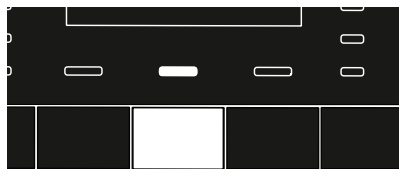
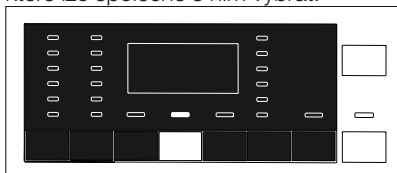

### INFORMACE

- Kontrolka doplňkové funkce, kterou nelze s vybraným programem vybrat, se nerozsvítí. Když stisknete tlačítka těchto funkcí, ozve se zvukové upozornění a výběr se zakáže.

Pokud cyklus praní dosáhne bodu, kdy už teplotu nelze změnit, funkci nelze vybrat.



### INFORMACE

- Některé kombinace nelze zvolit současně. Pokud před spuštěním stroje zvolíte druhou pomocnou funkci, která je v rozporu s první funkcí, první zvolená funkce se zruší a aktivní zůstane druhá pomocná funkce. Pokud například chcete zvolit rychlé praní poté, co jste zvolili předeprání, předeprání se zruší a rychlé praní zůstane aktivní.
- Pomocnou funkci neslučitelnou s programem nelze zvolit. (Viz „Tabulka programů a spotřeby“)
- Některé programy mají doplňující funkce, které musí být spuštěny s vybraným programem. Tyto funkce nemohou být zrušeny. Kontrolka doplňkové funkce je již vybrána.



### INFORMACE

- Nelze-li na konci cyklu sušení dosáhnout vybrané úrovně vlhkosti (Sušení k žehlení, Sušení k uložení do skříně, Sušení k uložení do skříně extra), pračka prodlouží dobu trvání programu automaticky. Program bude trvat déle.
- Je-li zvoleno sušení na základě času, program se dokončí na konci doby sušení, i když prádlo není usušené.
- Je-li během cyklu sušení dosaženo vybrané úrovně vlhkosti (Sušení k žehlení, Sušení k uložení do skříně, Sušení k uložení do skříně extra) nebo je-li v možnostech sušení na bázi času zjištěna extra suchost, program bude trvat kratší dobu. Na displeji se zobrazí zvýšení času.

### • Předpírka

Předpírka se hodí pro silně ušpiněné prádlo. Bez předpírky šetříte energii, vodu, prací prášek a čas.

### • Rychlé praní

Tuto funkci lze využít na programy pro bavlnu a syntetiku. Snižuje dobu praní lehce znečištěného prádla i počet máchání.



### INFORMACE

- Když zvolíte tuto funkci, vložte do pračky jen polovinu maximální náplně prádla uvedené v tabulce programů.

### • Extra máchání

Tato funkce umožňuje další máchání, kromě toho, které se uskuteční po hlavním praní. Tím se sníží riziko kontaktu citlivé pokožky (děti, alergici, atd.) se zbytky pracího prášku na prádle.



### INFORMACE

- První stisknutí přidá jednorázové máchání, druhé stisknutí přidá dvojitě máchání. Třetí stisknutí zruší volbu.

### • Sušení

Tato funkce aktivuje sušení prádla po jeho vyprání. V tabulce programů zkontrolujte, u kterých programů lze tuto funkci vybrat.

## 5.12 Kroky sušení

### 5.12.1 Sušení k žehlení

Sušení se provádí dokud úroveň suchosti nedosáhne úrovně Žehlení za sucha.

### 5.12.2 Sušení k uložení

Sušení se provádí dokud úroveň suchosti nedosáhne úrovně Žehlení za sucha.

### 5.12.3 Extra suché k uložení

Sušení se provádí dokud úroveň suchosti nedosáhne úrovně k uložení do skříně.



#### INFORMACE

- Úroveň suchosti se může změnit podle směsi, typu pleteniny, množství a úrovně vlhkosti prádla.
- Produkty, které obsahují doplňky jako jsou krajky, tyl, kamínky, korálky apod. a produkty s vysokým obsahem hedvábí nelze ve spotřebiči sušit.

### 5.12.4 Sušení s časovačem - minuty

Abyste dosáhli požadované úrovně suchosti při nízké teplotě, vyberte sušení 30, 90 a 150 minut.



#### INFORMACE

- Při sušení malého množství prádla (max. 2 kusy) je třeba vybrat kroky sušení na bázi času, a to v programech Bavlna a Syntetika.
- Pokud prádlo na konci programu sušení nedosáhlo požadované úrovně suchosti, lze k dokončení procesu vybrat sušení na bázi času.
- Když je vybrána tato funkce, spotřebič provede sušení po nastavenou dobu, bez ohledu na úroveň sušení.

## 5.13 Časový displej

Zbývající čas nutný k dokončení programu se zobrazí ve formátu hodin a minut, např. "01:30".



#### INFORMACE

- Doba programu se může lišit od hodnot v tabulce „Program a spotřeba“ v závislosti na tlaku vody, tvrdosti vody a teplotě, teplotě prostředí, množství a typu prádla, zvolených přídavných funkcí a změn v rozvodném napětí.

## 5.14 Čas ukončení

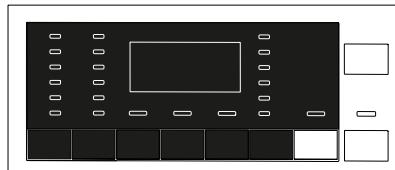

- Pomocí funkce **Čas ukončení** lze spuštění programu odložit až o 24 hodin. Po stisknutí tlačítka **Čas ukončení** se zobrazí odhadovaný čas ukončení programu. Je-li nastaven **Čas ukončení**, rozsvítí se kontrolka **Čas ukončení**. Aby se aktivovala funkce Čas ukončení a program se dokončil na konci specifikovaného času, musíte po nastavení času stisknout tlačítko **Start / Pauza**. Tlačítko **Start / Pauza** přestane blikat a zůstane rozsvícené. Chcete-li zrušit funkci Čas ukončení, stiskněte tlačítko **Čas ukončení** dokud se kontrolka Čas ukončení nevyplne nebo stiskněte tlačítko **Zap./Vyp.** a spotřebič vypnete.
1. Otevřete dveře, vložte prádlo, prací prostředek, atd.
  2. Vyberte prací program, teplotu, rychlost ždímání a je-li třeba i doplňující funkce.
  3. Čas ukončení svojí volby nastavte stisknutím tlačítka **Čas ukončení**. Rozsvítí se kontrolka **Čas ukončení**.
  4. Stiskněte tlačítko **Start / Pauza**. Spustí se odpočítávání času. Symbol ":" uprostřed času ukončení na displeji začne blikat.



## INFORMACE

- Když aktivujete funkci čas ukončení, nepoužívejte tekuté čisticí prostředky! Hrozí riziko pošpinění oděvů.
- Dveře zůstanou během odpočtu Čas ukončení zamknuté. Aby bylo možné dveře odemknout, je třeba spotřebič přepnout do režimu zastavení, použijte k tomu tlačítko spuštění/zastavení programu. Na konci odpočítávání se objeví symbol odloženého startu, spustí se prací cyklus a čas zvoleného programu se zobrazí na displeji.
- Když je výběr Času dokončení ukončen, čas, který se zobrazí na obrazovce, tvoří čas ukončení plus doba trvání vybraného programu.

## 5.15 Spuštění programu



1. Stiskněte tlačítko **Start / Pauza** a spustíte program.
2. Kontrolka tlačítka **Start / Pauza**, které blikalo, začne svítit, což znamená, že se program spustil.
3. Dveře jsou zamknuté. Když se dveře zamknou, na displeji se zobrazí „Zavřené dveře“.

## 5.16 Zámek dveří

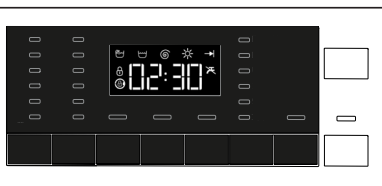

Na dveřích je systém zámku, který brání otevření dveří v případech nevhodné výšky hladiny vody. Když jsou dveře zavřené, na displeji se zobrazí LED "Dveře zamknuté".

## 5.17 Změna volby po spuštění programu

### 5.17.1 Přidání prádla po spuštění programu:



Je-li úroveň vody ve spotřebiči při stisknutí tlačítka **Start / Pauza** vhodná, kontrolka „Dveře zamknuty“ zhasne. Není-li hladina vody v pračce po stisknutí tlačítka **Start / Pauza** vhodná, na panelu se zobrazí, že dveře jsou zamknuté.

### 5.17.2 Přepnutí pračky do režimu pauzy:



Stiskněte tlačítko **Start / Pauza** a spotřebič přepnete do režimu zastavení.

### 5.17.3 Změna výběru programu po spuštění programu:

Když je aktuální program spuštěný, není změna programu povolena. Pokud během spuštěného programu otočíte kolečkem **Volba programu**, ozve se pípnutí a změna se zakáže. Po přepnutí aktuálního programu do režimu pozastavení můžete vybrat nový program.



## INFORMACE

- Nově vybraný program se spustí od začátku.

## 5.17.4 Změna doplňkové funkce, rychlosti ždímání a teploty

Doplňkové funkce můžete zrušit nebo vybrat podle toho, kterého kroku program dosáhl. Viz "Volba pomocné funkce". Rovněž můžete měnit nastavení rychlosti ždímání, teploty a sušení. Viz, "Výběr rychlosti" a "Výběr teploty".



### INFORMACE

- Dveře se neotevrou, je-li teplota uvnitř vysoká nebo je hladina vody nad dveřním otvorem.

## 5.18 Dětský zámek

Pomocí funkce Dětský zámek zabráníte dětem, aby si hrály se strojem. Tak můžete předejít změnám v aktuálním programu.



### INFORMACE

- Je-li aktivní funkce Dětský zámek, lze přístroj zapnout a vypnout tlačítkem Zap./Vyp. Když přístroj znovu zapnete, program bude pokračovat tam, kde skončil.
- Když je aktivován dětský zámek, ozve se při stisknutí tlačítek audio signál.

## 5.18.1 Spuštění dětského zámku:

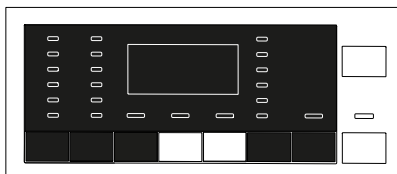

**Na 3 sekundy stiskněte a přidržte tlačítka 2. a 3. doplňkové funkce.** Po odpočtu se na displeji zobrazí „Dětský zámek 3-2-1“, na displeji se zobrazí „Dětský zámek aktivován“. Tlačítka **2. a 3. doplňkové funkce** můžete po zobrazení tohoto varování uvolnit.

## 5.18.2 Vypnutí dětského zámku:

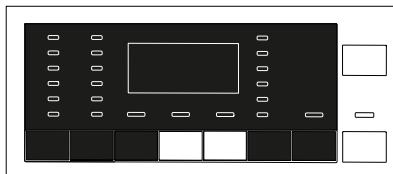

**Na 3 sekundy stiskněte a přidržte tlačítka 2. a 3. doplňkové funkce.** Po odpočtu se na displeji zobrazí "Dětský zámek 3-2-1", z displeje zmizí "Dětský zámek aktivován".

## 5.19 Stornování programu



Program se zruší, jakmile se spotřebič vypne a znova zapne. Na 3 sekundy stiskněte tlačítko **Zap./Vyp..** Po odpočtu na displeji "3-2-1" se spotřebič vypne.



### INFORMACE

- Pokud stisknete tlačítko Zap./Vyp. ve chvíli, kdy je aktivován Dětský zámek, program se nezruší. Nejprve musíte zrušit funkci Dětský zámek. Na displeji se zobrazí odpočet "3-2-1".
- Pokud chcete otevřít dveře pračky poté, co jste zrušili program, ale není to možné, protože je hladina vody nad dveřním otvorem, otočte kolečkem Volba programu na program Čerpání + Ždímání a vypusťte vody z přístroje.

## 5.20 Konec programu

Když program skončí, rozsvítí se kontrolka Konec programu a ozve se pípnutí. Pokud do 2 minut nestisknete žádné tlačítko, spotřebič se přepne do pohotovostního režimu. Displej a všechny kontrolky se vypnou. Pokud stisknete libovolné tlačítko nebo otočíte kolečkem **Volba programu** zatímco je pračka v pohotovostním režimu, na displeji se zobrazí dokončené kroky programu.

## 5.21 Váš spotřebič je vybaven funkcí „Pohotovostní režim“.

Po zapnutí vaší pračky pomocí tlačítka Zap./Vyp., není-li spuštěn žádný program nebo není-li proveden žádný jiný postup nebo není-li provedena žádná akce zhruba do 2 minut od ukončení vybraného programu, vaše pračka se automaticky přepne do úsporného režimu. Má-li váš produkt displej, na kterém se zobrazí délka trvání programu, tento displej se vypne. Pokud otočíte kolečkem Volba programu nebo stisknete libovolné tlačítko, kontrolky se přepnou do předchozího stavu. Výběry provedené při ukončení účinnosti energie se mohou změnit. Před spuštěním programu zkontrolujte správnost svých výběrů. V případě potřeby proveďte nastavení znovu. Toto není chyba.

## 6 Údržba a čištění

Životnost výrobku se prodlouží a časté problémy se ani nevyskytnou, pokud provádíte pravidelné čištění.

### 6.1 Čištění přihrádky na prací prostředek

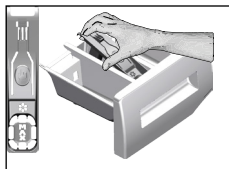

Přihrádku na prací prostředek čistíte v pravidelných intervalech (každé 4-5 pracích cyklů), jak je zobrazeno níže, abyste včas zabránili nahromadění práškového pracího prostředku včas.

- 1 Vyměňte sifon tak, jak je to znázorněno na obrázku. Až provedete níže uvedený postup čištění, vraťte sifon zpět na místo a zatlačte jeho přední část dolů, aby se zachytily pojistné západky.



#### INFORMACE

- Pokud se v prostoru pro aviváž začne hromadit více než normální množství směsice vody a aviváže, je nutné sifon vyčistit.

2. Umyjte přihrádku a sifon dostatečným množstvím vlažné vody v umyvadle. Abyste předešli tomu, že zbytky prášku přijdou do kontaktu s vaší pokožkou, vyčistěte přihrádku a sifon kartáčkem.
- 3 Po vyčištění vložte přihrádku zpět na místo a zkontrolujte, zda správně sedí.

### 6.2 Čištění dvířek a bubnu

V případě spotřebičů s programem čištění bubnu si přečtěte Návod k obsluze – Programy.

V případě spotřebičů bez programu

čištění bubnu postupujte **při**

**čištění bubnu** následovně:

Vyberte doplňkové funkce **Další voda** nebo **Extra máchání**. Použijte program **Bavlna**, bez předpírky. **Teplotu nastavte na úroveň doporučenou na prostředku pro čištění bubnu**, který získáte v autorizovaných servisech. Tento postup proveďte, **aniž byste**

**měli v pračce prádlo.** Před spuštěním programu dejte do hlavní přihrádky 1 sáček speciálního čisticího přípravku na bubny (pokud nemáte speciální přípravek, použijte 1 čajovou lžičku přípravku na odstranění vodního kamene (max. 100 g). Je-li přípravek na odstranění vodního kamene ve formě tablety, vložte do hlavní přihrádky č. "2". Po ukončení programu vysušte vnitřní část suchou látkou.



#### INFORMACE

- Proces čištění bubny opakujte každé 2 měsíce.
- Použijte prací prostředek/přípravek proti vodnímu kameni vhodný pro pračky.



Po každém praní zkontrolujte, zda v bubnu nezůstaly žádné cizí předměty. Pokud se zablokují otvory znázorněné na obrázku, uvolněte je pomocí párátko.



#### INFORMACE

- Cizí kovové předměty způsobí na bubnu skvrny od rzi. Skvrny na povrchu bubny odstraňte čistidly na nerezovou ocel. Nikdy nepoužívejte ocelovou vlnu nebo drátěnku.



#### UPOZORNĚNÍ!

- Nikdy nepoužívejte houbičky nebo hrubé materiály. Ty by mohly poškodit lakované a plastové povrchy.

## 6.3 Čištění konstrukce a ovládacího panelu

Trup pračky umývejte mýdlovým roztokem nebo nekorozivním jemným gelovým čisticím a usušte měkkým hadříkem. Ovládací panel čistěte jen měkkým a navlhčeným hadříkem.

## 6.4 Čištění filtrů na přívodu vody

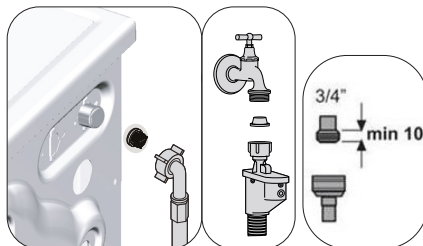

Na konci každého vstupního ventilu na zadní straně stroje je filtr stejně jako na konci každé přívodní hadice v místě připojení ke kohoutku. Tyto filtry brání ve vstupu cizích předmětů a nečistoty z vody do pračky. Jsou-li filtry špinavé, musí se vyčistit.

1. Zavřete kohoutky.
2. Pro přístup k filtrům na vstupních vodovodních ventilech sejměte matice hadic pro přívod vody. Zbytky vyčistěte vhodným kartáčem. Jsou-li filtry příliš špinavé, vyjměte je kleštěmi a nahraďte novými.
3. Vyjměte filtry na plochem konci přívodních hadic společně s těsněním a vyčistěte je důkladně pod tekoucí vodou.
4. Vraťte těsnění a filtry opatrně zpět na místa a utáhněte matice hadic rukou.

## 6.5 Odčerpání zbytkové vody a čištění filtru čerpadla

Filtrační systém vaší pračky brání tomu, aby lopatky čerpadla při odčerpávání vody zablokovaly předměty jako knoflíky, mince a části látky. Voda se pak odčerpá bez jakýchkoli problémů a životnost čerpadla se prodlouží. Pokud vaše pračka neodčerpává vodu, může být ucpaný filtr čerpadla. Filtr je nutno čistit při zanesení nebo každé 3 měsíce. Před čištěním filtru čerpadla je nutné odčerpat vodu. Před přepravou stroje (např. při stěhování) nebo v případě zamrznutí vody může navíc být nutné vyčerpat veškerou vodu.



### UPOZORNĚNÍ!

- Cizí předměty ponechané ve filtru čerpadla mohou váš spotřebič poškodit nebo mohou způsobit problém s hlučností.
- Pokud spotřebič nepoužíváte, zavřete kohoutek, odpojte napájení a vypustěte vodu z pračky - na místech, kde existuje nebezpečí zamrznutí.
- Po každém použití vypněte kohoutek přívodu vody.

1. Pro vyčištění špinavého filtru a odčerpání vody, Odpojte pračku ze sítě.



### UPOZORNĚNÍ!

- Teplota vody v pračce může vystoupat až na 90 °C. Aby nedošlo k popálení, je nutné filtr čistit až poté, co voda v pračce zchladne.

2. Otevřete kryt filtru. Zatlačte na kryt ve směru šipky a vytáhněte jej směrem k sobě.

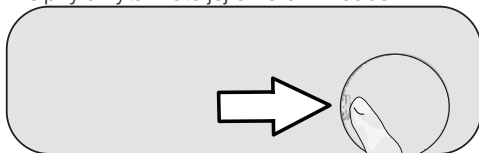

3. K odčerpání vody z pračky.

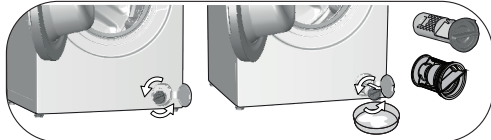

- a. Abyste mohli zachytit vodu vytékající z filtru, umístěte před filtr velkou mělkou nádobu.
  - b. Otočte a uvolněte filtr čerpadla tak, aby začala voda vytékat (proti směru hodinových ručiček). Vytékající vodu zachyťte do nádoby, kterou jste umístili před filtr. Rozlitou vodu vytřete hadříkem.
  - c. Když v přístroji nezbyvá žádná voda, vyjměte filtr ven tak, že jím budete otáčet.
4. Vyčistěte zbytky i vlákna ve filtru a to i v oblasti rotoru čerpadla.
  5. Filtr vyměňte.
  6. Kryt filtru zavřete.



## 7 Odstraňování problémů

### Programy se po zavření dvířek nespustí.

- Nebylo stisknuto tlačítko Start/Pauza/Zrušit.>>> \*Stiskněte tlačítko Start/Pauza/Zrušit.
- V případě nadměrného zatížení může být obtížné zavřít dvířka spotřebiče.>>> Snižte množství prádla a ujistěte se, že jsou dvířka dobře zavřena.

### Program nelze spustit ani zvolit.

- Pračka se přepnula do režimu vlastní ochrany vlivem závady na přívodu (například napětí, tlak vody, atd.).>>> Tlačítko Zap./Vyp. stiskněte a přidržte po dobu 3 sekund a spotřebič restartujte na tovární nastavení. (Viz. "Stornování programu")

### Voda v pračce.

- Z důvodu procesů kontroly jakosti během výroby mohlo v produktu zůstat malé množství vody.>>> Toto není chyba, voda není pro spotřebič škodlivá.

### Ve spodní části přístroje dochází k unikání vody.

- Došlo k problému s hadicemi nebo filtrem čerpadla.>>> Ujistěte se, zda je těsnění hadic pro přívod vody bezpečně upevněné. Hadici pevně připevněte ke kohoutku.
- Filtř čerpadla není bezpečně zavřen.>>> Zkontrolujte, zda je filtr čerpadla bezpečně uzavřen.

### Spotřebič se neplní vodou.

- Kohoutek je vypnutý.>>> Zapněte kohoutku.
- Hadice pro přívod vody je nalomená.>>> Hadici narovnejte.
- Filtř na přívodu vody je ucpaný.>>> Filtř vyčistěte.
- Dveře nejsou zavřené.>>> Zavřete dveře.

### Spotřebič nevypouští vodu.

- Odtoková hadice může být ucpaná nebo ohnutá.>>> Hadici vyčistěte nebo narovnejte.
- Filtř čerpadla je ucpaný.>>> Filtř čerpadla vyčistěte.

### Přístroj vibruje nebo je hlučný.

- Spotřebič je nevyrovnaný.>>> Spotřebič vyrovnejte nastavením nožek.
- Do filtru čerpadla pronikl tvrdý předmět.>>> Filtř čerpadla vyčistěte.
- Přepravní šrouby nejsou odstraněny.>>> Přepravní šrouby vyjměte.
- V pračce je příliš málo prádla.>>> Do pračky přidejte víc prádla.
- Pračka je prádlem přeplněná.>>> Vyjměte část prádla z přístroje a rozprostřete prádlo rovnoměrně po vnitřku zařízení.
- Spotřebič je v kontaktu s pevným povrchem.>>> Zkontrolujte, že se o nic neopírá.

### Stroj se zastavil krátce po spuštění programu.

- Stroj se zastavil z důvodu nízkého napětí.>>> Jakmile se napětí vrátí na normální úroveň, přístroj se znovu spustí.

### Spotřebič rovnou vypouští napouštěnou vodu.

- Odtoková hadice není ve vhodné výšce.>>> Odtokovou hadici zapojte tak, jak je popsáno v návodu k použití.

### Během praní není ve spotřebiči vidět žádná voda.

- Hladina vody není zvnějšku ve spotřebiči vidět. Toto není chyba.

### Dvířka nejdou otevřít.

- S ohledem na hladinu vody v produktu se aktivoval zámeček dvířek.>>> Vodu vypustte spuštěním programu Čerpat nebo Ždímat.
- Spotřebič ohřívá vodu nebo je ve fázi máchání.>>> Počkejte, než se program ukončí.
- Aktivoval se zámeček dvířek. Zámeček dvířek se deaktivuje několik minut po ukončení programu.>>> Na deaktivaci zámečku dveří počkejte několik minut.
- Vkládací dvířek mohou být zaseknuté z důvodu tlaku, který na ně působí.>>> Uchopte rukojej zatáhněte za dvířka a zatlačte je, abyste je uvolnili a otevřeli.

### Praní trvá déle, než je uvedeno v návodu k použití. (\*)

- Tlak vody je nízký.>>> Spotřebič čeká, dokud nenabere dostatečné množství vody, aby se vyvaroval špatné kvality vody z důvodu sníženého množství vody. Proto se doba praní prodlouží.
- Napětí je nízké.>>> Je-li napětí nízké, doba praní se prodlouží, aby se předešlo špatným výsledkům praní.
- Teplota vody na vstupu je nízká.>>> Čas potřebný zahřátí vody se v chladných obdobích prodlouží. Dobrá praní se může také prodloužit, aby se předešlo špatným výsledkům praní.
- Počet máchání a nebo množství vody na máchání se může zvýšit.>>> Spotřebič zvýší množství vody k oplachování, je-li třeba, a v případě potřeby přidá další krok máchání.
- Vzhledem k použití nadměrného množství pracího prostředku došlo k vytvoření nadměrného množství pěny a aktivoval se systém automatické absorpce pěny.>>> Použijte doporučené množství pracího prostředku.

### Časovač programu neprovádí odpočítávání. (U modelů s displejem) (\*)

- Časovač se mohl zastavit během napouštění vody.>>> Ukazatel časovače nebude odpočítávat, dokud při stroj nenabere dostatečné množství vody. Pračka vyčkává na dostatečné množství vody, aby se předešlo nesprávným výsledkům praní vlivem nedostatečného množství vody. Ukazatel časovače pak obnoví odpočítávání.
- Časovač se mohl zastavit během ohřívání.>>> Ukazatel časovače neprovede odpočítávání, dokud stroj nedosáhne zvolené teploty.
- Časovač se mohl zastavit během ždímání.>>> Systém automatické detekce nevyváženého nákladu se mohl spustit z důvodu nerovnoměrného rozložení prádla v bubnu.

### Časovač programu neprovádí odpočítávání. (\*)

- Prádlo je ve spotřebiči nevyvážené.>>> Systém automatické detekce nevyváženého nákladu se mohl spustit z důvodu nerovnoměrného rozložení prádla v bubnu.

### Spotřebič nepřepne na ždímání. (\*)

- Prádlo je ve spotřebiči nevyvážené.>>> Systém automatické detekce nevyváženého nákladu se mohl spustit z důvodu nerovnoměrného rozložení prádla v bubnu.
- Spotřebič nezačne ždímat, není-li voda zcela odčerpána.>>> Zkontrolujte filtř a odtokovou hadici.
- Vzhledem k použití nadměrného množství pracího prostředku došlo k vytvoření nadměrného množství pěny a aktivoval se systém automatické absorpce pěny.>>> Použijte doporučené množství pracího prostředku.

### **Prací výkon je špatný: Prádlo je zašedlé. (\*\*)**

- Dlouho bylo používáno nedostatečné množství pracího prostředku. >>> Použijte doporučené množství pracího prostředku vhodného pro tvrdost vody a prádlo.
- Dlouho se pralo při nízkých teplotách. >>> U prádla, které chcete vyprat, vyberte správnou teplotu.
- Bylo použito nedostatečné množství pracího prostředku. >>> Použití nedostatečného množství pracího prostředku v případě tvrdé vody způsobuje zachycení nečistot na oblečení a díky tomu oblečení v průběhu času zešedne. Jakmile k zešednutí dojde, těžko se odstraňuje. Použijte doporučené množství pracího prostředku vhodného pro tvrdost vody a prádlo.
- Bylo použito nadměrné množství pracího prostředku. >>> Použijte doporučené množství pracího prostředku vhodného pro tvrdost vody a prádlo.

### **Prací výkon je špatný: Nečistoty zůstávají nebo prádlo není vybělené. (\*\*)**

- Bylo použito nedostatečné množství pracího prostředku. >>> Použijte doporučené množství pracího prostředku vhodného pro prádlo.
- Bylo vloženo nadměrné množství prádla. >>> Pračku nepřepněte. Naplňte množstvím doporučeným v tabulce "Program a spotřeba".
- Byl zvolen špatný program a teplota. >>> Pro prádlo, které chcete vyprat, vyberte správnou teplotu.
- Byl použit špatný typ pracího prostředku. >>> Použijte originální prací prostředek vhodný pro spotřebič.
- Prací prostředek byl vložen do špatné části spotřebiče. >>> Prací prostředek dejte do správného oddílu. Nemíchejte bělidlo a prací prostředek dohromady.

### **Prací výkon je špatný: Na prádle zůstávají olejové skvrny. (\*\*)**

- Neprovádí se pravidelné čištění bubny. >>> Buben pravidelně čistěte. Viz 6.2.

### **Prací výkon je špatný: Oblečení nepříjemně zapáchá. (\*\*)**

- V bubnu se v důsledku dlouhodobého praní při nízkých teplotách a/nebo krátkých programech utváří vrstvy bakterií a zápachu. >>> Po každém praní zásuvku na prací prostředek vysuňte a dveře spotřebiče nechte pootvěřená. Tak nemůže dojít ke vzniku vlhkého prostředí vhodného pro hromadění bakterií.

### **Barva oblečení vybledla. (\*\*)**

- Bylo vloženo nadměrné množství prádla. >>> Pračku nepřepněte.
- Používaný prací prostředek je vlhký. >>> Prací prostředky uchovávejte v prostředí bez vlhkosti a nevystavujte je nadměrným teplotám.
- Je zvolena vyšší teplota. >>> Vyberte správný program a teplotu v souladu s typem oblečení a úrovní znečištění.

### **Pračka neprovádí máchání správně.**

- Množství, značka a podmínky skladování pracího prostředku nebyly vhodné. >>> Použijte prací prostředek vhodný pro pračku a vaše prádlo. Prací prostředky uchovávejte v prostředí bez vlhkosti a nevystavujte je nadměrným teplotám.
- Prací prostředek byl vložen do špatné části spotřebiče. >>> Je-li prací prostředek vložen do oddílu předpírky, i když cyklus předpírky není vybrán, spotřebič může tento prací prostředek během proplachování použít. Prací prostředek vložte do správné přihrádky.
- Filtr čerpadla je ucpaný. >>> Filtr zkontrolujte.
- Odtoková hadice je ohnutá. >>> Odtokovou hadici zkontrolujte.

### **Prádlo je po praní tuhé. (\*\*)**

- Bylo použito nedostatečné množství pracího prostředku. >>> Použití nedostatečného množství pracího prostředku může způsobit, že bude prádlo občas naškrobené. Použijte vhodné množství pracího prostředku v souladu s tvrdostí vody.
- Prací prostředek byl vložen do špatné části spotřebiče. >>> Je-li prací prostředek vložen do oddílu předpírky, i když cyklus předpírky není vybrán, spotřebič může tento prací prostředek během proplachování použít. Prací prostředek vložte do správné přihrádky.
- Prací prostředek se smíchal s aviváží. >>> Aviváž a prací prostředek nemíchejte dohromady. Zásuvku umyjte a vypláchněte horkou vodou.

### **Prádlo nevoní jako aviváž. (\*\*)**

- Prací prostředek je založený ve špatném oddíle. >>> Je-li prací prostředek vložen do oddílu předpírky, i když cyklus předpírky není vybrán, spotřebič může tento prací prostředek během proplachování použít. Zásuvku umyjte a vypláchněte horkou vodou. Prací prostředek vložte do správné přihrádky.
- Prací prostředek se smíchal s aviváží. >>> Aviváž a prací prostředek nemíchejte dohromady. Zásuvku umyjte a vypláchněte horkou vodou.

### **Zbytky pracího prostředku v zásobníku na prací prostředek. (\*\*)**

- Prací prostředek byl dán do vlhkého zásobníku. >>> Před použitím nechte zásuvku na prací prostředek vyschnout.
- Prací prostředek zvlhnul. >>> Prací prostředky uchovávejte v prostředí bez vlhkosti a nevystavujte je nadměrným teplotám.
- Tlak vody je nízký. >>> Zkontrolujte tlak vody.
- Prací prostředek v hlavním zásobníku zvlhnul během předpírky. Otvory v zásobníku jsou zablokované. >>> Otvory zkontrolujte, a jsou-li ucpané, vyčistěte je.
- Došlo k problému s ventily zásobníku. >>> Kontaktujte zástupce autorizovaného servisu.
- Prací prostředek se smíchal s aviváží. >>> Aviváž a prací prostředek nemíchejte dohromady. Zásuvku umyjte a vypláchněte horkou vodou.

### **Na prádle zůstávají stopy pracího prostředku. (\*\*)**

- Bylo vloženo nadměrné množství prádla. >>> Pračku nepřepněte.
- Byl zvolen špatný program a teplota. >>> Pro prádlo, které chcete vyprat, vyberte správnou teplotu.
- Byl použit špatný prací prostředek. >>> Pro prádlo, které chcete vyprat, vyberte správný prací prostředek.

### Ve spotřebiči se tvoří příliš mnoho pěny. (\*\*)

- V pračce se používají nevhodné prací prostředky. >>> Používejte prací prostředky vhodné pro pračku.
- Bylo použito nadměrné množství pracího prostředku. >>> Použijte doporučené množství pracího prostředku vhodného pro prádlo.
- Prací prostředek byl skladován v nevhodných podmínkách. >>> Prací prostředek skladujte na uzavřeném a suchém místě. Neskladujte na nadměrně teplých místech.
- Některé směsi tkanin, např. tylu, mohou tvořit velké množství pěny z důvodu jejich struktury. >>> V případě takových tkanin použijte menší množství pracího prostředku.
- Prací prostředek byl vložen do špatné části spotřebiče. >>> Prací prostředek dejte do správného oddílu.
- Aviváž byla přidána brzy. >>> Mohlo dojít k problému s ventily nebo se zásuvkou na prací prostředek. Kontaktujte zástupce autorizovaného servisu.

### Z přihrádky na prací prostředek vytéká pěna.

- Používá se nadměrné množství pracího prostředku. >>>> Namíchejte 1 lžičku aviváže a 0,5 litru vody a nalijte ji do zásuvky na hlavní praní v zásuvce na prací prostředek.
- Vložte do přístroje prací prostředek vhodný pro programy a maximální náplně uvedené v tabulce „Program a spotřeba“. Pokud používáte přídatné chemikálie (odstraňovače skvrn, bělidla atd.), snižte množství pracího prostředku.

### Na konci programu zůstává prádlo vlhké (\*)

- Vzhledem k použití nadměrného množství pracího prostředku došlo k vytvoření nadměrného množství pěny a aktivoval se systém automatické absorpce pěny. >>> Použijte doporučené množství pracího prostředku.

(\*) Není-li prádlo v bubnu rovnoměrně rozložené, přístroj se na ždímání nepřepne, brání tak poškození spotřebiče a jeho okolí. Prádlo znovu rozložte a opakujte ždímání.

(\*\*) Neprovádí se pravidelné čištění bubnu. >>> Buben pravidelně čistěte. Viz 6.2



### UPOZORNĚNÍ!

- Pokud problém neodstraníte, ačkoli jste se řídili pokyny v tomto oddíle, kontaktujte prodejce nebo zástupce autorizovaného servisu. Nikdy se nesnažte opravit nefunkční výrobek sami.

### Sušení trvá příliš dlouho.

- Vloženo nadměrné množství prádla. >>> Pračku nepřepněte.
- Prádlo není dostatečně vyždímáné. >>> V kroku praní pračky-sušičky nastavte vyšší rychlost ždímání.
- Kohoutek je vypnutý. >>> Zapněte kohoutky.

### Prádlo je vlhké i po sušení.

- Možná nebyl vybrán program odpovídající typu prádla. >>> Zkontrolujte štítky na oblečení a vyberte vhodný program, nebo použijte časované programy.
- Vloženo nadměrné množství prádla. >>> Pračku nepřepněte.
- Prádlo není dostatečně vyždímáné. >>> V kroku praní pračky-sušičky nastavte vyšší rychlost ždímání.

### Pračka se nespouští nebo nelze spustit program.

- Napájecí kabel není zapojený. >>> Zkontrolujte, zda je napájecí kabel zapojený.
- Program není nastavený nebo nebylo stisknuto tlačítko Start / Pauza / Zrušit. >>> Zkontrolujte, zda je program nastavený a zda není v pohotovostním režimu.
- Aktivovaná funkce Dětský zámek. >>> Dětský zámek vypněte.

### Prádlo je zmačkané, zbarvené, zažloutlé nebo poškozené.

- Není vybrán program odpovídající typu prádla. >>> Zkontrolujte štítky na oblečení a vyberte vhodný program nebo použijte časované programy. Nesušte sušit oblečení nevhodné k sušení.

### Spotřebič nesuší.

- Prádlo není usušené nebo není aktivován krok sušení. >>> Zkontrolujte, zda je po vybraném programu praní vybrána funkce sušení.

### Dvířka nejdou otevřít.

Dvířka vašeho spotřebiče nelze otevřít z bezpečnostních důvodů. >>> Je-li kontrolka zámku dveří na displeji stále aktivní i po sušení, spotřebič nechává pro vaši bezpečnost dvířka zamčená, dokud prádlo nevychladne.

