

Plně automatická pračka

Uživatel Manuální

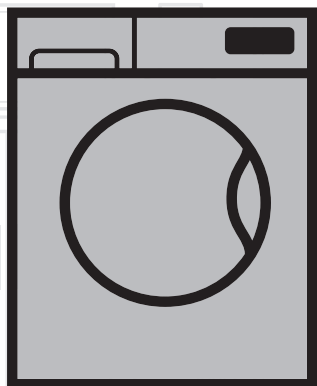

WTV 8634 XS0

CZ

Číslo dokumentu 2820525459_CZ/12-04-16(957)

beko

Vážený zákazníku,

Nejprve si přečtěte tento návod!

Děkujeme, že jste si vybrali produkt značky Beko. Doufáme, že s naším produktem, který byl vyroben s využitím vysoce kvalitní a moderní technologie, dosáhnete těch nejlepších výsledků.

Proto si před použitím produktu pečlivě přečtěte celý návod k použití a veškerou doplňující dokumentaci a uchovejte ji pro budoucí použití.

Jestliže produkt předáte někomu jinému, předejte mu také návod k použití.

Postupujte dle všech upozornění a informací v návodu k použití.

Návod k použití naleznete na www.beko.com.

Vysvětlení symbolů



NEBEZPEČÍ

- Nebezpečí s **vyšokou** úrovní nebezpečí, které, pokud se mu nevyhnete, bude mít za následek smrt nebo vážné zranění.
-



VAROVÁNÍ!

- Nebezpečí se **střední** úrovní nebezpečí, které, pokud se mu nevyhnete, bude mít za následek smrt nebo vážné zranění.
-



UPOZORNĚNÍ!

- Nebezpečí s **nížkou** úrovní nebezpečí, které, pokud se mu nevyhnete, bude mít za následek menší nebo střední zranění.
-



POZNÁMKA

Důležité informace nebo tipy ohledně použití.



Tento produkt byl vyroben s využitím nejmodernější technologie, v prostředí šetrném k životnímu prostředí.

OBSAH

| | |
|--|-----------|
| 1 Všeobecné bezpečnostní pokyny | 5 |
| 1.1 Bezpečnost dětí | 5 |
| 1.2 Bezpečnost produktu | 6 |
| 1.3 Elektrická bezpečnost | 6 |
| 1.4 Bezpečnost horkého povrchu | 7 |
| 1.5 Ostatní | 7 |
| 2. Pokyny k ochraně životního prostředí | 8 |
| 2.1 Shoda se směrnicí WEEE | 8 |
| 2.2 Likvidace odpadu | 8 |
| 2.3 Informace o obalech | 8 |
| 2.4 Co můžete udělat pro úsporu energie | 9 |
| 3 Zamýšlené použití | 10 |
| 4. Váš produkt | 11 |
| 4.1 Přehled | 11 |
| 4.2 Obsah balení | 12 |
| 4.3 Ovládací panel | 13 |
| 4.4 Obrazovka | 14 |
| 5. Technické údaje | 15 |
| 6. Instalace | 16 |
| 6.1 Vhodné umístění k instalaci | 16 |
| 6.2 Sejmутí výztuh obalů | 17 |
| 6.3 Přepravní bezpečnostní pásy | 18 |
| 6.4 Připojení vody | 19 |
| 6.5 Zapojení odtokové hadice do odtoku | 20 |
| 6.6 Nastavení nožek | 21 |
| 6.7 Elektrické zapojení | 22 |
| 7. První použití | 23 |
| 7.1 Čištění bubny | 23 |
| 8. Příprava k praní | 24 |
| 8.1 Třídění prádla | 24 |
| 8.2 Příprava prádla na praní | 25 |
| 8.3 Vkládání a vyndávání prádla | 25 |
| 8.4 Používání pracího prostředku | 26 |
| 8.4.1 Příhrádka na prací prostředek | 26 |
| 8.4.2 Prací prostředek, aviváž a jiné čisticí přípravky | 26 |
| 8.4.3 Volba typu pracího prostředku | 26 |
| 8.4.4 Nastavení množství pracího prostředku | 27 |
| 8.4.5 Používání tekutého nebo gelového pracího prostředku | 27 |
| 8.4.6 Používání tablet a kapslí s tekutým pracím prostředkem | 28 |
| 8.4.7 Použití aviváže | 28 |

| | |
|---|-----------|
| 8.4.8 Použití škrubu | 28 |
| 8.4.9 Používání přípravků proti vodnímu kamení..... | 28 |
| 8.4.10 Použití bělidel | 28 |
| 9. Programy a doplňkové funkce | 29 |
| 9.1 Volba programu | 29 |
| 9.2 Programy..... | 30 |
| 9.3 Tabulka programů | 35 |
| 9.4 Volba doplňkové funkce..... | 37 |
| 9.5 Doplňkové funkce | 38 |
| 10. Nastavení programu | 39 |
| 10.1 Volba teploty | 39 |
| 10.2 Volba rychlosti otáček..... | 39 |
| 10.3 Výběr úrovně znečištění | 40 |
| 10.4 Spuštění programu | 41 |
| 10.5 Kroky programu | 41 |
| 10.6 Konec programu | 42 |
| 11. Možnosti programu | 43 |
| 11.1 Nastavení času ukončení..... | 43 |
| 11.1.1 Zrušení nastavení času ukončení..... | 44 |
| 11.2 Dětský zámek | 45 |
| 11.2.1 Spuštění dětského zámku:..... | 45 |
| 11.2.2 Vypnutí dětského zámku: | 45 |
| 11.3 Pozastavení pračky | 46 |
| 11.4 Stornování programu..... | 46 |
| 12. Doplňkové funkce | 47 |
| 12.1 Aktivace a deaktivace zvukového varování..... | 47 |
| 12.2 Zámek dveří | 47 |
| 13. Údržba a čištění | 48 |
| 13.1 Čištění přihrádky na prostředek | 48 |
| 13.2 Čištění vkladacích dvířek | 48 |
| 13.3 Čištění konstrukce a ovládacího panelu | 48 |
| 13.4 Čištění filtrů na přívodu vody | 49 |
| 13.5 Čištění filtru čerpadla..... | 50 |
| 13.5.1 Čištění špinavých filtrů | 50 |
| 14. Odstraňování potíží | 52 |

1 Všeobecné bezpečnostní pokyny

1.1 Bezpečnost dětí



VAROVÁNÍ!

- Děti mladší **3** let je třeba uchovat mimo produkt a mít je neustále pod dohledem.
- Tento produkt mohou používat děti starší **8** let a osoby, jejich fyzické, smyslové nebo duševní schopnosti nejsou plně rozvinuty nebo kterým chybí zkušenosti a znalosti, pouze tehdy, pokud jsou pod dohledem nebo jsou proškoleny k bezpečnému používání výrobku a vědí o rizicích, která s ním souvisejí.
- Dětem mladším 8 let je třeba zabránit v přístupu a hře s produktem.
- Čištění a údržbu by nikdy neměly provádět děti, pokud nejsou pod dozorem odpovědné dospělé osoby.
- Elektrické produkty jsou pro děti nebezpečné.
- Pomocí dětského zámku zabráníte dětem, aby si hrály se strojem.
- Nezapomeňte zavírat dveře, když odejdete z místnosti, v které je výrobek umístěn.
- Obalové materiály jsou pro děti nebezpečné.

1.2 Bezpečnost produktu



VAROVÁNÍ!

- Pokud výrobek nepoužíváte, odpojte jej.
- Opravy musí vždy provádět zástupci autorizovaného servisu.
- Zamknutá dvířka neotevírejte silou. Dvířka lze otevřít několik minut po konci pracího cyklu.
- Dveře nikdy neotevírejte ani nevyjímejte filtr, když je v bubnu voda. V opačném případě existuje nebezpečí zaplavení nebo popálení horkou vodou.
- Hadice pro přívod a vypouštění vody musejí být řádně upevněny a nesmí být poškozené.

1.3 Elektrická bezpečnost



NEBEZPEČÍ!

- Poškozené produkty nespouštějte dokud je neopraví zástupce autorizovaného servisu.
- Nepokoušejte se dosáhnout na vnitřní části produktu jiné než ty, které jsou uvedeny v pokynech k údržbě.
- Nikdy nemyjte výrobek tak, že na něj nalijete vodu!
- Napájecího kabelu se nikdy nedotýkejte mokřýma rukama!

1.4 Bezpečnost horkého povrchu



VAROVÁNÍ!

- Sklo ve dvířkách se při praní při vysokých teplotách zahřeje. Proto nedovolte dětem, aby se skla během praní dotýkaly.



1.5 Ostatní



- K čištění produktu nebo jiným účelům nepoužívejte hořlavé, výbušné a podobné chemické látky.
- Na produkt nestoupejte ani se na něj nestavte.
- Na produkt neumísťujte těžké předměty.
- Pokud na pračku umístíte sušičku, zajistěte ji vhodným zajištěním, které získáte v autorizovaném servisu.
- Produkt odpojte, vypněte přívod vody a kontaktujte zástupce autorizovaného produktu, abyste produkt nepoškodili.
- Domácí mazlíčky uchovejte mimo dosah pračky.

2. Pokyny k ochraně životního prostředí

2.1 Shoda se směrnicí WEEE

Tento produkt neobsahuje škodlivé a zakázané materiály popsané ve "Směrnici o kontrole likvidace elektrického a elektronického vybavení" vydanou tureckým Ministerstvem pro životní prostředí a urbanizaci. Splňuje směrnici WEEE.

2.2 Likvidace odpadu



Tento výrobek byl vyroben z vysoce kvalitních součástek a materiálů, které lze znovu použít a které jsou vhodné k recyklaci. Produkt na konci životnosti nelikvidujte společně s běžným domovním odpadem.

Zaneste ho na sběrné místo k recyklaci elektrického a elektronického zařízení. Umístění nejbližšího sběrného místa vám sdělí místní úřady. Pomáhejte chránit životní prostředí a přírodní zdroje recyklací použitých výrobků.

Pro bezpečnost dětí před likvidací produktu přestříhňte přívodní kabel a ulomte zamykací mechanismus dvířek pračky tak, aby nebyl funkční.

Shoda se směrnicí RoHS:

Produkt, který jste zakoupili splňuje směrnici EU RoHS (2011/65/EU).

Neobsahuje škodlivé ani zakázané materiály specifikované ve směrnici.

2.3 Informace o obalech

Obalové materiály výrobku jsou vyrobeny z recyklovatelných materiálů v souladu s našimi národními předpisy pro ochranu životního prostředí. Obalové materiály nelikvidujte s domácím nebo jiným druhem odpadu. Předejte je na sběrná místa stanovená místními úřady.

2.4 Co můžete udělat pro úsporu energie



UPOZORNĚNÍ!

- Dodržujte pokyny v tabulce s informacemi o programech a spotřebě.
 - Je-li pračka přeplněná, její prací výkon klesne.
 - Kromě toho může dojít k problémům s hlučností a vibracemi.

Následující informace vám pomohou používat výrobek ekologicky a účelně.

- a) Produkt používejte na nejvyšší kapacitu náplně povolenou pro zvolený program, ale nepřepíňujte ho. Viz „Tabulka programů a spotřeby“.
- b) Dodržujte doporučené teploty v tabulce programů a spotřeby.
- c) Mírně znečištěné prádlo perte na nízké teploty.
- d) Pro malé množství mírně znečištěného prádla vyberte rychlejší programy.
- e) Nepoužívejte předeprání a vysokou teplotu na prádlo, které není silně znečištěné či ušpiněné.
- f) Pokud máte v úmyslu sušit vaše prádlo v sušičce, zvolte nejvyšší rychlost ždímání doporučenou během procesu praní.
- g) Nepoužívejte prací prášek nad množství doporučené na balení prášku.

3 Zamýšlené použití

- a) Tento produkt byl navržen pro domácí použití
- b) Není vhodný ke komerčnímu použití a nesmí se používat k jinému účelu, než je zamýšlené použití.
- c) Produkt je vhodný pro textil, který lze prát v pračkách.
- d) Výrobce nenese odpovědnost za nesprávné používání či přepravu.
- e) Životnost vašeho produktu je 10 let. Aby se zajistila správná činnost produktu, během této doby budou k dispozici originální náhradní díly.
- f) V pračce neperte takové věci jako koberce, předložky, atd. Může dojít k trvalému poškození pračky.

4. Váš produkt

4.1 Přehled

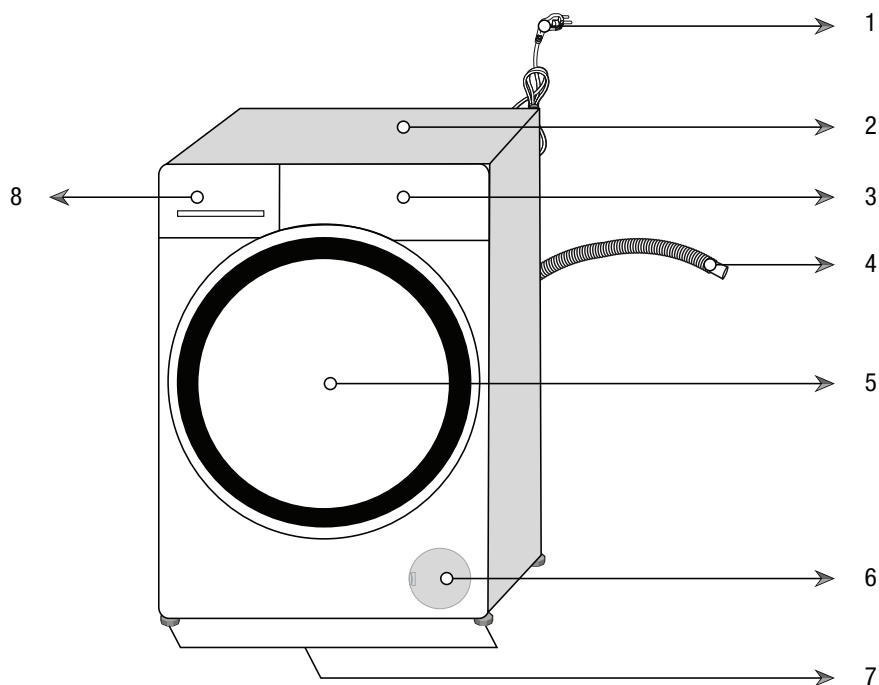

- 1- Napájecí kabel
- 2 - Horní panel
- 3 - Ovládací panel
- 4 - Hadice k vypouštění vody
- 5 - Dvířka ke vkládání
- 6 - Víčko filtru.
- 7 - Nastavitelné nožičky
- 8 - Zásuvka na prací prostředek

4.2 Obsah balení



Napájecí kabel

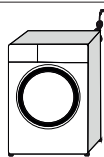

Hadice k vypouštění vody

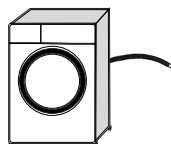

Přepravní bezpečnostní šrouby

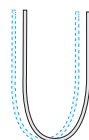
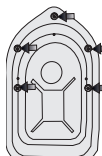

Hadice pro přívod vody

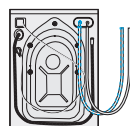

Nádržka na tekutý čisticí prostředek



Návod k použití



Plastová zástrčka



POZNÁMKA

- Obrázky v tomto návodu jsou schematické a vašemu produktu nemusí přesně odpovídat.

4.3 Ovládací panel

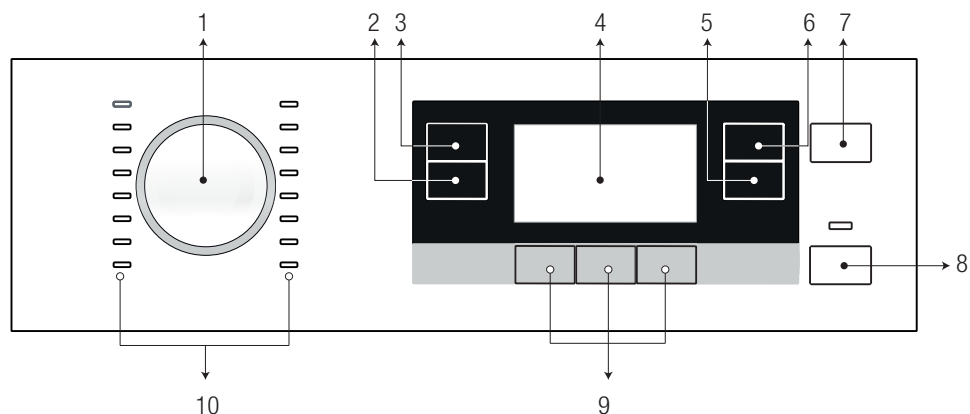

- 1 - Kolečko pro volbu programu
- 2 - Tlačítko pro nastavení úrovně odstřed'ování
- 3 - Tlačítko pro nastavení teploty
- 4 - Displej
- 5 - Tlačítko pro nastavení času ukončení programu
- 6 - Tlačítko pro nastavení míry znečištění
- 7 - Tlačítko Zap./Vyp.
- 8 - Tlačítko Start/Pauza
- 9 - Tlačítka přídavných funkcí
- 10 - Kontrolky výběru programu

4.4 Obrazovka

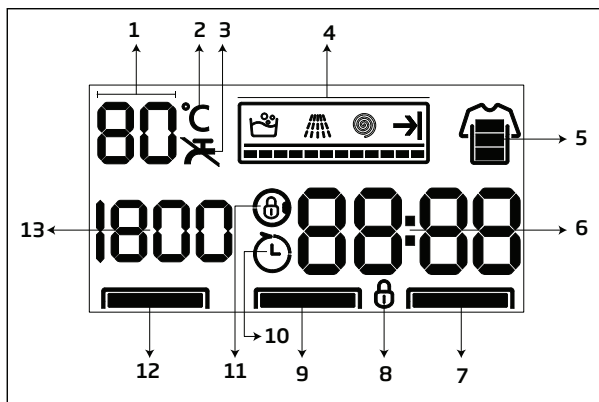

- 1 - Ukazatel teploty
- 2 - Symbol teploty
- 3 - Symbol žádné vody
- 4 - Ukazatel průběhu programu
- 5 - Ukazatel úrovně znečištění
- 6 - Informace o délce trvání
- 7 - Kontrolky přídavných funkcí
- 8 - Symbol aktivovaného dětského zámku
- 9 - Kontrolky přídavných funkcí
- 10 - Symbol aktivovaného odloženého startu
- 11 - Symbol aktivovaného zámku dveří
- 12 - Kontrolky přídavných funkcí
- 13 - Ukazatel výběru rychlosti ždímání

5. Technické údaje

Shoda se směrnicí Komise (EU) č. 1061/2010

| | |
|---|--------------------------|
| Jméno dodavatele nebo obchodní známka | Beko |
| Jméno modelu | WTV 8634 XSO |
| Jmenovitá kapacita (kg) | 8 |
| Třída energetické účinnosti / Od A+++ (nejvyšší účinnost) po D (nejnižší účinnost) | A+++ |
| Roční spotřeba energie (kWh) ⁽¹⁾ | 177 |
| Spotřeba energie při standardním programu bavlna 60 °C při plné zátěži (kWh) | 0,955 |
| Spotřeba energie při standardním programu bavlna na 60°C při částečném naplnění (kWh) | 0,650 |
| Spotřeba energie při standardním programu bavlna 40 °C při částečné zátěži (kWh) | 0,650 |
| Spotřeba energie v režimu vypnuto (W) | 0,500 |
| Spotřeba energie v režimu „ponecháno v zapnutém stavu“ (W) | 0,700 |
| Roční spotřeba vody (l) ⁽²⁾ | 10560 |
| Třída účinnosti odstřeďování / Od A (nejvyšší účinnost) po G (nejnižší účinnost) | B |
| Maximální otáčky ždímání (ot/min) | 1200 |
| Zbývající obsah vlhkosti (%) | 53 |
| Standardní program na bavlnu ⁽³⁾ | Bavlna Eco 60 °C a 40 °C |
| Délka programu při standardním programu bavlna 60°C při plné zátěži (min) | 235 |
| Délka programu při výběru standardního programu na bavlna na 60°C při částečném naplnění (min.) | 200 |
| Délka programu při standardním programu bavlna 40°C při částečné zátěži (min) | 200 |
| Délka režimu „ponecháno v zapnutém stavu“ (min) | N/A |
| Vzduchem šířené akustické emise při praní / ždímání (dB) | 57/73 |
| Zabudované | Non |
| Výška (cm) | 84 |
| Šířka (cm) | 60 |
| Hloubka (cm) | 54 |
| Čistá hmotnost (±4 kg.) | 67 |
| Jednoduchý přívod vody / Dvojitý přívod vody | • / - |
| • K dispozici | |
| Elektrický příkon (V/Hz) | 230 V / 50Hz |
| Celkový proud (A) | 10 |
| Celkový výkon (W) | 2200 |
| Kód hlavního modelu | 1111 |

⁽¹⁾ Spotřeba energie na základě 220 standardních pracích cyklů pro programy bavlna na 60°C a 40°C při plném a částečném naplnění a spotřeba při úsporném režimu. Skutečná spotřeba energie závisí na způsobu používání spotřebiče.

⁽²⁾ Spotřeba vody na základě 220 standardních pracích cyklů pro programy bavlna na 60°C a 40°C při plném a částečném naplnění. Skutečná spotřeba vody závisí na způsobu používání spotřebiče.

⁽³⁾ "Standardní program bavlna na 60°C" a "standardní program bavlna na 40°C" jsou standardní programy a informace k nim naleznete na štítku a nálepkách a tyto programy jsou vhodné pro praní běžně znečištěného bavlněného prádla a jde o neúčinnější programy co do kombinace spotřeby energie a vody.

Technické parametry se mohou změnit bez předchozího upozornění, za účelem zvyšování kvality výrobku.

6. Instalace

6.1 Vhodné umístění k instalaci



VAROVÁNÍ!

- Poškozené produkty představují nebezpečí pro vaši bezpečnost.
 - Před instalací vizuálně zkontrolujte, zda není produkt poškozený.
 - Pokud ano, neinstalujte ho.



UPOZORNĚNÍ!

- Produkt nepokládejte na podlahu, která nemá dostatečnou nosnou kapacitu.
 - V opačném případě by se mohl produkt nebo podlaha poškodit.
 - Celková hmotnost pračky a sušičky při plném zatížení a jsou-li umístěny na sebe, je zhruba 180 kilogramů.
- Produkt neinstalujte na místa, kde existuje nebezpečí mrznutí.
 - V opačném případě by se váš produkt poškodil a vaše domácnost by byla vystavena nebezpečí vyplavení.



POZNÁMKA

- Za přípravu umístění a elektrických, vodovodních a odpadních instalací na místě pro umístění přístroje odpovídá zákazník. Po dokončení těchto příprav požádejte o instalaci produktu nejbližší autorizovaný servis.
- Zkontrolujte, zda přívodní a odtokové hadice i napájecí kabel nejsou zkroucené, stisknuté nebo rozdrčené při nasouvání výrobku na místo po instalaci nebo čištění.
- Výrobce neodpovídá za škody vzniklé činnostmi, které provedou neoprávněné osoby.

- a) Produkt umístěte na rovný, hladký a pevný povrch.
- b) Produkt nikdy nestavte na podlahu pokrytou kobercem.
- c) Produkt neopírejte o nábytek, zachovejte mezi nimi určitou vzdálenost.
- d) Produkt nedávejte na žádný podstavec.

6.2 Sejmutí výztuh obalů



UPOZORNĚNÍ!

- Při tomto postupu požádejte o pomoc další osobu.
- Nebezpečí zranění.

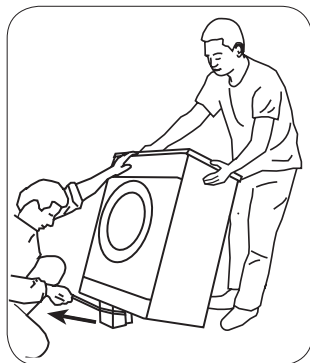

Sejmutí výztuh obalů:

- a) Produkt nakloňte dozadu.
- b) Výztuhy sejmete tak, že zatáhnete za stuhu.

6.3 Přepravní bezpečnostní pásy



- Než pračku spustíte, je třeba odstranit bezpečnostní prvky.
- V opačném případě se produkt poškodí.

UPOZORNĚNÍ!

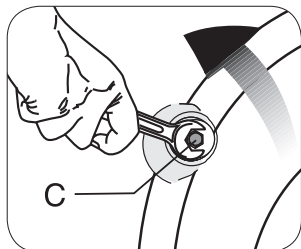

- a) Všechny přepravní prvky uvolněte pomocí vhodného klíče, dokud s nimi nepůjde volně pohybovat (C).

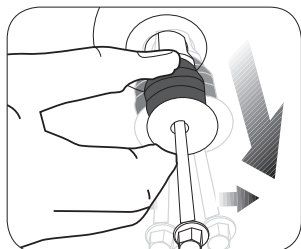

- b) Přepravní bezpečnostní prvky odstraňte jemným otočením.

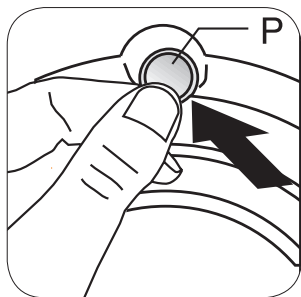

- c) Po jejich vyjmutí uzavřete vzniklé otvory zásepky, které jsou součástí sáčku s návodem k použití. (P)



POZNÁMKA

- Přepravní bezpečnostní prvky si ponechte pro případ, že byste je potřebovali při opakovaném stěhování.
- Než produkt přesunete, přepravní bezpečnostní prvky nainstalujte v opačném pořadí.

6.4 Připojení vody



UPOZORNĚNÍ!

- Tlak vody nutný ke spuštění produktu je 1 až 10 barů (0,1 - 1 MPa). (Jde o 10-80 litrů vody, která teče z plně otevřeného kohoutku za minutu.)
- Je-li tlak vyšší, nasad'te ventil pro snížení tlaku.
- S novým produktem nepoužívejte staré nebo použité hadice.
 - Mohly by na vašem prádle zanechat skvrny.
- Přívod studené vody nezapojujte do výstupu pro horkou vodu.
 - Vaše prádlo by se mohlo poškodit nebo by se spotřebič sepnul do režimu ochrany a nespustil by se.

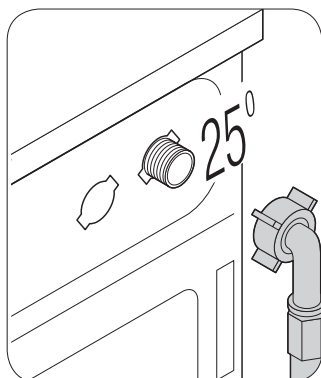

a) Rovný konec hadice dodané s produktem zapojte ke kohoutku na studenou vodu a zkroutený konec k přívodu vody v zadní části vody, tak jak je to znázorněno na obrázku.

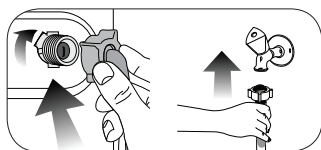

- b) Všechny matice utáhněte rukou. Na utahování matic nikdy nepoužívejte nářadí.
- c) Po zapojení hadic otevřete kohoutky přívodu vody a zkontrolujte únik vody na místě spoje. Pokud zjistíte úniky, vypněte kohout a sejměte matici. Znovu matici pečlivě utáhněte, zkontrolujte také těsnění. Kohoutek otevřete a kontrolu zopakujte.
- d) Pokud produkt nepoužíváte, nechte kohoutky zavřené.

6.5 Zapojení odtokové hadice do odtoku



UPOZORNĚNÍ!

- Konec odtokové hadice zapojte přímo do odtoku vody, umyvadla nebo vany.
- Vypouštěnou vodu nepoužívejte. Existuje nebezpečí popálení, neboť voda může být horká.
- Odtokovou hadici upevněte a předejděte tak nebezpečí jejího posunutí.

- a) Odtokovou hadici zapojte do minimální výšky 40 cm a maximální výšky 100 cm.
- b) Je-li odtoková hadice na úrovni země nebo příliš blízko zemi (méně než 40 cm), mohlo by dojít k plynulému vtékání a vytékání vody.
- c) Produkt může spadnout je-li odtoková hadice umístěna výše než 100 cm, neboť v takovém případě není vypouštění vody možné a voda zůstane v produktu.

Proto dodržujte výšku uvedenou na obrázku.

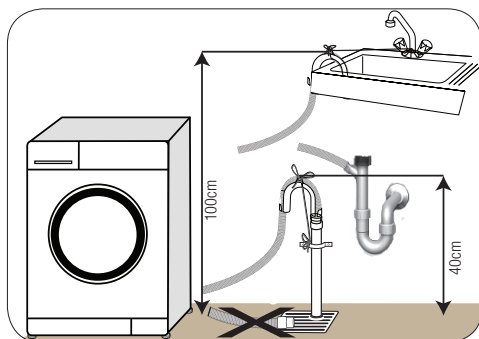

- d) Aby nedošlo k návratu špinavé vody zpět do produktu a zajistilo se snadné vypouštění, neponořujte konec hadice do špinavé vody a neved'te jej do odpadu déle než na 15 cm. Pokud je příliš dlouhá, seřízněte ji.
- e) Konec hadice neohýbejte, nestoupejte na něj a neskládejte mezi odpad a pračku.
- f) Je-li délka hadice příliš krátká, prodlužte ji o originální prodlužovací hadici. Celková délka hadice nesmí být delší než 3,2 m. V opačném případě by mohlo dojít k plynulému vtékání a vytékání vody.

6.6 Nastavení nožek



UPOZORNĚNÍ!

- Nožičky nastavte tak, aby byl produkt v místě použití vyrovnaný.
 - Spotřebič vyrovnajte pomocí nožek.
 - Nerovnosti zkontrolujte stlačením produktu z horních diagonálních hran.
 - Jinak se může výrobek přesouvat v prostoru a způsobit potíže s vibracemi a drčením.
- K uvolnění matic nepoužívejte žádné nástroje. V opačném případě může dojít k poškození matic.

- a) Matice na nožkách uvolněte rukou.
- b) Nožky nastavte tak, aby produkt stál rovně a byl vyvážený.
- c) Všechny matice znovu utáhněte rukou.

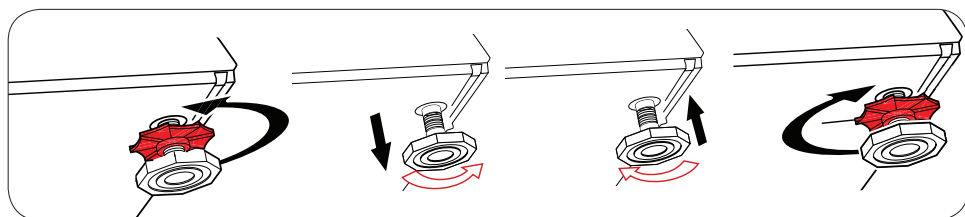

6.7 Elektrické zapojení



NEBEZPEČÍ!

- Poškozené napájecí kabely musí vyměnit zástupci autorizovaného servisu.

a) Produkt připojte do uzemněné zásuvky s pojistkou 16A.



POZNÁMKA

- Naše společnost nenesे odpovědnost za žádné škody vzniklé tím, že výrobek používáte bez uzemnění v souladu s místními předpisy.
- Pokud je aktuální hodnota pojistky nebo přerušovače v domě nižší než 16 A, požádejte kvalifikovaného elektrikáře o instalaci pojistky o 16 A.
- Neprovádějte spojení pomocí prodlužovacích kabelů či rozdvojek.

b) Připojení musí splňovat národní předpisy.

c) Zástrčka napájecího kabelu musí být i po instalaci snadno dostupná.

d) Napětí specifikované v části „(5.) Technické údaje“ musí odpovídat napětí ve vaší síti.

7. První použití

7.1 Čištění bubny



POZNÁMKA

- Čištění bubny provádějte bez prádla v pračce.

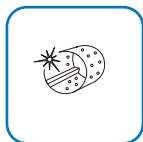

- a) Použijte program Čištění bubny.
- b) Teplotu nastavte na úroveň doporučenou na speciálním prostředku na čištění bubny, který můžete zakoupit v autorizovaném servisu.
- c) Před spuštěním programu dejte do hlavní přihrádky 1 sáček speciálního čisticího přípravku na bubny (pokud nemáte speciální přípravek, použijte 1 čajovou lžičku přípravku na odstranění vodního kamene (max. 100 g). Je-li přípravek na odstranění vodního kamene ve formě tablety, vložte do hlavní přihrádky.
- d) Spusťte program.
- e) Po ukončení programu vysušte vnitřní část suchou látkou:











































POZNÁMKA

- Čištění bubny opakujte každé 2 měsíce.

8. Příprava k praní

8.1 Třídění prádla

- Prádlo roztrďte podle typu látky, barvy a stupně zašpinění a povolené teploty vody.
- Vždy dodržujte pokyny na štítku na oblečení.
- Barevné a bílé prádlo neperte společně. Nové a tmavé bavlněné oděvy mohou pouštět barvu.

| SYMBOLY PRO PRANÍ PRÁDLA | | | | | | | | | | |
|--|--|---|---|---|---|--|--|---|--|--|
|  Symboly pro praní v pračce |  Běžné praní |  Nežehlit |  Citlivé - jemné praní |  Ruční praní |  Neprat |  Bez židmání | | | | |
| | Teploty vody | Maximum Symbol(y) | 95°C  | 70°C  | 60°C  | 50°C  | 40°C  | 30°C  | | |
|  Symboly sušení |  Vhodné do sušičky |  Nežehlit |  Citlivé / jemné sušení |  Nesušit v sušičce |  Nesušit |  Nečistit za sucha | | | | |
| | Nastavení sušení |  Při jakékoli teplotě |  Při vysoké teplotě |  Při střední teplotě |  Při nízké teplotě |  Bez ohřívání |  Sušíte zavěšené |  Sušíte rozložené |  Ještě mokrě pověste a usušete |  Sušíte rozložené ve štinu |
|  Žehlení - | Suché nebo pára |  Žehlit při vysoké teplotě |  Žehlit při střední teplotě |  Žehlit při nízké teplotě |  Nežehlit |  Žehlit bez páry | | | | |
| | Maximální teplota | 200 °C | 150 °C | 110 °C | | | | | | |
| |  BĚLIDLA |  Přípustná jsou všechna bělidla |  Lze používat škrob (chloman sodný) |  Škrob není povolen |  Používejte jen škroby bez chloru | | | | | |

8.2 Příprava prádla na praní

- a) Z oblečení odeberte kovové části, například kostice nebo kovové knoflíky nebo oblečení perte tak, že ho dáte do sáčku na prádlo nebo do povlaku na polštář.
- b) Vyprázdněte kapsy, vyndejte např. mince, pera nebo kancelářské svorky a kapsy otočte ven.
- c) Malé oblečení, například dětské ponožky a nylonové punčochy dejte do sáčku na prádlo nebo do povlaku na polštář.
- d) Zavřete zip a zapněte knoflíky.
- e) Produkty s označením ručního praní nebo jiným označením perte pouze v odpovídajícím programu.
- f) Hrubé nečistoty musí být před praním řádně ošetřeny.
- g) Kalhoty a jemné prádlo perte naruby.
- h) Prádlo, které je v kontaktu s materiály, jako je mouka, vodní kámen, sušené mléko, atd., musí být před vložením do pračky protřepáno.

8.3 Vkládání a vyndávání prádla

- a) Otevřete dveře.
- b) Prádlo do pračky nedávejte na těsno.
- c) Na dveře zatlačte tak, abyste zaslechli cvaknutí.
- d) Dejte pozor, abyste do dveří nezachytili žádné oblečení. Jakmile se program spustí, dveře se zamknou.
- e) Dveře se odemknou chvíli po ukončení programu.

8.4 Používání pracího prostředku

8.4.1 Příhrádka na prací prostředek

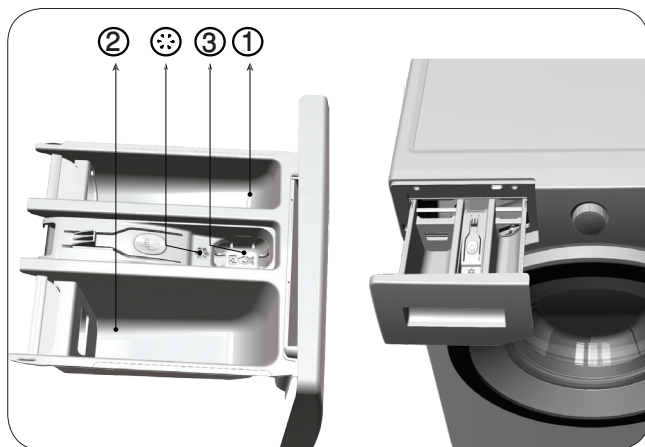

Příhrádka na prací prostředek se skládá ze tří částí:

- (1) pro předpírku
- (2) pro hlavní praní
- (3) pro aviváž

- (☹) kromě toho, v příhrádce na aviváž je i sifonová část.

8.4.2 Prací prostředek, aviváž a jiné čisticí přípravky

- Prací prostředek a aviváž dejte do pračky před spuštěním programu.
- Pokud používáte program bez předpírky, nedávejte do prostoru na předpírku žádný čisticí přípravek.
- Pokud používáte sáček na prací prostředek nebo dávkovací kouli, nevybírejte program s předpírkou. Sáček s pracím prostředkem nebo dávkovací kouli dejte přímo na prádlo vložené do produktu.
- Když je program praní spuštěn, nikdy nenechávejte příhrádku na prací prostředek otevřenou!

8.4.3 Volba typu pracího prostředku



UPOZORNĚNÍ!

- Nepoužívejte mýdlový prášek.
- Používejte pouze prací prostředky vyrobené pro použití v pračkách.



POZNÁMKA

- Typ použitého pracího prostředku závisí na typu a barvě látky.

- a) Na barevné a bílé prádlo používejte různé prací prostředky.
- b) Jemné prádlo perete pouze s použitím speciálních pracích prostředků (tekutý přípravek, přípravek na vlnu, atd.), které se používají výhradně na jemné prádlo.
- c) Když perete tmavé oblečení a prošívané deky, doporučuje se použít tekutý prací prostředek.
- d) Vlněné prádlo perete ve speciálním pracím prostředku vyrobeném speciálně na vlněné prádlo.

8.4.4 Nastavení množství pracího prostředku

- a) Množství použitého pracího prostředku závisí na množství prádla, úrovni znečištění a tvrdosti vody.
- b) Nepoužívejte množství, které překračuje dávky uvedené na obalu pracího prostředku, abyste tak předešli tvorbě nadměrného množství pěny a špatnému máchání.
- c) Na malé množství prádla nebo na mírně znečištěné prádlo použijte méně pracího prostředku.

8.4.5 Používání tekutého nebo gelového pracího prostředku

- a) Do hlavní části nezapomeňte dát nádobu na tekutý prací prostředek, pokud ho používáte.
- b) Pokud tekutý prací prostředek ztratí svoji tekutost, před použitím do nádoby ho nařed'te vodou.
- b) Při použití gelového pracího prostředku naplňte nádobu na prací prostředek ještě před spuštěním programu.

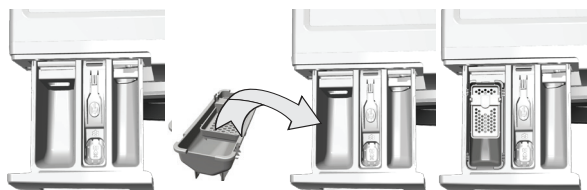

8.4.6 Používání tablet a kapslí s tekutým pracím prostředkem

- a) Je-li tableta kapsle s tekutým obsahem, dejte ji před zahájením praní přímo do bubnu.
- b) Prací prostředky ve formě tablet dejte do prostoru na prací prostředek nebo přímo do bubnu, ještě než praní zahájíte.

8.4.7 Použití aviváže

- a) Aviváž nalijte do prostoru určeného na aviváž.
- b) V přihrádce na aviváž nepřekračujte značku (> max <).
- c) Pokud aviváž ztratila svoji tekutost, před přidáním do odpovídajícího prostoru ji nařed'te vodou.

8.4.8 Použití škrobu

- a) Do prostoru pro aviváž přidejte tekutý nebo práškový škrob a spusťte program máchání.
- b) Aviváž a škrob nepoužívejte dohromady.
- c) Po použití škrobu proved'te čištění bubnu popsané v části První použití.

8.4.9 Používání přípravků proti vodnímu kameni

- a) V případě potřeby použijte odstraňovače vodního kamene vyrobené k použití pouze v pračkách.

8.4.10 Použití bělidel

- a) Vyberte si program s předpírkou. Do přihrádky na předpírku dejte během napouštění vody na začátku předpírky bělidlo.
- b) Nemíchejte bělidlo a prací prášek.
- c) Použijte pouze malé množství bělidla (50 ml) a oblečení důkladně vymáchejte, protože tato látka způsobuje podráždění kůže.
- d) Bělidlo nelijte přímo na prádlo.
- e) Nepoužívejte ho na barevné oblečení.
- f) Při použití kyslíkových bělidel vyberte program praní při nízké teplotě.
- g) Bělidlo na bázi kyslíku lze použít společně s pracím prostředkem.

9. Programy a doplňkové funkce

9.1 Volba programu



POZNÁMKA

- Programy jsou omezené nejvyšší rychlostí ždímání vhodnou pro konkrétní typ tkaniny.
- Při výběru programu vždy zvažte typ látky, barvu, míru znečištění a povolenou teplotu vody.
- Vždy volte nejnižší požadovanou teplotu. Vyšší teplota znamená vyšší spotřebu energie.

a) Požadovaný program vyberte pomocí kolečka Výběr programu.

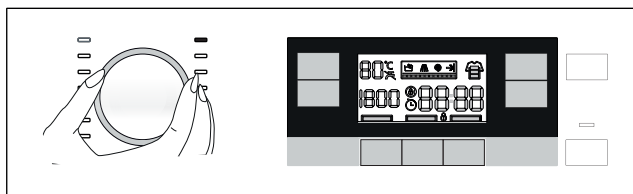

POZNÁMKA

- Není-li do 10 minut během procesu výběru programu spuštěn žádný program, produkt se automaticky vypne. Displej a všechny kontrolky zhasnou.
- Pokud stisknete tlačítko Zap./Vyp., zobrazí se informace o programu ve výchozím nastavení.

9.2 Programy



POZNÁMKA

- Typ prádla a doporučení k praní naleznete na štítcích na oblečení.

• Cottons Eco (Bavlna Eco)



Použijte k vyprání běžně znečištěného bavlněného a lněného oblečení. I když pere déle než všechny ostatní programy, spotřebuje méně energie a vody.

Když naložíte do pračky méně prádla, čas programu se může v pozdějších fázích automaticky zkrátit. Spotřeba vody a energie se může o něco snížit, za předpokladu využití ekonomického praní.



POZNÁMKA

- Skutečná teplota vody se může od uvedené teploty praní lišit.

• Cottons (Bavlna)



Slouží k praní bavlněného prádla.

Prádlo se vypere díky prudkým pracím pohybům během delšího pracovního cyklu.

• Synthetics (Syntetika)



Slouží k praní syntetického prádla.

Pere jemnými pohyby a má kratší cyklus než program pro bavlnu.

• Woollens (Vlna)



Slouží k praní vlněného prádla.

Zvolte vhodnou teplotu podle údajů na oblečení.

Na vlnu používejte vhodné prášky pro vlnu.



APPAREL CARE

"Prací cyklus Vlna na této pračce byl testován a schválen společností Woolmark pro praní oděvů Woolmark označených jako "praní v pračce", za předpokladu, že oděvy jsou prány v souladu s pokyny na štítku oděvu a těmi vydanými výrobcem této pračky. M1325"

"Ve Velké Británii, Eire, Hong Kongu a Indii jsou ochranné známky certifikací Woolmark."

• BabyProtect+



Použijte k praní prádla pro alergiky a k praní prádla, které vyžaduje hygienické praní (oblečení pro děti, prostěradla, povlečení, spodní prádlo, atd.).

Délka programu je delší a prádlo se pere intenzivně, při vysoké teplotě. BabyProtect+Program 60°C je otestován a schválen "The British Allergy Foundation" (Allergy UK) ve Velké Británii.

• Dark Care (Tmavé prádlo)



Tento program slouží k praní tmavého **bavlněného a syntetického** prádla nebo prádla, které nechcete, aby vybledlo. Praní se provádí jemně a při nízkých teplotách. Na tmavé prádlo doporučujeme používat tekutý prášek nebo prášek na vlnu.

• Spin + Drain (Ždímání + Odčerpání)

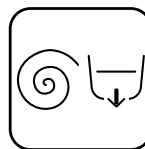

Použijte k extra ždímání oblečení nebo odčerpání vody z produktu.

• Rinse (Máchání)



Použijte, když chcete prádlo máchat nebo škrobit.

• Shirts (Trička)



Tento program slouží k praní bavlněných a syntetických triček, bez jakéhokoli třídění.

• Aqua 40' 40°

Používejte na praní lehce znečištěného a neposkvrněného bavlněného oblečení za krátkou dobu.



• Delicates (Jemné prádlo)



Použijte k praní prádla, které vyžaduje jemné praní. V porovnání s programem na syntetiku pere jemněji. Pere se stejnou výkonností jako Standard 40°.

• Hygiene 20° (Hygiena 20°)



Použijte k praní prádla, které se musí prát při nízké teplotě, ale hygienicky. Délka programu je delší a prádlo se pere intenzivně, při vysoké teplotě.

• Xpress Super Short

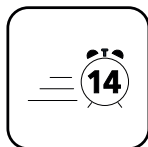

Používejte na praní lehce znečištěného a neposkvrněného bavlněného oblečení za krátkou dobu. Délka trvání programu je 14 minut.

• Daily Xpress (Denní praní)

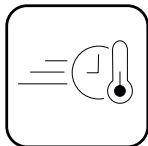

Používejte na praní lehce znečištěného a neposkvrněného bavlněného oblečení za krátkou dobu.

• Self Clean (Vlastní čištění)



UPOZORNĚNÍ!

- Toto není program na praní prádla. Je to program údržby.
- Program nespouštějte dokud jsou v pračce jiné předměty. Pokud se o to pokusíte, pračka zjistí, že je uvnitř prádlo a program přeruší.

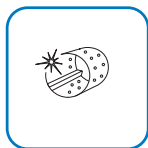

Používejte pravidelně (jednou za 1-2 měsíce) k čištění bubny a zajištění požadované hygieny. Program spouštějte bez prádla. Abyste dosáhli lepších výsledků, dejte do přihrádky na prací prostředek práškový odstraňovač vodního kamene. Dveře pračky nechte po skončení programu pootevřené, aby mohla vnitřní část pračky vyschnout.

• StainExpert



Pračka má speciální program na skvrny, který umožňuje odstranění různých typů skvrn tím nejefektivnějším způsobem. Tento program používejte pouze na odolné barevné bavlněné prádlo. S tímto programem neperte jemné a pigmentující prádlo. Před praním musíte zkontrolovat štítky na oblečení (doporučuje se v případě bavlněných triček, kalhot, kraťasů, oblečení pro děti, pyžam, zástěr, prostírání, povlečení, přikrývek, povlaků na polštáře, ručníků, osušek, ponožek, bavlněného spodního prádla, které lze dlouhodobě prát při vysoké teplotě). K vyprání 24 typů skvrn rozdělených do tří různých skupin podle úrovně znečištění můžete použít program automatického odstranění skvrn. Rozdělení do skupin znečištění naleznete níže. Podle vybrané úrovně znečištění je upravený speciální prací program, kdy se mění délka máchání, praní a ždímání.

Podle úrovně znečištění se dělí skupiny znečištění:

| | |
|--------------------|------------------|
| Silně znečištěné | Pot |
| | Límečky |
| | Maso |
| | Majonéza |
| | Salátový dresink |
| | Make-up |
| | Strojní olej |
| Středně znečištěné | Dětské jídlo |
| | Krev |
| | Čokoláda |
| | Pudink |
| | Tráva |
| | Bahno |
| | Vejce |
| | Máslo |
| Kaří | |

| | |
|------------------|--------------|
| Lehce znečištěné | Čaj |
| | Káva |
| | Ovocný džus |
| | Kečup |
| | Červené víno |
| | Škrob |
| | Džem |
| | Uhlí |

- Vyberte program odstraňování skvrn.
- Vyberte skvrnu, kterou chcete odstranit, vyhledejte ji ve skupinách výše a pomocí tlačítka Nastavení úrovně znečištění vyberte úroveň znečištění. Podrobné informace naleznete v části Nastavení programu.
- Pečlivě si přečtěte štítky na oblečení a ujistěte se, že jste vybrali správnou teplotu a rychlost ždímání.

9.3 Tabulka programů

| CZ | | | | | | | | | |
|--------------------|------|-----------------|-------------------|------------------------|------------------|-----------|-------------|-----------------------------|------------------------------|
| Program | | Max. zátěž (kg) | Spotřeba vody (l) | Spotřeba energie (kWh) | Max. rychlost*** | Předpírka | Bez mačkání | Odstředění zvířecích chlupů | Volitelný teplotní rozsah °C |
| Cottons Eco | 60** | 8 | 52 | 0,955 | 1200 | | | | 60-Chlad |
| | 60** | 4 | 45 | 0,65 | 1200 | | | | 60-Chlad |
| | 40** | 4 | 45 | 0,65 | 1200 | | | | 60-Chlad |
| Cottons | 90 | 8 | 80 | 2,30 | 1200 | • | • | • | Chlad-90 |
| | 60 | 8 | 77 | 1,70 | 1200 | • | • | • | Chlad-90 |
| | 40 | 8 | 77 | 1,10 | 1200 | • | • | • | Chlad-90 |
| Synthetics | 60 | 3,5 | 70 | 1,00 | 1200 | • | • | • | Chlad-60 |
| | 40 | 3,5 | 65 | 0,70 | 1200 | • | • | • | Chlad-60 |
| Woolens | 40 | 1,5 | 45 | 0,30 | 1200 | | | | Chlad-40 |
| Delicates | 40 | 3,5 | 50 | 0,50 | 1200 | | • | | Chlad-40 |
| BabyProtect+ | 90 | 8 | 95 | 2,10 | 1200 | | | | 30-90 |
| Dark Care | 40 | 3 | 78 | 0,85 | 1000 | • | • | • | Chlad-40 |
| Self Clean | 70 | - | 65 | 2,00 | 600 | | | | 70 |
| StainExpert | 60 | 6 | 65 | 2,10 | 1200 | | • | | 40-90 |
| Aqua 40'40° | 40 | 8 | 46 | 0,65 | 1200 | | | | 40 |
| Shirts | 60 | 3,5 | 55 | 1,25 | 800 | • | * | • | Chlad-60 |
| Hygiene 20° | 20 | 4 | 90 | 0,40 | 1200 | | | | 20 |
| Daily Xpress | 90 | 8 | 59 | 2,00 | 1200 | | | | Chlad-90 |
| | 60 | 8 | 57 | 1,00 | 1200 | | | | Chlad-90 |
| | 30 | 8 | 55 | 0,20 | 1200 | | | | Chlad-90 |
| Xpress Super Short | 30 | 2 | 35 | 0,10 | 1200 | | | | Chlad-30 |

• : Volitelný.

* : Vyberou se automaticky, nelze je zrušit.

** : Energetický štítek (EN 60456 Ed.3)

*** : Pokud jsou maximální otáčky ždímání stroje nižší než tato hodnota, můžete zvolit pouze maximální rychlost ždímání.

- : Maximální náplň viz popis programu.

** "Cotton Economic 40°C" a "Cotton Economic 60°C" jsou standardní programy. Tyto programy jsou známé jako standardní programy na bavlnu na 40°C a 60°C a zobrazí se na panelu  .



POZNÁMKA

- Spotřeba vody a energie se může lišit od údajů ve výše uvedené tabulce podle tlaku vody, tvrdosti a teploty vody, teploty okolí, typu a množství prádla, volby pomocných funkcí a rychlosti ždímání a výkyvů v přírodním napětí.
- Čas praní zvoleného programu můžete sledovat na displeji produktu. Je běžné, že dojde k malým odchylkám mezi časem uvedeným na displeji a reálným časem praní.
- Režimy výběru doplňkové funkce může změnit výrobce. Stávající režimy výběru lze odebrat nebo lze přidat nové režimy výběru.
- Výrobce si vyhrazuje právo provést úpravy v programech a doplňujících funkcích uvedených v tabulce. I když tyto úpravy nezmění výkonnost produktu, kroky programu a jejich délka se mohou změnit."

Určující hodnoty pro programy Syntetika (CZ)

| | Náklad (kg) | Spotřeba vody (l) | Spotřeba energie (kWh) | Trvání programu (min) * | Zbývající obsah vlhkosti (%) ** | Zbývající obsah vlhkosti (%) ** |
|--------------|-------------|-------------------|------------------------|-------------------------|---------------------------------|---------------------------------|
| | | | | | ≤ 1000 rpm | > 1000 rpm |
| Syntetika 60 | 3,5 | 70 | 1.00 | 140/160 | 45 | 40 |
| Syntetika 40 | 3,5 | 65 | 0.70 | 130/150 | 45 | 40 |

* Na displeji se Vám zobrazí se délka programu praní, které jste si vybrali. Je normální, že dochází k rozdílu mezi časem zobrazeným na displeji a skutečným časem praní.

** Hodnoty zbývajícího obsahu vlhkosti se mohou lišit v závislosti na vybrané rychlosti otáček.

9.4 Volba doplňkové funkce



POZNÁMKA

- Když se pokusíte změnit doplňkovou funkci, která není s aktuálním výběrem povolena, kontrolka relevantní doplňkové funkce nebude blikat, pouze se ozve audio upozornění. Rozsvítí se dostupné možnosti.
- Pokud před spuštěním stroje zvolíte druhou pomocnou funkci, která je v rozporu s první funkcí, první zvolená funkce se zruší a aktivní zůstane druhá pomocná funkce.
- Nelze vybrat doplňkovou funkci, která není kompatibilní s programem. (Viz „Tabulka programů a spotřeby“)
- Některé programy mají doplňkové funkce, které se musí spouštět samostatně. Tyto funkce nemohou být zrušeny. Doplňující funkce se nerozsvítí, rozsvítí se pouze vnitřní plocha tlačítek.

- a) Před spuštěním programu zvolte požadované doplňkové funkce.
- b) Rozsvítí se symbol doplňkové funkce.

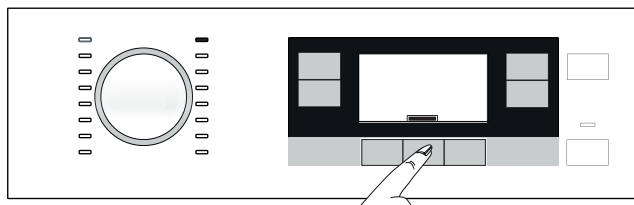

POZNÁMKA

- Doplňkové funkce jsou rovněž vhodné pro aktuální program, a zůstanou rozsvícené i po spuštění praní. Pokud prací cyklus dosáhne bodu, v kterém již nelze vybrat žádné funkce, ozve se zvukové upozornění.

9.5 Doplnkové funkce

• Předpírka

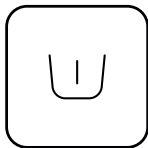

Předpírka se hodí na silně znečištěné prádlo. Bez předpírky šetříte energii, vodu, prací prášek a čas.

• Bez mačkání



Díky této funkci se prádlo při praní méně pomačká. Aby se zabránilo pomačkání, otáčení bubnu se sníží a cyklus ždímání se nespustí. Kromě toho, praní proběhne s vyšším množstvím vody.

• Odstranění zvířecích chlupů



Tato funkce napomáhá účinněji odstranit zvířecí chlupy, které ulpí na vašem oblečení. Po zvolení této funkce se k normálnímu programu přidají kroky predeprání a extra máchání. Praní je tedy prováděno s větším množstvím vody (30%) a zvířecí chlupy jsou odstraněny efektivněji.



UPOZORNĚNÍ!

- Nikdy neperte zvířata v pračce.

10. Nastavení programu

10.1 Volba teploty



- Kdykoli zvolíte nový program, zobrazí se na ukazateli teploty teplota doporučená pro daný program.
- Chcete-li teplotu snížit, stiskněte tlačítko Nastavení teploty. Teplota bude postupně klesat.
- Po výběru možnosti „Studená“ se vrátí zpět na začátek a postupně přejde na nejvyšší teplotu, podle programu.

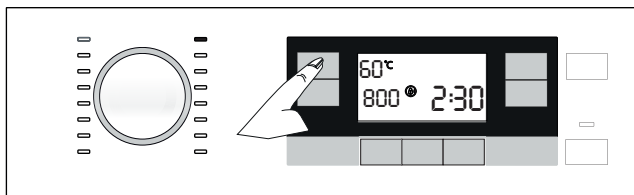

10.2 Volba rychlosti otáček

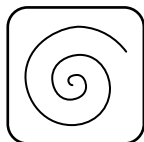

- Kdykoli zvolíte nový program, zobrazí se doporučené otáčky ždímání pro zvolený program na ukazateli rychlosti otáček.
- Rychlost otáček snížíte tlačítkem pro nastavení otáček ždímání. Rychlost otáček se postupně snižuje.
- Po opakovaném stisknutí se zobrazí maximální rychlost povolená pro relevantní program.

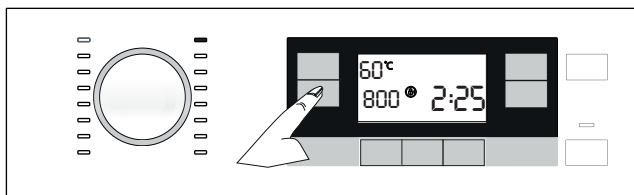

- Po úrovních rychlosti se zobrazí „Pozastavit máchání“ a „Žádné máchání“.

• Pozastavit máchání



Pokud nechcete vyjmout prádlo okamžitě po skončení programu, můžete použít funkci podržet máchání a ponechat prádlo ve vodě po posledním máchání, abyste zabránili pomačkání vašich oděvů bez přítomnosti vody. Stiskněte tlačítko Start/Pauza po tomto procesu, pokud chcete vypustit vodu bez ždímání prádla. Program se znovu spustí a po vyčerpání vody se dokončí.

Pokud chcete vyždímat prádlo, které zůstalo ve vodě, zvolte otáčky ždímání a stiskněte tlačítko Start/Pauza. Program se znovu spustí. Voda se odčerpá, prádlo vyždímá a program skončí.

• Bez ždímání



Tuto funkci použijte, pokud nechcete prádlo ždímat na konci programu.

10.3 Výběr úrovně znečištění



a) Kdykoli vyberete nový program, na ukazateli pro výběr znečištění se zobrazí doporučená úroveň znečištění pro daný program.

b) Chcete-li míru znečištění změnit, stiskněte tlačítko Úroveň znečištění. Výběr znečištění se postupně zvyšuje.

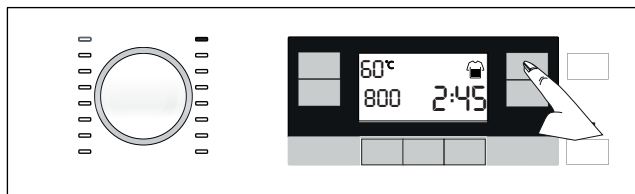

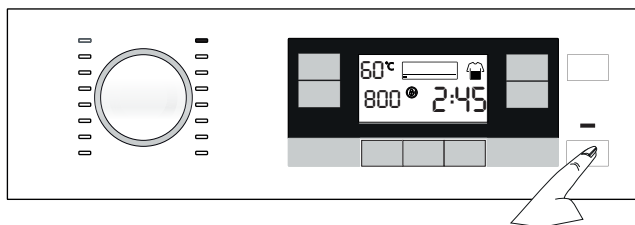

10.4 Spuštění programu

- Program spustíte stisknutím tlačítka Start/Pauza.
- Po spuštění programu se rozsvítí kontrolka pro sledování programu.



10.5 Kroky programu

- Po spuštění programu se na displeji zobrazí níže uvedené symboly.

-  - Praní
-  - Máchání
-  - Ždímání
-  - Konec

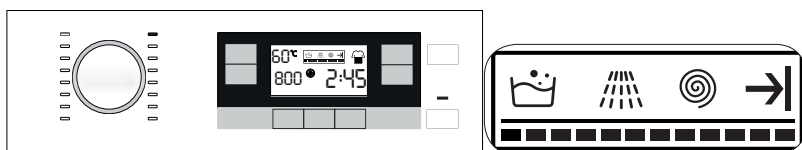

POZNÁMKA

- V případě, že se do pračky nenapouští voda, zobrazí se symbol „Žádná voda“. Kroky programu nepokračují.



10.6 Konec programu



a) Po dokončení programu se na displeji zobrazí symbol „Konec“.

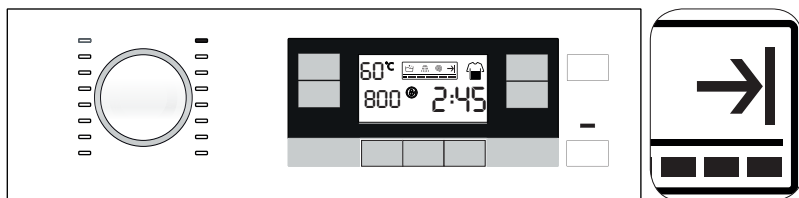

POZNÁMKA

- Pokud do 10 minut nestisknete žádné tlačítko, produkt se vypne automaticky. Displej a všechny kontrolky se vypnou.
- Kroky dokončeného programu se zobrazí když stisknete tlačítko Zap./Vyp.

b) Vyndejte prádlo.

c) Na 3 sekundy stiskněte tlačítko Zap./Vyp.

d) Zavřete kohoutek pro přívod vody.

e) Produkt odpojte.

11. Možnosti programu

11.1 Nastavení času ukončení



POZNÁMKA

- Když aktivujete funkci Čas ukončení, nepoužívejte tekuté čisticí prostředky. Hrozí riziko znečištění oděvů.
- Když je výběr Času ukončení dokončen, na displeji se zobrazí vybraný čas ukončení plus délka trvání vybraného programu.



- a) Pomocí funkce Čas ukončení lze spuštění programu odložit až o 24 hodin. Po stisknutí tlačítka Čas ukončení se zobrazí odhadovaný čas ukončení programu. Je-li nastaven čas ukončení, rozsvítí se kontrolka Čas ukončení.

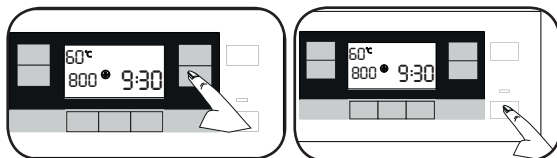

- b) Otevřete dveře, vložte prádlo, přidejte prací prostředek, atd.

- c) Vyberte prací program, teplotu, rychlost ždímání a je-li třeba i doplňkové funkce.

- d) Čas ukončení nastavíte stisknutím tlačítka Čas ukončení. Kontrolka času ukončení se rozsvítí.

- e) Zavřete dveře.

- f) Stiskněte tlačítko Start/Pauza. Zahájí se odpočítávání času. Symbol „..“ uprostřed času ukončení začne blikat a dveře se zamknou.



POZNÁMKA

- Produkt přejde do pohotovostního režimu 10 sekund po stisknutí tlačítka Start/Pauza, nejsou-li dveře zavřené a začne blikat kontrolka se symbolem Čas ukončení a Start/Pauza.

Přidání prádla během odpočtu času ukončení.

- a) Stiskněte tlačítko Start/Pauza.
- b) Počkejte, než se dveře odemknou. Symbol dveří zmizí jakmile se dveře odemknou.
- c) Otevřete dveře a přidejte prádlo.
- d) Zavřete dveře.
- f) Stiskněte tlačítko Start/Pauza.

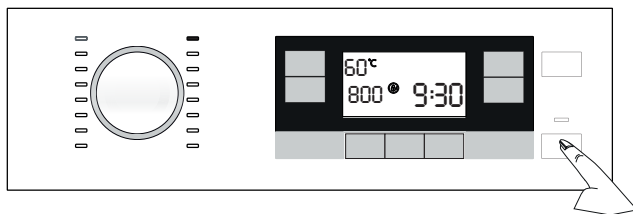

11.1.1 Zrušení nastavení času ukončení

- a) Chcete-li funkci Čas ukončení zrušit, na 3 sekundy stiskněte tlačítko Zap./Vyp. a produkt vypněte a zapněte.

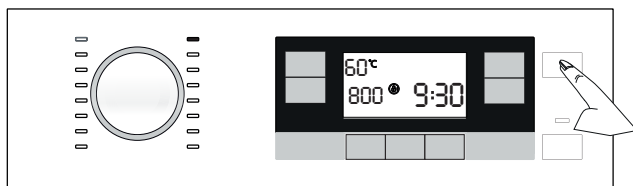

11.2 Dětský zámek

Pomocí funkce Dětský zámek zabráníte dětem ve hře s produktem. Tak můžete předejít změnám v aktuálním programu.



POZNÁMKA

- Je-li aktivní funkce Dětský zámek, produkt můžete zapnout a vypnout pomocí tlačítka Zap./Vyp... Když ho znovu zapnete, program se znovu spustí tam, kde se zastavil.

11.2.1 Spuštění dětského zámku:



- Na 3 sekundy stiskněte a přidržte 2. a 3. tlačítko doplňkové funkce.
- Na displeji se začne odpočítávat volba programu od 3 do 1.
- Na displeji ovládacího panelu se zobrazí „symbol“.

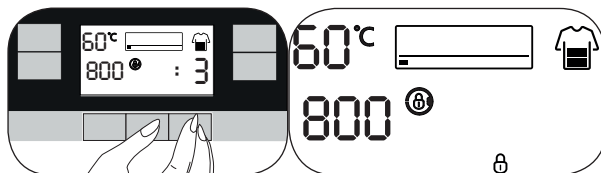

11.2.2 Vypnutí dětského zámku:

- Na 3 sekundy stiskněte a přidržte 2. a 3. tlačítko doplňkové funkce.
- Na displeji se začne odpočítávat volba programu od 3 do 1.
- „Symbol“ z displeje ovládacího panelu zmizí.

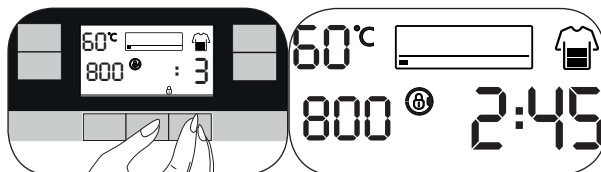

11.3 Pozastavení pračky

- Je-li program spuštěný, stiskněte tlačítko Start/Pauza a zapněte režim pozastavení.
- Kontrolka Start/Pauza a kontrolka programu začne blikat.
- Symbol dveří bude svítit dokud se dveře neodemknou.
- Když se dveře odemknou, symbol dveří zmizí.

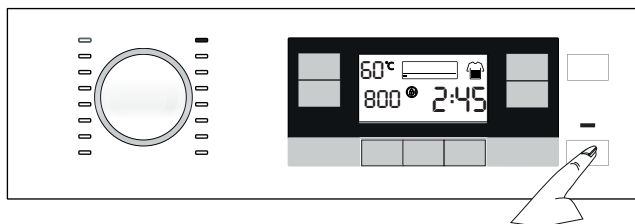

11.4 Stornování programu

- Na 3 sekundy stiskněte a přidržte tlačítko Zap./Vyp.



POZNÁMKA

- Pokud stisknete tlačítko Zap./Vyp. ve chvíli, kdy je aktivována funkce Dětský zámek, program se nezruší. Nejprve musíte zrušit funkci Dětský zámek. Viz Vypnutí dětského zámku.
- Chcete-li po zrušení programu otevřít dveře, ale není to možné, protože hladina vody v produktu je nad otvorem dveří, potom otočte kolečko výběru programů na program Odčerpání + Ždímat a vodu vypusťte.

- Na displeji se začne odpočítávat volba programu „3, 2, 1“.
- Program se zruší.

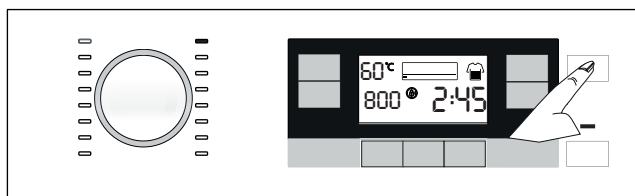

12. Doplňkové funkce

12.1 Aktivace a deaktivace zvukového varování

- Po dobu 3 sekund stiskněte a přidržte první a druhé tlačítko doplňkových funkcí a aktivujte nebo deaktivujte zvukové varování.
- Na displeji se začne odpočítávat volba programu „3, 2, 1“.
- Je-li zvukové varování aktivní, deaktivuje se a obráceně.

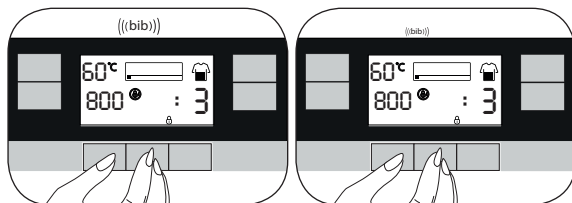

12.2 Zámek dveří



- Po spuštění kteréhokoli procesu stiskněte tlačítko Start / Pauza a z bezpečnostních důvodů zamkněte dveře pro vkládání prádla.
- Pokud produkt obsahuje dost vody, dveře se neodemknou, protože voda by se při otevření dveří rozlila.
- Symbol „Zamknuté dveře“ se zobrazí jakmile se dveře zamknou.

13. Údržba a čištění

13.1 Čištění přihrádky na prostředek



POZNÁMKA

- Přihrádku na prací prostředek čistěte v pravidelných intervalech (po každých 4-5 pracích cyklech), abyste tak zabránili nahromadění práškového pracího prostředku včas.
- Pokud se v prostoru pro aviváž začne hromadit více než normální množství směsice vody a aviváže, je nutné sifon vyčistit.

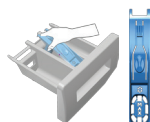

- a) Stiskněte tečkované místo na sifonu v prostoru pro aviváž a zásuvku na prací prostředek vytáhněte, směrem k sobě.
- b) Zadní část sifonu zdvihněte tak, jak je znázorněno na obrázku.
- c) Přihrádka na prací prostředek a sifón umyjte velkým množstvím vlažné vody. Abyste předešli tomu, že zbytky prášku přijdou do kontaktu s vaší pokožkou, vyčistěte kartáčkem.
- d) Sifón dejte po vyčištění zpět na své místo a zásuvku zasuňte zpět.

13.2 Čištění vkladacích dvířek

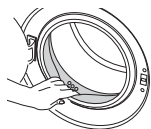

- a) Po každém praní zkontrolujte, zda v bubnu nezůstaly žádné cizí látky.
- b) Pokud se zablokuje otvory znázorněné na obrázku, otevřete je pomocí párátko.
- c) Cizí kovové předměty způsobí na bubnu skvrny od rzi. Skvrny na povrchu bubnu odstraňte čistidly na nerezovou ocel.
- d) Nikdy nepoužívejte drátěnku. Mohla by poškodit smaltované, chromované a plastové povrchy.

13.3 Čištění konstrukce a ovládacího panelu

- a) Konstrukci pračky omyjte mýdlovým roztokem nebo nekorozivním jemným gelovým přípravkem a usušte měkkým hadříkem.
- b) Ovládací panel čistěte pouze měkkým a navlhčeným hadříkem

13.4 Čištění filtrů na přívodu vody

Na konci každého vstupního ventilu na zadní straně stroje je filtr stejně jako na konci každé přívodní hadice v místě připojení ke kohoutku. Tyto filtry brání vniknutí cizích předmětů a nečistoty z vody do pračky. Jsou-li filtry špinavé, musí se vyčistit.

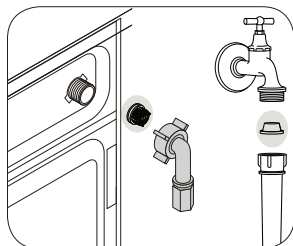

- a) Zavřete kohoutky.
- b) Sejměte matice hadic pro přívod vody pro přístup k filtrům na vstupních vodovodních ventilech. Vyčistěte je vhodným kartáčem. Jsou-li filtry příliš špinavé, vyjměte je kleštěmi a nahrad'te novými.
- c) Vyjměte filtry na plochém konci přívodních hadic společně s těsněním a vyčistěte je důkladně pod tekoucí vodou.
- d) Vraťte těsnění a filtry opatrně zpět na místa a utáhněte matice hadic rukou.

13.5 Čištění filtru čerpadla



UPOZORNĚNÍ!

- Cizí předměty ponechané ve filtru čerpadla mohou váš produkt poškodit nebo mohou způsobit problém s hlučností.
- V oblastech, kde se mohou objevit mrazy, je třeba v případě, že se produkt nepoužívá, aby byl kohoutek zavřený, hadice odebraná a voda z produktu odčerpaná.



POZNÁMKA

- Po každém použití vypněte kohoutek, ke kterému je připojena hadice pro přívod vody.

Filtrační systém vašeho produktu brání tomu, aby lopatky čerpadla při odčerpávání vody zablokovaly předměty jako knoflíky, mince a části látky. Voda se pak odčerpá bez jakýchkoli problémů a životnost čerpadla se prodlouží.

Pokud pračka vodu nevypouští, filtr čerpadla je ucpaný. Filtr je nutno čistit při zanesení nebo každé 3 měsíce. Před čištěním filtru čerpadla je nutné odčerpat vodu.

13.5.1 Čištění špinavých filtrů



UPOZORNĚNÍ!

- Teplota vody v pračce může vystoupat až na 90 °C. Aby nedošlo k popálení, je nutno čistit filtr poté, co voda v pračce ochladne.

- a) Produkt odpojte.
- b) Otevřete víčko filtru.

Otevřete víčko filtru.

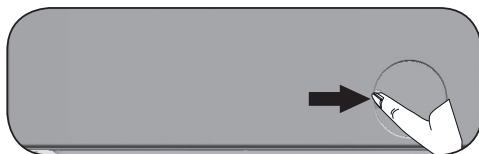

- c) Při vypouštění vody postupujte následovně.
- Před filtr umístěte velkou nádobu, do které zachytíte vodu z filtru.
 - Filtr čerpadla uvolníte pootočením proti směru hodinových ručiček, poté začne vytékat. Vytékající vodu zachyťte do nádoby, kterou jste umístili před filtr. Rozlitou vodu vytřete hadříkem.
 - Když je voda v produktu vypuštěna, filtr čerpadla otočte a vyjměte.

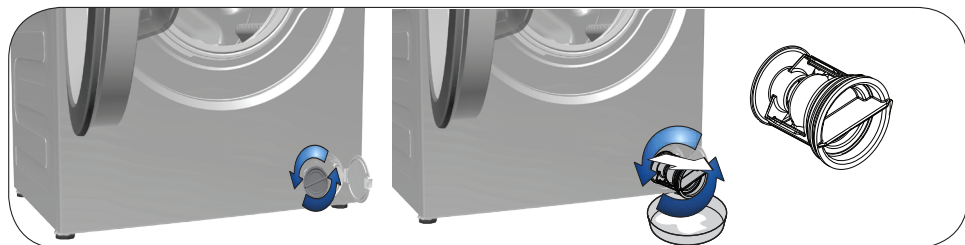

- d) Vyčistěte zbytky i vlákna uvnitř filtru i v okolí kola čerpadla.
e) Filtr vraťte na místo.
f) Zavřete kryt filtru.

14. Odstraňování potíží

| Problém | Příčina | Řešení |
|---|--|--|
| Programy se po zavření dveří nespustí. | Nebylo stisknuto tlačítko Start/Pauza/Zrušit. | <ul style="list-style-type: none"> Stiskněte tlačítko Start/Pauza/Zrušit. |
| Program nelze spustit ani zvolit. | Produkt se přepnul do režimu vlastní ochrany v důsledku závady na přívodu (například napětí, tlak vody, atd.). | <ul style="list-style-type: none"> Program se zruší, jakmile se spotřebič vypne a znovu zapne. Na 3 sekundy stiskněte a přidržte tlačítko Zap./Vyp. |
| Voda v produktu | Z důvodu procesů kontroly jakosti během výroby mohlo v produktu zůstat malé množství vody. | <ul style="list-style-type: none"> Nejde o závadu; voda není pro produkt škodlivá. |
| Do produktu se nenapouští voda. | Kohoutek je vypnutý. | <ul style="list-style-type: none"> Zapněte kohoutky. |
| | Hadice pro přívod vody je nalomená. | <ul style="list-style-type: none"> Hadici narovnejte. |
| | Filtr na vstupu je ucpaný. | <ul style="list-style-type: none"> Filtr vyčistěte. |
| | Dveře nejsou zavřené. | <ul style="list-style-type: none"> Dveře zavřete. |
| Produkt nevypouští vodu. | Odtoková hadice může být ucpaná nebo ohnutá. | <ul style="list-style-type: none"> Hadici vyčistěte nebo narovnejte. |
| | Filtr čerpadla je ucpaný. | <ul style="list-style-type: none"> Filtr čerpadla vyčistěte. |
| Produkt vibruje nebo je hlučný. | Produkt stojí nevyrovnaný. | <ul style="list-style-type: none"> Produkt vyrovnejte pomocí nožek. |
| | Do filtru čerpadla pronikl tvrdý předmět. | <ul style="list-style-type: none"> Filtr čerpadla vyčistěte. |
| | Neodstranili jste bezpečnostní šrouby pro přepravu. | <ul style="list-style-type: none"> Odstraňte přepravní bezpečnostní šrouby |
| | V pračce je příliš málo prádla. | <ul style="list-style-type: none"> Přidejte víc prádla. |
| | Vložili jste nadměrné množství prádla. | <ul style="list-style-type: none"> Část prádla vyjměte nebo prádlo rozložte rukou tak, abyste je rovnoměrně rozprostřeli po zařízení. |
| | Produkt se opírá o tvrdý předmět. | <ul style="list-style-type: none"> Zkontrolujte, zda se produkt o nic neopírá. |
| Ve spodní části dochází k úniku vody. | Odtoková hadice může být ucpaná nebo ohnutá. | <ul style="list-style-type: none"> Hadici vyčistěte nebo narovnejte. |
| | Filtr čerpadla je ucpaný. | <ul style="list-style-type: none"> Filtr čerpadla vyčistěte. |
| Produkt se zastaví krátce po spuštění programu. | Zařízení se může dočasně zastavit kvůli nízkému napětí. | <ul style="list-style-type: none"> Jakmile se napětí vrátí na normální úroveň, začne znovu pracovat. |
| Produkt napouštěnou vodu rovnou vypouští. | Odtoková hadice není ve vhodné výšce. | <ul style="list-style-type: none"> Odtokovou hadici zapojte tak, jak je popsáno v návodu k použití. |
| Během praní není v pračce vidět žádná voda. | Voda je uvnitř neviditelné části produktu. | <ul style="list-style-type: none"> Toto není chyba. |

| Problém | Příčina | Řešení |
|---|---|--|
| Dveře nejde otevřít. | S ohledem na hladinu vody v produktu se aktivoval zámek dveří. | <ul style="list-style-type: none"> • Vodu vypustíte spuštěním programu Čerpat nebo ždímat. |
| | Spotřebič ohřívá vodu nebo je ve fázi máchání. | <ul style="list-style-type: none"> • Počkejte než se program ukončí. |
| | Aktivoval se zámek dveří. Zámek dveří se deaktivuje několik minut po ukončení programu. | <ul style="list-style-type: none"> • Na deaktivaci zámku dveří počkejte několik minut. |
| Praní trvá déle než je uvedeno v návodu k použití.(*) | Tlak vody je nízký. | <ul style="list-style-type: none"> • Zařízení čeká dokud nenabere dostatečné množství vody, aby se předešlo špatné kvalitě vody z důvodu sníženého množství vody. Proto se délka doby praní prodlouží. |
| | Napětí je nízké. | <ul style="list-style-type: none"> • Je-li napětí nízké, doba praní se prodlouží, aby se předešlo špatným výsledkům praní. |
| | Teplota vody na vstupu je nízká. | <ul style="list-style-type: none"> • Nutný čas k zahřátí vody se ve studených obdobích prodlouží. Dobrá praní se může prodloužit také, aby se předešlo špatným výsledkům praní. |
| | Počet máchání a/nebo množství vody na máchání se může zvýšit. | <ul style="list-style-type: none"> • Produkt zvýší množství vody na máchání je-li třeba zajistit dobré máchání a v případě potřeby přidá krok máchání navíc. |
| | Vzhledem k použití nadměrného množství pracího prostředku došlo k vytvoření nadměrného množství pěny a aktivoval se systém automatické absorpce pěny. | <ul style="list-style-type: none"> • Použijte doporučené množství pracího prostředku. |
| Časovač programu neprovádí odpočítávání. (U modelů s displejem) (*) | Časovač se mohl zastavit během napouštění vody. | <ul style="list-style-type: none"> • Ukazatel časovače nebude odpočítávat, dokud produkt nenabere dostatečné množství vody. Produkt vyčká na dostatečné množství vody, aby se předešlo nesprávným výsledkům praní vlivem nedostatečného množství vody. Ukazatel časovače pak obnoví odpočítávání. |
| | Časovač se mohl zastavit během ohřívání. | <ul style="list-style-type: none"> • Ukazatel časovače neprovede odpočítávání, dokud produkt nedosáhne zvolené teploty. |
| | Časovač se mohl zastavit během ždímání. | <ul style="list-style-type: none"> • Systém automatické detekce nevyváženého nákladu se mohl spustit z důvodu nerovnoměrného rozložení prádla v produktu. |
| Časovač programu neprovádí odpočítávání. (*) | Náplň v pračce může být nevyvážená. | <ul style="list-style-type: none"> • Systém automatické detekce nevyváženého nákladu se mohl spustit z důvodu nerovnoměrného rozložení prádla v produktu. |

| Problém | Příčina | Řešení |
|--|---|---|
| Produkt se nepřepne na krok ždímání. (*) | Náplň v pračce může být nevyvážená. | <ul style="list-style-type: none"> • Systém automatické detekce nevyváženého nákladu se mohl spustit z důvodu nerovnoměrného rozložení prádla v produktu. |
| | Produkt ždímání nezahájí není-li voda zcela odčepřána. | <ul style="list-style-type: none"> • Zkontrolujte filtr a odtokovou hadici. |
| | Vzhledem k použití nadměrného množství pracího prostředku došlo k vytvoření nadměrného množství pěny a aktivoval se systém automatické absorpce pěny. | <ul style="list-style-type: none"> • Použijte doporučené množství pracího prostředku. |
| Prací výkon je špatný. Prádlo zešedne. (**) | Dlouho bylo používáno nedostatečné množství čistícího prášku. | <ul style="list-style-type: none"> • Použijte doporučené množství čistícího prostředku vhodného pro tvrdost vody a prádlo. |
| | Dlouho se pralo při nízkých teplotách. | <ul style="list-style-type: none"> • U prádla, které chcete vyprat, vyberte správnou teplotu. |
| | Nedostatečné množství čistícího prostředku v případě tvrdé vody. | <ul style="list-style-type: none"> • Použití nedostatečného množství čistícího prostředku v případě tvrdé vody způsobuje zachycení nečistot na oblečení a díky tomu oblečení v průběhu času zešedne. Jakmile k zešednutí dojde, těžko se odstraňuje. Použijte doporučené množství čistícího prostředku vhodného pro tvrdost vody a prádlo. |
| | Bylo použito nadměrné množství pracího prášku. | <ul style="list-style-type: none"> • Použijte doporučené množství čistícího prostředku vhodného pro tvrdost vody a prádlo. |
| Prací výkon je špatný. Nečistoty zůstávají nebo prádlo není vybělené. (**) | Bylo použito nedostatečné množství čistícího prostředku. | <ul style="list-style-type: none"> • Použijte doporučené množství čistícího prostředku vhodného pro tvrdost vody a prádlo. |
| | Vložili jste nadměrné množství prádla. | <ul style="list-style-type: none"> • Produkt nepřepněte. Naplňte množstvím doporučeným v tabulce "Program a spotřeba". |
| | Byl zvolen špatný program a teplota. | <ul style="list-style-type: none"> • U prádla, které chcete vyprat, vyberte správnou teplotu. |
| | Bylo použito nedostatečné množství pracího prostředku. | <ul style="list-style-type: none"> • Použijte originální prací prostředek vhodný pro produkt. |
| | Bylo použito nadměrné množství pracího prostředku. | <ul style="list-style-type: none"> • Prací prostředek vložte do správného oddílu. Nesměšujte bělidlo a prací prostředek. |
| Prací výkon je špatný. Na prádle zůstávají olejové skvrny. (**) | Neprovádí se pravidelné čištění bubny. | <ul style="list-style-type: none"> • Buben pravidelně čistěte. |
| Prací výkon je špatný. Oblečení nepříjemně zapáchá. (**) | V bubnu se v důsledku dlouhodobého praní při nízkých teplotách a/nebo krátkých programech utváří vrstvy bakterií a zápachu. | <ul style="list-style-type: none"> • Po každém praní zásuvku na prací prostředek vysuňte a dveře produktu nechte pootevřené. Tak nemůže dojít ke vzniku vlhkého prostředí vhodného pro hromadění bakterií. |

| Problém | Příčina | Řešení |
|-------------------------------------|--|---|
| Barva oblečení vybledla. (**) | Bylo vloženo nadměrné množství prádla. | • Produkt nepřepněte. |
| | Používaný prací prostředek je vlhký. | • Prací prostředky uchovávejte v prostředí bez vlhkosti a nevystavujte je nadměrným teplotám. |
| | Byla vybrána vyšší teplota. | • Vyberte správný program a teplotu v souladu s typem oblečení a úrovní znečištění. |
| Pračka neprovádí máchání správně. | Množství, značka a podmínky skladování pracího prostředku nebyly vhodné. | • Použijte prací prostředek vhodný pro pračku a vaše prádlo. Prací prostředky uchovávejte v prostředí bez vlhkosti a nevystavujte je nadměrným teplotám. |
| | Prací prostředek je založený ve špatném oddíle. | • Je-li prací prostředek vložen do oddílu předpírky, i když cyklus předpírky není vybrán, produkt může tento prací prostředek během proplachování použít. Prací prostředek vložte do správného oddílu. |
| | Filtr čerpadla je ucpaný. | • Zkontrolujte filtr. |
| | Odtoková hadice je ohnutá. | • Odtokovou hadici zkontrolujte. |
| Prádlo je po praní naškrobené. (**) | Bylo použito nedostatečné množství pracího prostředku. | • Použití nedostatečného množství pracího prostředku může způsobit, že bude prádlo občas naškrobené. Použijte vhodné množství pracího prostředku, v souladu s tvrdostí vody. |
| | Prací prostředek je založený ve špatném oddíle. | • Je-li prací prostředek vložen do oddílu předpírky, i když cyklus předpírky není vybrán, produkt může tento prací prostředek během proplachování použít. Prací prostředek vložte do správného oddílu. |
| | Prací prostředek se smíchal s aviváží. | • Aviváž a prací prostředek nemíchejte dohromady. Zásuvku umyjte a vypláchněte horkou vodou. |
| Prádlo nevoní jako aviváž. (**) | Prací prostředek je založený ve špatném oddíle. | • Je-li prací prostředek vložen do oddílu předpírky, i když cyklus předpírky není vybrán, produkt může tento prací prostředek během proplachování použít. Zásuvku umyjte a vypláchněte horkou vodou. Prací prostředek vložte do správného oddílu. |
| | Prací prostředek se smíchal s aviváží. | • Aviváž a prací prostředek nemíchejte dohromady. Zásuvku umyjte a vypláchněte horkou vodou. |

| Problém | Příčina | Řešení |
|---|--|---|
| Zbytky pracího prostředku v zásobníku na prací prostředek. (**) | Prací prostředek byl dán do vlhkého zásobníku. | • Před použitím nechte prací prostředek uschnout. |
| | Prací prostředek zvlhnul. | • Prací prostředky uchovávejte v prostředí bez vlhkosti a nevystavujte je nadměrným teplotám. |
| | Tlak vody je nízký. | • Zkontrolujte tlak vody. |
| | Prací prostředek v hlavním zásobníku zvlhnul během předpírky. Otvory v zásobníku jsou zablokované. | • Otvory zkontrolujte a jsou-li ucpané, vyčistěte je. |
| | Došlo k problému s ventily zásobníku | • Kontaktujte zástupce autorizovaného servisu. |
| | Prací prostředek se smíchal s aviváží. | • Aviváž a prací prostředek nemíchejte dohromady. Zásuvku umyjte a vypláchněte horkou vodou. |
| | Neprovádí se pravidelné čištění bubnu. | • Buben pravidelně čistěte. |
| V produktu se tvoří příliš mnoho pěny. (**) | V pračce se používají nevhodné prací prostředky. | • Používejte prací prostředky vhodné pro pračku. |
| | Bylo použito nadměrné množství pracího prostředku. | • Použijte doporučené množství pracího prostředku. |
| | Prací prostředek byl skladován v nevhodných podmínkách. | • Prací prostředek skladujte na uzavřeném a suchém místě. Neskladujte na nadměrně horkých místech. |
| | Některé směsi tkanin, např. tylu mohou tvořit velké množství pěny z důvodu jejich struktury. | • V takovém případě používejte menší množství pracího prostředku. |
| | Prací prostředek je založený ve špatném oddíle. | • Prací prostředek vložte do správného oddílu. |
| | Produkt používá aviváž příliš brzy. | • Mohlo dojít k problému s ventily nebo s zásuvkou na prací prostředek. Kontaktujte zástupce autorizovaného servisu. |
| | Z přihrádky na prací prostředek vytéká pěna. | Použili jste příliš mnoho pracího prostředku. |
| | | • Dejte produktu prací prostředek vhodný pro programy a maximální náplň uvedené v tabulce „Program a spotřeba“. Pokud používáte přídavné chemikálie (odstraňovače skvrn, bělidla atd.), snižte množství pracího prostředku. |

| Problém | Příčina | Řešení |
|--|---|--|
| Na konci programu zůstává prádlo vlhké (*) | Vzhledem k použití nadměrného množství pracího prostředku došlo k vytvoření nadměrného množství pěny a aktivoval se systém automatické absorpce pěny. | <ul style="list-style-type: none"> • Použijte doporučené množství pracího prostředku. |

(*) Produkt se nepřepne na ždímání, když prádlo není rovnoměrně rozloženo v bubnu, brání se tím poškození stroje a jeho okolí. Prádlo znovu rozložte a opakujte ždímání.

(**) Neprovádí se pravidelné čištění bubnu. Buben pravidelně čistěte.



UPOZORNĚNÍ!

- Pokud problém neodstraníte, ačkoli jste použili pokyny v tomto oddíle, kontaktujte prodejce nebo zástupce autorizovaného servisu. Nikdy se nesnažte opravit nefunkční výrobek sami.

