

beko

Coffee Maker

User Manual



CFM 7353 I

EN - TR - DE - FR - ES - RO - IT - PL - AR



01M-8916133200-4323-02

CONTENTS

ENGLISH 3-19

TÜRKÇE 20-39

DEUTSCH 40-59

FRANÇAIS 60-76

ESPAÑOL 77-94

ROMÂNĂ 95-114

ITALIANO 115-132

POLISH 133-151

Please read this guide first!

Dear Customer,

Thank you for choosing an Beko product. We want you to get the most out of this high quality product which has been manufactured with the state of the art technology. Please make sure you read and understand this guide and supplementary documentation fully before use and keep it as a reference. If you give the appliance to someone else, give them this user manual as well. Observe all warnings and information herein and follow the instructions.

Symbols and their meanings

The following symbols are used throughout this guide:



Important information and useful tips for using the appliance.



WARNING: Warnings about dangerous situations concerning safety of life and property.



Suitable for contact with food.



Do not immerse the appliance, the power cord or the plug in water or in any other liquids.



**RECYCLED &
RECYCLABLE
PAPER**

1 Important safety and environmental instructions

This section contains safety instructions to prevent hazards that can result in injury or property damage.

Failure to follow these instructions will void any warranty.

1.1 General safety

- This appliance complies with international safety standards.
- This appliance can be used by children aged 8 years and over and persons with reduced physical, sensory or mental capabilities, or lack of experience and knowledge if they have been given supervision or instruction concerning the safe use of the appliance and understand the hazards involved.
- Children should not play with the appliance. Children should not clean and maintain the appliance unless they are aged 8 or over and are under adult supervision.
- Keep the appliance and its cable out of

1 Important safety and environmental instructions

- the reach of children under 8 years of age.
- Do not use the appliance if the power cord or the appliance is damaged. Contact authorised service.
 - This device is intended to be used in household and similar applications such as the following places:
 - Staff kitchen areas in shops, offices and other working environments,
 - Farm houses,
 - Areas used by customers in motels and hotels, and other residential settings,
 - Bed and Breakfast establishments.
 - Your mains power supply should be in align with the specified information on the type tag of the appliance.
 - The appliance should be supplied through a residual current device (RCD) whose rated residual operating current does not exceed 30 mA.
 - Use the appliance with an earthed plug.
 - Do not use the appliance with an

1 Important safety and environmental instructions

extension cord.

- To avoid damage to the power cord, prevent it from being pinched, crimped or rubbed against sharp edges.
- Do not touch the plug of the appliance with damp or wet hands while the appliance is plugged in.
- Do not pull on the cord while unplugging the appliance.
- The appliance is intended for home use only and is not suitable for professional use.
- Do not fill up the appliance above maximum level mark. Boiling water may splash out.
- Do not fill the appliance below the minimum line.
- Do not remove the appliance's lid while the water is boiling.
- Position the vents on the appliance lid so that you will not be exposed to hot steam.

1 Important safety and environmental instructions

- Hold the appliance by its handle only.
- If water drips from the filter basket during use, unplug the appliance, wait 10 minutes for it to cool down, then open the filter cap and check it.
- Do not operate the appliance without water inside.
- Use and store the appliance on a flat and stable surface.
- Do not disassemble the appliance.
- Use only original parts or parts recommended by the manufacturer.
- Before cleaning the appliance, unplug it and dry it completely after cleaning.
- Do not immerse the appliance or its power cord in water.
- Do not use the appliance in or near explosive or flammable environments and substances.
- If you keep the packaging materials, keep them out of the reach of children.
- There is a risk of injury when appliances

1 Important safety and environmental instructions

are used incorrectly.

- Do not touch without first making sure that the heating plate are cooled down.
- This appliance is intended for boiling water only. It cannot be used for boiling other fluids as this may cause hazards.
- This appliance cannot be built-in and is not designed for use in a cupboard. The coffee machine should not be placed in the cupboard while it is operating.
- Do not touch the appliance or the appliance plug with damp or wet hands.
- While using the appliance, make sure that there is no risk of its power cord being pulled by mistake or tripping someone up.
- Make sure the appliance is off before moving it.
- Do not use in flammable or combustible environments or in or near places containing flammable or combustible materials.

1 Important safety and environmental instructions

- Do not use the appliance near or on heat sources (furnace, barbecue, radiator, stove etc.).
- Use the appliance always on a stable, flat, clean, dry and non-slip surface.

1.2 Compliance with the WEEE Directive and Disposing of the Waste Product:

This product complies with EU WEEE Directive (2012/19/EU). This product bears a classification symbol for waste electrical and electronic equipment (WEEE).



This symbol indicates that this product shall not be disposed with other household waste at the end of its service life. The used device must be returned to an official collection point for the recycling of electrical and electronic devices. To find these collection points, please contact your local authority or retailer where the product was purchased. Each household performs an important role in the restoring and recycling of old appliances. The appropriate disposal of used appliance helps prevent potential negative consequences for the environment and human health.

1.3 Compliance with RoHS Directive

The product you have purchased complies with EU RoHS Directive (2011/65/EU). It does not contain harmful and prohibited materials specified in the Directive.

1.4 Packaging information



The product's packaging is made of recyclable materials, in accordance with the National Legislation. Do not dispose of the packaging waste with the household waste or other wastes, dispose it to the packaging collection areas specified by local authorities.

1 Important safety and environmental instructions

1.5 Important points for saving energy

Comply with the times recommended by the manual while using the appliance. Unplug the appliance after each use.

2 Your drip coffee machine

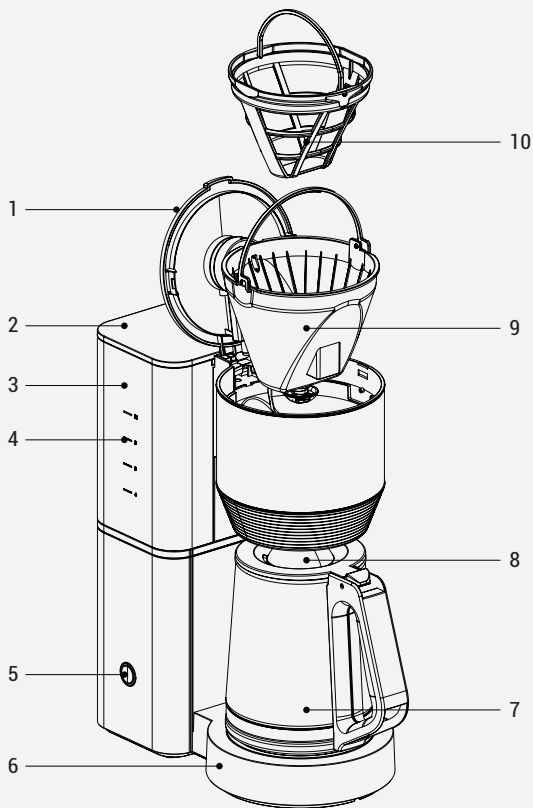

2 Your drip coffee machine

1. Coffee basket cover
2. Water tank cover
3. Water tank
4. Water level indicator
5. On/Off button
6. Heating plate
7. Glass jug
8. Glass jug lid
9. Filter basket
10. Filter

Technical data

Voltage: 220-240 V~, 50-60 Hz

Power consumption: 1050-1150W

Max. water volume: 1.25 Lt

The rights to make technical and design changes are reserved.

The values provided with the appliance or its accompanying documents are laboratory readings in accordance with the respective standards. These values may differ depending on the use and ambient conditions.

3 Installation and use

3.1 First operation

1. Remove all packaging and labelling materials and dispose of them in accordance with the applicable law.
2. When operating the appliance for the first time, fill with water to the maximum capacity but do not add coffee.
3. Before using the appliance for the first time, carefully clean all of the parts that come in contact with water. Please see the details in the "Cleaning and Maintenance" section.
4. Make sure your appliance is standing upright on a stable, smooth, clean, dry and non-slip surface.

3.2 Making drip coffee

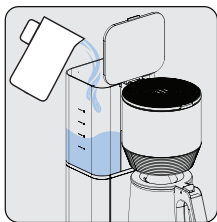

Open the water reservoir lid and fill the reservoir with drinking water. Add a sufficient amount of water; do not go past the "MAX" marking. Then, close the water reservoir lid.

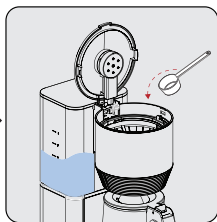

Open the lid on the coffee compartment and add enough coffee to make drip coffee. Then, close the coffee compartment lid.

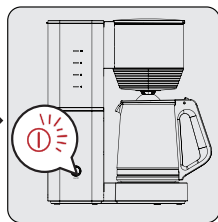

Press the On/Off button. Brewing will begin. The LED indicator light will blink on and off while the coffee is being made. Your coffee is ready when the LED shines continuously.

3 Installation and use



- If the LED indicator is shining continuously, your coffee is ready. The appliance will keep the coffee hot. Press the cancel button to start/stop the coffee heating function.
- Use only clean, cold, and fresh drinking water.
- One spoonful of coffee should be enough for one cup of coffee but you can change this according to your personal preference.
- Use 0.125 l water for each cup of coffee. You can change this according to your personal preferences.



WARNING: If the hinged filter compartment does not close or if the carafe is placed incorrectly, the drip guard will not work properly. This may cause hot water or hot coffee to spill over.



- You can keep your appliance connected to the mains even if the brewing is finished. This will keep the coffee hot. Even if you do not turn off the appliance after the coffee is brewed, it will power off automatically after 35 minutes.
- For the ideal coffee taste, serve immediately after brewing.
- You can stop the brewing at any time by pressing the On/Off button.

3 Installation and use

WARNING:

- Be sure to put the carafe back on the hot plate quickly (max. 30 seconds). If not, the brewed coffee may spill out of the filter. Turn the appliance off if you want to use the carafe for more than 30 seconds.
- Never open the hinged filter container while brewing even if no water is being drawn through the filter. Scalding hot water could pour out of the hinged filter compartment and injure you. If water is not leaving the hinged filter compartment, unplug the appliance immediately, wait 10 minutes, then open the filter compartment to check it.
- When the brewing is finished and the water level indicator marked MAX is empty, there will still be hot liquid in the hinged filter compartment. Wait a few minutes for the remaining liquid to drain into the glass carafe.

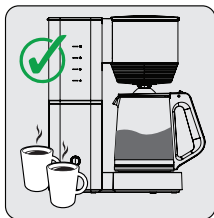

To serve, remove the glass carafe once the brewing is complete (about one minute after the coffee has finished dripping).

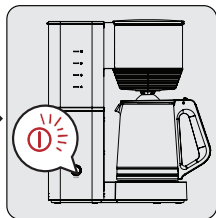

Press the On/Off button to turn off the appliance.

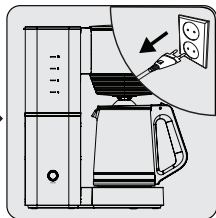

Unplug the appliance.



Allow the appliance to cool for at least 15 minutes between each brewing operation.

3 Installation and use

Tips and Suggestions

- Use soft or filtered water to prevent limescale from forming.
- Store unused coffee in a cool and dry place. After opening a packet of coffee, close it tightly to stop air getting in and to keep it fresh.
- Do not use the coffee grounds in the filter again and again because it loses its flavour.
- As coffee tastes best when it is first brewed, reheating coffee is not recommended.
- To serve, remove the glass carafe once the brewing is complete (about one minute after the coffee has finished dripping).

4 Cleaning and maintenance

4.1 Cleaning



WARNING: Do not use benzene, solvents, abrasive cleaners, metal objects or hard brushes to clean the appliance.



WARNING: Do not immerse the appliance or its power cord in water or in any fluid.

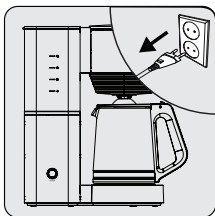

Turn the appliance off and unplug it. Allow the appliance to cool down completely.

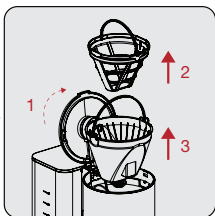

Remove the glass carafe. Open the water reservoir lid. Remove the filter and filter basket by pulling upwards.



Empty the coffee grounds from the filter.

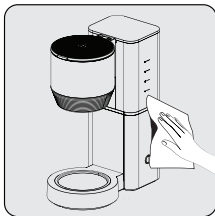

Clean the outside of the appliance with a soft damp cloth.



Use a mild detergent and running water to clean the filter basket, filter, and carafe.

4 Cleaning and maintenance



Dry all the parts after cleaning the appliance.



The glass carafe, filter basket, and filter are dishwasher safe.



Turn the appliance upside down to drain any residual water. Then, fill the appliance with clean water once and operate it empty. Make sure the appliance is cold when you do this.

4.2 Descaling

Descaling will prolong your appliance's life. Descal your drip coffee maker at least 4 times a year. This period depends on the hardness of the water you use. The harder the water, the more frequently you have to descale the appliance.

1. Purchase an appropriate descaler from a specialist store. Please give the name of the appliance when asking for descaler.
2. Carefully read the instructions on the packet of descaler before using it. If the manufacturer's instructions differ from those we have listed below, follow the manufacturer's instructions.

4.3 Storage

- If you do not plan to use the appliance for a long period of time, please store it carefully.
- Ensure that the appliance is unplugged, cooled down completely.
- Store the appliance in a cool and dry place.
- Make sure the appliance is kept out of reach of children.

4 Cleaning and maintenance

4.4 Transportation and handling

- Transport the appliance in its original packaging during handling and transport. The packaging protects the appliance from physical damage.
- Do not place heavy objects on the appliance or its packaging. The appliance may get damaged.
- If the appliance is dropped, it may stop working or permanent damage may occur.

4.5 What to do for energy saving

Turn off and unplug the appliance after each use.

Lütfen önce bu kılavuzu okuyun!

Değerli Müşterimiz,

Beko ürününü tercih ettiğiniz için teşekkür ederiz. Yüksek kalite ve teknoloji ile üretilmiş olan ürününüzün size en iyi verimi sunmasını istiyoruz. Bunun için, bu kılavuzun tamamını ve verilen diğer belgeleri ürünü kullanmadan önce dikkatle okuyun ve bir başvuru kaynağı olarak saklayın. Ürünü başka birisine vererseniz, kullanma kılavuzunu da birlikte verin. Kullanma kılavuzunda belirtilen tüm bilgi ve uyarıları dikkate alarak talimatlara uyun.

Sembollerin anlamları

Bu kullanma kılavuzunun çeşitli kısımlarında aşağıdaki semboller kullanılmıştır:



Cihazın kullanımıyla ilgili önemli bilgiler ve faydalı tavsiyeler.



UYARI: Can ve mal güvenliğiyle ilgili tehlikeli durumlar konusunda uyarılar.



Gıda ile temasa uygundur.



Cihazı, elektrik kablosunu veya elektrik fişini suya ya da diğer sıvılara batırmayın.



**GERİ DÖNÜŞTÜRÜLMÜŞ &
GERİ DÖNÜŞTÜRÜLEBİLİR
KAĞIT**

1 Önemli güvenlik ve çevre talimatları

Bu bölümde, yaralanma ya da maddi hasar tehlikelerini önlemeye yardımcı olacak güvenlik talimatları yer almaktadır

Bu talimatlara uyulmaması halinde her türlü garanti geçersiz hale gelir.

1.1 Genel güvenlik

- Bu cihaz, uluslararası güvenlik standartlarına uygundur.
- Cihaz, 8 yaş ve üzeri çocuklar ve fiziksel, algısal ve zihinsel yetenekleri azalmış veya tecrübe ve bilgi eksikliği olan kişiler tarafından gözetim altında veya cihazın güvenli bir şekilde kullanımına ve karşılaşılan ilgili tehlikelerin anlaşılmasına dair talimat verilirse kullanılabilir.
- Çocuklar cihazla oynamamalıdır. Temizlik ve kullanıcı bakım işlemleri, 8 yaş üzeri ve başlarında bir büyük olmadığı sürece çocuklar tarafından yapılmamalıdır.
- Cihaz ve kablosunu 8 yaşından küçük çocukların erişemeyeceği şekilde saklayın.
- Elektrik kablosu veya cihaz hasarlıysa

1 Önemli güvenlik ve çevre talimatları

kullanmayın. Yetkili servise başvurun.

- Bu cihazın, aşağıda belirtilen yerler gibi, ev ve benzeri uygulamalarda kullanılması amaçlanır:
 - Dükkanlarda,bürolarda ve diğer çalışma ortamlarındaki personele ait mutfak alanları,
 - Çiftlik evleri,
 - Müşteriler tarafından, motellerde, otellerde kullanılan yerler ve diğer mesken tipi çevreler,
 - Yatma yerleri ve kahvaltı yapılan ortamlar.
- Şebeke güç kaynağınız cihazın tip etiketinde belirtilen bilgilere uygun olmalıdır.
- Cihazın, beyan artık çalışma akımı 30 mA aşmayan bir artık akım cihazı (RCD) üzerinden beslenmesi gerekir.
- Cihazı topraklı prizde kullanın.
- Cihazı uzatma kablosuyla kullanmayın.
- Elektrik kablosunun hasar görmesini önlemek için sıkışmasını, kıvrılmasını veya keskin kenarlara sürtünmesini engelleyin.

1 Önemli güvenlik ve çevre talimatları

- Cihaz elektriğe bağılyken elleriniz nemli veya ıslaksa, cihazın fişine dokunmayın.
- Cihazın fişini prizden çıkartırken kablosundan çekmeyin.
- Cihaz, sadece ev ve benzeri kullanım yerlerinde kullanılmak üzere tasarlanmıştır, profesyonel kullanım için uygun değildir.
- Cihazı maksimum çizgisinin üzerinde doldurmayın. Kaynayan su dışarı sıçrayabilir.
- Cihazı minimum çizgisinin altında doldurmayın.
- Su kaynarken cihazın kapağını açmayın.
- Cihazın kapağını, sıcak buhar kulpun üzerinize gelmeyecek şekilde konumlandırın.
- Cihazın sadece tutamağından tutun.
- Çalıştırma esnasında filtre sepetinden su damlamıyorsa, cihazın fişini prizden çekin ve 10 dakika soğumaya bıraktıktan sonra filtre kapağını açıp kontrol edin.
- Cihazı, içerisinde su olmadan çalıştırmayın.

1 Önemli güvenlik ve çevre talimatları

- Cihazı sabit ve düz bir yüzeyde kullanın ve muhafaza edin.
- Cihazı parçalarına ayırmayın.
- Sadece orijinal parçaları veya üretici tarafından tavsiye edilen parçaları kullanın.
- Cihazı temizlemeden önce fişini prizden çekin ve temizlik sonrasında tamamen kurutun.
- Cihazı veya elektrik kablosunu suya daldırmayın.
- Cihazı patlayıcı veya yanıcı ortamların ve maddelerin bulunduğu yerde veya yakınında kullanmayın.
- Ambalaj malzemelerini saklıyorsanız çocukların ulaşamayacağı bir yerde muhafaza edin.
- Cihazlar, yanlış kullanılmaları durumunda yaralanma riski teşkil eder.
- Isıtıcı plakanın soğuduğundan emin olmadan dokunmayınız.
- Cihaz sadece su ile kullanım için tasarlanmıştır. Diğer sıvıları kaynatmak

1 Önemli güvenlik ve çevre talimatları

için kullanılamaz bu durumda tehlikeye yol açabilir.

- Bu cihaz ankastre şekilde kullanılamaz ve dolap içinde kullanılmak üzere tasarlanmamıştır. Kahve makinesi çalışır haldeyken dolaba koyulmamalıdır.
- Ellerinizi nemli veya ıslakken cihaza veya cihazın fişine dokunmayın.
- Cihazın kullanımı esnasında elektrik kablosunun yanlışlıkla çekilmesi veya birinin kabloya takılma tehlikesinin olmadığından emin olun.
- Cihaz hareket ettirilmeden önce kapalı konumunda olduğundan emin olun.
- Cihazı parlayıcı veya yanıcı ortamların ve maddelerin bulunduğu yerde veya yakınında kullanmayın.
- Cihazı ısı kaynakları (ocak, mangal, kalorifer, soba vs.) yanında ve yakınında kullanmayın.
- Cihazı daima dengeli, düz, temiz, kuru ve kaymayan bir yüzey üzerinde kullanın.

1 Önemli güvenlik ve çevre talimatları

1.2 AEEE Yönetmeliğine Uygunluk ve Atık Ürünün Elden Çıkarılması



Bu ürün T.C. Çevre ve Şehircilik Bakanlığı tarafından yayımlanan "Atık elektrikli ve Elektronik eşyaların Kontrolü Yönetmeliği"nde belirtilen zararlı ve yasaklı maddeleri içermez.

AEEE Yönetmeliğine uygundur. Bu ürün, geri dönüşümlü ve tekrar kullanılabilir nitelikteki yüksek kaliteli parça ve malzemelerden üretilmiştir. Bu nedenle, ürünü, hizmet ömrünün sonunda evsel veya diğer atıklarla birlikte atmayın. Elektrikli ve elektronik cihazların geri dönüşümü için bir toplama noktasına götürün. Bu toplama noktalarını bölgenizdeki yerel yönetime sorun. Kullanılmış ürünleri geri kazanıma vererek çevrenin ve doğal kaynakların korunmasına yardımcı olun.

1.3 Ambalaj bilgileri



Ürünün ambalajı, Ulusal Mevzuatımız gereği geri dönüştürülebilir malzemelerden üretilmiştir. Ambalaj atığını evsel veya diğer atıklarla birlikte atmayın, yerel otoritenin belirttiği ambalaj toplama noktalarına atın.

2 Filtre kahve makineniz

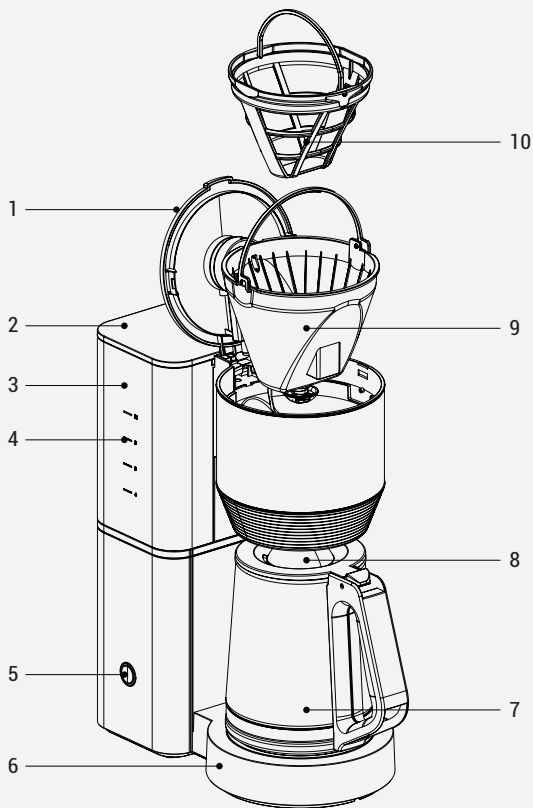

2 Filtre kahve makineniz

1. Kahve haznesi kapađı
2. Su haznesi kapađı
3. Su haznesi
4. Su haznesi göstergesi
5. Bařlatma/Kapatma düđmesi
6. Isıtma levhası
7. Cam sürahi
8. Cam sürahi kapađı
9. Filtre sepeti
10. Filtre

Teknik veriler

Gerilim: 220-240 V~, 50-60 Hz

Güç tüketimi: 1050-1150W

Maks. su hacmi: 1,25 L

Teknik ve tasarım deđişiklikleri yap-
ma hakkı saklıdır.

Ürününüz üzerinde bulunan işaretlemelerde veya ürünle birlikte verilen diđer basılı dökümanlarda beyan edilen deđerler, ilgili standartlara göre laboratuvar ortamında elde edilen deđerlerdir. Bu deđerler, ürünün kullanım ve ortam şartlarına göre deđişebilir.

3 Kurulum ve kullanım

3.1 İlk kullanım

1. Tüm ambalaj ve etiketleri çıkarın ve yürürlükteki yasal düzenlemelere uygun olarak atın.
2. İlk kullanımdan önce cihazı kahve ekmeden sadece su ile maksimum kapasiteye kadar su doldurarak çalıştırın.
3. Cihazı ilk kez kullanmadan önce su ile temas eden tüm parçaları dikkatli şekilde temizleyin. Lütfen "Temizlik ve Bakım" bölümündeki tüm ayrıntılara bakın.
4. Cihazın dik konumda ve sabit, düz, kuru ve kaymaz bir yüzeyde durduğundan emin olun.

3.2 Kahve Pişirme

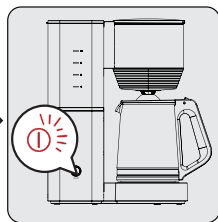
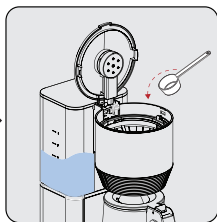
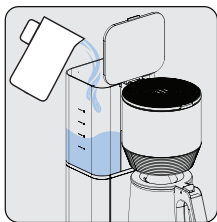

Su haznesinin kapağını açın ve haznenin içerisine içme suyu doldurun. Yeterli miktarda su ekleyin, "MAX" işaretini geçmeyin. Ardından su haznesinin kapağını kapatın.

Filtre kahve haznesinin kapağını açın içerisine filtre kahve yapımına uygun kahve ekleyin. Ardından filtre kahve haznesinin kapağını kapatın.

Başlatma/kapatma düğmesine basın. Pişirme işlemi başlayacaktır. Pişirme boyunca led ışık göstergesi yanıp söner. Led ışık göstergesi sabit olarak yandığında kahveniz hazırdır.

3 Kurulum ve kullanım



- Led ışık göstergesi sabit olarak yanıyorsa kahveniz hazırdır, cihazınız sıcak tutma fonksiyonunda çalışmaktadır. Sıcak tutma fonksiyonunu başlatma/durdurma butonuna basarak iptal edebilirsiniz.
- Sadece temiz, soğuk ve taze içme suyu kullanın.
- Bir fincan kahve için bir kaşık kahve yeterli olacaktır ancak kişisel tercihinize göre miktarı değiştirebilirsiniz.
- Bir fincan kahve için 0,125 l su kullanın. Kişisel tercihinize göre miktarı değiştirebilirsiniz.



UYARI: Mafsallı filtre yuvası kapatılmazsa veya cam sürahi doğru şekilde yerleştirilmezse damlama önleyici düzgün çalışmaz. Sıcak suyun veya sıcak kahvenin taşmasına neden olabilir.



- İşlem bitse bile, cihazı elektriğe bağlı tutabilirsiniz. Bu şekilde kahve sıcak kalacaktır. Pişirme işlemi bittikten sonra cihazı kapatmasanız bile 35 dakika sonra otomatik olarak elektrik bağlantısı kesilecektir.
- En ideal kahve tadı için, pişirdikten sonra servis yapın.
- Pişirme işlemi Açma/Kapama düğmesine basarak istenildiği anda durdurulabilir.

3 Kurulum ve kullanım

UYARI:

- Cam sürahiyi ısıtma platformunun üzerine çabucak yerleştirdiğinizden (azami 30 saniye) emin olun. Aksi takdirde pişen kahve filtreden taşabilir. Cam sürahiyi 30 saniyeden uzun bir süre kullanmak isterseniz cihazı kapatın.
- Mafsallı filtre yuvasını pişirme sırasında, filtreden hiç su çekilmiyorsa asla açmayın. Mafsallı filtre yuvasından aşırı sıcak su dökülerek yaralanmaya sebebiyet verebilir. Mafsallı filtre yuvasından su veya kahve boşalmıyorsa cihazın fişini derhal çekin, 10 dakika bekledikten sonra mafsallı filtre yuvasını açıp kontrol edin.
- Pişirme süreci sona erip MAX işaretli su seviye göstergesi boşaldığında mafsallı filtre yuvasında sıcak sıvı bulunur. Geri kalan sıvının cam sürahiye boşalması için bir kaç dakika bekleyin.

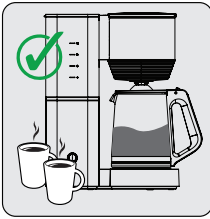

Pişirme işlemi bittikten sonra servis yapmak için cam sürahiyi çıkarın (kahve damlaması kesildikten yaklaşık bir dakika sonra).

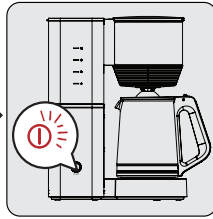

Cihazı kapatmak için, düğmesine basın.

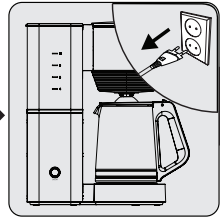

Cihazın fişini prizden çekin.



Her pişirme işlemi arasında en az 15 dakika cihazın soğumasını bekleyin.

3 Kurulum ve kullanım

İpucu ve Öneriler

- Kireç oluşumunu önlemek için yumuşak veya filtrelenmiş su kullanın.
- Kullanılmayan kahveyi serin ve kuru bir yerde saklayın. Bir paket kahveyi açtıktan sonra tazeliğini korumak için hava geçirmez bir şekilde tekrar kapatın.
- Tadını azaltacağından ötürü filtredeki kahve telvesini tekrar tekrar kullanmayın.
- Kahvenin lezzeti ilk pişirildiği anda en üst seviyesinde olduğundan kahvenin tekrar ısıtılması önerilmez.
- Pişirme işlemi bittikten sonra servis yapmak için cam sürahiyi çıkarın (kahve damlaması kesildikten yaklaşık bir dakika sonra).

4 Temizlik ve bakım

4.1 Temizlik



UYARI: Cihazı temizlemek için benzin, solvent, aşındırıcı temizleyiciler, metal nesnelere veya sert fırçalar kullanmayın.



UYARI: Cihazı ya da elektrik kablosunu asla suya veya başka bir sıvıya sokmayın.

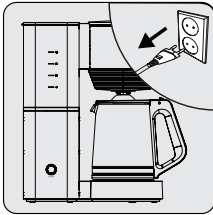

Cihazı kapatın ve fişini prizden çekin. Cihazın tamamen soğumasını bekleyin.

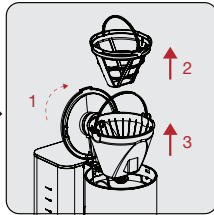

Cam sürahiyi çıkarın. Su haznesi kapağını açın. Filtreyi ve filtre sepetini yukarı doğru çekerek çıkarın.



Filtrenin içindeki atık kahve telvesini boşaltın.

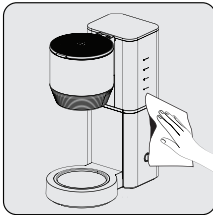

Cihazın dış kısmını temizlemek için nemli ve yumuşak bir bez kullanın.



Filtre sepetini, filtreyi, cam sürahiyi suyun altında az miktarda yumuşak deterjan kullanarak temizleyin.

4 Temizlik ve bakım



Temizlikten sonra cihazın tüm parçalarını kurulayın.



Cam karaf, filtre sepeti ve filtre bulaşık makinesinde yıkanabilir.



Cihazda uzun süre bekleyen atık suyun tahliye edilmesi için cihazı ters çevirerek suyu boşaltın. Ardından cihaza temiz su doldurarak 1 kez boş çalıştırın. Bu işlem için cihazın soğuduğundan emin olun.

4.2 Kireç Çözme

Kireç çözdürme cihazın ömrünü uzatır. Kahve makinesinde yılda en az 4 kez kireç çözdürme işlemi uygulayın. Bu süre kullandığınız suyun sertliğine bağlıdır. Su ne kadar sertse cihazda o kadar sık kireç çözdürme işlemi uygulanır.

1. Uzman bir mağazadan uygun bir kireç çözücü satın alın. Lütfen cihazın adını vererek isteyin.
2. Kireç çözme işleminden önce kireç çözücünün paketindeki üretici talimatlarını iyice okuyun. Üreticinin talimatları aşağıdakilerden farklılık gösteriyorsa üreticinin talimatlarına uyun.

4 Temizlik ve bakım

4.3 Saklama

- Cihazı uzun süre kullanmayı düşünmüyorsanız, lütfen dikkatli bir şekilde saklayın.
- Cihazın fişinin çıkarıldığından ve tamamen kuru olduğundan emin olun.
- Cihazı serin ve kuru bir yerde saklayın.
- Cihazın, çocukların ulaşamayacağı bir yerde muhafaza edildiğinden emin olun.

4.4 Taşıma ve nakliye

- Taşıma ve nakliye sırasında cihazı orijinal ambalajı ile birlikte taşıyın. Cihazın ambalajı, cihazı fiziksel hasarlara karşı koruyacaktır.
- Cihazın veya ambalajının üzerine ağır cisimler koymayın. Cihaz zarar görebilir.
- Cihazın düşürülmesi durumunda cihaz çalışmayabilir veya kalıcı hasar oluşabilir.

4.5 Enerji tasarrufu için yapılması gerekenler

Kullanımdan sonra cihazı kapatın ve fişini prizden çıkarın.

Müşteri Memnuniyeti Politikası

- Müşterilerimizin istek ve önerilerini her kanaldan karşılamaktan mutluluk duyarız.

Kanallarımız:

* Çağrı Merkezimiz: 0850 210 0 888

(Sabit telefonlardan veya cep telefonlarından alan kodu çevirmeden arayın*)

* Diğer Numaramız: 0216 585 8 888

- Çağrı Merkezimiz haftanın 7 günü 24 saat hizmet vermektedir.

- Çağrı Merkezimiz ile yaptığınız görüşmeler iletişim hizmeti aldığınız operatör firma tarafından sizin için tanımlanan tarifeye göre ücretlendirilir.

- Sabit veya cep telefonlarınızdan alan kodu tuşlamadan çağrı merkezi numaramızı arayarak ürününüz ile ilgili arzu ettiğiniz hizmeti talep edebilirsiniz.

* Whatsapp Numaramız: 0544 444 0 888

* Faks Numaramız: 0216-423-2353

* Web Adresimiz:

- www.beko.com.tr

* e-posta Adresimiz:

- musteri.hizmetleri@beko.com

* Sosyal Medya Hesaplarımız:

- <https://www.instagram.com/bekoturkiye/>

- https://twitter.com/beko_tr

- <https://www.facebook.com/bekoturkiye/>

- <https://www.youtube.com/user/BekoChannel>

* Posta Adresimiz:

- Arçelik A.Ş. Karaağaç Caddesi No:2-6,
34445, Sütlüce / İSTANBUL

* Bayilerimiz,

- <http://www.beko.com.tr/yetkili-saticilar>

* Yetkili Servislerimiz,

- <https://www.beko.com.tr/yetkili-servis>

- Online servis randevusu almak için,

- <http://digital.arcelik.com.tr>

- Tüm yetkili servis istasyonu bilgilerimiz, Ticaret Bakanlığı tarafından oluşturulan "Servis Bilgi Sistemi"nde (www.servis.gov.tr) yer almaktadır.

- Yedek parça malzemeleri yetkili servislerimizden temin edilebilir.

- Müşterilerimizden iletilen istek ve önerilerin Beko'ya ulaştığı bilgisini, müşteri profili ayırımı yapılmaksızın kendilerine 24 saat içinde veriz.
- Müşteri Hizmetleri sürecimiz:
Müşterilerimizin istek ve önerilerini;
 - * İzlenebilir, raporlanabilir, şeffaf ve güvenli tek bir bilgi havuzunda toplanır.
 - * Yasal düzenlemelere uygun, objektif, adil ve gizlilik içinde ele alır ve değerlendirir.
 - * Bu geri bildirimleri süreçlerimizin daha mükemmel hale getirilmesinde kullanırız.
- Beko olarak, mükemmel müşteri deneyimini yaşatmayı ana ilke olarak kabul eder, müşteri odaklı bir yaklaşım benimseriz.
- Bütün süreçlerimizi yönetim sistemi ile entegre ederek birbirini kontrol eden bir yapı geliştirilmesini sağlarız.
Yönetim hedeflerini de bu sistem üzerinden besleriz.

Aşağıdaki önerilere uyanızı rica ederiz.

- Ürününüzü aldığınızda Garanti belgesini Yetkili Satıcınıza onaylattırınız.
- Ürününüzü kullanma kılavuzu esaslarına göre kullanınız.
- Ürününüz ile ilgili hizmet talebiniz olduğunda yukarıdaki telefon numaralarından Çağrı Merkezimize başvurunuz.
- Hizmet için gelen teknisyene "teknisyen kimlik kartı"nı sorunuz.
- İşiniz bittiğinde Yetkili servis teknisyeninden "Hizmet Fişi" istemeyi unutmayınız. alacağınız "Hizmet Fişi" , ilerde ürününüzde meydana gelebilecek herhangi bir sorunda size yarar sağlayacaktır.
- Ürünün kullanım ömrü: 7 yıldır. (Ürünün fonksiyonunu yerine getirebilmesi için gerekli yedek parça bulundurma süresi)

Hizmet talebinin değerlendirilmesi

1

Müşteri Başvurusu



Web sitesi



0850 210 0 888
Çağrı merkezi



Yetkili Servis



musteri.hizmetleri
@beko.com



Yetkili Satıcı



Faks
0216 423 23 53

2

Başvuru kaydı

Başvuru Konusu
Müşteri Adı, Soyadı
Müşteri Telefonu
Müşteri Adresi

3

Hizmet talebinin alınması

- Hizmet talebi analizi
- Hizmet hakkında müşterinin bilgilendirilmesi (Keşif, nakliye, montaj, bilgi, onarım, değişim vb.)
- Hizmet hakkında gerekli işlemin gerçekleştirilmesi

4

Müşteri memnuniyetinin alınması

Memnun

Memnun
değil

5

Başvuru kaydının kapatılıp, bilgilerin saklanması

Uygun Kullanım ve Garanti ile İlgili Dikkat Edilmesi Gereken Hususlar;

Aşağıda belirtilen sorunların giderilmesi ücret karşılığında yapılır. Bu durumlar için garanti şartları uygulanmaz;

- 1) Kullanım hatalarından kaynaklanan hasar ve arızalar,
- 2) Malın tüketiciye tesliminden sonraki yükleme, boşaltma, taşıma vb. sırasındaki oluşan hasar ve arızalar,
- 3) Malın kullanıldığı yerin elektrik (priz, gerilim, topraklama vb.), su (su basıncı, musluk vb.), doğalgaz, telefon, internet vb. şebekesi ve/veya altyapısı (gider, zemin, ortam vb.) kaynaklı meydana gelen hasar ve arızalar,
- 4) Doğa olayları ve yangın, su baskını vb. kaynaklı meydana gelen hasar ve arızalar,
- 5) Malın tanıtma ve kullanma kılavuzlarında yer alan hususlara aykırı kullanılmasından kaynaklanan hasar ve arızalar,
- 6) Malın, 6502 sayılı Tüketicinin Korunması Hakkındaki Kanununda tarif edilen şekli ile ticari veya mesleki amaçlarla kullanımı durumunda ortaya çıkan hasar ve arızalar,
- 7) Mala yetkisiz kişiler tarafından bakım, onarım veya başka bir nedenle müdahale edilmesi durumlarında mala verilmiş garanti sona erecektir.

Garanti uygulaması sırasında değiştirilen malın garanti süresi, satın alınan malın kalan garanti süresi ile sınırlıdır.

Türkiye için Üretici veya İthalatçı: Arçelik A.Ş. Karaağaç Cad. No:2-6, 34445 Söğütözü, İstanbul, Türkiye

Avrupa için Üretici veya İthalatçı: Beko Grundig Deutschland GmbH, Rahmannstraße 3, 65760, Eschborn

Ürününüz Arçelik A.Ş adına Guangdong Midea Consumer Electric Manufacturing Co., Ltd. 19 Sanle Road, Beijiao, Shunde, 528311 Foshan, Guangdong, CHINA Tel: 0086 (0)757 2633 9354 tarafından üretilmiştir.

Menşei : P.R.C.

GARANTİ ŞARTLARI

- 1) Garanti süresi, malın teslim tarihinden itibaren başlar ve 2 yıldır.
- 2) Malın tanıma ve kullanma kılavuzunda gösterildiği şekilde kullanılması ve Arçelik A.Ş.'nin yetkili kıldığı servis çalışanları dışındaki şahıslar tarafından bakım, onarım veya başka bir nedenle müdahale edilmiş olması şartıyla, malın bütün parçaları dahil olmak üzere tamamını; malzeme, işçilik ve üretim hatalarına karşı malın teslim tarihinden itibaren yukarıda belirtilen süre kadar garanti eder.
- 3) Malın ayıplı olduğunun anlaşılması durumunda tüketicisi, 6502 sayılı Tüketicinin Korunması Hakkında Kanununun 11 inci maddesinde yer alan;
 - a- Sözleşmeden dönme,
 - b- Satış bedelinden indirim isteme,
 - c- Ücretsiz onarılmasını isteme,
 - ç- Satışların ayıpsız bir misli ile değiştirilmesini isteme,haklarından birini kullanabilir.
- 4) Tüketicinin bu haklardan ücretsiz onarım hakkını seçmesi durumunda satıcı; işçilik masrafı, değiştirilen parça bedeli ya da başka herhangi bir ad altında hiçbir ücret talep etmeksizin malın onarımını yapmak veya yaptırmakla yükümlüdür. Tüketicisi ücretsiz onarım hakkını üretici veya ithalatçıya karşı da kullanabilir. Satıcı, üretici ve ithalatçı tüketicinin bu hakkını kullanmasından müteselsilen sorumludur.
- 5) Tüketicinin, ücretsiz onarım hakkını kullanması halinde malın;
 - Garanti süresi içinde tekrar arızalanması,
 - Tamiri için gereken azami sürenin aşılması,
 - Tamininin mümkün olmadığının, yetkili servis istasyonu, satıcı, üretici yada ithalatçı tarafından bir raporla belirlenmesidurumlarında;

tüketicisi malın bedel iadesini, ayıp oranında bedel indirimini veya imkân varsa malın ayıpsız misli ile değiştirilmesini satıcıdan talep edebilir. Satıcı, tüketicinin talebini reddedemez. Bu talebin yerine getirilmemesi durumunda satıcı, üretici ile ithalatçı müteselsilen sorumludur.
- 6) İlgili mevzuatlarda belirlenen kullanım ömrü süresince malın azami tamir süresi 20 iş gününü, geçemez. Bu süre, garanti süresi içerisinde mala ilişkin arızanın yetkili servis istasyonuna veya satıcıya bildirim tarihi, garanti süresi dışında ise malın yetkili servis istasyonuna teslim tarihinden itibaren başlar. Garanti kapsamı içerisindeki malın arızasının 10 iş günü içerisinde giderilememesi halinde, üretici veya ithalatçı; malın tamiri tamamlanmaya kadar, benzer özelliklere sahip başka bir malı tüketicinin kullanımına tahsis etmek zorundadır. Benzer özelliklere sahip başka bir malın tüketicisi tarafından istenmemesi halinde üretici veya ithalatçı bu yükümlülüğünden kurtulur. Malın garanti süresi içerisinde arızalanması durumunda, tamirde geçen süre garanti süresine eklenir.
- 7) Malın kullanma kılavuzunda yer alan hususlara aykırı kullanılması kaynaklı hasar ve arızalar garanti kapsamı dışındadır.
- 8) Tüketicisi, garantiden doğan haklarının kullanılması ile ilgili olarak çıkabilecek uyuşmazlıklarda yerleşim yerinin bulunduğu veya tüketicisi işleminin yapıldığı yerdeki Tüketicisi Hakem Heyetine veya Tüketicisi Mahkemesine başvurabilir.
- 9) Satıcı tarafından bu Garanti Belgesinin verilmemesi durumunda, tüketicisi Ticaret Bakanlığı Tüketicinin Korunması ve Piyasa Gözetimi Genel Müdürlüğüne başvurabilir.

Üretici veya İthalatçı Firmasının:

Unvanı: Arçelik A.Ş.
Adresi: Arçelik A.Ş. Karaağaç Caddesi No:2-6, 34445, Sultüce / İSTANBUL
Telefonu: (0-216) 585 8 888
Faks: (0-216) 423 23 53
web adresi: www.beko.com.tr

Malın;

Markası: Beko
Cinsi: Kahve Makinesi
Modeli: CFM 7353 I
Bandrol ve Seri No:
Garanti Süresi: 2 YIL
Azami Tamir Süresi: 20 İş günü

GENEL MÜDÜR

Hakan Bıçer

Arçelik A.Ş.

GENEL MÜDÜR YRD.

Caner

Satıcı Firmasının:

Unvanı: **Fatura Tarihi ve Sayısı:**
Adresi: **Teslim Tarihi ve Yeri:**
Telefonu: **Yetkilinin İmzası:**
Faks: **Firmanın Kaşesi:**
e-posta:

Bu bölümü, ürünü aldığınız Yetkili Satıcı imzalayacak ve kaşeleyecektir.

Bitte lesen Sie zuerst diesen Benutzerhandbuch!

Sehr geehrter Kunde,
Vielen Dank, dass Sie sich für ein Beko Produkt entschieden haben. Wir möchten, dass Sie mit diesem qualitativ hochwertigen Produkt, das nach dem neuesten Stand der Technik hergestellt wurde, die beste Leistung erreichen. Bitte stellen Sie sicher, dass Sie diesen Leitfaden und die ergänzende Dokumentation vor der Verwendung vollständig gelesen und verstanden haben, und bewahren Sie ihn als Referenz auf. Wenn Sie das Gerät einer anderen Person geben, geben Sie auch das Benutzerhandbuch mit. Beachten Sie alle hierin enthaltenen Warnungen und Informationen und befolgen Sie die Anweisungen.

Symbole und ihre Bedeutungen

Folgende Symbole werden in dieser Bedienungsanleitung verwendet:



Wichtige Informationen und nützliche Tipps für die Nutzung des Geräts.



WARNUNG: Warnungen vor gefährlichen Situationen, die die Sicherheit von Leben und Eigentum betreffen.



Geeignet für den Kontakt mit Lebensmitteln.



Tauchen Sie das Gerät, das Netzkabel oder den Netzstecker niemals in Wasser oder andere Flüssigkeiten.



**RECYCELTES und RECYCEL-
BARES PAPIER**

1 Wichtige Sicherheits- und Umwelthinweise

Dieser Abschnitt enthält Sicherheitshinweise zur Vermeidung von Gefahren, die zu Verletzungen oder Sachschäden führen können.

Die Nichtbeachtung dieser Sicherheitsvorschriften hat den Verlust der Garantie zur Folge.

1.1 Allgemeine Sicherheit

- Dieses Gerät entspricht den internationalen Sicherheitsstandards.
- Dieses Gerät kann von Kindern ab 8 Jahren und darüber sowie von Personen mit reduzierten physischen, sensorischen oder mentalen Fähigkeiten oder Mangel an Erfahrung und/oder Wissen benutzt werden, wenn sie beaufsichtigt oder bezüglich des sicheren Gebrauchs des Gerätes unterwiesen wurden und die daraus resultierenden Gefahren verstanden haben.
- Kinder dürfen nicht mit dem Gerät spielen. Kinder dürfen das Gerät weder reinigen noch warten, sofern sie nicht mindestens 8 Jahre alt sind und dabei durch einen Erwachsenen beaufsichtigt werden.
- Bewahren Sie das Gerät und sein Kabel außerhalb der Reichweite von Kindern unter 8 Jahren auf.

1 Wichtige Sicherheits- und Umwelthinweise

- Verwenden Sie das Gerät nicht, wenn das Netzkabel oder das Gerät beschädigt ist. Wenden Sie sich an einen autorisierten Kundendienst.
- Dieses Gerät ist ebenfalls dazu bestimmt, im Haushalt und in haushaltsähnlichen Anwendungen verwendet zu werden, wie etwa an den folgenden Orten:
 - In Personalküchenbereiche in Geschäften, Büros und vergleichbaren Einrichtungen,
 - In landwirtschaftlichen Betrieben,
 - In von Kunden genutzte Bereiche in Motels und Hotels und anderen Unterkünften,
 - In Frühstückspensionen.
- Ihre Netzstromversorgung sollte mit den Angaben auf dem Typenschild des Gerätes übereinstimmen.
- Das Gerät muss über einen Fehlerstromschutzschalter (RCD) mit einem zulässigen Restbetriebsstrom von nicht mehr als 30mA versorgt werden.
- Verwenden Sie das Gerät nur mit einer geerdeten Schutzstecker.
- Verwenden Sie das Gerät nicht mit einem

1 Wichtige Sicherheits- und Umwelthinweise

Verlängerungskabel.

- Um eine Beschädigung des Netzkabels zu vermeiden, müssen Sie darauf achten, dass es nicht eingeklemmt, gequetscht oder an scharfen Kanten gerieben wird.
- Berühren Sie den Stecker nicht, wenn Ihre Hände nass oder feucht sind, wenn das Gerät eingesteckt ist.
- Ziehen Sie nicht am Kabel, um das Gerät vom Netz zu trennen.
- Dieses Gerät ist für den Hausgebrauch bestimmt und nicht für den professionellen Einsatz geeignet.
- Befüllen Sie das Gerät nicht über den maximalen Füllstand hinaus. Kochendes Wasser kann andernfalls herausprudeln.
- Füllen Sie das Gerät nicht unter die Mindestfüllstandsanzeige.
- Nehmen Sie den Deckel nicht ab, wenn das Wasser kocht.
- Positionieren Sie die Entlüftungsöffnung so, dass Sie nicht mit heißem Dampf in Kontakt kommen.

1 Wichtige Sicherheits- und Umwelthinweise

- Fassen Sie das Gerät nur an seinem Griff an.
- Wenn während der Nutzung das Wasser aus dem Filterkorb tropft, ziehen Sie den Netzstecker und warten Sie 10 Minuten zum Abkühlen. Öffnen Sie dann die Filterklappe zum Überprüfen.
- Betreiben Sie das Gerät niemals ohne Wasser.
- Nutzen Sie für die Aufstellung und Aufbewahrung des Geräts auf eine flache und stabile Oberfläche.
- Zerlegen Sie das Gerät nicht.
- Verwenden Sie nur Originalteile oder Teile, die durch den Hersteller empfohlen werden.
- Ziehen Sie den Netzstecker vor der Reinigung des Geräts und lassen Sie es anschließend vor einer erneuten Verwendung vollständig trocknen.
- Tauchen Sie das Gerät, oder sein Stromkabel nicht im Wasser für Reinigung, ein.
- Verwenden Sie das Gerät nicht in oder in der Nähe von explosiven oder entflammbaren Umgebungen und Substanzen.
- Wenn Sie die Verpackung der Materialien behalten, lagern Sie diese aus der Reichweite von Kindern.
- Es besteht Verletzungsgefahr, wenn das Gerät nicht

1 Wichtige Sicherheits- und Umwelthinweise

sachgerecht verwendet wird.

- Berühren Sie keine seiner Oberflächen, ohne zuerst sicherzugehen, dass dessen Heizplatte abgekühlt ist.
- Dieses Gerät ist nur für den Gebrauch zum Kochen von Wasser vorgesehen. Es darf nicht zum Kochen anderer Flüssigkeiten verwendet werden, da dann die Gefahr von Unfällen besteht.
- Das Gerät kann nicht eingebaut werden und ist nicht zur Verwendung in einem Schrank vorgesehen. Die Kaffeemaschine darf nicht betrieben werden, wenn sie in einem Schrank steht.
- Berühren Sie das Gerät oder seinen Stecker nicht mit feuchten oder nassen Händen.
- Achten Sie bei der Benutzung des Geräts darauf, dass das Netzkabel nicht versehentlich weggezogen wird oder jemand darüber stolpern könnte.
- Stellen Sie sicher, dass das Gerät ausgeschaltet ist, bevor Sie es bewegen.
- Betreiben Sie das Gerät nicht entflammbar oder brennbaren Umgebungen oder in der Nähe von Plätzen, an denen sich entflammbare oder

1 Wichtige Sicherheits- und Umwelthinweise

brennbare Materialien befinden.

- Betreiben Sie das Gerät nicht in der Nähe von oder auf Wärmequellen (Öfen, Grillgeräten, Heizkörpern, Kochherden usw.)
- Verwenden Sie das Gerät stets auf einer stabilen, flachen, sauberen, trockenen und rutschfesten Oberfläche.

Informationen zur Entsorgung

1.2 Ihre Pflichten als Endnutzer



Dieses Produkt erfüllt die Vorgaben der EU-WEEE-Direktive (2012/19/ EU). Das Produkt wurde mit einem Klassifizierungssymbol für elektrische und elektronische Altgeräte (WEEE) gekennzeichnet.

Dieses Elektro- bzw. Elektronikgerät ist mit einer durchgestrichenen Abfalltonne auf Rädern gekennzeichnet. Das Gerät darf deshalb nur getrennt vom unsortierten Siedlungsabfall gesammelt und zurückgenommen werden. Es darf somit nicht in den Hausmüll gegeben werden. Das Gerät kann z.B. bei einer kommunalen Sammelstelle oder ggf. bei einem Verteiler (siehe unten zu deren Rücknahmepflichten in Deutschland) abgegeben werden.

Das gilt auch für alle Bauteile, Unterbaugruppen und Verbrauchsmaterialien des zu entsorgenden Altgeräts.

Bevor das Altgerät entsorgt werden darf, müssen alle Altbatterien und Altakkumulatoren vom Altgerät getrennt werden, die nicht vom Altgerät umschlossen sind. Das gleiche gilt für Lampen, die zerstörungsfrei aus dem Altgerät entnommen werden können. Der Endnutzer ist zudem selbst dafür verantwortlich, personenbezogene Daten auf dem Altgerät zu löschen.

Die ordnungsgemäße Entsorgung gebrauchter Geräte trägt dazu bei, mögliche negative Folgen für die Umwelt und die menschliche Gesundheit zu vermeiden.

1 Wichtige Sicherheits- und Umwelthinweise

1.3 Hinweise zum Recycling



Helfen Sie mit, alle Materialien zu recyceln, die mit diesem Symbol gekennzeichnet sind. Entsorgen Sie solche Materialien, insbesondere Verpackungen, nicht im Hausmüll, sondern über die bereitgestellten Recyclingbehälter oder die entsprechenden örtlichen Sammelsysteme.

Recyceln Sie zum Umwelt- und Gesundheitsschutz elektrische und elektronische Geräte.

1.4 Rücknahmepflichten der Verreiber

Wer auf mindestens 400 m² Verkaufsfläche Elektro- und Elektronikgeräte vertreibt oder diese gewerblich an Endnutzer abgibt, ist verpflichtet, bei Abgabe eines neuen Gerätes, ein Altgerät des Endnutzers der gleichen Geräteart, das im Wesentlichen die gleichen Funktionen wie das neue Gerät erfüllt, am Ort der Abgabe oder in unmittelbarer Nähe, unentgeltlich zurückzunehmen. Das gilt auch für Verreiber von Lebensmitteln mit einer Gesamtverkaufsfläche von mindestens 800 m², die mehrmals im Kalenderjahr oder dauerhaft Elektro- und Elektronikgeräte anbieten und auf dem Markt bereitstellen. Solche Verreiber müssen zudem auf Verlangen des Endnutzers Altgeräte, die in keiner äußeren Abmessung größer als 25 cm sind, (kleine Elektrogeräte) im Einzelhandelsgeschäft oder in unmittelbarer Nähe hierzu unentgeltlich zurückzunehmen; die Rücknahme darf in diesem Fall nicht an den Kauf eines Elektro- oder Elektronikgerätes verknüpft, kann aber auf drei Altgeräte pro Geräteart beschränkt werden.

Ort der Abgabe ist auch der private Haushalt, wenn das neue Elektro- oder Elektronikgerät dorthin geliefert wird; in diesem Fall ist die Abholung des Altgerätes für den Endnutzer kostenlos.

Die vorstehenden Pflichten gelten auch für den Vertrieb unter Verwendung von Fernkommunikationsmitteln, wenn die Verreiber Lager- und Versandflächen für Elektro- und Elektronikgeräte bzw. Gesamtlager und Versandflächen für Lebensmittel beinhalten, die den oben genannten Verkaufsflächen entsprechen. Die unentgeltliche Abholung von Elektro- und Elektronikgeräten ist dann aber auf Wärmeüberträger (z.B. Kühlschrank), Bildschirme, Monitore und Geräte, die Bildschirme mit einer Oberfläche von mehr als 100 cm² enthalten und Geräte beschränkt, bei denen mindestens eine der äußeren Abmessungen mehr als 50 cm beträgt. Für alle übrigen Elektro- und Elektronikgeräte muss der Verreiber geeignete Rückgabemöglichkeiten in zumutbarer Entfernung zum jeweiligen Endnutzer gewährleisten; das gilt auch für kleine Elektrogeräte (s.o.), die der Endnutzer zurückgeben möchte, ohne ein neues Gerät zu erwerben.

1 Wichtige Sicherheits- und Umwelthinweise

1.5 Einhaltung von RoHS-Vorgaben:

Das von Ihnen erworbene Produkt erfüllt die Vorgaben der EU-RoHS Richtive (65/2011/EU). Es enthält keine in der Richtive angegebenen gefährlichen und unzulässigen Materialien.

2 Ihre Filterkaffeemaschine

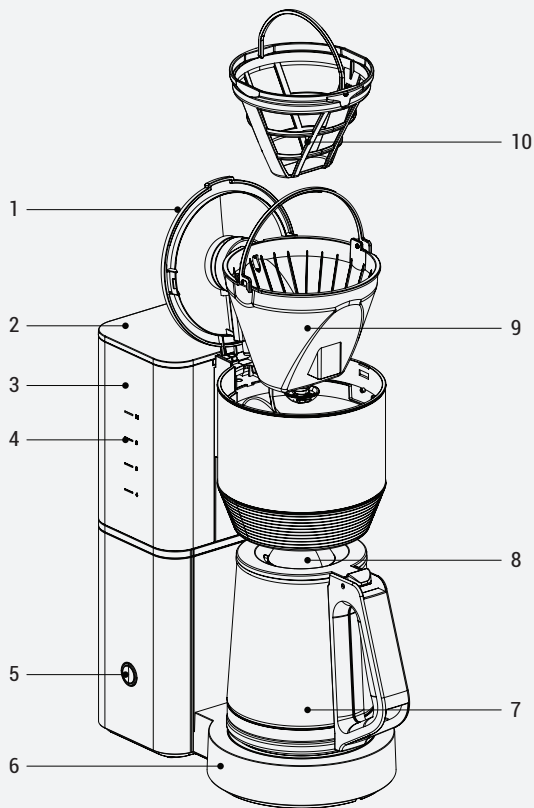

2 Ihre Filterkaffeemaschine

1. Kaffeefachklappe
2. Wassertankklappe
3. Wasser-Reservoir
4. Wasserstandsanzeige im Tank
5. Ein-/Aus-Schalter
6. Heizplatte
7. Glaskanne
8. Glaskannendeckel
9. Filterkorb
10. Filter

Technische Daten

Spannung: 220-240 V~, 50-60 Hz

Stromverbrauch: 1050-1150W

Maximale Wassermenge:
1,25l

Die Rechte zur Durchführung technischer und gestalterischer Änderungen bleiben vorbehalten.

Die mit dem Gerät oder seinen Begleitdokumenten gelieferten Werte sind Laborwerte, die den jeweiligen Normen entsprechen. Diese Werte können je nach Einsatz und Umgebungsbedingungen abweichen.

3 Installation und Verwendung

3.1 Erstbetrieb

1. Entfernen sämtliche Verpackungsmaterialien und entsorgen Sie diese nach den jeweils geltenden Vorschriften sachgerecht.
2. Wenn Sie das Gerät zum ersten Mal in Betrieb nehmen, fühlen Sie die maximale Wassermenge jedoch keinen Kaffee ein.
3. Reinigen Sie vor dem ersten Gebrauch des Gerätes alle Teile, die mit dem Wasser in Berührung kommen, sorgfältig. Bitte beachten Sie die ausführlichen Informationen im Abschnitt „Reinigung und Wartung“.
4. Stellen Sie sicher, dass das Gerät senkrecht auf einer stabilen, flachen, sauberen, trockenen und rutschfesten Oberfläche steht.

3.2 Filterkaffee zubereiten

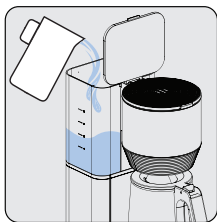

Öffnen Sie den Deckel des Wassertanks und füllen Sie diesen mit Trinkwasser. Gießen Sie eine ausreichende Wassermenge ein, ohne dabei mehr als die zulässige Höchstmenge einzufüllen. Schließen Sie dann die Wassertankklappe.

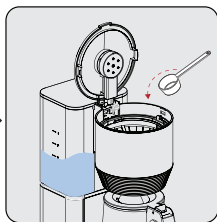

Öffnen Sie die Klappe des Kaffee-fachs und fügen Sie eine für die Zubereitung ausreichende Menge an Filterkaffee ein. Schließen Sie dann die Kaffeefachklappe.

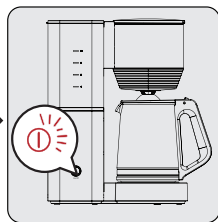

Drücken Sie die Ein/Aus-Taste. Der Brühvorgang wird dann beginnen. Die LED-Leuchtanzeige blinkt, solange Kaffee zu bereitet wird. Ihr Kaffee ist fertig, sobald die LED kontinuierlich leuchtet.

3 Installation und Verwendung



- Wenn die LED kontinuierlich leuchtet, ist Ihr Kaffee fertig. Das Gerät hält den Kaffee warm. Drücken Sie die Abbrechen-Taste, um die Kaffee warmhalte-Funktion zu starten/zu stoppen.
- Verwenden Sie stets nur sauberes, kaltes und frisches Trinkwasser.
- Ein Teelöffel Kaffee sollte für eine Tasse Kaffee ausreichen, jedoch können Sie die Dosierung gemäß Ihren persönlichen Vorlieben anpassen.
- Kalkulieren Sie mit 0,125 l Wasser für jeweils eine Tasse Kaffee. Sie können das gemäß Ihren persönlichen Vorlieben anpassen.



WARNUNG: Wenn das aufklappbare Filterfach sich nicht schließen lässt oder die Glaskanne falsch eingestellt wird, funktioniert die Tropfvorrichtung nicht richtig. In diesem Fall könnte heißes Wasser oder heißer Kaffee überlaufen.



- Sie können Ihr Gerät an die Stromzufuhr angeschlossen lassen, auch wenn der Brühvorgang beendet wurde. Das hält den Kaffee warm. Selbst wenn Sie das Gerät nicht ausschalten, stellt es sich nach 35 Minuten automatisch aus.
- Für den besten Kaffeegeschmack sollten Sie den Kaffee direkt nach dem Brühen servieren.
- Sie können den Brühvorgang durch Drücken der Ein/Aus-Taste jederzeit abbrechen.

3 Installation und Verwendung

WARNUNG:

- Achten Sie darauf, dass Sie die Kanne rasch zurück auf die Heizplatte stellen (spätestens nach 30 Sekunden). Andernfalls könnte gebrühter Kaffee aus dem Filter tropfen. Schalten Sie das Gerät aus, wenn Sie die Kanne für länger als 30 Sekunden benötigen.
- Öffnen Sie während des Brühvorgangs niemals das aufklappbare Filterfach, selbst wenn kein Wasser durch den Filter gezogen wird. Es könnte sehr heißes Wasser aus dem aufklappbaren Filterfach fließen und Sie verletzen. Wenn kein Wasser durch das aufklappbare Filterfach fließt, müssen Sie das Gerät sofort von der Stromzufuhr, warten Sie dann 10 Minuten, öffnen anschließend das Filterfach zum Nachprüfen.
- Wenn der Brühvorgang endet und die Wasserstandsanzeige mit der Markierung MAX leer ist, befindet sich immer noch heißes Wasser in dem aufklappbaren Filterfach. Warten Sie einige Minuten, bis der Rest der Flüssigkeit in die Kanne abgeflossen ist.

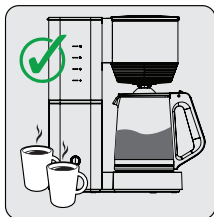

Zum Servieren nehmen Sie die Glaskanne heraus, sobald der Brühvorgang beendet wurde (ungefähr eine Minute, nachdem der Kaffee nicht mehr durch den Filter tropft).

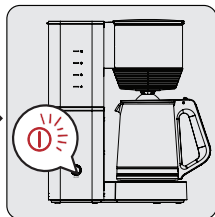

Drücken Sie die Ein/Aus-Taste, um das Gerät auszuschalten.

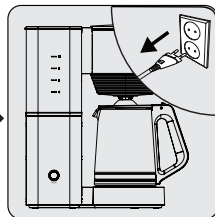

Ziehen Sie den Gerätenetzstecker.



Lassen Sie zwischen mehreren Brühvorgängen das Gerät jeweils für mindestens 15 Minuten abkühlen.

3 Installation und Verwendung

Tipps und Vorschläge

- Verwenden Sie weiches oder gefiltertes Wasser, um Kalkablagerungen zu vermeiden.
- Lagern Sie nicht verbrauchten gemahlene Kaffee an einem kühlen und trockenen Ort. Nachdem eine Verpackung mit Kaffee geöffnet wurde, verschließen Sie diese fest, damit keine Luft eindringen kann und der Kaffee frisch bleibt.
- Verwenden Sie einmal überbrühten Kaffeesatz im Filter nicht erneut, da dieser sein Aroma verloren hat.
- Da Kaffee am besten direkt nach dem Brühen schmeckt, ist das erneute Erhitzen des Kaffee nicht zu erzählen.
- Zum Servieren nehmen Sie die Glaskanne heraus, sobald der Brühvorgang beendet wurde (ungefähr eine Minute, nachdem der Kaffee nicht mehr durch den Filter tropft).

4 Reinigung und Wartung

4.1 Reinigung



WARNUNG: Verwenden Sie kein Benzol, Lösungsmittel, Scheuermittel, Metallgegenstände oder harte Bürsten, um das Gerät zu reinigen.



WARNUNG: Tauchen Sie das Gerät, oder sein Stromkabel für die Reinigung nicht in Wasser oder eine andere Flüssigkeit ein.

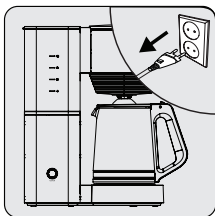

Schalten Sie das Gerät aus und ziehen Sie den Netzstecker. Lassen Sie das Gerät vollständig abkühlen.

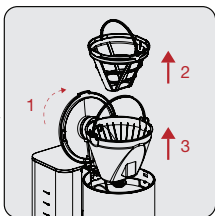

Nehmen Sie die Glaskanne heraus. Öffnen Sie die Wassertankklappe. Nehmen Sie den Filter heraus, indem Sie ihn nach oben ziehen.



Leeren Sie den Kaffeesatz aus dem Filter.

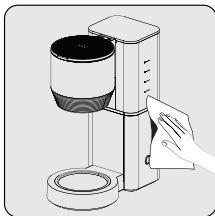

Reinigen Sie die Außenseite des Geräts mit einem weichen und feuchten Tuch.

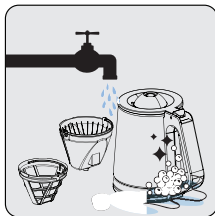

Nutzen Sie ein mildes Reinigungsmittel und fließendes Wasser für die Reinigung des Filterkorbs, des Filters und der Kanne.

4 Reinigung und Wartung



Trocknen Sie alle Teile nach der Reinigung ab.



Die Glaskanne, der Filterkorb und der Filter können im Geschirrspüler gereinigt werden.



Drehen Sie das Gerät auf den Kopf, damit etwaiges Restwasser abfließen kann. Füllen Sie das Gerät dann einmal mit sauberem Wasser und lassen Sie dies bei eingeschaltetem Gerät einmal durchlaufen. Stellen Sie sicher, dass das Gerät sich abgekühlt hat, wenn Sie das machen.

4.2 Entkalkung

Regelmäßiges Entkalken verlängert die Lebensdauer Ihres Geräts. Entkalken Sie Ihre Filterkaffeemaschine mindestens viermal jährlich. Die Häufigkeit hängt letztlich vom Härtegrad des verwendeten Wassers ab. Je härter das Wasser, umso häufiger muss das Gerät entkalkt werden.

1. Kaufen Sie dafür ein geeignetes Entkalkungsmittel im Fachhandel. Bitte geben Sie den Namen des Geräts an, wenn Sie nach einem Entkalkungsmittel fragen.
2. Bitte lesen Sie sich bitte die Gebrauchsanweisung für das Entkalkungsmittel sorgfältig durch, bevor Sie benutzen. Wenn die Anweisungen des Herstellers von den hier unten gegebenen Anweisungen abweichen, müssen Sie den Anweisungen des Herstellers folgen.

4 Reinigung und Wartung

4.3 Lagerung

- Wenn Sie das Gerät längere Zeit nicht benutzen, lagern Sie es bitte in einer geeigneten Art und Weise.
- Stellen Sie sicher, dass das Gerät von der Stromzufuhr getrennt, abgekühlt und vollständig trocken ist.
- Lagern Sie das Gerät an einem kühlen und trockenen Ort.
- Stellen Sie sicher, dass das Gerät außerhalb der Reichweite von Kindern aufbewahrt wird.

4.4 Transport und Handhabung

- Transportieren Sie das Gerät während der Handhabung und des Transports in seiner Originalverpackung. Die Verpackung schützt das Gerät vor physischen Schäden.
- Platzieren Sie keine schweren Gegenstände auf das Gerät oder seine Verpackung. Das Gerät kann beschädigt werden.
- Wenn das Gerät fallen gelassen wird, kann es aufhören zu funktionieren, oder es können dauerhafte Schäden entstehen.

4.5 Hinweise für einen energiesparenden Betrieb

Schalten Sie das Gerät nach jedem Gebrauch aus und ziehen Sie den Netzstecker.

5 Informationen

Technische Daten

Spannung: 220-240 V~, 50-60 Hz

Stromverbrauch: 1050-1150W

Maximale Wassermenge: 1,25

Technische und optische Änderungen vorbehalten.

Service und Ersatzteile



Unsere Geräte werden nach den neuesten technischen Erkenntnissen entwickelt, produziert und geprüft. Sollte trotzdem eine Störung auftreten, so bitten wir Sie, sich mit Ihrem Fachhändler bzw. mit der Verkaufsstelle in Verbindung zu setzen. Sollte dies nicht möglich sein, wenden Sie sich bitte an das BEKO GRUNDIG Service-Center unter folgenden Kontaktdaten:

Telefon: 0911 590 597 29

(Montag bis Freitag von 08.00 bis 18.00 Uhr)

E-Mail: service@bg-deutschland.de

Homepage: www.grundig.com/de-de/support
(Elektrokleingeräte)

Unter den oben genannten Kontaktdaten erhalten Sie ebenfalls Auskunft über den Bezug möglicher Ersatz- und Zubehörteile.

BEKO GRUNDIG Kundenberatungszentrum

Montag bis Freitag von 8.00 bis 18.00 Uhr

Deutschland : 0911 / 590 597 30

Österreich : 0820 / 220 33 22 *

* gebührenpflichtig (0,145 €/Min. aus dem Festnetz,
Mobilfunk: max. 0,20 €/Min.)

Haben Sie Fragen?

Unser Kundenberatungszentrum steht Ihnen werktags stets von 18.00 – 8.00 Uhr zur Verfügung.

Sehr geehrte Kundin, sehr geehrter Kunde,

als Käufer eines Haushaltskleingerätes der Marke Beko stehen Ihnen die gesetzlichen Gewährleistungsrechte (Nachbesserung und Nacherfüllung) aus dem Kaufvertrag zu. Die Gewährleistung erfolgt für die Fehlerfreiheit bei Geräteübergabe entsprechend dem jeweiligen Stand der Technik. Über die Gewährleistung hinaus räumt Ihnen der Hersteller eine Garantie ein, diese schränkt die gesetzliche Gewährleistung – die für 24 Monate ab dem Kaufdatum gilt - nicht ein. Garantiert wird die Mängelbeseitigung durch Reparatur oder Austausch nach Wahl des Herstellers.

Sollte eine Störung an Ihrem Gerät auftreten, wenden Sie sich bitte an Ihren Fachhändler bzw. den Verkäufer. Dieser wird vor Ort das Gerät prüfen und den Kundenservice durchführen. Auch soweit Ansprüche aus der Herstellergarantie bestehen, werden diese nur durch den Verkäufer abgewickelt.

Die Garantiezeit beträgt 24 Monate ab Kaufdatum.

Bedingungen:

1. Ein maschinell erstellter Original-Kaufbeleg liegt vor.
2. Das Gerät ist nur mit Original-Zubehör und Original-Ersatzteilen betrieben worden.
3. Die in der Gebrauchsanweisung erwähnten Wartungs- und Reinigungsarbeiten sind entsprechend ausgeführt worden.
4. Das Gerät wurde nicht geöffnet/zerlegt.
5. Bauteile, die einem gebrauchsbedingtem Verschleiß unterliegen, fallen nicht unter die Garantie
6. Ausgewechselte Teile werden Eigentum des Herstellers.
7. Ausgeschlossen von der Garantie sind die Mängel, die durch unsachgemäße Installation, z.B. Nichtbeachtung der VDE-Vorschriften; unsachgemäße Aufstellung, z.B. Nichtbeachtung der Einbau- oder Installationsvorschriften; äußere Einwirkung, z.B. Transportschäden, Beschädigung durch Stoß oder Schlag, Schäden durch Witterungseinflüsse, unsachgemäße Bedienung oder Beanspruchung, z.B. Nichtbeachtung der Gebrauchsanweisungen verursacht wurden.
8. Eine gewerbliche oder gleichzustellende Nutzung, z.B. in Hotels, Pensionen, Gaststätten, Arztpraxen oder Gemeinschaftsanlagen, gilt als eine nicht bestimmungsgemäße Benutzung, die die Garantie ausschließt.
9. Die Mängelbeseitigung verlängert die ursprüngliche Garantiezeit nicht.
10. Schadenersatzansprüche, auch hinsichtlich Folgeschäden, sind, soweit sie nicht auf Vorsatz oder grober Fahrlässigkeit beruhen, ausgeschlossen.
11. Der Anspruch auf Garantieleistung steht nur dem Erstkäufer zu und erlischt bei Weiterverkauf des Produktes durch den Erstkunden.
12. Die Garantie gilt für neue Produkte und nicht für Produkte, die als Gebrauchtgeräte verkauft worden sind und nicht für B-Ware.
13. Die Garantie ist nicht übertragbar.

Diese Garantiezusage ist nur gültig innerhalb der Bundesrepublik Deutschland

Garantiebedingungen - Beko – Version Februar 2021

Veillez d'abord lire ce manuel !

Cher/Chère client(e),

Nous vous remercions d'avoir choisi un produit Beko. Nous voulons que vous tiriez le meilleur parti de ce produit de haute qualité qui a été fabriqué à l'aide de technologies de pointe. Veillez à lire et à comprendre entièrement ce guide et la documentation supplémentaire avant toute utilisation et conservez-les comme référence. Si vous donnez l'appareil à une autre personne, donnez-lui également ce manuel d'utilisation. Respectez tous les avertissements et informations contenues dans le présent document et suivez les instructions.



**PAPIER RECYCLÉ ET
RECYCLABLE**

Symboles et leurs significations

Les symboles suivants sont utilisés tout au long de ce guide :



Informations importantes et conseils utiles pour l'utilisation de l'appareil.



AVERTISSEMENT : Avertissements sur les situations dangereuses concernant la sécurité des personnes et des biens.



Convient pour le contact avec les aliments.



Ne plongez jamais l'appareil, le câble d'alimentation ou la fiche dans de l'eau ou dans tout autre liquide.



FR

Cet appareil
et ses accessoires
se recyclent

À DÉPOSER
EN MAGASIN



OU

À DÉPOSER
EN DÉCHÈTERIE



Points de collecte sur www.quefairedemesdechets.fr
Privilégiez la réparation ou le don de votre appareil !



FR

ÉLÉMENTS
PAPIER



1 Instructions importantes en matière de sécurité et d'environnement

Cette section contient des instructions de sécurité visant à prévenir les dangers qui peuvent entraîner des blessures ou des dommages matériels.

Le non-respect de ces instructions annule toute garantie.

1.1 Sécurité générale

- Cet appareil est conforme aux normes internationales de sécurité.
- Les enfants âgés de 8 ans et plus et les personnes dont les capacités physiques, sensorielles ou mentales sont réduites, ou qui manquent d'expérience et de connaissances, peuvent utiliser cet appareil s'ils ont été supervisés ou instruits quant à l'utilisation sûre de l'appareil et s'ils comprennent les risques encourus.
- Les enfants ne doivent pas jouer avec l'appareil. Les enfants ne doivent pas nettoyer et entretenir l'appareil s'ils ne sont pas âgés de 8 ans ou plus et s'ils ne sont pas sous la surveillance d'un adulte.
- Gardez l'appareil et son câble hors de portée des enfants de moins de 8 ans.
- N'utilisez pas l'appareil si le cordon d'alimentation

1 Instructions importantes en matière de sécurité et d'environnement

ou l'appareil est endommagé. Contactez un service agréé.

- Cet appareil est conçu pour être utilisé dans les maisons et des endroits similaires tels que :
 - les espaces de cuisine dans les boutiques, bureaux et autres environnements de travail,
 - Les maisons de campagne,
 - Les zones utilisées par les clients dans les motels et les hôtels, ainsi que dans d'autres environnements résidentiels,
 - Établissements de chambres d'hôtes.
- Votre alimentation secteur doit être conforme aux informations spécifiées sur la plaque signalétique de l'appareil.
- Il convient d'alimenter l'appareil par l'intermédiaire d'un dispositif à courant différentiel résiduel (DDR) dont le courant de fonctionnement résiduel nominal n'excède pas 30 mA.
- Utilisez l'appareil uniquement avec une prise de courant mise à la terre.
- N'utilisez pas l'appareil avec une rallonge.
- Pour éviter d'endommager le cordon d'alimentation,

1 Instructions importantes en matière de sécurité et d'environnement

évitiez qu'il soit pincé, serti ou frotté contre des arêtes vives.

- Ne touchez pas la fiche de l'appareil avec les mains mouillées ou humides lorsque l'appareil est branché.
- Ne tirez pas le cordon pour débrancher l'appareil.
- L'appareil est destiné à un usage domestique uniquement, et il n'est pas adapté à un usage professionnel.
- Ne remplissez pas l'appareil au-delà du repère du niveau maximum. De l'eau bouillante peut jaillir.
- Ne remplissez pas l'appareil en dessous de l'indicateur de niveau minimum.
- Ne retirez pas le couvercle de l'appareil pendant que l'eau bout encore.
- Placez les événements sur le couvercle de l'appareil de manière à ce que vous ne soyez pas exposé à la vapeur chaude.
- Tenez l'appareil uniquement par sa poignée.
- Si de l'eau s'écoule du panier-filtre pendant l'utilisation, débranchez l'appareil, attendez 10 minutes qu'il refroidisse, puis ouvrez le couvercle du filtre et vérifiez-le.

1 Instructions importantes en matière de sécurité et d'environnement

- N'utilisez pas l'appareil sans eau à l'intérieur.
- Utilisez et stockez l'appareil sur une surface plane et stable.
- Ne démontez pas l'appareil.
- Utilisez uniquement les pièces d'origine ou celles recommandées par le fabricant.
- Avant de nettoyer l'appareil, débranchez-le et séchez-le complètement après le nettoyage.
- N'immergez pas l'appareil ou son cordon d'alimentation dans l'eau.
- N'utilisez pas l'appareil dans ou à proximité d'environnements et de substances explosives ou inflammables.
- Si vous conservez les matériaux d'emballage, gardez-les hors de portée des enfants.
- Il existe un risque de blessure lorsque les appareils ne sont pas utilisés correctement.
- Ne touchez pas sans vous assurer au préalable que la plaque chauffante est refroidie.
- Cet appareil est destiné à faire bouillir de l'eau uniquement. Il ne peut pas être utilisé pour faire bouillir d'autres liquides, car cela peut présenter des

1 Instructions importantes en matière de sécurité et d'environnement

risques.

- Cet appareil ne peut pas être encastré et n'est pas conçu pour être utilisé dans un placard. La machine à café ne doit pas être placée dans le placard pendant qu'elle fonctionne.
- Ne touchez pas l'appareil ou la fiche de l'appareil avec des mains humides ou mouillées.
- Lors de l'utilisation de l'appareil, veillez à ce que son cordon d'alimentation ne soit pas tiré par erreur ou ne fasse pas trébucher quelqu'un.
- Assurez-vous que l'appareil est éteint avant de le déplacer.
- N'utilisez pas ce produit dans des environnements inflammables ou combustibles ou dans des endroits contenant des matériaux inflammables ou combustibles ou à proximité de ceux-ci.
- N'utilisez pas l'appareil à proximité ou sur des sources de chaleur (four, barbecue, radiateur, cuisinière, etc.).
- Utilisez toujours l'appareil sur une surface stable, plane, propre et non inclinée.

1 Instructions importantes en matière de sécurité et d'environnement

1.2 Conformité avec la directive DEEE et mise au rebut des déchets :

Ce produit est conforme à la directive DEEE (2012/19/UE) de l'Union européenne. Ce produit porte un symbole de classification pour la mise au rebut des équipements électriques et électroniques (DEEE).



Ce symbole indique que ce produit ne doit pas être jeté avec les déchets ménagers à la fin de sa vie utile. Les appareils usagés doivent être retournés au point de collecte officiel destiné au recyclage des appareils électriques et électroniques. Pour trouver ces systèmes de collecte, veuillez contacter les autorités locales ou le détaillant auprès duquel vous avez acheté le produit. Chaque ménage joue un rôle important dans la récupération et le recyclage des appareils ménagers usagés. L'élimination appropriée des appareils usagés aide à prévenir les conséquences négatives potentielles pour l'environnement et la santé humaine.

1.3 Conformité avec la directive LdSD :

L'appareil que vous avez acheté est conforme à la directive LdSD (2011/65/UE) de l'Union européenne. Il ne comporte pas les matériels dangereux et interdits mentionnés dans la directive.

1.4 Information sur l'emballage:



L'emballage du produit est composé de matériaux recyclables, conformément à notre réglementation nationale. Ne jetez pas les éléments d'emballage avec les déchets domestiques et autres déchets. Déposez-les dans un des points de collecte d'éléments d'emballage que vous indiquera l'autorité locale dont vous dépendez.

2 Votre machine à café goutte à goutte

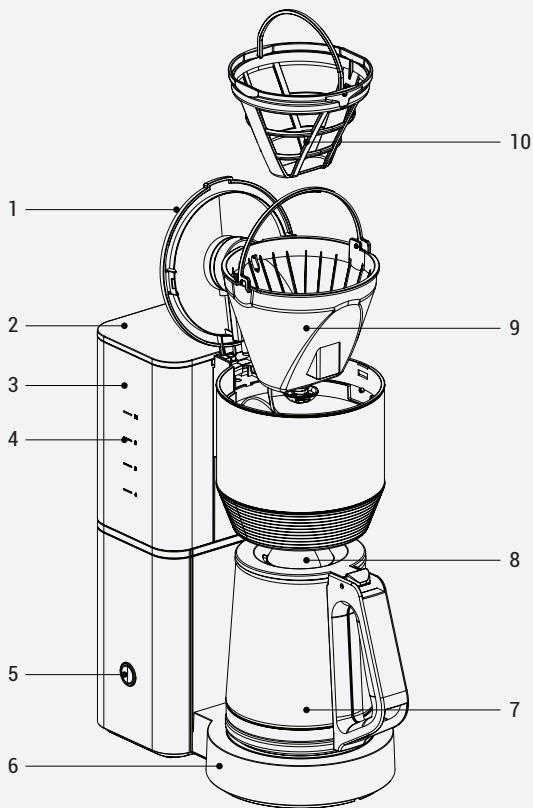

2 Votre machine à café goutte à goutte

1. Couvercle du compartiment à café
2. Couvercle du réservoir d'eau
3. Réservoir d'eau
4. Indicateur du réservoir d'eau
5. Commutateur Marche/Arrêt
6. Plaque de chauffage
7. Carafe en verre
8. Couvercle de la carafe en verre
9. Panier à filtre
10. Filtre

Données techniques

Tension : 220 à 240 V~, 50 à 60 Hz

Consommation d'énergie :
1050-1150W

Volume d'eau maximum :
1,25 Lt

Les droits d'apporter des modifications techniques et de conception sont réservés.

Les valeurs fournies avec l'appareil ou les documents qui l'accompagnent sont des valeurs de laboratoire conformes aux normes respectives. Ces valeurs peuvent varier en fonction de l'utilisation et des conditions ambiantes.

3 Installation et utilisation

3.1 Première mise en marche

1. Retirez tous les matériaux d'emballage et d'étiquetage et éliminez-les conformément à la législation en vigueur.
2. Lorsque vous utilisez l'appareil pour la première fois, remplissez-le d'eau jusqu'à la capacité maximale, mais n'ajoutez pas de café.
3. Avant d'utiliser l'appareil pour la première fois, nettoyez soigneusement toutes les pièces en contact avec l'eau. Veuillez consulter les détails dans la section « Nettoyage et entretien ».
4. Assurez-vous que votre appareil est posé verticalement sur une surface stable, lisse, propre, sèche et antidérapante.

3.2 Préparation du café au goutte-à-goutte

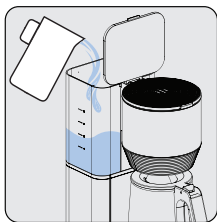

Ouvrez le couvercle du réservoir d'eau et remplissez le réservoir avec de l'eau potable. Ajoutez une quantité suffisante d'eau ; ne dépassez pas le repère « MAX ». Fermez ensuite le couvercle du réservoir d'eau.

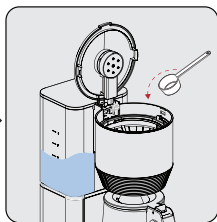

Ouvrez le couvercle du compartiment à café et ajoutez suffisamment de café pour obtenir un café goutte à goutte. Fermez ensuite le couvercle du compartiment à café.

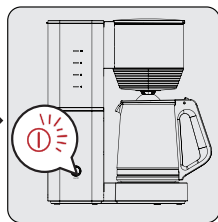

Appuyez sur le bouton Marche/Arrêt. Le brassage va commencer. Le voyant lumineux clignote pendant la préparation du café. Votre café est prêt lorsque le voyant lumineux s'allume en continu.

3 Installation et utilisation



- Si l'indicateur LED brille continuellement, votre café est prêt. L'appareil maintient le café chaud. Appuyez sur la touche d'annulation pour démarrer/arrêter la fonction de chauffage du café.
- N'utilisez que de l'eau potable, froide et fraîche.
- Une cuillerée de café devrait suffire pour une tasse de café, mais vous pouvez modifier ce chiffre en fonction de vos préférences personnelles.
- Utilisez 0,125 l d'eau pour chaque tasse de café. Vous pouvez modifier ce paramètre en fonction de vos préférences personnelles.



AVERTISSEMENT : Si le compartiment à charnière du filtre ne ferme pas ou si la carafe est mal placée, le pare-gouttes ne fonctionnera pas correctement. L'eau chaude ou le café chaud risquent alors de déborder.



- Vous pouvez laisser votre appareil branché sur le secteur même si le brassage est terminé. Cela maintient le café chaud. Après la préparation du café, même si vous n'éteignez pas l'appareil, il s'éteindra automatiquement au bout de 35 minutes.
- Pour un goût de café idéal, servir immédiatement après la préparation.
- Vous pouvez arrêter l'infusion à tout moment en appuyant sur la touche Marche/Arrêt.

3 Installation et utilisation

AVERTISSEMENT :

- Veillez à replacer rapidement la carafe sur la plaque chauffante (max. 30 secondes). Si ce n'est pas le cas, le café infusé risque de s'écouler du filtre. Éteignez l'appareil si vous souhaitez utiliser la carafe pendant plus de 30 secondes.
- N'ouvrez jamais le récipient à charnière du filtre pendant l'infusion, même si aucune eau n'est aspirée à travers le filtre. De l'eau chaude brûlante pourrait s'écouler du compartiment à charnières du filtre et vous blesser. Si l'eau ne sort pas du compartiment du filtre à charnière, débranchez immédiatement l'appareil, attendez 10 minutes, puis ouvrez le compartiment du filtre pour le vérifier.
- Lorsque l'infusion est terminée et que l'indicateur de niveau d'eau marqué MAX est vide, il reste du liquide chaud dans le compartiment du filtre à charnière. Attendez quelques minutes pour que le liquide restant s'écoule dans la carafe en verre.

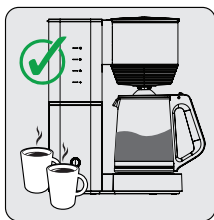

Pour servir, retirez la carafe en verre une fois l'infusion terminée (environ une minute après que le café a fini de s'égoutter).

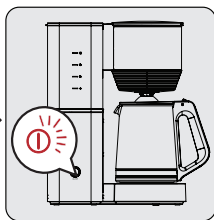

Appuyez sur la touche Marche/ Arrêt pour éteindre l'appareil.

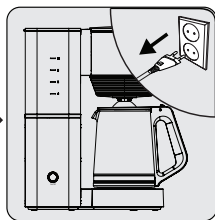

Débranchez l'appareil.



Laissez l'appareil refroidir pendant au moins 15 minutes entre chaque opération de brassage.

3 Installation et utilisation

Astuces et suggestions

- Utilisez de l'eau douce ou filtrée pour éviter la formation de calcaire.
- Conservez le café non utilisé dans un endroit frais et sec. Après avoir ouvert un paquet de café, fermez-le hermétiquement pour empêcher l'air de pénétrer et pour conserver la fraîcheur.
- N'utilisez pas le marc de café dans le filtre plusieurs fois, car il perd de sa saveur.
- Le café étant meilleur lorsqu'il est infusé pour la première fois, il n'est pas recommandé de le réchauffer.
- Pour servir, retirez la carafe en verre une fois l'infusion terminée (environ une minute après que le café a fini de s'égoutter).

4 Nettoyage et entretien

4.1 Nettoyage



AVERTISSEMENT : N'utilisez pas de benzène, de solvants, de nettoyeurs abrasifs, d'objets métalliques ou de brosses dures pour nettoyer l'appareil.



AVERTISSEMENT : N'immergez pas l'appareil ou son cordon d'alimentation dans l'eau ou dans un liquide quelconque.

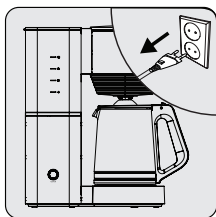

Éteignez l'appareil et débranchez-le. Laissez l'appareil refroidir complètement.

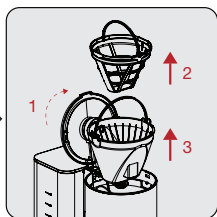

Retirez la carafe en verre. Ouvrez le couvercle du réservoir d'eau. Retirez le filtre et le panier à filtre en les tirant vers le haut.



Videz le marc de café du filtre.

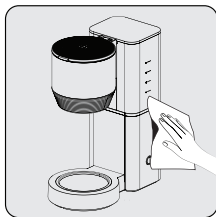

Nettoyez l'extérieur de l'appareil avec un chiffon doux humide.



Utilisez un détergent doux et de l'eau courante pour nettoyer le panier-filtre, le filtre et la carafe.

4 Nettoyage et entretien



Séchez toutes les pièces après avoir nettoyé l'appareil.



La carafe en verre, le panier-filtre et le filtre peuvent être lavés au lave-vaisselle.



Retournez l'appareil pour évacuer l'eau résiduelle. Remplissez une fois l'appareil avec de l'eau propre et faites-le fonctionner à vide. Veillez à ce que l'appareil soit froid lors de cette opération.

4 Nettoyage et entretien

4.2 D  tartrage

Le d  tartrage prolonge la dur  e de vie de votre appareil. D  tartr  z votre cafeti  re goutte    goutte au moins 4 fois par an. Cette p  riode d  pend de la duret   de l'eau que vous utilisez. Plus l'eau est dure, plus il faut d  tartrer fr  quemment l'appareil.

1. Acheter un d  tartrant appropri   dans un magasin sp  cialis  . Veuillez indiquer le nom de l'appareil lorsque vous demandez du d  tartrant.
2. Lisez attentivement les instructions figurant sur le paquet de d  tartrant avant de l'utiliser. Si les instructions du fabricant diff  rent de celles que nous avons   num  r  es ci-dessous, suivez les instructions du fabricant.

4.3 Rangement

- Si vous n'avez pas l'intention d'utiliser l'appareil pendant une longue p  riode, conservez-le soigneusement.
- Assurez-vous que l'appareil est d  branch   et compl  tement refroidi.
- Conservez l'appareil dans un endroit frais et sec.
- Veillez    ce que l'appareil soit tenu hors de la port  e des enfants.

4.4 Transport et manipulation

- Transportez l'appareil dans son emballage d'origine pendant la manutention et le transport. L'emballage le prot  ge des dommages physiques.
- Ne posez pas d'objets lourds sur l'appareil ou son emballage. L'appareil peut   tre endommag  .
- Si l'appareil tombe, il peut s'arr  ter de fonctionner ou subir des dommages permanents.

4.5 Comment   conomiser de l'  nergie

  teignez et d  branchez l'appareil apr  s chaque utilisation.

¡Por favor, lea esta guía primero!

Estimado cliente,

Gracias por elegir un producto Beko. Deseamos que aproveche al máximo este producto de alta calidad fabricado con la tecnología más avanzada. Por favor, asegúrese de leer y entender completamente esta guía y la documentación complementaria antes de usarla y guárdela como referencia. Si entrega el producto a otra persona, entregue también el manual de usuario. Observe todas las advertencias e información aquí contenidas y siga las instrucciones.

Símbolos y sus significados

Los siguientes símbolos se utilizan a lo largo de esta guía:



Información importante y consejos útiles para utilizar el aparato.



ADVERTENCIA: Advertencias para situaciones peligrosas relativas a la seguridad de la vida y la propiedad.



Suitable para el contacto con los alimentos.



No coloque el aparato, el cable de alimentación o el enchufe en agua corriente ni en otros líquidos.



**PAPEL RECICLADO &
RECICLABLE**

1 Instrucciones importantes sobre seguridad y medio ambiente

Esta sección contiene instrucciones de seguridad para evitar peligros que puedan provocar lesiones o daños materiales.

El incumplimiento de estas instrucciones anulará cualquier garantía.

1.1 Seguridad general

- Este aparato cumple con las normas de seguridad internacionales.
- Este aparato lo podrán utilizar niños de 8 años o mayores, así como personas con discapacidad física, sensorial o mental, o falta de experiencia y conocimientos, siempre y cuando hayan recibido supervisión o instrucciones relativas al uso del aparato de una manera segura y comprendan los riesgos involucrados.
- Los niños no jugarán con el aparato. Los niños no deben limpiar ni mantener el aparato a menos que tengan 8 años o más y estén bajo la supervisión de un adulto.
- Mantenga el aparato y su cable fuera del alcance de los niños menores de 8 años.
- No utilice el aparato si el cable de corriente o el

1 Instrucciones importantes sobre seguridad y medio ambiente

aparato están dañados. Póngase en contacto con el servicio autorizado.

- Este aparato está destinado para usos domésticos y similares tales como los siguientes lugares:
 - Zonas de cocina del personal en tiendas, oficinas y otros entornos de trabajo,
 - Granjas,
 - Áreas utilizadas por los clientes en moteles y hoteles, y otros entornos residenciales,
 - Establecimientos de alojamiento y desayuno.
- Su fuente de alimentación debe estar en consonancia con la información especificada en la placa de características del aparato.
- La alimentación del aparato se debe realizar mediante un dispositivo de corriente residual (RCD) cuya corriente residual nominal de funcionamiento no supere los 30 mA.
- Utilice el aparato sólo con un enchufe con toma a tierra.
- No utilice este aparato con un cable alargador.
- Para evitar que se dañe el cable de corriente, evite que se pellizque, raje o roce contra bordes afilados.

1 Instrucciones importantes sobre seguridad y medio ambiente

- No toque el enchufe si sus manos están mojadas o húmedas cuando el aparato está enchufado.
- No tire directamente del cable de corriente al desenchufar el aparato.
- Este aparato está diseñado exclusivamente para uso doméstico, no es adecuado para uso profesional.
- No llene el aparato por encima de la marca de nivel máximo. El agua hirviendo puede salpicar.
- No llene el aparato por debajo de la línea de mínimo.
- No retire la tapa de aparato mientras el agua esté hirviendo.
- Ponga las rejillas de ventilación de la tapa del aparato de forma que no quede expuesto al vapor caliente.
- Sujete el aparato sólo por su asa.
- En caso de que gotee agua de la cesta del filtro durante el uso, desenchufe el aparato, espere 10 minutos a que se enfríe y, a continuación, abra la tapa del filtro y compruébelo.
- No utilice el aparato sin agua en su interior.
- Utilice y guarde el aparato sobre una superficie

1 Instrucciones importantes sobre seguridad y medio ambiente

plana y estable.

- No desmonte el aparato.
- Utilice únicamente las piezas originales o las recomendadas por el fabricante.
- Antes de limpiar el aparato, desenchúfelo y séquelo por completo después de limpiarlo.
- No sumerja el aparato ni su cable en agua.
- No utilice el aparato en o cerca de ambientes y sustancias explosivas o inflamables.
- Si guarda el material de embalaje, manténgalo fuera del alcance de los niños.
- En caso de uso incorrecto de los aparatos, existe riesgo de lesiones.
- No toque sin antes asegurarse de que la placa calefactora se ha enfriado.
- Este aparato sólo está diseñado para hervir agua. No se puede utilizar para hervir otros líquidos, ya que podría resultar peligroso.
- Este aparato no se puede empotrar y no está diseñado para su uso en un armario. No coloque la cafetera en el armario mientras esté en funcionamiento.

1 Instrucciones importantes sobre seguridad y medio ambiente

- No toque el aparato ni el enchufe con las manos húmedas o mojadas.
- Al utilizar el aparato, compruebe que no haya riesgo de que se tire del cable de alimentación por error o de que alguien tropiece.
- Antes de mover el aparato, asegúrese de que está apagado.
- No lo utilice en ambientes inflamables o combustibles ni en lugares que contengan materiales inflamables o combustibles o cerca de ellos.
- No utilice el aparato cerca o sobre fuentes de calor (horno, barbacoa, radiador, estufa, etc.).
- Utilice el aparato siempre sobre una superficie estable, plana, limpia, seca y antideslizante.

1 Instrucciones importantes sobre seguridad y medio ambiente

1.2 Conformidad con la normativa WEEE y eliminación del aparato al final de su vida útil:

Este producto es conforme con la directiva de la UE sobre residuos de aparatos eléctricos y electrónicos (WEEE) (2012/19/UE). Este producto incorpora el símbolo de la clasificación selectiva para los residuos de aparatos eléctricos y electrónicos (WEEE).



Este símbolo indica que este producto no debe eliminarse con otros desechos domésticos al final de su vida útil. El dispositivo usado debe ser devuelto al punto de recogida oficial para el reciclaje de los dispositivos eléctricos y electrónicos. Para encontrar estos sistemas de recogida, por favor, póngase en contacto con las autoridades locales o con el distribuidor donde se compró el producto. Cada hogar desempeña un papel importante en la recuperación y el reciclaje de los aparatos antiguos. La eliminación adecuada de los aparatos usados ayuda a prevenir las posibles consecuencias negativas para el medio ambiente y la salud humana.

1.3 Cumplimiento de la directiva RoHS:

El producto que ha adquirido es conforme con la directiva de la UE sobre la restricción de sustancias peligrosas (RoHS) (2011/65/UE). No contiene ninguno de los materiales nocivos o prohibidos especificados en la directiva.

1.4 Información de embalaje



El embalaje del producto está fabricado con material reciclable de acuerdo con las normativas nacionales sobre medio ambiente. No se deshaga del material de embalaje ni de los desechos domésticos o de otro tipo. Llévelos a los puntos de recogida de material de embalaje designados por las autoridades locales.

2 Su cafetera de goteo

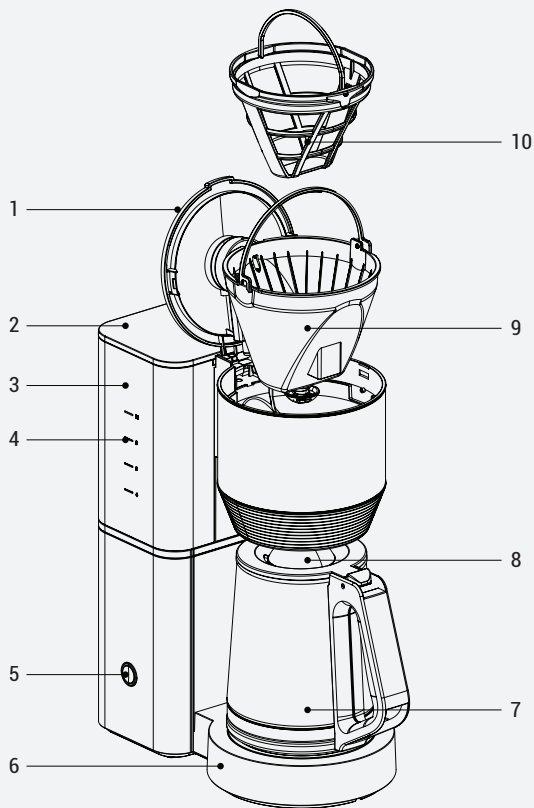

2 Su cafetera de goteo

1. Tapa del compartimento del café
2. Tapa del depósito de agua
3. Depósito de agua
4. Indicador del depósito de agua
5. Interruptor de Encendido/Apagado
6. Placa calefactora
7. Jarra de cristal
8. Tapa de la jarra de cristal
9. Cesta del filtro
10. Filtro

Datos técnicos

Voltaje: 220-240 V~, 50-60 Hz

Consumo de energía: 1050-1150W

Volumen máx.de agua: 1.25 Lt

Se reservan los derechos para realizar cambios técnicos y de diseño.

Los valores indicados en el aparato o en la documentación que lo acompaña, son lecturas de laboratorio de acuerdo con la correspondiente normativa. Estos valores pueden variar según el uso y las condiciones ambientales.

3 Instalación y uso

3.1 Primera operación

1. Quite todos los materiales de embalaje y etiquetado y deséchelos conforme a la legislación vigente.
2. Al utilizar el aparato por primera vez, llénelo de agua hasta el máximo de su capacidad, pero no añada café.
3. Antes de utilizar el aparato por primera vez, limpie con cuidado todas las piezas que entran en contacto con el agua. Por favor, lea las especificaciones que se muestran en la sección "Limpieza y mantenimiento".
4. Compruebe que el aparato se encuentra en posición vertical sobre una superficie estable, lisa, limpia, seca y antideslizante.

3.2 Preparación del café por goteo

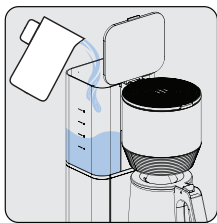

Abra la tapa del depósito de agua y llene el depósito con agua potable. Añada una cantidad de agua suficiente; no sobrepase la marca "MAX". Luego, cierre la tapa del depósito de agua.

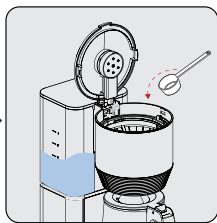

Abra la tapa del compartimento de café y añada café en cantidad suficiente para hacer café por goteo. Luego, cierre la tapa del compartimento de café.

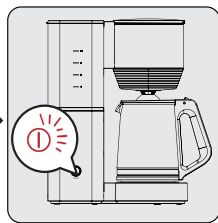

Pulse el botón de Encendido/Apagado. Iniciarà la preparación. La luz indicadora LED parpadearà mientras se prepara el café. Su café estarà listo cuando el indicador LED brille de forma continua.

3 Instalación y uso



- Si el indicador LED brilla de forma continua, el café está listo. El aparato mantendrá el café caliente. Pulse el botón de cancelación para iniciar/detener la función de calentamiento del café.
- Utilice sólo agua potable limpia, fría y fresca.
- Una cucharada debería ser suficiente para una taza de café, pero puede modificar esta cantidad según sus preferencias personales.
- Utilice 0,125 l de agua para cada taza de café. Puede modificar este valor según sus preferencias personales.



ADVERTENCIA: Si el compartimento del filtro con bisagras no se cierra o si la jarra está mal colocada, la protección antigoteo no funcionará correctamente. Esto puede provocar que se derrame agua caliente o café caliente.



- Puede mantener el aparato conectado a la red aunque haya terminado la preparación. El café se mantendrá caliente. Incluso si no apaga el aparato después de la preparación del café, éste se apagará de forma automática transcurridos 35 minutos.
- Para conseguir el sabor ideal del café, sívalo justo después de prepararlo.
- Puede detener la preparación en cualquier momento pulsando el botón de encendido/apagado.

3 Instalación y uso

ADVERTENCIA:

- Asegúrese de volver a colocar la jarra en la placa caliente rápidamente (máx. 30 segundos). En caso contrario, el café puede derramarse por el filtro. Si desea utilizar la jarra durante más de 30 segundos, apague el aparato.
- Nunca abra el recipiente abatible del filtro mientras está preparando café, aunque no esté saliendo agua por el filtro. El agua caliente escaldada podría salir del compartimento del filtro abatible y causarle lesiones. En caso de que no salga agua por el compartimento abatible del filtro, desenchufe inmediatamente el aparato, espere 10 minutos y, a continuación, abra el compartimento del filtro para comprobarlo.
- Cuando haya terminado la preparación y el indicador de nivel de agua marcado como MAX esté vacío, todavía habrá líquido caliente en el compartimento del filtro abatible. Espere unos minutos para que el líquido restante se escurra en la jarra de cristal.

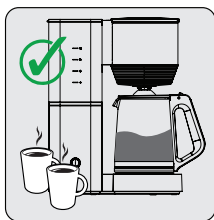

Para servir, retire la jarra de cristal una vez finalizada la preparación (aproximadamente un minuto después de que el café haya terminado de gotear).

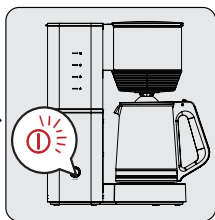

Pulse el botón de Encendido/Apagado para apagar el aparato.

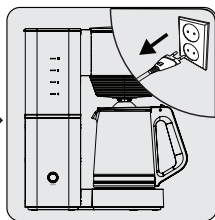

Desconecte el aparato.



Espera a que el aparato se enfríe durante al menos 15 minutos entre cada infusión.

3 Instalación y uso

Consejos y Sugerencias

- Para prevenir la formación de cal, utilice agua blanda o filtrada.
- Guarde el café que no utilice en un lugar fresco y seco. Después de abrir un paquete de café, ciérrelo bien para que no entre aire y se mantenga fresco.
- No utilice los posos del café en el filtro una y otra vez porque pierde su sabor.
- Como el café sabe mejor cuando se prepara por primera vez, no se recomienda recalentarlo.
- Para servir, retire la jarra de cristal una vez finalizada la preparación (aproximadamente un minuto después de que el café haya terminado de gotear).

4 Limpieza y mantenimiento

4.1 Limpieza



ADVERTENCIA: No utilice benceno, disolventes, limpiadores abrasivos, objetos metálicos o cepillos duros para limpiar el aparato.



ADVERTENCIA: No sumerja el aparato ni su cable de alimentación en agua ni en ningún líquido.

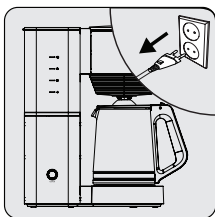

Apague y desconecte el aparato. Espere a que el aparato se enfríe completamente.

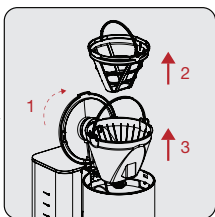

Quite la jarra de cristal. Abra la tapa del depósito de agua. Quite el filtro y la cesta del filtro tirando hacia arriba.



Vacíe los posos de café del filtro.

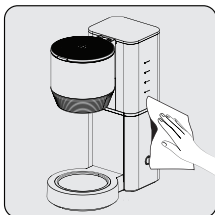

Limpie el exterior del aparato con un paño suave humedecido.



Utilice un detergente suave y agua corriente para limpiar la cesta del filtro, el filtro y la jarra.

4 Limpieza y mantenimiento



Seque todas las piezas después de limpiar el aparato.



La jarra de cristal, la cesta del filtro y el filtro pueden lavarse en el lavavajillas.



Coloque el aparato boca abajo para vaciar el agua residual. Luego, llene una vez el aparato con agua limpia y póngalo en funcionamiento vacío. Asegúrese de que el aparato está frío.

4 Limpieza y mantenimiento

4.2 Descalcificación

La descalcificación prolongará la vida útil de su aparato. Descalcifique su cafetera de goteo al menos 4 veces al año. La frecuencia depende de la dureza del agua que utilice. Cuanto más dura sea el agua, más frecuentemente deberá descalcificar el aparato.

1. Compre un descalcificador adecuado en una tienda especializada. Al pedir el descalcificador, indique el nombre del aparato.
2. Lea atentamente las instrucciones del paquete de descalcificador antes de utilizarlo. En caso de que las instrucciones del fabricante difieran de las que hemos enumerado a continuación, siga las instrucciones del fabricante.

4.3 Almacenamiento

- Si no va a utilizar el aparato durante mucho tiempo, por favor, guárdelo con cuidado.
- Asegúrese de que el aparato esté desenchufado y completamente frío.
- Guarde el aparato en un lugar fresco y seco.
- Asegúrese de mantener el aparato fuera del alcance de los niños.

4.4 Transporte y manipulación

- Transporte el aparato en su embalaje original durante su manipulación y transporte. El embalaje protegerá el aparato contra daños físicos.
- No coloque objetos pesados sobre el aparato o su embalaje. El aparato puede dañarse.
- Si el aparato se cae, es posible que deje de funcionar o que se produzcan daños permanentes.

4.5 ¿Qué hacer para ahorrar energía?

Apague y desenchufe el aparato después de cada uso.



**Contacto para asistencia técnica:
902 877 665 / 932 992 581**

CONDICIONES DE GARANTÍA - ESPAÑA

El presente certificado cubre la garantía de reparación de su electrodoméstico de gama blanca y PAE (*) durante el periodo de garantía legal previsto en la ley, a partir de la fecha de venta, contra todo defecto de funcionamiento proveniente de fabricación o materiales; o de sustitución del aparato, salvo que una de estas opciones resulte imposible o desproporcionada respecto de la otra. Cuando usted detecte un defecto o anomalía en el aparato contacte de forma inmediata con nosotros para informarnos de la falta de conformidad. Los pequeños electrodomésticos (PAE) deberán ser entregados en el taller del servicio oficial de la marca para su revisión.

La presente garantía sólo será válida si se presenta factura, ticket de compra o el albarán de entrega correspondiente a la adquisición del producto. La presente garantía es válida en el territorio español y portugués para los aparatos distribuidos por Beko Electronics España S.L.. La garantía sólo tendrá validez sobre el primer comprador o adquirente del producto. La garantía será válida para aquellos aparatos cuya instalación sea correcta y estén ubicados en condiciones climáticas y medioambientales adecuadas para su correcto funcionamiento.

EXCLUSIONES DE LA GARANTÍA

El coste de la reparación será a cargo del usuario en los siguientes casos:

- Los aparatos utilizados para uso profesional o no exclusivamente doméstico.
- Los aparatos desmontados o manipulados por personas ajenas a los servicios técnicos expresamente autorizados.
- Las instalaciones, transporte, sustitución de aparatos, puestas en marcha, cambio de sentido de puertas.
- Intervenciones de mantenimiento o de información sobre el uso de los aparatos.
- Cambio de inyectores en aparatos de gas.
- Las averías provocadas por falta de mantenimiento o limpieza o aquellas provocadas por un uso indebido, sobrecarga, abandono o de manera no conforme a las instrucciones de uso o de instalación de los aparatos.
- Las averías producidas por causas fortuitas, siniestros de fuerza mayor o derivados de instalación incorrecta y en general, averías por causas ajenas al propio aparato.
- Las averías provocadas por conexiones que puedan presentar fluctuaciones, irregularidades o falta de uniformidad en el suministro, por ejemplo: suministro de agua impulsado por grupos de presión, energía solar, energía eólica, generadores eléctricos, u otro tipo de suministro no normalizado.
- La sustitución de materiales rotos o deteriorados por desgaste o uso no normal del aparato, o materiales consumibles tales como: juntas, plásticos, gomas, correas, cristales, escobillas, bombillas, asas, tiradores, tapas de quemadores, filtros, rejillas, ánodos de sacrificio (magnesio o similares) de calentadores o calderas, etc.
- Los aparatos que presenten oxidación, o daños por corrosión en esmaltes o pinturas, que puedan ser provocados por efectos químicos o electroquímicos del agua o cualquier otra sustancia, o aceleradas por circunstancias ambientales o climáticas no propicias.
- Defectos estéticos en serigrafía o pintura.
- Los daños de transporte o manipulación, golpes, etc.
- Los aparatos deben instalarse de forma accesible para su reparación, debiendo asumir el usuario los costes necesarios para el acceso al aparato para su reparación y sustitución.

La presente garantía no afecta a los derechos de que dispone el consumidor conforme a lo previsto en la legislación vigente. El Servicio Oficial de Asistencia Técnica resolverá cualquier incidencia que pudiera precisar su electrodoméstico siempre que el aparato esté instalado de forma accesible.

Para asegurarse que su electrodoméstico va a ser intervenido por un técnico oficial autorizado, rogamos solicite el carnet avalado por ANFEL (Asociación Nacional de Fabricantes de Electrodomésticos) a nuestros técnicos.

Las marcas BEKO y GRUNDIG se distribuyen por Beko Electronics España S.L.

DATOS APARATO (a rellenar por el Distribuidor):

Titular:		Sello Establecimiento:
Modelo:	Núm. serie:	
Establecimiento:	Fecha de compra:	

**El garante e importador de su electrodoméstico es: BEKO ELECTRONICS ESPAÑA S.L. Calle Provenza nº 388
3º Barcelona 08025, España.**

Conózanos mejor en nuestra página: www.beko.com Conserve este documento, es importante para usted.

(*) Se consideran electrodomésticos de gama blanca, los aparatos de gran tamaño de cocina, limpieza, refrigeración y ventilación y el pequeño aparato electrodoméstico (PAE) aquellos aparatos de higiene personal, mantenimiento del hogar y preparación de alimentos.



**Contacte a assistência técnica:
707 014 192 / 215 557 319**

CONDIÇÕES DE GARANTIA - PORTUGAL

Este certificado cobre a garantia de reparação do seu eletrodoméstico da linha branca e pequeno eletrodoméstico (*) durante o período de garantia legal determinado pela legislação em vigor a contar da data de compra, contra defeitos de funcionamento provenientes do fabrico ou dos materiais; ou de substituição do aparelho, a menos que uma dessas opções seja impossível ou desproporcionada em relação à outra. Quando detetar um defeito ou anomalia no aparelho entre imediatamente em contacto connosco para nos informar da não conformidade. Os pequenos eletrodomésticos devem ser entregues na oficina de serviço oficial da marca para a sua revisão.

Esta garantia só será válida se for apresentada a fatura, o recibo de compra, ou a nota de entrega correspondente a aquisição do produto. Esta garantia é válida em território espanhol e português para aparelhos distribuído pela Beko Home Appliances Portugal, Unipessoal, Lda. A garantia só é válida para o primeiro comprador ou adquirente do produto. A garantia será válida para os aparelhos cuja instalação esteja correta e que estejam localizados em condições climáticas e ambientais adequadas para o seu correto funcionamento.

EXCLUSÕES DA GARANTIA

O custo da reparação será pago pelo utilizador nos seguintes casos:

- Aparelhos utilizados para uso profissional ou não exclusivamente doméstico.
- Os equipamentos desmontados ou manuseados por outras pessoas que não os serviços técnicos expressamente autorizados.
- Instalações, transporte, substituição de equipamento, colocação em funcionamento, alteração do sentido das portas.
- Intervenções de manutenção ou informações sobre a utilização dos aparelhos.
- Alteração de injetores em aparelhos a gás.
- As avarias causadas pela falta de manutenção ou limpeza, ou aquelas causadas por um uso inadequado, sobrecarga, abandono ou de uma forma a não respeitar as instruções de uso ou instalação dos aparelhos.
- As avarias provocadas por causas acidentais, sinistros de força maior ou resultantes de instalação inadequada e em geral, avarias por razões não relacionadas com o produto.
- As avarias causadas por ligações que podem apresentar flutuações, irregularidades ou falta de uniformidade no fornecimento, por exemplo: abastecimento de água impulsionado por grupos de pressão, energia solar, energia eólica, geradores de energia elétrica ou outro tipo de fornecimento não-padrão.
- A substituição de materiais quebrados ou danificados por desgaste ou uso não normal do aparelho, ou consumíveis tais como: juntas, plásticos, borracha, correias, vidros, pincéis, lâmpadas, asas, puxadores, tampas de queimadores, filtros, grelhas, ânodos de sacrifício (magnésio ou similares) de aquecedores ou caldeiras, etc.
- Os aparelhos que apresentem oxidação, ou danos por corrosão nos esmaltes ou na pintura, que possam ter sido causados por efeitos químicos ou eletroquímicos da água ou de qualquer outra substância, ou acelerados por circunstâncias ambientais ou climáticas desfavoráveis.
- Defeitos estéticos em serigrafia ou pintura.
- Os danos causados por transporte ou manuseio, colisões, etc.
- Os aparelhos devem ser instalados de forma acessível em caso de reparação, devendo o utilizador assumir os custos necessários para aceder ao aparelho para reparação e substituição.

A presente garantia não afeta os direitos de que o consumidor dispõe conforme o previsto na legislação em vigor. O Serviço Oficial de Assistência Técnica resolverá qualquer incidente de que o seu aparelho possa necessitar, desde que o aparelho seja instalado de forma acessível.

As marcas BEKO e GRUNDIG são distribuídas por Beko Home Appliances Portugal, Unipessoal, Lda

DADOS DO APARELHO (a ser preenchido pelo Distribuidor):

Detentor:	Carimbo do estabelecimento:	
Modelo:	Nº série:	
Estabelecimento:	Data de compra:	

O fiador e o importador do seu eletrodoméstico é: Beko Home Appliances Portugal, Unipessoal, Lda; Edifício Amoreiras Square; Rua Carlos Alberto da Mota Pinto, nº 17, 3ºA, Amoreiras 1070-313, Lisboa, Portugal.

Conheça-nos melhor na nossa página: www.beko.com Conserve este documento, é importante para si.

(*) São considerados eletrodomésticos da linha branca, os aparelhos de cozinha, limpeza, refrigeração e ventilação de tamanho grande e pequenos eletrodomésticos, os de higiene pessoal, manutenção do lar e preparação de alimentos.

Vă rugăm citiți mai întâi acest ghid!

Stimate client,

Vă mulțumim că ați ales un produs Beko. Dorim să profitați la maximum de acest produs de înaltă calitate, care a fost fabricat cu tehnologie de ultimă oră. Vă rugăm să citiți și să înțelegeți integral acest ghid și documentația suplimentară înainte de utilizare și să îl păstrați ca referință. Dacă dați aparatul altcuiva, înmânați-i și acest manual de utilizare. Respectați toate avertismentele și informațiile din acest document și urmați instrucțiunile.

Simboluri și semnificațiile lor

În acest ghid sunt utilizate următoarele simboluri:



Informații importante și sfaturi utile pentru utilizarea aparatului.



AVERTIZARE: Avertizări despre situații periculoase privind siguranța vieții și bunurilor.



Adecvat pentru contactul cu alimentele.



Nu imersați aparatul, cablul de alimentare sau ștecherul de alimentare în apă sau în alte lichide.



**HÂRTIE RECICLATĂ &
RECICLABILĂ**

1 Instrucțiuni importante referitoare la siguranță și mediul înconjurător

Această secțiune conține instrucțiuni de siguranță pentru prevenirea pericolelor care pot cauza vătămări corporale sau daune materiale.

Nerespectarea acestor instrucțiuni va avea ca efect anularea garanției.

1.1 Siguranță generală

- Acest aparat este conform cu standardele internaționale de siguranță.
- Acest aparat poate fi utilizat de copii cu vârsta de 8 ani și mai mari, precum și de persoane cu capacități fizice, senzoriale sau mentale reduse sau cu lipsă de experiență și cunoștințe, dacă au fost supravegheate sau instruite cu privire la utilizarea în siguranță a aparatului și dacă înțeleg pericolele implicate.
- Nu lăsați copiii să se joace cu aparatul. Copiii nu trebuie să curețe și să întrețină aparatul decât dacă au vârsta de 8 ani sau mai mare și se află sub supravegherea unui adult.
- Păstrați aparatul și cablul acestuia ferit de accesul copiilor cu vârsta sub 8 ani.
- Nu utilizați aparatul dacă cablul de alimentare

1 Instrucțiuni importante referitoare la siguranță și mediul înconjurător

sau aparatul este deteriorat. Contactați unitatea autorizată de service.

- Acest dispozitiv este destinat utilizării în gospodării și în aplicații similare, cum ar fi:
 - Chicinete pentru angajați în magazine, birouri sau alte spații de lucru,
 - Ferme,
 - Zone utilizate de către clienții motelurilor și hotelurilor, și alte facilități rezidențiale,
 - Unități de tip Bed and Breakfast.
- Sursa dumneavoastră de alimentare trebuie să fie conformă cu informațiile specificate pe eticheta de tip de pe aparat.
- Aparatul trebuie să fie alimentat prin intermediul unui dispozitiv de curent rezidual (RCD) al cărui curent de funcționare rezidual nominal nu depășește 30 mA.
- Utilizați aparatul cu o priză cu împământare.
- Nu utilizați aparatul cu un prelungitor.
- Pentru a evita deteriorarea cablului de alimentare, evitați prinderea, îndoirea sau frecarea acestuia de margini ascuțite.

1 Instrucțiuni importante referitoare la siguranță și mediul înconjurător

- Dacă aveți mâinile umede sau ude, nu atingeți ștecherul aparatului când este conectat la priză.
- Nu deconectați aparatul trăgând de cablu.
- Aparatul este destinat numai pentru uzul casnic și nu este adecvat pentru uzul profesional.
- Nu umpleți aparatul peste marcajul de nivel maxim. Este posibil ca apa clocotită să țâșnească.
- Nu umpleți aparatul sub linia minimă.
- Nu scoateți capacul aparatului în timp ce apa fierbe.
- Poziționați orificiile de aerisire de pe capacul aparatului astfel încât să nu fiți expuși la aburi fierbinți.
- Țineți aparatul doar de mânerul său.
- În cazul în care din coșul filtrului curge apă în timpul utilizării, scoateți aparatul din priză, așteptați 10 minute pentru a se răci, apoi deschideți capacul filtrului și verificați-l.
- Nu utilizați aparatul fără apă în interior.
- Utilizați și depozitați aparatul pe o suprafață plană și stabilă.
- Nu dezasamblați aparatul.

1 Instrucțiuni importante referitoare la siguranță și mediul înconjurător

- Utilizați doar componente originale sau componente recomandate de către producător.
- Înainte de a curăța aparatul, scoateți-l din priză și uscați-l complet după curățare.
- Nu imersați aparatul sau cablul acestuia în apă pentru curățare.
- Nu utilizați aparatul în medii și substanțe explozive sau inflamabile sau în apropierea acestora.
- Dacă păstrați materialele de ambalare, depozitați-le în locuri inaccesibile copiilor.
- În cazul utilizării incorecte a aparatelor există riscul de rănire.
- Nu atingeți fără să vă asigurați mai întâi că placa de încălzire s-a răcit.
- Acest aparat este destinat doar pentru fierberea apei. Nu poate fi utilizat pentru fierberea altor lichide, deoarece acest lucru poate cauza pericole.
- Acest aparat nu poate fi încorporat și nu este destinat utilizării într-un dulap. Aparatul de cafea nu trebuie să fie introdus într-un dulap în timp ce funcționează.
- Nu atingeți aparatul sau ștecherul acestuia cu

1 Instrucțiuni importante referitoare la siguranță și mediul înconjurător

mâinile umede sau ude.

- În timpul utilizării aparatului, asigurați-vă că nu există riscul ca cablul de alimentare al acestuia să fie tras din greșeală sau ca cineva să se împiedice de el.
- Asigurați-vă că aparatul este oprit înainte de a-l muta.
- Nu utilizați în medii inflamabile sau combustibile sau în imediata apropiere a locurilor care conțin materiale inflamabile sau combustibile.
- Nu utilizați aparatul în apropierea sau pe surse de căldură (cuptor, grătar, radiator, sobă etc.).
- Utilizați aparatul întotdeauna pe o suprafață stabilă, plană, curată, uscată și antiderapantă.

1 Instrucțiuni importante referitoare la siguranță și mediul înconjurător

1.2 Conformitate cu Directiva WEEE și depozitarea la deșuri a produsului uzat:

Acest produs respectă Directiva UE WEEE (2012/19/UE). Produsul este marcat cu un simbol de clasificare pentru deșuri electrice și electronice (WEEE).



Acest simbol indică faptul că produsul nu trebuie eliminat cu alte deșuri menajere la finalul perioadei de utilizare. Dispozitivele utilizate trebuie returnate la punctul special de reciclare de dispozitive electrice și electronice. Pentru a găsi aceste sisteme de colectare contactați autoritățile locale sau distribuitorul de la care a fost achiziționat produsul. Fiecare gospodărie are un rol important în recuperarea și reciclarea electrocasnicelor vechi. Eliminarea corespunzătoare a electrocasnicelor utilizate ajută la prevenirea posibilelor consecințe negative pentru mediu și sănătatea umană.

1.3 Conformitate cu Directiva RoHS:

Produsul pe care l-ați achiziționat respectă Directiva UE RoHS (2011/65/UE). Nu conține materiale dăunătoare și interzise specificate în Directivă.

1.4 Informații despre ambalaj



Ambalajul produsului este fabricat din materiale reciclabile conform Legislației Naționale. Ambalajele nu trebuie aruncate împreună cu gunoiul menajer sau alt tip. Duceți-le la punctele de colectare destinate ambalajelor amenajate de către autoritățile locale.

2 Aparatul dumneavoastră de cafea cu picurare

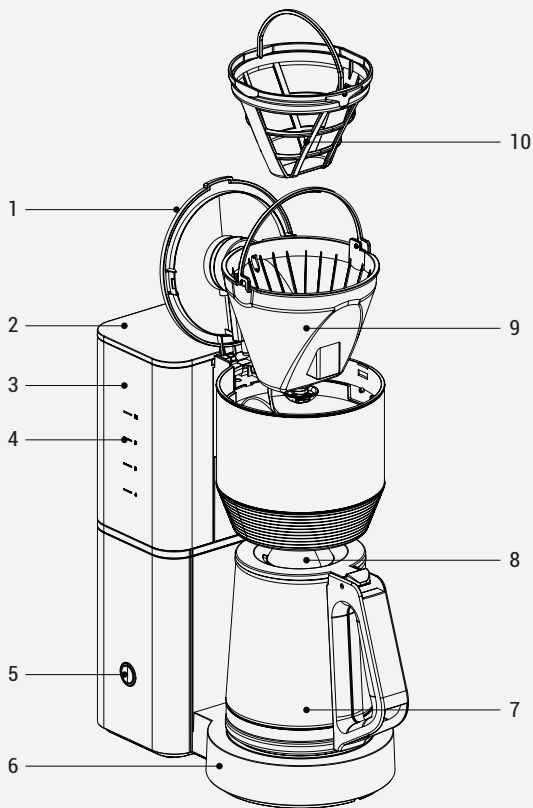

2 Aparatul dumneavoastră de cafea cu picurare

1. Capacul compartimentului pentru cafea
2. Capacul rezervorului de apă
3. Rezervor de apă
4. Indicator pentru rezervorul de apă
5. Buton On/off (Pornire/Oprire)
6. Placă de încălzire
7. Carafă din sticlă
8. Capac carafă din sticlă
9. Coș filtru
10. Filtru

Date tehnice

Tensiune: 220-240 V~, 50-60 Hz

Consum electric: 1050-1150W

Volum maxim de apă: 1,25 l

Ne rezervăm dreptul de a opera modificări tehnice și de design.

Valorile furnizate împreună cu aparatul sau în cadrul documentelor însoțitoare sunt citiri de laborator în conformitate cu standardele corespunzătoare. Aceste valori pot varia în funcție de condițiile de utilizare și de mediu.

3 Instalare și utilizare

3.1 Prima utilizare

1. Scoateți toate materialele de ambalare și etichetare și eliminați-le în conformitate cu legislația în vigoare.
2. Când folosiți aparatul pentru prima dată, umpleți cu apă până la capacitatea maximă, dar nu adăugați cafea.
3. Înainte de a utiliza aparatul pentru prima dată, curățați cu grijă toate componentele care vin în contact cu apa. Vă rugăm să consultați detaliile din capitolul "Curățare și întreținere".
4. Asigurați-vă că aparatul este așezat în poziție verticală pe o suprafață stabilă, netedă, curată, uscată și antiderapantă.

3.2 Prepararea cafelei prin picurare

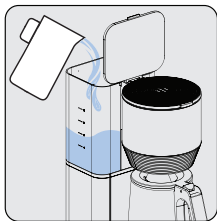

Deschideți capacul recipientului de apă și umpleți recipientul cu apă potabilă. Adăugați o cantitate suficientă de apă; nu depășiți marcajul "MAX". Apoi, închideți capacul recipientului de apă.

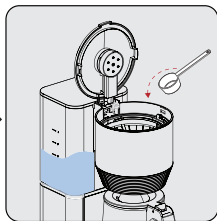

Deschideți capacul compartimentului pentru cafea și adăugați suficientă cafea pentru a face cafea picurată. Apoi, închideți capacul compartimentului pentru cafea.

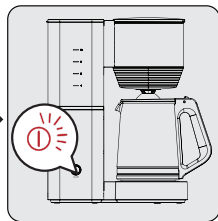

Apăsăți butonul On/Off (Pornire/Oprire). Prepararea cafelei va începe. Indicatorul luminos LED va clipi intermitent în timp ce cafeaua este preparată. Cafeaua este gata atunci când LED-ul luminează continuu.

3 Instalare și utilizare



- Dacă indicatorul LED luminează continuu, cafeaua este gata. Aparatul va păstra cafeaua caldă. Apăsăți butonul de anulare pentru a porni/opri funcția de încălzire a cafelei.
- Folosiți numai apă potabilă curată, rece și proaspătă.
- O lingură de cafea ar trebui să fie suficientă pentru o ceașcă de cafea, dar puteți schimba acest lucru în funcție de preferințele dumneavoastră.
- Utilizați 0,125 l de apă pentru fiecare ceașcă de cafea. Puteți schimba acest lucru în funcție de preferințele dumneavoastră.



AVERTIZARE: Dacă compartimentul cu balamale al filtrului nu se închide sau dacă carafa este plasată incorect, dispozitivul de protecție împotriva picurării nu va funcționa corect. Acest lucru poate duce la revărsarea apei sau a cafelei fierbinți.



- Puteți păstra aparatul conectat la rețeaua electrică chiar dacă prepararea s-a încheiat. Astfel, cafeaua va rămâne caldă. Chiar dacă nu opriți aparatul după ce cafeaua este preparată, acesta se va opri automat după 35 de minute.
- Pentru a obține un gust ideal al cafelei, serviți-o imediat după ce a fost preparată.
- Puteți opri prepararea în orice moment prin apăsarea butonului On/Off (Pornit/Oprit).

3 Instalare și utilizare

AVERTIZARE:

- Asigurați-vă că puneți rapid carafa înapoi pe placa fierbinte (max. 30 de secunde). În caz contrar, cafeaua preparată se poate vărsa din filtru. Opriti aparatul dacă doriți să folosiți carafa pentru mai mult de 30 de secunde.
- Nu deschideți niciodată recipientul cu balamale al filtrului în timpul preparării, chiar dacă prin filtru nu trece apă. Apa fierbinte ar putea să iasă din compartimentul cu balamale al filtrului și să vă accidenteze. Dacă apa nu iese din compartimentul cu balamale al filtrului, scoateți imediat aparatul din priză, așteptați 10 minute, apoi deschideți compartimentul filtrului pentru a-l verifica.
- Când prepararea se termină și indicatorul de nivel al apei marcat MAX este gol, în compartimentul cu balamale al filtrului va fi încă lichid fierbinte. Așteptați câteva minute pentru ca lichidul rămas să se scurgă în carafa de sticlă.

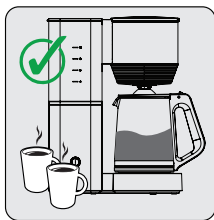

Pentru a servi, scoateți carafa de sticlă după ce prepararea este completă (la aproximativ un minut după ce cafeaua a terminat de picurat).

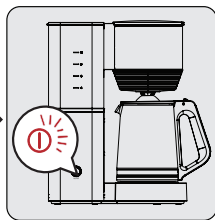

Apăsăți butonul On/Off (Pornit/Oprit) pentru a opri aparatul.

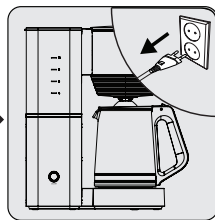

Deconectați aparatul de la sursa de alimentare.



Lăsați aparatul să se răcească timp de cel puțin 15 minute între fiecare operațiune de preparare.

3 Instalare și utilizare

Sfaturi și sugestii

- Utilizați apă dedurizată sau filtrată pentru a preveni formarea calcarului.
- Păstrați cafeaua nefolosită într-un loc răcoros și uscat. După ce deschideți un pachet de cafea, închideți-l bine pentru a preveni pătrunderea aerului și pentru a menține cafeaua proaspătă.
- Nu repetați folosirea zațului de cafea din filtru, deoarece acesta își pierde aroma.
- Deoarece cafeaua are cel mai bun gust atunci când este preparată pentru prima dată, reîncălzirea acesteia nu este recomandată.
- Pentru a servi, scoateți carafa de sticlă după ce prepararea este completă (la aproximativ un minut după ce cafeaua a terminat de picurat).

4 Curățarea și întreținerea

4.1 Curățarea



AVERTIZARE: Pentru a curăța aparatul, nu utilizați benzină, solvenți, detergenți abrazivi, obiecte metalice sau perii dure.



AVERTIZARE: Nu scufundați aparatul sau cablul său de alimentare în apă sau în orice alt lichid.

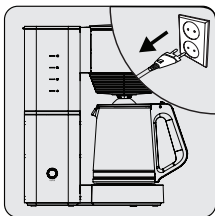

Opriiți aparatul și scoateți-l din priză. Lăsați aparatul să se răcească complet.

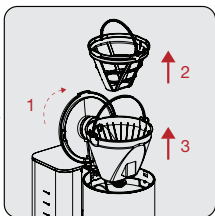

Scoateți carafa de sticlă. Deschideți capacul recipientului de apă. Scoateți filtrul și coșul filtrului trăgând în sus.



Scoateți zațul de cafea din filtru.

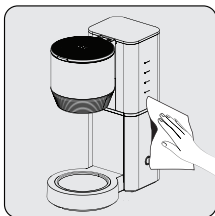

Curățați partea exterioră a aparatului cu o cârpă umedă.

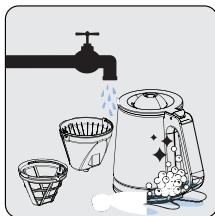

Utilizați un detergent delicat și apă curentă pentru a curăța coșul filtrului, filtrul și carafa.

4 Curățarea și întreținerea



Uscați toate componentele după ce ați curățat aparatul.



Carafa de sticlă, coșul de filtrare și filtrul pot fi spălate în mașina de spălat vase.



Întoarceți aparatul invers pentru a scurge apa reziduală. Apoi, umpleți aparatul cu apă curată o dată și puneți-l în funcțiune fără apă. Asigurați-vă că aparatul este rece atunci când faceți acest lucru.

4.2 Detartarea

Detartarea va prelungi durata de viață a aparatului dumneavoastră. Detartați aparatul de cafea cu picurare de cel puțin 4 ori pe an. Această perioadă depinde de duritatea apei pe care o folosiți. Cu cât apa este mai dură, cu atât mai des va trebui să detartați aparatul.

1. Achiziționați un detartrant corespunzător de la un magazin specializat. Vă rugăm să indicați denumirea aparatului atunci când solicitați detartrant.
2. Citiți cu atenție instrucțiunile de pe pachetul de detartrant înainte de a-l folosi. În cazul în care instrucțiunile producătorului sunt diferite de cele enumerate mai jos, urmați instrucțiunile producătorului.

4 Curățarea și întreținerea

4.3 Depozitarea

- Dacă nu intenționați să utilizați aparatul pentru o perioadă lungă de timp, depozitați-l cu grijă.
- Asigurați-vă că aparatul este scos din priză și că s-a răcit complet.
- Depozitați aparatul într-un loc uscat și rece.
- Asigurați-vă că aparatul nu este la îndemâna copiilor.

4.4 Transportul și manipularea

- Transportați aparatul în ambalajul său original în timpul manipulării și transportului. Ambalajul protejează aparatul împotriva deteriorării fizice.
- Nu puneți obiecte grele pe produs sau pe ambalajul acestuia. Produsul se poate deteriora.
- Dacă aparatul este scăpat, este posibil să nu mai funcționeze sau să se producă daune permanente.

4.5 Modalități de reducere a consumului de energie electrică

Opriti și decuplați aparatul după fiecare utilizare.



CERTIFICAT DE GARANȚIE

Tensiune de alimentare/frecvență: 220-240V~, 50-60Hz
Importator: ARCTIC S.A., Găești, Dâmbovița, str. 13 Decembrie nr. 210, email: office@arctic.ro

TIP: **Electrocasnice mici de bucătărie**

Cuptor cu microunde

Purificatoare de aer

Model / Serie:.....

VĂNZĂTOR

Nr. factură:.....Data:

Vănzător (firma, localitatea):

CUMPĂRĂTOR

NumeLocalitatea

Str.Nr.BlocSc.Et.Ap.

Județ TelefonE-mail

S-a efectuat proba de funcționare a aparatului, s-a prezentat modul de folosire, s-au predat instrucțiunile de utilizare și toate accesoriile. Am primit aparatul în perfectă stare de funcționare.

Stimați clienți,

La cumpărare vă recomandăm să solicitați efectuarea probei de funcționare și să verificați existența instrucțiunilor de utilizare și a accesoriilor.

Pentru a putea beneficia de toate avantajele produselor și serviciilor noastre vă rugăm:

- să citiți cu atenție și să respectați recomandările prezentate în "Instrucțiunile de utilizare".
- să păstrați cu grijă acest certificat pentru a-l putea prezenta (împreună cu documentul fiscal de achiziție), personalului SERVICE ARCTIC, la orice sesizare efectuată în perioada de garanție.

Vă mulțumim că ați optat pentru cumpărarea unui produs Beko!

Garanția legală de conformitate

Durata medie de utilizare a produsului este de 5 ani!

Perioada de garanție a produsului este de 3 ani de la livrarea produsului*.

Perioada de 3 ani garanție se compune din garanția legală de conformitate de 2 (doi) ani la care se adaugă garanția comercială de durabilitate de 1 (un) an. Acordarea garanției comerciale de durabilitate se acordă în aceleași condiții în care se acordă garanția legală de conformitate.

*prin „produs” se înțelege „bun” conform OUG nr. 140/2021¹

Perioada de garanție legală de conformitate pentru conținutul digital sau serviciul digital în cazul bunurilor cu elemente digitale pentru care contractul de vânzare-cumpărare prevede furnizarea continuă de conținut digital sau a serviciului digital pe durată determinată este de:

- 2 ani de la livrare, respectiv de la livrarea bunului - pentru produse cu durata medie de utilizare de 5 ani (art. 9 (3) din OUG nr. 140/2021);
- 5 ani de la livrare, respectiv de la livrarea bunului - pentru produse cu durata medie de utilizare mai mare de 5 ani (art. 9 (3) din OUG nr. 140/2021);
- Pe tot parcursul perioadei de furnizare a conținutului / serviciului digital - pentru furnizare continuă a conținutului / serviciului digital pe o perioadă mai mare de 5 ani (art. 9 (4) din OUG nr. 140/2021).

¹Ordonanță de urgență 140/2021 privind anumite aspecte referitoare la contractele de vânzare de bunuri

Service-ul acestui produs este asigurat de ARCTIC S.A. cu sediul în Găești, Dâmbovița, str. 13 Decembrie nr. 210. • *9010 • www.arctic.ro • www.beko.ro • e-mail: service@arctic.ro
Program Call Center: Luni - Vineri 08:30 - 20:00; Sâmbătă 08:30 - 17:00

Remedii incluse în garanția legală de conformitate conform OUG nr. 140/2021 (vă rugăm să aveți în vedere prevederile de mai jos)

ARCTIC garantează toate drepturile legale prevăzute de OUG nr. 140/2021 în beneficiul consumatorilor cu privire la garanția legală de conformitate. Dispozițiile prezentului certificat de garanție legală de conformitate se completează, în mod corespunzător, cu dispozițiile OUG nr. 140/2021.

În caz de neconformitate, consumatorul are dreptul de a beneficia de aducerea în conformitate a bunurilor, de a beneficia de o reducere proporțională a prețului sau de a obține încetarea contractului, în condițiile legii - art. 11 (1).

Consumatorii beneficiază de înlocuirea bunurilor în cazul în care neconformitatea acestora este constatată la scurt timp după livrare, fără a depăși 30 de zile calendaristice. Art.11(7)

Pentru ca bunurile să fie aduse în conformitate, consumatorul poate opta între reparație și înlocuire, cu excepția cazului în care măsura corectivă aleasă ar fi imposibilă sau, în comparație cu cealaltă măsură corectivă disponibilă, ar impune vânzătorului costuri care ar fi disproporționate, luând în considerare toate circumstanțele (ex. valoarea bunurilor în cazul în care nu ar fi existat neconformitatea, gravitatea neconformității sau dacă măsura corectivă alternativă ar putea fi executată fără vreun inconvenient semnificativ pentru consumator) - art. 11 (2).

Instalarea incorectă a bunurilor (art. 7).

Orice neconformitate cauzată de instalarea incorectă a bunurilor este considerată ca reprezentând o neconformitate a bunurilor, în oricare din următoarele situații:

- a) instalarea face parte din contractul de vânzare și a fost realizată de vânzător sau sub răspunderea vânzătorului;
- b) instalarea, destinată să fie realizată de consumator, a fost realizată de acesta și instalarea incorectă s-a datorat unor deficiențe în instrucțiunile de instalare furnizate de vânzător sau, în cazul bunurilor cu elemente digitale, de către vânzătorul sau furnizorul conținutului digital sau al serviciului digital.

Proba neconformității.

Orice neconformitate care este constatată în termen de un an de la data la care bunurile (inclusiv cele cu elemente digitale) au fost livrate este prezumată a fi existat deja în momentul livrării bunurilor până la proba contrarie sau cu excepția cazului în care această prezumție este incompatibilă cu natura bunurilor sau cu natura neconformității - art. 10 (1).

În cazul bunurilor cu elemente digitale pentru care contractul de vânzare prevede furnizarea continuă de conținut digital sau de servicii digitale pentru o anumită perioadă, sarcina probei cu privire la conformitatea conținutului digital sau a serviciului digital pe parcursul perioadelor de garanție legală îi revine vânzătorului în cazul unei neconformități care este constatată pe parcursul acestei perioade - art. 10 (3).

Remediere prin reparație.

În cazul în care neconformitatea este remediată prin reparație, termenele de garanție legală se prelungesc cu timpul de nefuncționare a bunului, din momentul la care a fost adusă la cunoștința vânzătorului lipsa de conformitate până la predarea efectivă a bunului în stare de utilizare normală către consumator - art. 12 (6).

Remediere prin înlocuire.

În cazul în care neconformitatea este remediată prin înlocuire, pentru bunurile care înlocuiesc bunurile neconforme, termenele legale de garanție pentru produsul înlocuit încep să curgă de la data înlocuirii cu noul produs - art. 12 (7).

Reducerea prețului și încetarea contractului.

Consumatorul are dreptul fie să obțină o reducere proporțională a prețului în conformitate cu legea, fie să obțină încetarea contractului de vânzare în condițiile legii, în oricare dintre următoarele cazuri - art. 11(4):

- a) vânzătorul nu a finalizat reparația sau înlocuirea sau, după caz, nu a finalizat reparația sau înlocuirea potrivit prevederilor legii sau vânzătorul a refuzat să aducă în conformitate bunurile potrivit prevederilor legii;
- b) se constată o neconformitate, în pofida eforturilor vânzătorului de a o remedia;
- c) neconformitatea este de o asemenea gravitate încât justifică o reducere de preț sau dreptul la încetarea imediată a contractului de vânzare;
- d) vânzătorul a declarat că nu va aduce bunurile în conformitate într-un termen rezonabil sau fără inconveniente semnificative pentru consumator ori acest lucru reiese clar din circumstanțele cazului.

Consumatorul are dreptul de a suspenda plata unei părți restante din prețul bunurilor sau a unei părți a acesteia până în momentul în care vânzătorul își va fi îndeplinit obligațiile care îi revin în temeiul legii - art. 11(6). Reducerea de preț este proporțională cu diminuarea valorii bunurilor primite de consumator în comparație cu valoarea pe care bunurile ar avea-o dacă ar fi în conformitate - art.13.

Încetarea contractului:

- a) nu poate fi solicitată dacă vânzătorul dovedește că neconformitatea este minoră;
- b) poate fi solicitată pentru totalitatea bunurilor achiziționate și livrate, deși motivul de încetare vizează doar anumite bunuri, în cazul în care consumatorului nu i se poate pretinde în mod rezonabil să accepte să păstreze numai bunurile conforme;
- c) determină obligația consumatorului de a returna vânzătorului bunurile, pe cheltuiala vânzătorului;
- d) determină obligația vânzătorului de a rambursa consumatorului prețul plătit pentru bunuri la primirea bunurilor sau a unei dovezi prezentate de consumator că bunurile au fost returnate; vânzătorul va folosi aceleași modalități de plată ca și cele folosite de consumator pentru tranzacția inițială, cu excepția cazului în care consumatorul a fost de acord cu o altă modalitate de plată și cu condiția de a nu cădea în sarcina consumatorului plata de comisioane în urma rambursării.

Garanția legală pentru viciu ascuns este aplicabilă în condițiile legii, conform OG nr. 21/1992 (revizia 2) privind protecția consumatorului, OUG nr. 140/2021 și Codului Civil. Viciul ascuns reprezintă deficiența calitativă a unui produs livrat sau a unui serviciu prestat care nu a fost cunoscută și nici nu putea fi cunoscută de către consumator prin mijloacele obișnuite de verificare.



Service-ul acestui produs este asigurat de ARCTIC S.A. cu sediul în Găești, Dâmbovița, str.13 Decembrie nr.210. • *9010 • www.arctic.ro • www.beko.ro • e-mail: service@arctic.ro
Program Call Center: Luni - Vineri 08:30 - 20:00; Sâmbătă 08:30 - 17:00

UNITĂȚILE SERVICE ALE ARCTICS.S.A. EXECUTĂ REPARAȚII ÎN TERMENUL DE GARANȚIE ȘI ÎN AFARA ACESTUIA

Nr. crt.	Data Reclamației	Data primirii în reparație	Reparat			Efectuarea verificării				
			Programat	Data ridicării aparatului	Cauza întârzierii					
						<table border="1" style="width: 100%; border-collapse: collapse;"> <tr> <td style="width: 50%;">Prelungirea termenului de garanție</td> <td style="width: 50%;">CLIENT</td> </tr> <tr> <td>REPARAȚIA</td> <td>SERVICE</td> </tr> </table>	Prelungirea termenului de garanție	CLIENT	REPARAȚIA	SERVICE
Prelungirea termenului de garanție	CLIENT									
REPARAȚIA	SERVICE									

CONDIȚII SUPLEMENTARE DE GARANȚIE :

Pentru orice defecțiune aparută în perioada de garanție, apelăm la vânzător (respectiv, prin magazinul de unde a fost achiziționat produsul sau direct prin Call Center Arctic). Prelungirea termenului de garanție se va înscrice în certificatul de garanție de către unitatea SERVICE care a efectuat reparația. Garanția acoperă repararea și/sau înlocuirea pieselor constatate ca neconforme în sensul OUG nr. 140/2021, (necauzate de consumator) de către tehnicienii Service Arctic.

Termenul de realizare a operațiilor de reparare, înlocuire sau întreținere este de 15 zile calendaristice de la data la care cumpărătorul a sesizat lipsa de conformitate către vânzător (respectiv, prin magazinul de unde a achiziționat produsul sau direct prin Call Center Arctic).

(Reparațiile / înlocuirile se efectuează cu respectarea următoarelor condiții - art.12(1)-(5) din OUG nr. 140/2021:

- a) fără costuri și fără viciu inconvenient semnificativ pentru consumator; înămă seama de natura bunurilor și de scopul pentru care consumatorul a solicitat bunurile în cauză;
- b) consumatorul pune bunurile la dispoziția vânzătorului, iar vânzătorul preia bunurile înlocuite pe propria cheltuială;
- c) obligația de a repara sau înlocui bunurile include, după caz, demontarea bunurilor neconforme și instalarea bunurilor de înlocuire sau a bunurilor reparate sau suportarea costurilor aferente demontării și instalării;
- d) consumatorul nu este obligat să utilizeze pentru utilizarea normală a bunurilor înlocuite în perioada care a precedat înlocuirea acestora.

Redematiile referitoare la aspectele prevăzute mai jos, se rezolvă numai contra cost:

- piesele și accesoriile care prezintă lovituri, zgârieturi, spărturi sau deformări din vina exclusivă a consumatorului.

PRODUSUL NU BENEFICIAZĂ DE GARANȚIE ÎN URMĂTOARELE CAZURI:

1. Nu au fost respectate instrucțiunile de transport, manipulare, instalare, utilizare și întreținere prescrite.
2. Subansamblurile și accesoriile casabile care se deteriorează în timpul transportului vor fi înlocuite de vânzător (în cazul în care transportul e asigurat de vânzător sau sub responsabilitatea acestuia).
3. Garanția nu se acordă subsansamblurilor și accesoriilor casabile ale produselor care suferă deteriorări din vina exclusivă a consumatorului.
4. Tensiunea de alimentare are valori care nu se încadrează în limitele prevăzute de standarde (SR EN 50160).
5. Instalația electrică a utilizatorului prezintă improvizații sau neconformități.
6. Produsul a fost folosit în alte scopuri decât cele pentru care a fost proiectat.
7. Produsul a suportat intervenții (reparații, modificări) din partea unor persoane neautorizate de producător.

Drepturile consumatorului sunt cele prevăzute în OUG nr. 140/2021 și OG 21/1992 (republicată).

În cadrul acestui proces, Arctic vă prelucrează date cu caracter personal, cu respectarea legilor aplicabile privind confidențialitatea și protecția datelor. Pentru informații complete despre modul în care vă prelucreăm datele, precum și despre drepturile dumneavoastră, vă rugăm să consultați secțiunea "Protecția datelor personale", accesând site-ul nostru la adresa <https://www.beko.ro/>.

Si prega di leggere questa guida prima dell'uso!

Gentile Cliente,

Grazie per aver scelto un prodotto Arçelik. Vogliamo che da questo prodotto di alta qualità, realizzato con tecnologia all'avanguardia, possa ottenere il massimo. Prima dell'uso assicurati di aver letto e compreso a fondo questa guida e la documentazione supplementare e conservale come riferimento. Nel caso cedessi l'apparecchio ad un'altra persona, fai un modo che riceva anche questo manuale d'uso. Osserva tutte le avvertenze e le informazioni qui contenute e segui le istruzioni.

Simboli e loro significati

In tutta questa guida sono utilizzati i seguenti simboli:



Informazioni importanti e consigli utili per l'utilizzo dell'apparecchio.



ATTENZIONE: Avvertenze relative a situazioni pericolose per la vita delle persone e l'integrità delle cose.



Adatto al contatto con gli alimenti.



Non immergere l'elettrodomestico, il cavo di alimentazione o la spina in acqua o altri liquidi.



**CARTA RICICLATA E
RICICLABILE**

1 Istruzioni importanti per la sicurezza e l'ambiente

Questa sezione contiene istruzioni di sicurezza per prevenire pericoli che possono provocare lesioni o danni materiali.

Il mancato rispetto di queste istruzioni invaliderà qualsiasi garanzia.

1.1 Sicurezza generale

- Questo elettrodomestico è conforme alle norme di sicurezza internazionali.
- Questo apparecchio può essere utilizzato da bambini di età pari o superiore a 8 anni e da persone con ridotte capacità fisiche, sensoriali o mentali, o con mancanza di esperienza e conoscenza, a condizione che abbiano ricevuto supervisione o istruzioni sull'uso sicuro dell'apparecchio e comprendano i pericoli connessi.
- I bambini non devono giocare con l'apparecchio. I bambini non devono effettuare la pulizia e la manutenzione dell'apparecchio a meno che non abbiano almeno 8 anni e siano sotto la supervisione di un adulto.
- Tenere l'elettrodomestico e il rispettivo cavo fuori dalla portata dei bambini di età inferiore agli 8 anni.

1 Istruzioni importanti per la sicurezza e l'ambiente

- Non utilizzare l'elettrodomestico se il cavo di alimentazione o l'elettrodomestico stesso sono danneggiati. Contattare un servizio autorizzato.
- Questo dispositivo è destinato all'uso domestico, ad applicazioni simili o luoghi fra cui:
 - Aree cucina per il personale di negozi, uffici e altri ambienti di lavoro,
 - Fattorie,
 - Aree utilizzate dai clienti in motel e hotel, e altri ambienti residenziali,
 - Bed and Breakfast.
- L'alimentazione di rete deve essere in linea con le informazioni specificate sulla targhetta di identificazione dell'elettrodomestico.
- L'alimentazione dell'apparecchio deve avvenire tramite un interruttore differenziale (RCD) la cui corrente residua nominale di funzionamento non superi i 30 mA.
- Utilizzare l'apparecchio con una presa dotata di messa a terra.
- Non usare l'elettrodomestico con una prolunga.
- Perché il cavo di alimentazione non venga

1 Istruzioni importanti per la sicurezza e l'ambiente

danneggiato, evitare che venga schiacciato, piegato o sfregato su bordi taglienti.

- Non toccare la spina dell'elettrodomestico se le mani sono bagnate o umide, quando l'elettrodomestico è collegato.
- Non tirare il cavo mentre si scollega l'elettrodomestico.
- L'apparecchiatura è destinata esclusivamente all'uso domestico e non è adatta per un uso professionale.
- Non riempire l'apparecchio oltre il segno di livello massimo. L'acqua bollente potrebbe fuoriuscire.
- Non riempire l'apparecchio al di sotto dell'indicatore del livello minimo.
- Non togliere il coperchio mentre l'acqua sta bollendo.
- Posizionare le bocchette sul coperchio dell'apparecchio in modo da non essere esposti al vapore caldo.
- Tenere l'apparecchio solo per la maniglia.
- Se durante l'uso dal cestello del filtro gocciola

1 Istruzioni importanti per la sicurezza e l'ambiente

dell'acqua, scollegare l'apparecchio, attendere 10 minuti che si raffreddi, quindi aprire il coperchio del filtro e controllarlo.

- Non far funzionare l'apparecchio senz'acqua al suo interno.
- Utilizzare e conservare l'apparecchio su una superficie piana e stabile.
- Non smontare l'elettrodomestico.
- Servirsi unicamente di ricambi originali o consigliati dal produttore.
- Prima di pulire l'apparecchio, staccare la spina e asciugarlo completamente dopo la pulizia.
- Non immergere l'apparecchiatura o il suo cavo di alimentazione in acqua.
- Non utilizzare l'elettrodomestico in ambienti e sostanze esplosive o infiammabili o nelle loro vicinanze.
- Se si conserva il materiale d'imballaggio, tenerlo fuori dal portata dei bambini.
- L'uso improprio degli apparecchi può provocare lesioni.
- Non toccare senza essersi prima assicurati che la

1 Istruzioni importanti per la sicurezza e l'ambiente

piastra di riscaldamento sia raffreddata.

- Questo apparecchio è stato progettato unicamente per far bollire l'acqua. Non può essere utilizzato per far bollire altri fluidi, in quanto potrebbe causare rischi.
- Questo apparecchio non può essere incassato e non è progettato per l'uso in un armadio. La macchina da caffè non deve essere riposta nell'armadio mentre è in funzione.
- Non toccare l'apparecchio, né la spina dell'apparecchio con mani bagnate o umide.
- Durante l'utilizzo dell'apparecchio, assicurarsi che non vi sia il rischio che il cavo di alimentazione venga tirato per errore o che qualcuno vi inciampi.
- Assicurarsi che l'apparecchio sia spento prima di spostarlo.
- Non utilizzare in ambienti infiammabili o combustibili o in luoghi contenenti materiali infiammabili o combustibili.
- Non utilizzare l'apparecchio vicino o sopra fonti di calore (forno, barbecue, radiatore, stufa, ecc.).

1 Istruzioni importanti per la sicurezza e l'ambiente

- Utilizzare l'apparecchio sempre su una superficie stabile, piana, pulita, asciutta e non scivolosa.

1.2 Conformità alla direttiva WEEE e allo smaltimento dei rifiuti:

Questo apparecchio è conforme alla Direttiva UE WEEE (2012/19/EU). Questo apparecchio riporta il simbolo di classificazione per i rifiuti delle apparecchiature elettriche ed elettroniche (WEEE).



Questo simbolo indica che questo prodotto non deve essere smaltito con altri rifiuti domestici al termine della sua vita utile. Il dispositivo usato deve essere portato a un punto di raccolta ufficiale per il riciclaggio di dispositivi elettrici ed elettronici. Per individuare questi punti di raccolta, contattare le proprie autorità locali oppure il rivenditore presso cui è stato acquistato il prodotto. Ciascuna famiglia ha un ruolo importante nel recupero e riciclaggio di vecchi apparecchi.

Lo smaltimento appropriato degli apparecchi usati aiuta a prevenire potenziali conseguenze negative per l'ambiente e la salute umana.

1.3 Conformità alla Direttiva RoHS:

L'apparecchio acquistato è conforme alla Direttiva UE RoHS (2011/65/EU). Non contiene materiali pericolosi o proibiti specificati nella Direttiva.

1.4 Informazioni di imballaggio



L'imballaggio del prodotto è fatto di materiali riciclabili in conformità con la normativa nazionale. Non smaltire i materiali di imballaggio con i rifiuti domestici o altri rifiuti. Portarli ai punti di raccolta per materiali di imballaggio previsti dalle autorità locali.

2 La vostra macchina da caffè a goccia

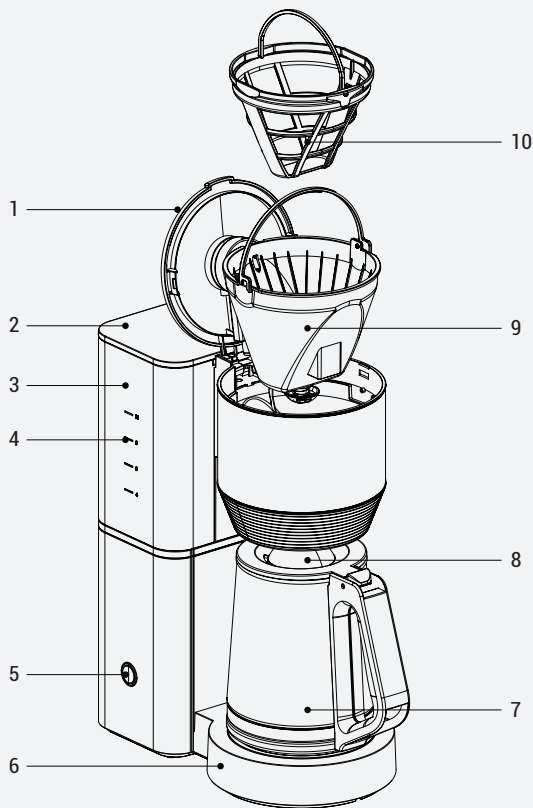

2 La vostra macchina da caffè a goccia

1. Coperchio dello scomparto per il caffè
2. Coperchio del serbatoio dell'acqua
3. Serbatoio dell'acqua
4. Indicatore del serbatoio dell'acqua
5. Interruttore On/Off
6. Piastra di riscaldamento
7. Caraffa in vetro
8. Coperchio della caraffa in vetro
9. Cestello del filtro
10. Filtro

Dati tecnici

Tensione: 220-240 V~, 50-60 Hz

Consumo energetico: 1050-1150W

Volume d'acqua massimo: 1,25 litri

I diritti di apportare modifiche tecniche e di design sono riservati.

I valori forniti con l'elettrodomestico o i documenti di accompagnamento sono letture di laboratorio basate sulle rispettive norme. Questi valori possono differire a seconda dell'uso e delle condizioni ambientali.

3 Installazione e utilizzo

3.1 Primo utilizzo

1. Rimuovere tutti i materiali di imballaggio e di etichettatura e smaltirli in conformità alle leggi vigenti.
2. Quando si mette in funzione l'apparecchio per la prima volta, riempire d'acqua fino alla capacità massima, ma non aggiungere caffè.
3. Prima di utilizzare l'apparecchio per la prima volta, pulire accuratamente tutte le parti che entrano in contatto con l'acqua. Vedere altri dettagli nella sezione "Pulizia e Manutenzione".
4. Assicurarsi che l'apparecchio sia in verticale su una superficie stabile, piana, pulita, asciutta e non scivolosa.

3.2 Preparare il caffè a goccia

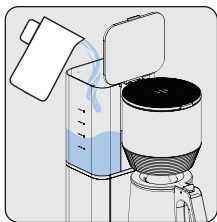

Aprire il coperchio del serbatoio dell'acqua e riempire il serbatoio con acqua potabile. Aggiungere una quantità d'acqua sufficiente; non superare la tacca "MAX". Chiudere quindi il coperchio del serbatoio dell'acqua.

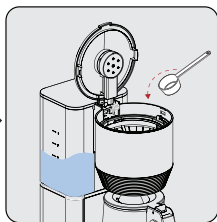

Aprire il coperchio dello scomparto caffè e aggiungere una quantità di caffè sufficiente per ottenere un caffè a goccia. Chiudere quindi il coperchio dello scomparto del caffè.

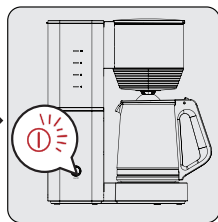

Premere il pulsante On/Off. Comincerà l'erogazione del caffè. Durante l'erogazione del caffè, la spia LED lampeggerà. Quando il LED si illumina continuamente, significa che il caffè è pronto.

3 Installazione e utilizzo



- Se l'indicatore LED è acceso in modo continuo, il caffè è pronto. L'apparecchio manterrà il caffè caldo. Per avviare/arrestare la funzione di riscaldamento del caffè, premere il pulsante di annullamento.
- Utilizzare solo acqua potabile pulita, fredda e fresca.
- Un cucchiaino di caffè dovrebbe essere sufficiente per una tazza di caffè, ma si può variare in base alle proprie preferenze.
- Utilizzare 0,125 l di acqua per ogni tazza di caffè. È possibile modificare questa impostazione in base alle proprie preferenze personali.



ATTENZIONE: Se lo scomparto filtro incernierato non si chiude o se la caraffa è posizionata in modo errato, il para-goccia non funziona correttamente. Ciò potrebbe causare la fuoriuscita di acqua calda o di caffè caldo.



- È possibile mantenere l'apparecchio collegato alla rete elettrica anche quando l'erogazione è terminata. Ciò manterrà il caffè caldo. Anche se dopo l'erogazione del caffè non si spegne l'apparecchio, esso si spegnerà automaticamente dopo 35 minuti.
- Per un gusto ideale del caffè, servirlo subito dopo l'erogazione.
- È possibile interrompere l'erogazione in qualsiasi momento premendo il pulsante On/Off.

3 Installazione e utilizzo

ATTENZIONE:

- Assicurarsi di rimettere la caraffa sulla piastra calda rapidamente (max. 30 secondi). In caso contrario, il caffè erogato potrebbe fuoriuscire dal filtro. Se si desidera utilizzare la caraffa per più di 30 secondi, spegnere l'apparecchio.
- Anche se non viene aspirata acqua dal filtro, non aprire mai il contenitore del filtro incernierato durante l'erogazione. L'acqua bollente potrebbe fuoriuscire dallo scomparto filtro incernierato e provocare ferite. Se l'acqua non esce dallo scomparto filtro incernierato, scollegare immediatamente l'apparecchio, attendere 10 minuti, quindi aprire lo scomparto filtro per controllarlo.
- Quando l'erogazione è terminata e l'indicatore di livello dell'acqua contrassegnato da MAX è vuoto, nello scomparto filtro incernierato ci sarà ancora del liquido caldo. Attendere qualche minuto affinché il liquido rimanente scoli nella caraffa di vetro.

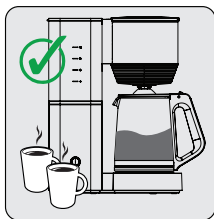

Per servire, rimuovere la caraffa di vetro al termine dell'erogazione (circa un minuto dopo che il caffè ha finito di gocciolare).

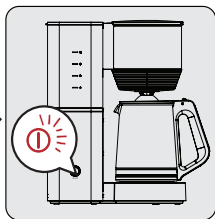

Premere il pulsante on/off per spegnere l'apparecchio.

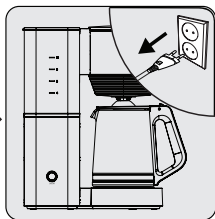

Scollegare l'apparecchio.



Lasciare raffreddare l'apparecchio per almeno 15 minuti tra un'erogazione e l'altra.

3 Installazione e utilizzo

Suggerimenti e indicazioni

- Per evitare l'accumulo di calcare usare acqua dolce o filtrata.
- Conservare il caffè non utilizzato in un luogo fresco e asciutto. Dopo aver aperto una confezione di caffè, chiuderla bene per evitare che entri aria e per mantenerla fresca.
- Non utilizzare più volte i fondi di caffè nel filtro perché perdono il loro sapore.
- Poiché il caffè ha un sapore migliore quando viene erogato per la prima volta, non è consigliabile riscaldarlo.
- Per servire, rimuovere la caraffa di vetro al termine dell'erogazione (circa un minuto dopo che il caffè ha finito di gocciolare).

4 Pulizia e manutenzione

4.1 Pulizia



ATTENZIONE: Non utilizzare benzina, solventi, detersivi abrasivi, oggetti metallici o spazzole dure per pulire l'elettrodomestico.



ATTENZIONE: Non immergere l'apparecchio o il suo cavo di alimentazione in acqua o in un qualsiasi altro fluido.

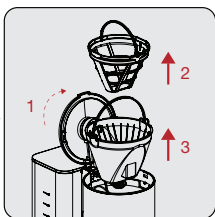
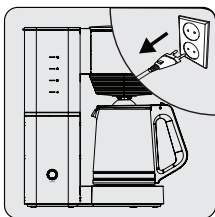

Spegnere l'apparecchiatura e scollegarla. Lasciare raffreddare completamente l'elettrodomestico.

Rimuovere la caraffa di vetro. Aprire il coperchio del serbatoio dell'acqua. Rimuovere il filtro e il cestello del filtro tirando verso l'alto.

Svuotare i fondi di caffè dal filtro.

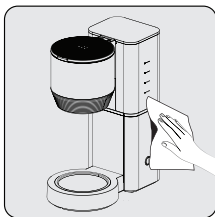

Pulire l'esterno dell'elettrodomestico un panno umido delicato.

Per pulire il cestello del filtro, il filtro e la caraffa, utilizzare un detersivo delicato e acqua corrente.

4 Pulizia e manutenzione



Dopo la pulizia dell'apparecchio, asciugare tutte le parti.



La caraffa di vetro, il cestello del filtro, e il filtro sono lavabili in lavastoviglie.



Capovolgere l'apparecchio per scaricare l'acqua residua. Riempire quindi una volta l'apparecchio con acqua pulita e metterlo in funzione a vuoto. Assicurarsi che l'apparecchio sia freddo.

4.2 Funzione di decalcificazione

La decalcificazione prolunga la vita dell'apparecchio. Decalcificare la macchina da caffè a goccia almeno 4 volte l'anno. Questo periodo dipende dalla durezza dell'acqua utilizzata. Più l'acqua è dura, più frequentemente è necessario decalcificare l'apparecchio.

1. Acquistare un decalcificante appropriato presso un negozio specializzato. Quando si richiede il decalcificante, indicare il nome dell'apparecchio.
2. Prima di utilizzarlo, leggere attentamente le istruzioni sulla confezione del decalcificante. Se le istruzioni del produttore differiscono da quelle elencate di seguito, seguire le istruzioni del produttore.

4.3 Conservazione

- Se non si intende usare l'apparecchio per molto tempo, conservarlo con cura.
- Assicurarsi che l'apparecchio sia scollegato e completamente raffreddato.
- Conservare l'elettrodomestico in un luogo fresco e asciutto.
- Assicurarsi che l'apparecchio sia tenuto fuori dalla portata dei bambini.

4 Pulizia e manutenzione

4.4 Trasporto e manipolazione

- Trasportare l'elettrodomestico nel suo imballo originale durante la movimentazione e il trasporto. L'imballaggio protegge l'elettrodomestico da danni fisici.
- Non appoggiare oggetti pesanti sull'elettrodomestico o sull'imballaggio. L'apparecchiatura potrebbe danneggiarsi.
- In caso di caduta, l'elettrodomestico potrebbe non funzionare o subire danni permanenti.

4.5 Cosa fare per risparmiare energia

Spegnere e scollegare l'apparecchio dopo l'uso.

CERTIFICATO DI GARANZIA

La presente garanzia convenzionale descrive le condizioni di garanzia offerte da BEKO Italy S.r.l. ("Beko") con riferimento ai propri prodotti. La presente garanzia convenzionale si intende come aggiuntiva e non sostitutiva della garanzia legale, di cui è responsabile il venditore, e non pregiudica qualsiasi altro diritto di cui gode il consumatore ai sensi del D.lgs. 206/05 ("Codice del Consumo").

Per consumatore si intende esclusivamente colui che utilizza il prodotto per scopi estranei all'attività imprenditoriale o professionale eventualmente svolta e che quindi ne fa un uso domestico/privato

Questo certificato non deve essere spedito per la convalida. È valido e operante solo se conservato assieme allo scontrino fiscale o altro documento di acquisto fiscalmente obbligatorio.

Condizioni di Garanzia

1. BEKO garantisce il prodotto in relazione a difetti di fabbricazione per un periodo di 24 mesi dalla data di acquisto (in caso di acquisto da parte di consumatori) e di 12 mesi dalla data di acquisto (in caso di acquisto da parte di professionisti con fattura).

2. La garanzia è valida esclusivamente per prodotti venduti e installati sul territorio italiano, o sul territorio della Repubblica di San Marino e della Città del Vaticano, e deve essere comprovata da scontrino fiscale o fattura, che riporti il nominativo del venditore, la data di acquisto del prodotto nonché gli estremi identificativi dello stesso (tipo e modello).

3. Beko effettuerà a sua scelta la riparazione o sostituzione gratuita dei componenti difettosi o la sostituzione gratuita del prodotto con un prodotto uguale o con caratteristiche equivalenti o migliori. La gratuità degli interventi riguarda sia la manodopera sia i componenti di ricambio. La sostituzione del prodotto sarà effettuata solo in caso la riparazione risulti impossibile o eccessivamente onerosa.

4. L'intervento di riparazione sarà effettuato al domicilio dell'utente, fatto salvo i casi d'impossibilità oggettiva o di forza maggiore.

5. La riparazione o sostituzione dei componenti e la sostituzione del prodotto stesso non estendono la durata della garanzia, che rimane quindi di 24 o 12 mesi dalla data di acquisto del prodotto originale.

6. Non sono coperti dalla presente garanzia: manopole, lampade, parti in vetro e in plastica, tubazioni e accessori, tutte le parti asportarli, tutte le parti estetiche e tutti i materiali soggetti ad usura (quali, ad esempio, guarnizioni in gomma, cinghie, manicotti ecc.).

7. BEKO declina ogni responsabilità per eventuali danni che possano derivare, direttamente od indirettamente, a persone e cose come conseguenza del mancato rispetto da parte dell'utente delle istruzioni incluse nell'apposito manuale allegato a ciascun prodotto ed in particolar modo delle istruzioni relative alla installazione, all'uso ed alla manutenzione del prodotto stesso.

8. La garanzia non è operativa e conseguentemente gli interventi di assistenza saranno effettuati a pagamento da parte dell'utente nei seguenti casi:

a. Danni al prodotto dovuti al trasporto o alla movimentazione del prodotto stesso.

b. Interventi di installazione e montaggio e tutte le eventuali regolazioni, come la registrazione delle porte nei frigoriferi e/o l'inversione dell'apertura, il livellamento dei prodotti, l'eliminazione delle staffe di fissaggio vasca, la sostituzione degli ugelli e la regolazione del minimo su cucine e piani cottura.

c. Malfunzionamenti derivanti da installazione errata, imperfetta o incompleta del prodotto, incluse l'errata connessione o errata erogazione dalle reti di alimentazione e la mancanza di allacciamento alla presa di terra.

d. Interventi da effettuarsi in spazi eccessivamente ristretti per poter operare sui prodotti, in luoghi con eccessiva o scarsa temperatura dell'ambiente, o su prodotti installati ad oltre mt. 2,50 da un piano di lavoro stabile, o in posizioni disagiate e pericolose, che non possano garantire l'incolumità dell'operatore come stabilito dalle norme di legge sulla sicurezza sul lavoro.

e. Danni al prodotto causati da agenti atmosferici (fulmini, terremoti, incendi, alluvioni, ecc.) o da circostanze esterne che non siano riconducibili a difetti di fabbricazione del prodotto.

f. Riparazioni, modifiche o manomissioni effettuate da persone non autorizzate dal produttore o comunque per cause non dipendenti dal prodotto.

g. Mancanza dei documenti fiscali di acquisto del prodotto, oppure se gli stessi risultano contraffatti o non inerenti al prodotto, o se il numero di matricola del prodotto risulta asportato, cancellato o manomesso.

h. Uso improprio del prodotto o uso diverso da quanto stabilito dal produttore.

i. Guasti e malfunzionamenti dovuti a uso improprio del prodotto e/o a mancanza di regolare manutenzione, incuria e negligenza (ad esempio, mancata pulizia batterie condensanti, fori di drenaggio, filtri di scarico e filtri di entrata acqua, mancata eliminazione corpi estranei, insufficiente pulizia dei piani di cottura, ecc.) e in generale tutte le circostanze esterne che non siano riconducibili a difetti di fabbricazione del prodotto.

Beko si riserva la facoltà di addebitare all'utente il costo dell'intervento di assistenza nei casi in cui non sia stato riscontrato il difetto lamentato dall'utente, o nei casi di generici problemi di funzionamento correlati a errata impressione dell'utente (problemi di asciugatura, rumorosità, difetti di lavaggio, eccessiva formazione di schiuma, nonché problemi di centrifuga, di raffreddamento, di riscaldamento, ecc.).

Nei casi sopra citati in cui la garanzia non è operativa, si intendono a pagamento anche tutti gli eventuali trasporti necessari per lo svolgimento degli interventi di assistenza.

Il Servizio Assistenza di BEKO è l'unico autorizzato a riparare i prodotti a marchio BEKO sulla base della presente garanzia convenzionale.

Durante e dopo il periodo di garanzia, vi consigliamo di rivolgervi sempre ai nostri centri di assistenza autorizzati. Per contattare il Centro di Assistenza Tecnica Autorizzato operante nella vostra zona chiamate il numero unico per l'Italia:

02.03.03 per i prodotti a marchio

02.06.06 per i prodotti a marchio

The logo for Beko, consisting of the word "beko" in a blue, lowercase, sans-serif font with a horizontal line underneath.The logo for Grundig, consisting of the word "GRUNDIG" in a bold, orange, uppercase, sans-serif font.

Prima di contattare l'assistenza tecnica, al fine di agevolare la gestione della chiamata, è necessario avere a portata di mano il modello del prodotto e il documento fiscale di acquisto.

Proszę najpierw przeczytać ten przewodnik!

Drogi kliencie,

Dziękujemy za wybór produktu Beko. Chcemy, abyście Państwo jak najlepiej wykorzystali ten wysokiej jakości produkt, który został wyprodukowany przy użyciu najnowocześniejszej technologii. Przed użyciem należy dokładnie przeczytać i zrozumieć ten przewodnik oraz dokumentację uzupełniającą oraz zachować go do wykorzystania w przyszłości. Jeśli urządzenie zostanie przekazane innej osobie, należy jej również przekazać niniejszą instrukcję obsługi. Przestrzegaj wszystkich ostrzeżeń i informacji zawartych w tym dokumencie i postępuj zgodnie z instrukcjami.

Symbole i ich znaczenie

W niniejszej instrukcji używane są następujące symbole:



Ważne informacje i przydatne wskazówki dotyczące korzystania z urządzenia.



OSTRZEŻENIE: Ostrzeżenia o niebezpiecznych sytuacjach dotyczących bezpieczeństwa życia i mienia.



Produkt przeznaczony do kontaktu z żywnością.



Nie zanurzaj urządzenia, przewodu zasilającego ani wtyczki w wodzie ani w innych cieczach.



**PAPIER MAKULATUROWY I
NADAJĄCY SIĘ DO WTÓRNE-
GO PRZETWORZENIA**

1 Ważne instrukcje dotyczące bezpieczeństwa i ochrony środowiska

Ta sekcja zawiera instrukcje bezpieczeństwa, aby zapobiec zagrożeniom, które mogą spowodować obrażenia ciała lub uszkodzenie mienia.

Nieprzestrzeganie tych instrukcji unieważnia wszystkie gwarancje.

1.1 Ogólne zasady bezpieczeństwa

- Urządzenie jest zgodne z międzynarodowymi normami bezpieczeństwa.
- To urządzenie może być używane przez dzieci w wieku 8 lat i starsze oraz osoby o ograniczonych zdolnościach fizycznych, sensorycznych lub umysłowych, a także osoby nieposiadające doświadczenia i wiedzy, jeśli są one nadzorowane lub zostały poinstruowane w zakresie bezpiecznego korzystania z urządzenia i rozumieją związane z tym zagrożenia.
- Dzieci nie mogą bawić się tym urządzeniem. Dzieci nie powinny czyścić ani konserwować urządzenia, chyba że mają co najmniej 8 lat i znajdują się pod nadzorem osoby dorosłej.
- Urządzenie i jego kabel należy przechowywać w miejscu niedostępnym dla dzieci poniżej 8 roku

1 Ważne instrukcje dotyczące bezpieczeństwa i ochrony środowiska

życia.

- Nie używaj urządzenia, jeśli kabel zasilania lub wtyczka są uszkodzone. Skontaktuj się z autoryzowanym serwisem.
- To urządzenie jest przeznaczone do użytku domowego i podobnych zastosowań w następujących miejscach:
 - w kuchniach personelu sklepu, biur i innych środowisk pracy,
 - w gospodarstwach,
 - w obszarach używanych przez klientów w motelach i hotelach oraz innych miejscach zamieszkania,
 - w pensjonatach.
- Zasilanie sieciowe powinno być zgodne z informacjami podanymi na tabliczce znamionowej urządzenia.
- Urządzenie powinno być zasilane przez wyłącznik różnicowoprądowy (RCD), którego znamionowy różnicowy prąd roboczy nie przekracza 30 mA.
- Należy używać urządzenia z uziemioną wtyczką.
- Nie używaj przedłużaczy.

1 Ważne instrukcje dotyczące bezpieczeństwa i ochrony środowiska

- Aby uniknąć uszkodzenia przewodu zasilającego, nie należy go ścisnąć, zaciskać ani ocierać o ostre krawędzie.
- Nie wolno dotykać urządzenia i jego wtyczki mokrymi ani wilgotnymi dłońmi, jeśli jest ono podłączone do zasilania.
- Nie należy wyjmować wtyczki z gniazdka, ciągnąc za przewód zasilający.
- Urządzenie jest przeznaczone wyłącznie do użytku domowego i nie nadaje się do użytku profesjonalnego.
- Nie napełniaj urządzenia powyżej oznaczenia maksymalnego poziomu. Wrząca woda może pryskać.
- Nie napełniaj urządzenia poniżej linii minimalnej.
- Nie należy zdejmować pokrywy urządzenia podczas gotowania wody.
- Umieść otwory wentylacyjne na pokrywie urządzenia tak, aby nie być narażonym na kontakt z gorącą parą.
- Urządzenie należy trzymać wyłącznie za uchwyt.

1 Ważne instrukcje dotyczące bezpieczeństwa i ochrony środowiska

- Jeśli podczas użytkowania z kosza filtra kapie woda, odłącz urządzenie, odczekaj 10 minut, aż ostygnie, a następnie otwórz pokrywę filtra i sprawdź ją.
- Nie używaj urządzenia bez wody w środku.
- Używaj i przechowuj urządzenie na płaskiej i stabilnej powierzchni.
- Nie demontuj urządzenia.
- Należy stosować wyłącznie oryginalne lub zalecane przez producenta części zamienne.
- Przed przystąpieniem do czyszczenia urządzenia należy odłączyć je od zasilania i całkowicie wysuszyć po zakończeniu czyszczenia.
- Podczas czyszczenia nie wolno zanurzać urządzenia ani przewodu zasilającego w wodzie.
- Nie używaj urządzenia w otoczeniu lub w pobliżu materiałów wybuchowych lub łatwopalnych.
- Opakowanie urządzenia należy przechowywać poza zasięgiem dzieci.
- Istnieje ryzyko obrażeń, gdy urządzenia są używane nieprawidłowo.
- Nie dotykaj bez uprzedniego upewnienia się, że płyta grzejna jest schłodzona.

1 Ważne instrukcje dotyczące bezpieczeństwa i ochrony środowiska

- To urządzenie jest przeznaczone wyłącznie do gotowania wody. Nie można go używać do gotowania innych płynów, ponieważ może to spowodować zagrożenie.
- To urządzenie nie może być wbudowane i nie jest przeznaczone do użytku w szafce. Ekspres do kawy nie powinien być umieszczany w szafce podczas pracy.
- Nie dotykaj urządzenia ani wtyczki wilgotnymi lub mokrymi rękami.
- Podczas korzystania z urządzenia należy upewnić się, że nie ma ryzyka przypadkowego pociągnięcia za przewód zasilający lub potknięcia się o niego.
- Przed przeniesieniem urządzenia należy upewnić się, że jest ono wyłączone.
- Nie używaj w środowisku łatwopalnym lub w pobliżu miejsc zawierających materiały łatwopalne lub palne.
- Nie używaj urządzenia w pobliżu źródeł ciepła (pieca, grilla, grzejnika, kuchenki itp.).
- Urządzenia należy używać zawsze na stabilnej, płaskiej, czystej, suchej i antypoślizgowej powierzchni.

1 Ważne instrukcje dotyczące bezpieczeństwa i ochrony środowiska

1.2 Zgodność z dyrektywą WEEE i usuwanie odpadów:

Wyrób ten jest zgodny z dyrektywą WEEE Unii Europejskiej (2012/19/UE). Wyrób ten jest oznaczony symbolem klasyfikacyjnym dla zużytego sprzętu elektrycznego i elektronicznego (WEEE).



Ten symbol oznacza, że sprzęt nie może być umieszczany łącznie z innymi odpadami gospodarstwa domowego po okresie jego użytkowania. Zużyte urządzenie należy oddać do specjalnego punktu zbiórki zużytego sprzętu elektrycznego i elektronicznego w celu utylizacji. Aby uzyskać informacje o punktach zbiórki w swojej okolicy należy skontaktować się z lokalnymi władzami lub punktem sprzedaży tego produktu. Gospodarstwo domowe spełnia ważną rolę

w przyczynianiu się do ponownego użycia i odzysku zużytego sprzętu. Odpowiednie postępowanie ze zużytym sprzętem zapobiega potencjalnym negatywnym konsekwencjom dla środowiska naturalnego i ludzkiego zdrowia.

1.3 Zgodność z dyrektywą RoHS:

Niniejszy wyrób jest zgodny z dyrektywą Parlamentu Europejskiego i Rady RoHS (Ograniczenie użycia substancji niebezpiecznych) (2011/65/WE). Nie zawiera szkodliwych i zakazanych materiałów, podanych w tej dyrektywie.

1.4 Informacje o opakowaniu



Opakowanie tego wyrobu wykonano z materiałów nadających się do recyklingu, zgodnie z naszym ustawodawstwem krajowym. Nie wyrzucaj materiałów opakowaniowych do śmieci wraz z innymi odpadkami domowymi. Oddaj je w jednym z wyznaczonych przez władze lokalne punktów zbiórki materiałów opakowaniowych.

2 Ekspres przelewowy do kawy

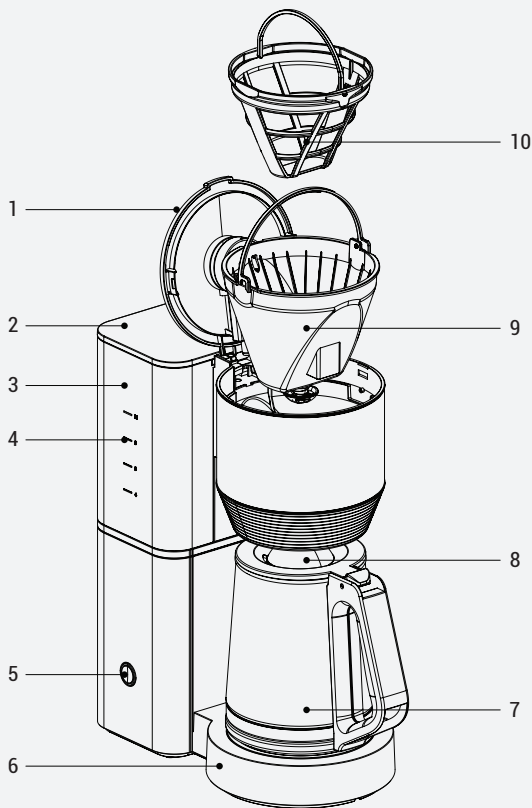

2 Ekspres przelewowy do kawy

1. Pokrywa komory na kawę
2. Pokrywa zbiornika wody
3. Zbiornik na wodę
4. Wskaźnik zbiornika wody
5. Włącznik/Wyłącznik
6. Płyta grzejna
7. Szklany dzbanek
8. Pokrywa szklanego dzbanka
9. Kosz filtra
10. Filtr

Dane techniczne

Napięcie: 220-240 V~, 50-60 Hz

Pobór mocy: 1050-1150W

Maks. pojemność wody: 1,25 l

Producent zastrzega sobie prawo do zmian technicznych i projektowych.

Wartości podane wraz z urządzeniem lub w dołączonych dokumentach są odczytami laboratoryjnymi, zgodnie z odpowiednimi normami. Wartości te mogą się różnić w zależności od warunków użytkowania i otoczenia.

3 Instalacja i użytkowanie

3.1 Pierwsze użycie

1. Usuń wszystkie materiały opakowaniowe i etykiety oraz zutylizuj je zgodnie z obowiązującym prawem.
2. Przy pierwszym uruchomieniu urządzenia należy napełnić je wodą do maksymalnej pojemności, ale nie dodawać kawy.
3. Przed pierwszym użyciem urządzenia należy dokładnie wyczyścić wszystkie części mające kontakt z wodą. Szczegółowe informacje znajdują się w sekcji „Czyszczenie i konserwacja”.
4. Upewnij się, że urządzenie stoi pionowo na stabilnej, gładkiej, czystej, suchej i antypoślizgowej powierzchni.

3.2 Parzenie kawy przelewowo

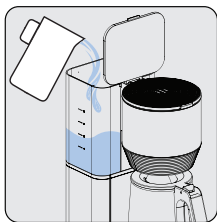

Otwórz pokrywę zbiornika wody i napełnij zbiornik wodą pitną. Dodaj odpowiednią ilość wody; nie przekraczaj oznaczenia „MAX”. Następnie zamknij pokrywę zbiornika wody.

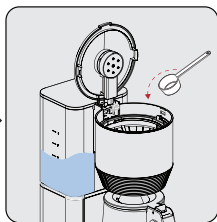

Otwórz pokrywę komory na kawę i dodaj wystarczającą ilość kawy. Następnie zamknij pokrywę komory na kawę.

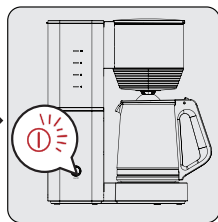

Naciśnij przycisk włączania/wyłączania. Rozpocznie się parzenie kawy. Wskaźnik LED będzie migać podczas przygotowywania kawy. Kawa jest gotowa, gdy LED świeci światłem ciągłym.

3 Instalacja i użytkowanie



- Jeśli wskaźnik LED świeci światłem ciągłym, kawa jest gotowa. Urządzenie utrzyma temperaturę kawy. Naciśnij przycisk anulowania, aby uruchomić/zatrzymać funkcję podgrzewania kawy.
- Używaj tylko czystej, zimnej i świeżej wody pitnej.
- Jedna łyżeczka powinna wystarczyć na jedną filiżankę kawy, ale można to zmienić zgodnie z osobistymi preferencjami.
- Na każdą filiżankę kawy należy użyć 0,125 l wody. Można to zmienić zgodnie z osobistymi preferencjami.



OSTRZEŻENIE: Jeśli komora filtra na zawiasach nie zamyka się lub jeśli dzbanek jest nie włożony prawidłowo, zabezpieczenie przed kapaniem nie będzie działać prawidłowo. Może to spowodować rozlanie gorącej wody lub gorącej kawy.



- Urządzenie może pozostać podłączone do zasilania nawet po zakończeniu parzenia. Dzięki temu kawa będzie gorąca. Nawet jeśli urządzenie nie zostanie wyłączone po zaparzeniu kawy, wyłączy się automatycznie po 35 minutach.
- Aby uzyskać idealny smak kawy, podawaj ją natychmiast po zaparzeniu.
- Zaparzenie można zatrzymać w dowolnym momencie, naciskając przycisk włączania/wyłączania.

3 Instalacja i użytkowanie

OSTRZEŻENIE:

- Pamiętaj, aby szybko umieścić dzbanek z powrotem na gorącej płycie (maks. 30 sekund). W przeciwnym razie zaparzona kawa może wylać się z filtra. Wyłącz urządzenie, jeśli chcesz korzystać z dzbanka dłużej niż 30 sekund.
- Nigdy nie otwieraj odchylanego pojemnika filtra podczas parzenia, nawet jeśli woda nie jest pobierana przez filtr. Gorąca woda może wylać się z komory filtra na zawiasach i spowodować obrażenia ciała. Jeśli woda nie wypływa z komory filtra na zawiasach, należy natychmiast odłączyć urządzenie od zasilania, odczekać 10 minut, a następnie otworzyć komorę filtra w celu jej sprawdzenia.
- Po zakończeniu parzenia i opróżnieniu wskaźnika poziomu wody oznaczonego MAX, w komorze filtra na zawiasach nadal będzie znajdować się gorący płyn. Poczekać kilka minut, aż pozostały płyn spłynie do szklanego dzbanka.

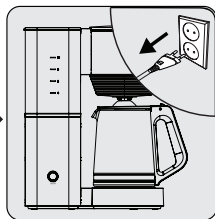
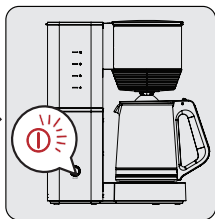
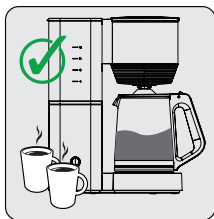

Aby podać kawę, należy wyjąć szklany dzbanek po zakończeniu parzenia (około minutę po zakończeniu kapienia kawy).

Naciśnij przycisk włączania/wyłączania, aby wyłączyć urządzenie.

Odłącz urządzenie od prądu.



Pozostaw urządzenie do ostygnięcia na co najmniej 15 minut pomiędzy kolejnymi operacjami parzenia.

3 Instalacja i użytkowanie

Wskazówki i sugestie

- Używaj miękkiej lub filtrowanej wody, aby zapobiec tworzeniu się kamienia.
- Niewykorzystaną kawę należy przechowywać w chłodnym i suchym miejscu. Po otwarciu opakowania kawy należy je szczelnie zamknąć, aby zapobiec przedostawaniu się powietrza i zachować jej świeżość.
- Nie używaj fusów z kawy w filtrze wielokrotnie, ponieważ tracą one swój smak.
- Ponieważ kawa smakuje najlepiej po pierwszym zaparzeniu, nie zaleca się jej odgrzewania.
- Aby podać kawę, należy wyjąć szklany dzbanek po zakończeniu parzenia (około minutę po zakończeniu kapienia kawy).

4 Czyszczenie i konserwacja

4.1 Czyszczenie



OSTRZEŻENIE: Do czyszczenia urządzenia nigdy nie używać benzenu, rozpuszczalników, szorstkich środków czyszczących, przedmiotów metalowych ani twardych szcotek.



OSTRZEŻENIE: Nie wolno zanurzać urządzenia ani jego przewodu zasilającego w wodzie lub jakimkolwiek płynie.

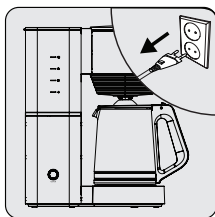

Wyłącz urządzenie i wyjmij wtyczkę z gniazdka. Pozostaw urządzenie do całkowitego ostygnięcia.

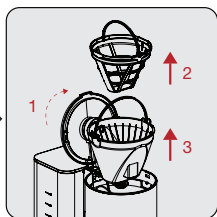

Wyjmij szklany dzbanek. Otwórz pokrywę zbiornika wody. Wyjmij filtr i kosz filtra, pociągając je do góry.



Opróżnij filtr z fusów po kawie.

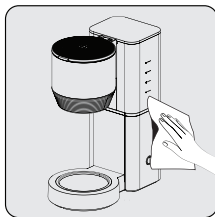

Wyczyść zewnętrzną część urządzenia miękką, wilgotną ściereczką.



Użyj łagodnego detergentu i bieżącej wody, aby wyczyścić kosz filtra, filtr i dzbanek.

4 Czyszczenie i konserwacja



Po wyczyszczeniu urządzenia należy wysuszyć wszystkie jego części.



Szklany dzbanek, kosz na filtr i filtr nadają się do mycia w zmywarce.



Odwróć urządzenie do góry nogami, aby wylać resztki wody. Następnie należy raz napęlić urządzenie czystą wodą i uruchomić je bez kawy. Upewnij się, że urządzenie jest zimne.

4 Czyszczenie i konserwacja

4.2 Odkamienianie

Odkamienianie przedłuży żywotność urządzenia. Odkamieniaj ekspres do kawy co najmniej 4 razy w roku. Okres ten zależy od twardości używanej wody. Im twardsza woda, tym częściej trzeba odkamieniać urządzenie.

1. Zakup odpowiedni odkamieniacz w specjalistycznym sklepie. Prosząc o odkamieniacz, należy podać nazwę urządzenia.
2. Przed użyciem odkamieniacza należy uważnie przeczytać instrukcje na opakowaniu. Jeśli instrukcje producenta różnią się od podanych poniżej, należy postępować zgodnie z instrukcjami producenta.

4.3 Przechowywanie

- Jeśli nie planujesz używać urządzenia przez dłuższy czas, właściwie je przechowuj.
- Upewnij się, że urządzenie jest odłączone od zasilania i całkowicie ostygło.
- Urządzenie należy przechowywać w chłodnym i suchym miejscu.
- Urządzenie należy przechowywać w miejscu niedostępnym dla dzieci.

4.4 Transport i obsługa

- Podczas przenoszenia i transportu urządzenie należy przewozić w oryginalnym opakowaniu. Opakowanie chroni urządzenie przed uszkodzeniami fizycznymi.
- Nie należy umieszczać ciężkich przedmiotów na urządzeniu lub jego opakowaniu. Może to spowodować uszkodzenie urządzenia.
- W przypadku upuszczenia urządzenia może ono przestać działać lub może dojść do trwałego uszkodzenia.

4.5. Co robić, aby zaoszczędzić energię.

Po każdym użyciu należy wyłączyć urządzenie i odłączyć je od zasilania.

Droży Klienci,

Dziękujemy za zakup naszych produktów. Jesteśmy przekonani, że nasze urządzenia będą służyć przez lata. Każdy produkt firmy Beko jest objęty 2-letnim okresem gwarancji.

Warunki gwarancji Beko S.A. (małe urządzenia AGD)

BEKO spółka akcyjna z siedzibą w Warszawie (02-819), przy ulicy Puławskiej 366, wpisana do rejestru przedsiębiorców prowadzonego przez Sąd Rejonowy dla m.st. Warszawy w Warszawie, XIII Wydział Gospodarczy Krajowego Rejestru Sądowego, pod numerem: 0000078147 (dalej: „BEKO”) udziela gwarancji jakości (dalej: „Gwarancja”) na wprowadzone przez BEKO do obrotu na terenie Polski produkty marki BEKO (dalej: „Urządzenia”) osobom, które nabyły te produkty („Użytkownik”) na następujących warunkach:

I. ZAKRES OCHRONY.

BEKO gwarantuje, że Urządzenie zakupione przez Użytkownika jest wolne od wad produkcyjnych lub materiałowych, powstałych z przyczyn tkwiących w tym Urządzeniu (dalej: „Wada”), które ujawnią się w ciągu terminu określonego w części II. niniejszych Warunków Gwarancji (dalej: „Okres Gwarancyjny”).

W razie ujawnienia się Wady Produktu w trakcie Okresu Gwarancyjnego, zostanie ona usunięta na koszt BEKO w sposób uzależniony od właściwości wady, na zasadach i w zakresie określonym w niniejszych Warunkach Gwarancji.

BEKO zobowiązuje się do usunięcia Wady poprzez dokonanie nieodpłatnej naprawy lub wymiany Urządzenia, bądź też reklamacja zgłoszona na podstawie niniejszych Warunków Gwarancji zostanie rozpatrzona w inny sposób uzgodniony przez BEKO i Użytkownika.

Udzielona gwarancja jest ważna na terytorium Rzeczypospolitej Polskiej.

II. CZAS TRWANIA GWARANCJI.

Okres Gwarancyjny wynosi 24 miesiące licząc od daty zakupu Urządzenia przez pierwszego Użytkownika.

III. PROCEDURA ZGŁOSZENIA REKLAMACYJNEGO.

Wady Urządzenia ujawnione w Okresie Gwarancyjnym będą usuwane pod warunkiem przedstawienia przez Użytkownika dowodu zakupu tego Urządzenia zawierającego oznaczenia niezbędne do jego identyfikacji (model, datę zakupu).

Uprawnienia wynikające z niniejszych Warunków Gwarancji mogą być zrealizowane przez Użytkownika wyłącznie w Autoryzowanych Punktach Serwisowych BEKO (dalej: „Serwis”) po uprzednim dokonaniu zgłoszenia na Infolinii BEKO pod numerem telefonu: 22 250 14 14. Urządzenie powinno być odpowiednio zapakowane i zabezpieczone przez Użytkownika na czas transportu do punktu serwisowego Beko.

Wady Urządzenia będą usunięte w terminie 14 dni od daty zgłoszenia Wady na Infolinii BEKO.

Jeżeli część zamienna wymieniana w ramach uprawnień wynikających z niniejszych Warunków Gwarancji Urządzenia jest sprowadzana z zagranicy, termin naprawy, o którym mowa w punkcie 5 powyżej, może ulec wydłużeniu jednak, nie więcej niż do 30 dni licząc odpowiednio od daty zgłoszenia Wady na Infolinii BEKO. Informacje o spodziewanych terminach napraw dostępne są na Infolinii BEKO pod numerem 22 250 14 14. Po usunięciu Wady, Urządzenie zostanie dostarczone Użytkownikowi na koszt BEKO.

IV. WYŁĄCZENIA.

Warunkiem skorzystania z niniejszych Warunków Gwarancji jest:

- użytkowanie Urządzenia zgodnie z Instrukcją Obsługi dołączoną do tego Urządzenia i jego przeznaczeniem, jak również odpowiednie czyszczenie i konserwacje Urządzenia;
- użytkowanie w warunkach indywidualnego gospodarstwa domowego. Urządzenie nie jest używane do celów prowadzenia działalności gospodarczej lub w zastosowaniach eksploatacji masowej, w

szczególności w gastronomicznej działalności hoteli, restauracji i innych obiektów turystyczno-rekreacyjnych lub zbiorowego żywienia. Stosowanie osprzętu zalecanego przez producenta; brak ingerencji w Urządzenie przez osoby do tego nieupoważnione; brak ingerencji w tabliczkę znamionową z numerem seryjnym Urządzenia.

Udzielona przez Beko Gwarancja nie obejmuje:

- wad powstałych z przyczyn innych niż tkwiące w Urządzeniu;
- normalnego zużycia elementów eksploatacyjnych tj. akumulatory, baterie, noże, filtry, żarówki, szczotki, itp.;
- czynności przewidzianych w Instrukcji Obsługi, do wykonania których zobowiązany jest Użytkownik Urządzenia we własnym zakresie i na swój koszt, w tym: instruktażu dotyczącego obsługi Urządzenia, instalacji oraz regulacji urządzenia.
- usterek powstałych w wyniku nieprawidłowego lub niewłaściwego użytkowania, niedbalstwa, przypadkowego uszkodzenia Urządzenia, nieodpowiedniego napięcia prądu lub dokonania jakichkolwiek zmian, które mają wpływ na niewłaściwe działanie Urządzenia, i które naprawiane były przez osoby nieupoważnione, używania instalacji niezgodnych z odpowiednimi Polskimi Normami i innych niż wymienione w Instrukcji Obsługi Urządzenia; uszkodzeń mechanicznych, termicznych, chemicznych, korozji, innych uszkodzeń spowodowanych działaniem lub zaniedbaniem Użytkownika lub powstałych na skutek działania sił zewnętrznych (do których zalicza się w szczególności wyładowania atmosferyczne, skoki napięcia, wszystkiego rodzaju awarie domowej instalacji wodno-kanalizacyjnej, itp.), a także powstałych na skutek przedostania się zanieczyszczeń lub ciał obcych do Urządzenia, zakamienienia (proces odkamieniania musi być przeprowadzany zgodnie z instrukcją obsługi z użyciem odpowiednich środków czyszczących) elementów ze szkła, plastiku oraz porcelany; odbarwień Urządzenia lub poszczególnych jego części;
- usterek powstałych na skutek przechowywania i użytkowania Urządzenia w warunkach, które są niezgodne z normalnymi warunkami domowymi określonymi wymaganiami powszechnie obowiązujących przepisów prawa i odpowiednich Polskich Norm;

V. POZOSTAŁE POSTANOWIENIA.

Niniejsze warunki gwarancji mają zastosowanie do Urządzeń zakupionych od dnia 01.03.2019 r. Gwarant oświadcza, że niniejsza Gwarancja jest udzielana Użytkownikowi dodatkowo i nie wyłącza, nie ogranicza ani nie zawiesza uprawnień Użytkownika wynikających z przepisów o rękojmi za wady rzeczy sprzedanej na podstawie Kodeksu cywilnego.

Arçelik A.Ş.

Karaağaç Caddesi No:2-6, 34445
Sütlüce / İSTANBUL / TÜRKİYE

www.beko.com

4.4 النقل والحمل

- انقل الجهاز في عبوته الأصلية أثناء المناولة والنقل. العبوة تحمي الجهاز من التلف المادي.
- لا تضع أشياء ثقيلة على الجهاز أو عبوته. قد يتلف الجهاز.
- في حالة سقوط الجهاز، فقد يتوقف عن العمل أو يتعرض لتلف دائم.

4.5 إجراءات توفير الطاقة

أوقف تشغيل الجهاز وافصله بعد كل استخدام.

الإبريق الزجاجي وسلّة الفلتر والفلتر مناسبون للغسل في غسالة الأطباق.



اقلب الجهاز رأسًا على عقب لتصريف أي مياه متبقية. املاّ الجهاز بالماء النظيف مرة واحدة وقم بتشغيله وهو فارغ. تأكد من أن الجهاز بارد عند القيام بذلك.



4.2 إزالة الترسبات

ستؤدي إزالة الترسبات إلى إطالة عمر جهازك. قم بإزالة الترسبات من ماكينة تحضير القهوة المقطرة 4 مرات على الأقل في السنة. تعتمد هذه الفترة على درجة عسر المياه التي تستخدمها. كلما كانت المياه عسرة، كلما زاد عدد مرات إزالة الترسبات من الجهاز.

1. قم بشراء مزيل الترسبات المناسب من متجر متخصص. يرجى ذكر اسم الجهاز عند طلب مزيل الترسبات.

2. اقرأ التعليمات الموجودة على علبة مزيل الترسبات بعناية قبل استخدامه. إذا كانت تعليمات الشركة المصنعة تختلف عن تلك المذكورة أدناه، فاتبع تعليمات الشركة المصنعة.

4.3 التخزين

- إذا كنت لا تنوي استخدام الجهاز لفترة طويلة، فاحفظه بعناية.
- تأكد من فصل الجهاز عن مصدر التيار الكهربائي وتبريده تمامًا.
- قم بتخزين الجهاز في مكان بارد وجاف.
- تأكد من الاحتفاظ بالجهاز بعيداً عن متناول الأطفال.

4 التنظيف والصيانة

4.1 التنظيف

تحذير: لا تستخدم بنزين أو مذيبات أو منظفات كاشطة أو أشياء معدنية أو فرش صلبة



تحذير: لا تغمر الجهاز أو سلك الطاقة في الماء أو أي سائل لتنظيفه.

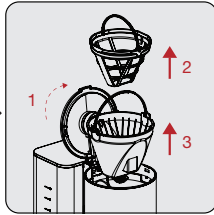
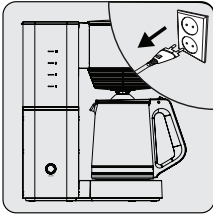

قم بإيقاف تشغيل الجهاز وفصله.
اترك الجهاز ليبرد تمامًا.

قم بإزالة الإبريق الزجاجي. افتح غطاء
خزان المياه. قم بإزالة الفلتر وسلة الفلتر
عن طريق السحب لأعلى.

أفرغ القهوة المطحونة من الفلتر.

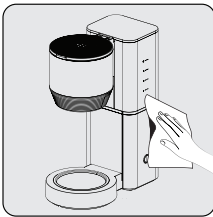

قم بتنظيف الجزء الخارجي من
الجهاز بقطعة قماش ناعمة ورطبة.

استخدم منظفًا خفيفًا وماءً جاريًا
لتنظيف سلة الفلتر والفلتر والإبريق.

قم بتجفيف جميع الأجزاء بعد تنظيف الجهاز.



نصائح واقتراحات

- استخدم الماء العذب أو المفلتر لمنع تكون الترسبات الكلسية.
- قم بتخزين القهوة غير المستخدمة في مكان بارد وجاف. بعد فتح علبة القهوة، أغلقها بإحكام لمنع دخول الهواء إليها وحافظ عليها طازجة.
- لا تستخدم القهوة المطحونة في الفلتر مرارًا وتكرارًا لأنها تفقد نكهتها.
- نظرًا لأن مذاق القهوة يكون أفضل عند تحضيرها لأول مرة، فلا يوصى بإعادة تسخين القهوة.
- للتقديم، قم بإزالة الإبريق الزجاجي بمجرد اكتمال عملية التحضير (حوالي دقيقة واحدة بعد انتهاء تقطير القهوة).

تحذير:

- تأكد من إعادة الإبريق إلى لوحة التسخين بسرعة (30 ثانية كحد أقصى). إذا لم يكن الأمر كذلك، فقد تنسكب القهوة المحضرة من الفلتر. قم بإيقاف تشغيل الجهاز إذا كنت تريد استخدام الإبريق لأكثر من 30 ثانية.
- لا تفتح أبدًا حاوية الفلتر المفصلية أثناء عملية التحضير حتى لو لم يتم سحب الماء من خلال الفلتر. قد يتسرب الماء الساخن من حجرة الفلتر المفصلية ويؤدي إلى إصابتك. إذا لم يخرج الماء من حجرة الفلتر المفصلية، فافصل الجهاز على الفور، وانتظر لمدة 10 دقائق، ثم افتح حجرة الفلتر للتحقق من ذلك.
- عند الانتهاء من عملية التحضير ويكون مؤشر مستوى الماء الذي يحمل علامة MAX فارغًا، سيظل هناك سائل ساخن في حجرة الفلتر المفصلية. انتظر بضع دقائق حتى يتم تصريف السائل المتبقي في الإبريق الزجاجي.

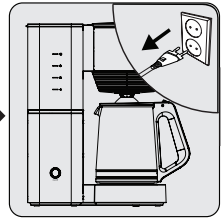
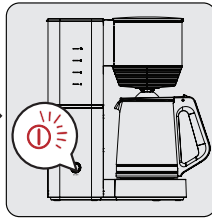
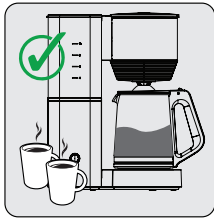

للتنقديم، قم بإزالة الإبريق الزجاجي بمجرد اكتمال عملية التحضير (حوالي دقيقة واحدة بعد انتهاء تقطير القهوة).

اضغط على زر التشغيل/الإيقاف لإيقاف تشغيل الجهاز.

افصل الجهاز من الكهرباء.

اترك الجهاز يبرد لمدة 15 دقيقة على الأقل بين كل عملية تحضير.



- إذا كان مؤشر LED يضيء بشكل مستمر، فهذا يعني أن قهوتك جاهزة. سيحافظ الجهاز على القهوة ساخنة. اضغط على زر الإلغاء لبدء/إيقاف وظيفة تسخين القهوة.
- استخدم فقط مياه الشرب النظيفة والباردة والعذبة.
- يجب أن تكون ملعقة واحدة من القهوة كافية لفنجان واحد من القهوة ولكن يمكنك تغيير ذلك حسب تفضيلاتك الشخصية.
- استخدم 0.125 لتر من الماء لكل فنجان قهوة. يمكنك تغيير هذا وفقاً لتفضيلاتك الشخصية.



تحذير: إذا لم يتم إغلاق حجرة الفلتر المفصلية أو إذا تم وضع الإبريق بشكل غير صحيح، فلن يعمل وافي التنقيط بشكل صحيح. قد يتسبب ذلك في انسكاب الماء الساخن أو القهوة الساخنة.



- يمكنك إبقاء جهازك متصلاً بالتيار الكهربائي حتى لو تم الانتهاء من عملية التحضير. هذا سيبقي القهوة ساخنة. حتى إذا لم تقم بإيقاف تشغيل الجهاز بعد تحضير القهوة، فسيتم إيقاف تشغيله تلقائياً بعد 35 دقيقة.
- للحصول على مذاق القهوة المثالي، قدمها مباشرة بعد التحضير.
- يمكنك إيقاف عملية التحضير في أي وقت عن طريق الضغط على زر التشغيل/الإيقاف.



3 التركيب والاستخدام

3.1 التشغيل لأول مرة

1. قم بإزالة جميع مواد التعبئة والتغليف والملصقات وتخلص منها وفقاً للقانون المعمول به.
2. عند تشغيل الجهاز لأول مرة، املاه بالماء إلى أقصى سعة ولكن لا تضيف القهوة.
3. نظف بعناية جميع الأجزاء التي تتلامس مع الماء قبل استخدام الجهاز لأول مرة. يرجى الاطلاع على التفاصيل في قسم "التنظيف والصيانة".
4. تأكد من وضع جهازك في وضع مستقيم على سطح ثابت وناعم ونظيف وجاف وغير قابل للانزلاق.

3.4 تحضير قهوتك المقطرة

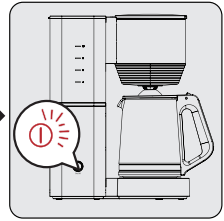
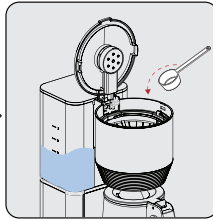
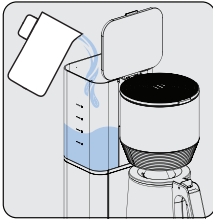

افتح غطاء خزان المياه واملأ الخزان بمياه الشرب. أضف كمية كافية من الماء؛ ولا تتجاوز علامة "MAX". ثم أغلق غطاء خزان الماء.

افتح غطاء حجرة القهوة وأضف كمية كافية من القهوة لتحضير القهوة المقطرة. ثم أغلق غطاء حجرة القهوة.

اضغط على زر التشغيل / الإيقاف. سوف تبدأ عملية التحضير. سوف يومض مؤشر LED وينطفئ أثناء تحضير القهوة. قهوتك جاهزة عندما يضيء مؤشر LED بشكل مستمر.

2 ماكينة تحضير القهوة المقطرة

البيانات التقنية

الفولطية: 220-240 فولت ~ ، 50-60

هرتز

استهلاك الطاقة: 1050-1150W واط

أقصى حجم للمياه: 1.25 لتر

حقوق إجراء التغييرات الفنية والتصميمية محفوظة.

1. غطاء حجرة القهوة

2. غطاء خزان المياه

3. خزان المياه

4. مؤشر خزان المياه

5. مفتاح التشغيل/إيقاف التشغيل

6. لوحة التسخين

7. الإبريق الزجاجي

8. غطاء الإبريق الزجاجي

9. سلة الفلتر

10. عامل التصفية

تمثل القيم المزودة مع الجهاز أو الوثائق المصاحبة له قراءات مخبرية وفقاً للمعايير ذات الصلة. قد تختلف هذه القيم حسب الاستخدام والظروف المحيطة.

2 ماكينة تحضير القهوة المقطرة

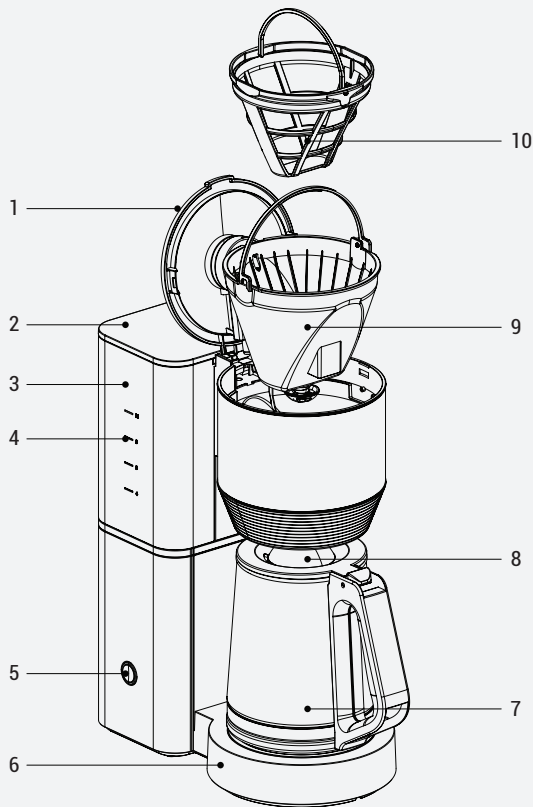

1 تعليمات مهمة عن السلامة والبيئة

1.2 الامتثال لتوجيه WEEE (نفايات الأجهزة الكهربائية والإلكترونية) والتخلص من نفايات المنتج:

يتوافق هذا المنتج مع توجيه نفايات الأجهزة الكهربائية والإلكترونية (EU/19/2012) للاتحاد الأوروبي. يحظى هذا المنتج بتصنيف رمز لنفايات الأجهزة الكهربائية والإلكترونية (WEEE).

يُشير هذا الرمز إلى أنه ينبغي عدم التخلص من هذا المنتج مع النفايات المنزلية الأخرى في نهاية عمره التشغيلي. ينبغي إعادة الجهاز المُستخدم إلى نقطة تجميع رسمية لإعادة تدوير الأجهزة الكهربائية والإلكترونية. للعثور على أنظمة التجميع هذه، يُرجى الاتصال بالهيئات المحلية المعنية لديك أو بائع التجزئة الذي اشترت منه المنتج. تؤدي كل أسرة دورًا مهمًا في استعادة الأجهزة القديمة وإعادة تدويرها. ويساعد التخلص المناسب من الأجهزة المُستخدمة في منع العواقب السلبية المحتملة على البيئة وصحة الإنسان.



1.3 الامتثال لتوجيه RoHS (الحد من المواد الخطرة)

يتوافق المنتج الذي اشترته مع توجيه الحد من المواد الخطرة (EU/65/2011) للاتحاد الأوروبي. فهو لا يحتوي على مواد ضارة ومحظورة محددة في التوجيه.

1.4 معلومات التعبئة والتغليف

صُنعت مواد تعبئة المنتج وتغليفه من مواد قابلة لإعادة التدوير وفقًا للوائح التنظيمية البيئية الوطنية المعمول بها لدينا. تجنب التخلص من مواد التعبئة والتغليف مع النفايات المنزلية أو النفايات الأخرى. بل سلمهم إلى نقاط تجميع مواد التعبئة والتغليف المحددة من قبل الهيئات المحلية.



- لا تلمسه دون التأكد أولاً من تبريد لوحة التسخين.
- هذا الجهاز مخصص لغلي الماء فقط. لا يمكن استخدامه لغلي السوائل الأخرى، فقد يتسبب ذلك في مخاطر.
- لا يمكن أن يكون هذا الجهاز مدمجاً وهو غير مصمم للاستخدام في الخزانة. يجب عدم وضع ماكينة القهوة في الخزانة أثناء تشغيلها.
- لا تلمس الجهاز أو قابسه بأيدي رطبة أو مبللة.
- أثناء استخدام الجهاز، تأكد من عدم وجود خطر سحب سلك الطاقة عن طريق الخطأ أو تعثر أي شخص.
- تأكد من أن الجهاز مغلق قبل نقله.
- لا تستخدم الجهاز في البيئات القابلة للاشتعال أو في أو بالقرب من الأماكن التي تحتوي على مواد قابلة للاشتعال.
- لا تستخدم الجهاز بالقرب من مصادر الحرارة (الفرن، الشواية، المبرد، الموقد، إلخ).
- استخدم الجهاز دائماً على سطح ثابت ومستوى ونظيف وجاف وغير قابل للانزلاق.

1 تعليمات مهمة عن السلامة والبيئة

- لا تقم بإزالة الغطاء أثناء غليان الماء.
- ضع مخارج التهوية في غطاء الجهاز بحيث لا تتعرض للبخر الساخن.
- لا تُمسك بالجهاز إلا من المقبض فقط.
- في حالة سقوط ماء من سلة الفلتر أثناء الاستخدام، افصل الجهاز عن التيار الكهربائي، وانتظر 10 دقائق حتى يبرد، ثم افتح غطاء الفلتر وافحصه.
- لا تشغل الجهاز بدون ماء بداخله.
- استخدم الجهاز وقم بتخزينه على سطح آمن ومستو.
- لا تقم بتفكيك الجهاز.
- لا تستخدم سوى الأجزاء الأصلية أو الأجزاء التي يُوصي بها المُصنّع.
- قبل تنظيف الجهاز، افصله عن الكهرباء وجففه تمامًا بعد التنظيف.
- لا تغمر الجهاز أو سلك الطاقة في الماء لتنظيفه.
- لا تستخدم الجهاز في بيئات ومع مواد قابلة للانفجار أو الاشتعال أو بالقرب منها.
- إذا احتفظت بمواد التغليف، فاحفظها بعيدًا عن متناول الأطفال.
- هناك خطر الإصابة عند استخدام الأجهزة بشكل غير صحيح.

- منازل المزارع؛

- المناطق التي يستخدمها العملاء في الموتيلات والفنادق وغيرها من الأماكن السكنية،

- أماكن المبيت والإفطار.

• يجب أن يكون مصدر الطاقة الرئيسي لديك متوافقاً مع المعلومات المحددة على علامة نوع الجهاز.

• يجب تزويد الجهاز من خلال جهاز التيار المتبقي (RCD) الذي لا يتجاوز تيار التشغيل المتبقي المقدر به 30 مللي أمبير.

• يحظر استخدام الجهاز سوى مع مقبس مؤرض.

• لا تستخدم الجهاز بسلك تطويل.

• لمنع تلف سلك الطاقة، احرص على حمايته من الانضغاط أو التجعيد أو الاحتكاك بالحواف الحادة.

• لا تلمس قابس الجهاز عند توصيله ويديك مبتلتين أو رطبتين.

• لا تسحب السلك أثناء فصل الجهاز عن الكهرباء.

• هذا الجهاز مخصص للاستخدام المنزلي فقط، فهو غير مناسب للاستخدام المهني.

• لا تملأ الجهاز فوق علامة المستوى القصوى. فقد يتناثر الماء المغلي حولها.

• لا تملأ الجهاز أقل من مؤشر مستوى الحد الأدنى.

يحتوي هذا القسم على تعليمات خاصة بالسلامة للوقاية من المخاطر التي يمكن أن تؤدي إلى الإصابة أو تلف الممتلكات. يؤدي عدم اتباع هذه التعليمات إلى بطلان الضمان.

1.1 السلامة العامة

- يتوافق هذا الجهاز مع معايير السلامة الدولية.
- يمكن استخدام هذا الجهاز من قبل الأطفال بعمر 8 أعوام فما فوق والأشخاص الذين يعانون من قدرات بدنية أو حسية أو عقلية متدنية أو يفتقرون للخبرة والمعرفة إذا تم منحهم الإشراف أو التعليمات الخاصة باستخدام الجهاز بطريقة آمنة وكانوا يدركون المخاطر المنطوية على ذلك.
- يحظر عبث الأطفال بالجهاز. يجب ألا يقوم الأطفال بتنظيف الجهاز وصيانته إلا إذا بعمر 8 سنوات أو أكثر وتحت إشراف شخص بالغ.
- احتفظ بالجهاز وكابله بعيداً عن متناول الأطفال دون سن 8 سنوات.
- لا تستعمل الجهاز إذا كان سلك الطاقة أو القابس الرئيسي تالفاً. اتصل بالخدمة المعتمدة.
- هذا الجهاز مصمم للاستخدام المنزلي والتطبيقات المماثلة مثل:
 - مناطق المطابخ المخصصة للعاملين في المتاجر والمكاتب وبيئات العمل الأخرى؛

يُرجى قراءة هذا الدليل أولاً!

عميلنا العزيز،

شكراً لكم على اختيار إحدى منتجات Beko. نتمنى لكم تحقيق الاستفادة المثلى من هذا المنتج عالي الجودة والذي استُخدم في تصنيعه أحدث التقنيات. يُرجى التأكد من قراءة هذا الدليل والوثائق الملحقة بالكامل وفهماها جيداً قبل استخدام المنتج، مع الاحتفاظ بهذا الدليل كمرجع. إذا قمت بإعطاء الجهاز إلى شخص آخر، فقم بإعطائه دليل المستخدم أيضاً. ينبغي الالتزام بجميع التحذيرات والمعلومات الواردة في هذا الدليل واتباع التعليمات.

الرموز ومعانيها

تُستخدم الرموز التالية في هذا الدليل:

معلومات مهمة ونصائح مفيدة بخصوص استخدام الجهاز.



تحذير: تحذيرات بخصوص مواقف خطيرة متعلقة بسلامة الأرواح والممتلكات.



مناسبة للتلامس مع الطعام.



لا تغمر الجهاز أو سلك الطاقة أو القابس في الماء أو أي سائل آخر.



الورق المعاد تدويره والقابل
لإعادة التدوير



beko

صانعة قهوة
دليل المستخدم



CFM 7353 I

AR

CE

01M-8916133200-4323-02