



Built-in Hob

User Manual

Płyta kuchenna do zabudowy

Instrukcja użytkowania

Vestavná varná deska

Návod k použití

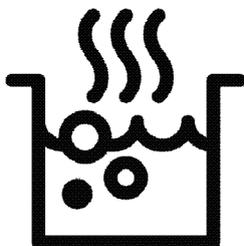

HII 64200 FMT

EN / PL / CZ

185.2620.18/R.AL/28.10.2021/6-1

7757189216

Dear Customer,

Please read this manual before using the product.

Beko thank you for choosing the product. We want your product, manufactured with high quality and technology, to offer you the best efficiency. To do this, carefully read this manual and any other documentation provided before using the product and keep it as a reference. If you give the product to someone else, give the manual with it. Follow the instructions, taking into account all the information and warnings stated in the user manual.

Heed all information and warnings in the user manual. This way, you will protect yourself and your product against the dangers that may occur.

Keep the user manual. If you give the product to someone else, give the manual with it. The user manual contains the following symbols:



Hazard that may result in death or injury.

NOTICE Hazard that may result in material damage to the product or its environment.



Hazard that may result in burns due to contact with hot surfaces.



Important information or useful usage tips.



Read the user manual.



Arçelik A.Ş.
Karaağaç caddesi No:2-6
34445 Söğütözü/İstanbul/TURKEY
Made in TURKEY

This product was manufactured using the latest technology in environmentally friendly conditions.

TABLE OF CONTENTS

1 Safety instructions 4

Purpose of usage	4
Child, vulnerable person and pet safety	4
Electrical safety	5
Transportation safety	6
Installation safety	7
Safety of use	7
Temperature warnings	7
Accessory use	8
Cooking safety	8
Induction	8
Maintenance and cleaning safety	9

2 Environmental Instructions 10

Waste regulation	10
Compliance with the WEEE Directive and Disposing of the Waste Product	10
Package information	10
Recommendations for energy saving	10

3 Your product 11

Product introduction	11
Product control panel introduction and usage	12

Hob control	12
General information on hob	13
Technical specifications	14

4 First use 15

First cleaning	15
----------------------	----

5 How to use the hob 16

General information on hob usage	16
Control panel	19

6 General information about cooking 28

General warnings about cooking with hob	28
---	----

7 Maintenance and care 29

General cleaning information	29
Cleaning the hob	30
Cleaning the control panel	30

8 Troubleshooting 31

1 Safety instructions

- This section contains safety instructions that will help prevent any risks of personal injuries or material damage.
 - If the product is transferred to another person or used second hand, the operating manual, product labels, other relevant documents and accessories should be delivered with the product.
 - Our company shall not be held responsible for any damage that may occur as a result of failure to comply with these instructions.
 - Failure to comply with these instructions shall render any warranty void.
 - **⚠** Always have the installation and repair work performed by the manufacturer, the authorized service or a person specified by the importer.
 - **⚠** Use genuine spare parts and accessories only.
 - **⚠** Do not attempt to repair or replace any part of the product unless it is clearly specified in the operating manual.
 - **⚠** Do not perform technical modifications on the product.
- ⚠ Purpose of usage**
- This product is designed for home use. It is not suitable for commercial use.
 - Do not use the product in gardens, balconies or other outdoor environments. The appliance is intended to be used in household and staff kitchen areas in shops, offices and other working environments.
 - **WARNING:** This product should be used for cooking purposes only. It should not be used for different purposes, such as heating the room.
- ⚠ Child, vulnerable person and pet safety**
- This product can be used by children 8 years of age and older, and people who are underdeveloped in physical, sensory or mental skills, or lack of experience and knowledge, as long as they are supervised or trained about the safe use and hazards of the product.

- Children should not play with the product. Cleaning and user maintenance should not be performed by children unless there is someone overseeing them.
 - This product should not be used by people with limited physical, sensory or mental capacity (including children), unless they are kept under supervision or receive the necessary instructions.
 - Children should be supervised to ensure that they do not play with the product.
 - Electrical products are dangerous for children and pets. Children and pets must not play with, climb on, or enter the product.
 - Do not put objects that children may reach on the product.
 - Turn the handle of the pots and pans to the side of the workbench so that children can not grab and burn.
 - **WARNING:** During use, the accessible surfaces of the product are hot. Keep children away from the product.
 - Keep the packaging materials out of the reach of children. There is a hazard of injury and suffocation.
 - **(Not all products are supplied with a plug, so if your product DOES have a plug)** For the safety of children, disconnect the power plug and make the product inoperable before disposing of the product.
-  **Electrical safety**
- Connect the product into a grounded outlet protected by a fuse that matches the current ratings indicated on the type label. Have the grounding installation made by a qualified electrician. Do not use the product without grounding in accordance with local / national regulations.
 - The plug or the electrical connection of the product should be in an easily accessible place (where it will not be affected by the flame of the stove). If this is not possible, there should be a mechanism (fuse, switch, switch, etc.) on the electrical installation to which the product is connected, in

compliance with the electrical regulations and separating all poles from the network.

- The product must not be connected into the outlet during installation, repair, and transportation.
- Connect the product into an outlet that meets the voltage and frequency values specified on the type label.
- **(Not all products are supplied with a supply cord, so if your product DOES NOT have a supply cord)**
Use only the connecting cable specified in the "Technical specifications" section.
- Do not jam the power cord under and behind the product. Do not put a heavy object on the power cord. The power cord should not be bent, crushed, and come into contact with any heat source.
- Use original cable only. Do not use cut or damaged cables or extension leads.
- If the power cord is damaged, it must be replaced by a manufacturer, an authorized service or a person to be specified by the importer

company in order to prevent possible dangers.

(Not all products are supplied with a plug, so if your product DOES have a plug)

- Do not plug the product into an outlet that is loose, has come out of its socket, is broken, dirty, oily, with risk of water contact (for example, water that may leak from the counter).
- Never touch the plug with wet hands! To unplug, do not hold the cord, always hold the plug.
- Make sure that the product plug is securely plugged into the outlet to avoid arcing.



Transportation safety

- Disconnect the product from the mains before transporting the product.
- When you need to transport the product, wrap it with bubble wrap packaging material or thick cardboard and tape it tightly. Secure the product tightly with tape to prevent the removable or moving parts of the product and the product from damage.

- Check the overall appearance of the product for any damage that may have occurred during transportation.



Installation safety

- Before the product is installed, check the product for any damage. If the product is damaged, do not install it.
- Do not install the product near heat sources (radiators, stoves, etc.).
- Keep all ventilation ducts open around the product.



Safety of use

- Make sure that the product is turned off after each use.
- If you do not use the product for a long time, disconnect it or turn off the fuse from the fuse box.
- Do not operate defective or damaged product. If any, disconnect the electricity / gas connections of the product and call the authorized service.
- **WARNING:** If the surface is cracked, switch off the appliance to avoid the possibility of electric shock.

- Do not climb on the product to reach anything or for any other reason.
- Do not use the product in situations that may affect your judgment, such as drug intake and / or alcohol use.
- Flammable objects kept in the cooking area may catch fire. Never store flammable objects in the cooking area.
- Cast iron, aluminum or cookware with damaged / rough bottom parts may lead to scratching the glass surface. When replacing cookware, always raise the containers, do not slide on the surface.
- Vapour pressure that build up due to the moisture on the hob surface or at the bottom of the pot can cause the pot to move. Therefore, make sure that the hob surface and bottom of the pots are always dry.
- This product is not suitable for use with a remote control or an external clock.



Temperature warnings

- **WARNING:** While the product is operating, exposed parts will be hot. Do

not touch the product and heating elements. Children under the age of 8 should not be brought close to the product without an adult.

- Do not place flammable / explosive materials near the product, as the edges will be hot while it is operating.
- **WARNING:** Danger of fire: Do not store items on the cooking surfaces.



Accessory use

- **WARNING:** Use only hob guards designed by the manufacturer of the cooking appliance or indicated by the manufacturer of the appliance in the instructions for use as suitable or hob guards incorporated in the appliance. The use of inappropriate guards can cause accidents.



Cooking safety

- **WARNING:** The cooking process must be observed. Short-term cooking processes must be constantly observed.
- **WARNING:** Unattended cooking on a hob with fat or oil can be dangerous and

may result in fire. NEVER try to extinguish a fire with water, but switch off the appliance and then cover flame e.g. with a lid or a fire blanket.

- Be careful when using alcohol in your food. Alcohol evaporates at high temperatures and may catch fire when exposed to hot surfaces, causing a fire.



Induction

- Hotplates are equipped with "Induction" technology. Your induction hob that provides both time and money savings must be used with pots suitable for induction cooking; otherwise hotplates will not operate. For detailed information, see the section "Pot selection".
- As induction hobs create a magnetic field, they may cause harmful impacts for people who use devices such as insulin pump or pacemaker.
- Close the hotplate from its control panel after use, do not rely on the pot sensor.
- Metal objects such as knives, forks, spoons and lids should

not be placed in the hotplate as they will get hot.

- Metal items stored in drawers under the hob may become very hot during long and intensive use. Do not store metal objects in drawers under the hob.
- Do not put electronic products such as mobile phones, tablets, computers on the induction hob. Your product may be damaged.



Maintenance and cleaning safety

- Wait for the product to cool before cleaning the product.

Hot surfaces may cause burns!

- Never wash the product by spraying or pouring water on it! There is an electric shock hazard!
- Do not clean the product with steam cleaners as this may cause electric shock.
- Salt, sugar residues on the bottom of the cookware or such particles on the glass surface can cause the glass to scratch and crack. Make sure that the bottom is clean before placing the cookware. Keep the glass ceramic surface clean.

2 Environmental Instructions

Waste regulation

Compliance with the WEEE Directive and Disposing of the Waste Product



This product complies with EU WEEE Directive (2012/19/EU). This product bears a classification symbol for waste electrical and electronic equipment (WEEE).

This product has been manufactured with high quality parts and materials which can be reused and are suitable for recycling. Do not dispose of the waste product with normal domestic and other wastes at the end of its service life. Take it to the collection center for the recycling of electrical and electronic equipment. Please consult your local authorities to learn about these collection centers.

Appropriate disposal of used appliance helps prevent potential negative consequences for the environment and human health.

Compliance with RoHS Directive:

The product you have purchased complies with EU RoHS Directive (2011/65/EU). It does not contain harmful and prohibited materials specified in the Directive.

Package information

- Packaging materials of the product are manufactured from recyclable materials in accordance with our National Environment Regulations. Do not dispose of the packaging materials together with the domestic or other wastes. Take them to the packaging material collection points designated by the local authorities.

Recommendations for energy saving

Information on energy efficiency according to EU 66/2014 can be found on the product fiche given with the product. The following suggestions will help you use your product in an ecological and energy-efficient way:

- Defrost frozen food before cooking.
- Turn off the product 5 to 10 minutes before the end time of cooking for prolonged cooking. Now you can save up to 20% electricity by using heat.
- Use pots / pans with a size and lid suitable for the hotplate. Always choose the right size pot for your meals. More than necessary energy is needed for containers of the wrong size.
- Keep hob cooking surfaces and pot bases clean. Dirt reduces the heat transfer between the cooking area and the pot base.

3 Your product

Product introduction

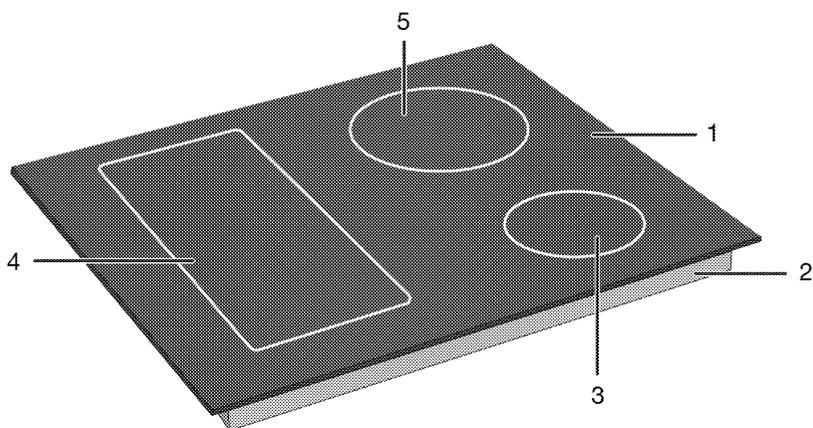

- 1 Glass cooking surface
- 2 Lower housing
- 3 Induction cooking zone

- 4 Induction cooking zone
- 5 Induction cooking zone

Product control panel introduction and usage

In this section, you can find the overview and basic uses of the product's control panel. There may be differences in images and some features depending on the type of product.

Hob control

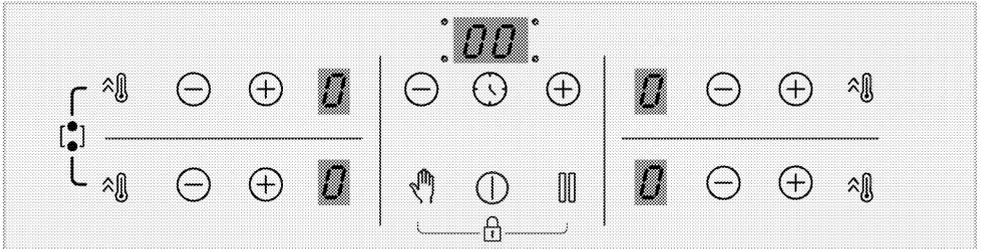

Keys

-  : On/Off key
-  : Timer key
-  : Quick Heating key/High power setting (booster) key
-  : Cleaning lock key
-  : Stop key
-  : Increase key
-  : Decrease key

Symbols

-  : Wide surface cooking zone combination symbol
-  : Key lock symbol

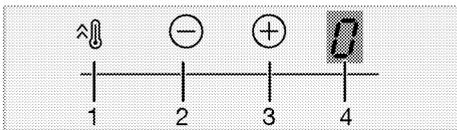
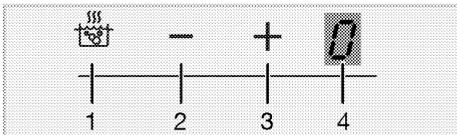

Cooking zone display

- 1 Quick Heating key/High power setting (booster) key
- 2 Temperature decrease key
- 3 Temperature increase key
- 4 Temperature indicator of the relevant cooking zone

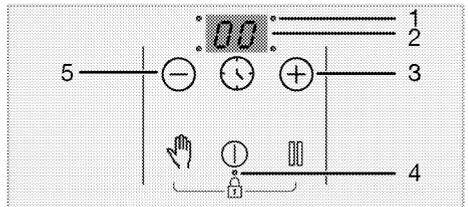
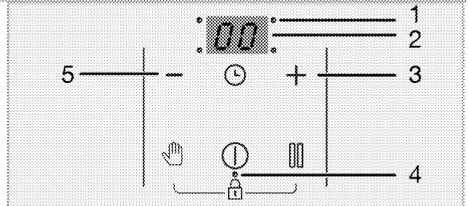

Timer indicator

- 1 Operation point LED for the timer
- 2 Timer indicator
- 3 Timer increase key
- 4 Operation point LED for the Key lock/Child lock
- 5 Timer decrease key

General information on hob

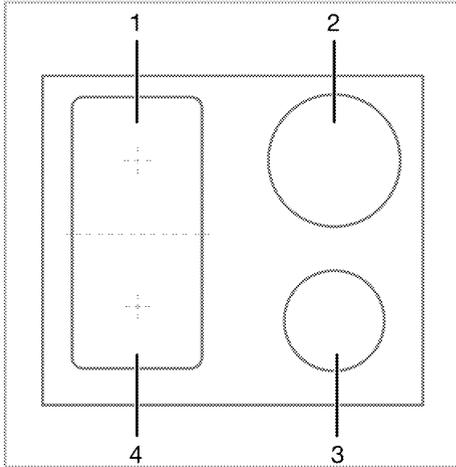

1 Rear left - Induction cooking zone

2 Rear right - Induction cooking zone

3 Front right - Induction cooking zone

4 Front left - Induction cooking zone

Your hob is equipped with hob cooking surfaces with wide surfaces (Flexi surfaces). You may operate this cooking surface as individual hobs independent from each other. You may activate the combination function for these cooking zones and transform them to a single cooking surface for cooking operations with your large cooking pots. Using proper pots for these cooking zones and the combination function are described in the “How to use the hob” section.

Technical specifications

General specifications

Product external dimensions (height/width/depth)	52 mm*/580 mm/510 mm(For models that come with mounting springs and sealing gasket attached to the product, consider the width and depth measurements as 10 mm more than these measurements.)
Hob installation dimensions (width/depth)	560 (+2) mm /490 (+2) mm
Voltage / frequency	1N ~ 220-240 V/ 2N ~ 380-415 V ~ 50 Hz
Cable type and cross section used / suitable for use in the product	min. H05V2V2-F 5 x 1,5 mm ²
Total power consumption	max. 7200 W

Burners

Rear left	Induction cooking zone
Dimension	180 mm
Power	2000W / Booster: 2300 W
Front left	Induction cooking zone
Dimension	180 mm
Power	2000W / Booster: 2300 W
Front right	Induction cooking zone
Dimension	145 mm
Power	1600 W / Booster: 1800 W
Rear right	Induction cooking zone
Dimension	210 mm
Power	2000 W / Booster: 2300 W

* The height of the hob specified in the technical table is the base cover height of the product.



Technical specifications may be changed without prior notice to improve the quality of the product.



Figures in this manual are schematic and may not exactly match your product.



Values stated on the product labels or in the documentation accompanying it are obtained in laboratory conditions in accordance with relevant standards. Depending on operational and environmental conditions of the product, these values may vary.

4 First use

Before you start using your product, it is recommended to do the following in the following sections.

First cleaning

1. Remove all packaging materials.
2. Wipe the surfaces of the product with a wet cloth or sponge and dry with a cloth.

NOTICE The surface might get damaged by some detergents or cleaning materials. Do not use aggressive detergents, cleaning powders/creams or any sharp objects during cleaning.

NOTICE Smoke and smell may emit for a couple of hours during the initial operation. This is quite normal. Ensure that the room is well ventilated to remove the smoke and smell. Avoid directly inhaling the smoke and the smell that emits.

5 How to use the hob

General information on hob usage

General warnings

- Do not let any objects to fall on the hob. Even small objects such as saltshakers may damage the hob. Do not use cracked hobs. Water may seep through these cracks and cause a short circuit. If the surface is damaged in any way (e.g. visible cracks), turn off the fuse first, then call the authorized service to unplug the product to reduce the risk of electric shock.
- Do not use unbalanced and easily tilting pots/pans on the hob.
- Do not heat the pots/pans and pots empty. The pots and the appliance may be damaged.
- Always turn off the hob's burners after each use.
- You shall damage the appliance if you operate the hobs without any pot or pots/pans. Always turn off the hobs after each operation.
- After each use the cooking surface will be hot, so do not put the plastic pots/pans on the cooking surface. Clean such material on the surface immediately.
- Sudden temperature changes on the glass cooking surface may cause damage, be careful not to spill cold liquids during cooking.
- Put a sufficient amount of food in pots and pans. Thus, you can prevent food from pouring forth out of the pots/pans and will not need to clean unnecessarily.
- Do not place the covers of pots and pans on burners/zones.

- Place the pots by centering them on the burners/zones. If you wish to place a pot on a different burner/zone, do not slide it towards the desired burner; rather, lift it first and then put it on the other burner.

Operating principle of the induction hob

Induction hob is like an open circuit. The circuit completes when a cooking pots/pans suitable for induction cooking is placed on it and an electronic system below the glass surface generates a magnetic field. The metal base of the pots/pans is heated by taking energy from this magnetic field. Thus, the heat is not generated on the surface of the hob, but directly on the pots/pans above it. Glass surface is heated with the heat of the cooking pots/pans.

Advantages of cooking with induction

- Induction hobs offer some advantages as the heat is transferred directly to the cooking pots/pans.
- Foods that overflow during cooking do not burn rapidly as the glass cooking surface is not heated directly. It is cleaned more easily.
 - Cooking shall be faster as the heat is generated directly on the cooking pots/pans. Thus, it saves time and energy with respect to other hob types.
 - As the heat is given directly to the cooking pots/pans, there is no heat loss, and it provides a more efficient cooking.
 - The fact that the heat transfer stops and the cooking surface is not heated directly when the cooking pots/pans is removed from the cooking surface provides a safer use against possible accidents while cooking.

For a safe operation:

- Do not select high heating levels when using non-sticking cooking pots/pans coated with little amount of oil or used without oil (teflon type).
- Do not use glass cooking surface as a surface where you can place something on it or as a cutting surface.
- Do not place metal objects such as cutlery or pot lids on your hob as they may get hot.
- Never use aluminium foil for cooking. Never place food wrapped in aluminium foil on the induction zone.
- Keep magnetic objects such as credit cards or tapes away from the hob while it is operating.
- If there is an oven under your hob and it is being operated, the sensors on the hob may reduce the cooking level or turn off the hob.
- Your hob has an automatic shut-off system. Detailed information about this system is provided in the following sections. However, if you use thin based pots for your cooking, these pots shall heat up very quickly and the bottom of the pan may melt and damage the cooking surface and the appliance before the automatic shut-off system is activated.

Cooking pots/pans

You shall use ferromagnetic, quality cooking pots/pans which bear a label or warning that it is compatible for induction cooking only with your induction hob. Generally, the higher the iron content, the better the cooking pots/pans shall perform. The base diameter of the cooking pots/pans shall match the induction zone. Suggested dimensions are listed below.

Suitable pots/pans:

- Cast iron pots/pans
- Enamelled steel pots/pans

- Steel and stainless steel pots/pans (with label or warning indicating that it is induction compatible)

Unsuitable pots/pans:

- Aluminium pots/pans
- Copper pots/pans
- Brass pots/pans
- Glass pots/pans
- Pottery
- Ceramic and porcelain

Recommendations:

- Use flat bottomed cooking pots/pans only. Do not use pots/pans with convex or concave bases.

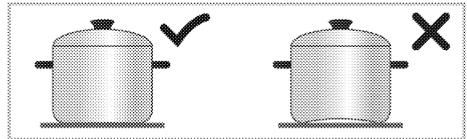

- Use cooking pots/pans with thick, processed bases only. If you use thin based pots, these pots shall heat up very quickly and the bottom of the pan may melt and damage the cooking surface and the appliance before the automatic shut-off system is activated. Sharp edges may cause scratches on the surface.

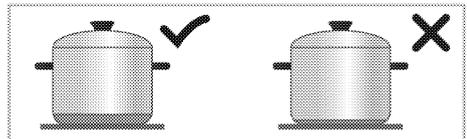

- The bases of some cooking pots/pans have a smaller ferromagnetic field than its true diameter. Only this area is heated by the hob. Therefore, the heat is not evenly distributed and the cooking performance is decreased. Moreover, such cooking pots/pans may not be detected by large induction hobs. Thus, the cooking hob shall be selected according to the size of the ferromagnetic field.

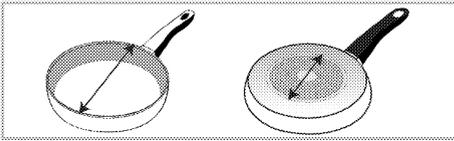

- Some cooking pots/pans have a base that contains non-ferromagnetic materials such as aluminium. These types of cooking pots/pans may not heat adequately or may not be detected by the induction hob at all. In some cases, a bad pots/pans warning may appear.

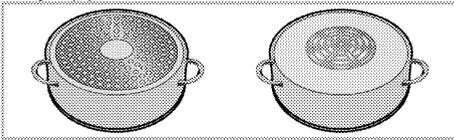

Cooking pots/pans test

Test whether your pot is compatible with cooking with an induction hob using the methods below.

1. It is compatible if the base of your pot holds a magnet.
2. It is compatible if "E" does not flash when you place your pot on the induction hob and turn on the hob.

Recommended cooking pots/pans sizes

Diameter of cooking zone - mm	Pot diameter - mm
145	min. 100 - max 145
180	min. 100 - max 180
210	min. 140 - max 210
240	min. 140 - max 240
280	min. 125 - max 280
320	min. 125 - max 320
Cooking zone with wide (flexi) surface	width 230 - length 390

The detection of cooking pots/pans by the induction hobs depend on the diameter and material of the ferromagnetic in the base of the pots/pans. To ensure detection of the cooking pots/pans and achieve an efficient cooking, the cooking pots/pans shall be selected as per the size of your

hob. The cooking pots/pans sizes recommended for hob sizes are given above.

Boiling behavior may vary depending on the pot types, size of the pot and size of the cooking zone. For a more homogenous boiling behavior, a one step larger cooking zone might be used. To use a larger cooking zone does not cause wasting of energy at induction hobs, because the heat is only created in the relevant pot area.

Cooking zone with wide surface (flexi)

Your hob is equipped with hob cooking surfaces with wide surfaces (Flexi surfaces). You may operate this cooking surface as individual hobs independent from each other for your smaller cooking pots/pans. You may activate the combination function for these cooking zones and transform them to a single cooking surface for cooking operations with your large cooking pots.

As two independent cooking zones

Cooking zones with wide surface have two cooking zones, as front and rear. You may use these zones as two independent cooking zones for different temperature levels with two different cooking pots/pans. Place the cooking pots/pans by centering the separate cooking zones.

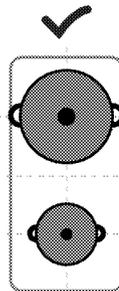

As two independent cooking zones

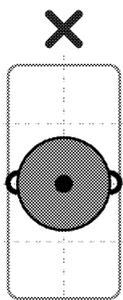

For cooking operation with a single cooking pot/pan, place it in the centre of the front or rear cooking zone. Do not place the cooking pot/pan at the centre of the cooking zone.

As a single cooking zone

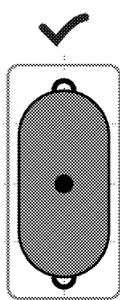

For cooking operations on large cooking pots/pans, place the pots/pans so that it covers the centres of both cooking zones and that it is centred on the cooking zone.

Control panel

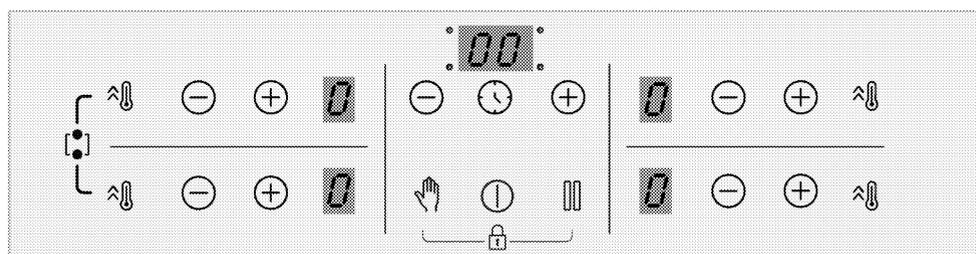

Keys

- ⓘ : On/Off key
- 🕒 : Timer key
- 🔥 : Quick Heating key/High power setting (booster) key
- 👉 : Cleaning lock key
- ⏸ : Stop key
- ⊕ : Increase key
- ⊖ : Decrease key

Symbols

- 🔥 : Wide surface cooking zone combination symbol
- 🔒 : Key lock symbol

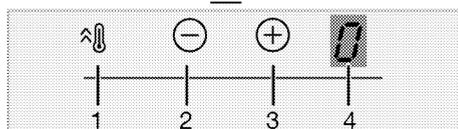
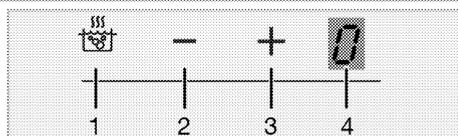

Cooking zone display

- 1 Quick Heating key/High power setting (booster) key
- 2 Temperature decrease key
- 3 Temperature increase key
- 4 Temperature indicator of the relevant cooking zone

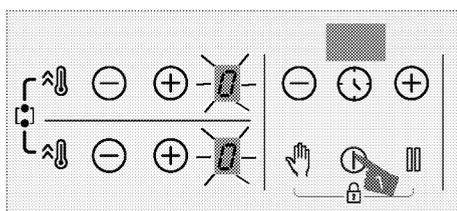
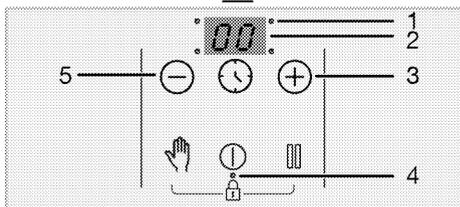
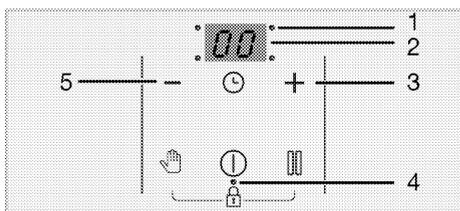

Switching off the cooking zone:

An active cooking zone can be switched off in 3 different ways:

1. By touching the 0 key

Touch the 0 key.

2. By dropping the temperature to "0" level;

You can switch off the cooking zone by adjusting the temperature setting to "0" level.

3. By using the switching off function on the timer for the desired cooking zone;

When the time is over, the timer will switch off the cooking zone assigned to it. "0" or "00" will appear on related display.

When the time is over, an audible alarm will sound. Touch any key on the control panel to silence the audible alarm.

4. By touching the zone -/+ keys simultaneously for the desired cooking zone;

You can switch off the related cooking zone by touching its -/+ keys simultaneously.

i If "H" or "h" is on after the cooking zone has been switched off, it means that the cooking zone is still hot. Do not touch the cooking zones.

Residual heat indicator

If "H" symbol is flashing on the cooking zone display, it means that the hob is still hot and can be used to keep a small amount of food warm. The symbol will soon turn to "h" symbol, which means it is less hot.

Timer indicator

- 1 Operation point LED for the timer
- 2 Timer indicator
- 3 Timer increase key
- 4 Operation point LED for the Key lock/Child lock
- 5 Timer decrease key

General warnings for the control panel

i This product is controlled with a touch control panel. Each operation you make on your touch control panel will be confirmed by an audible signal.

i Always keep the control panel clean and dry. Having damp and soiled surface may cause problems in the functions.

i The hob will automatically return to Standby mode if no operation is performed within 10 seconds..

i The product will switch itself off for safety reasons if no key is touched for a long time.

Switching on the hob:

1. Switch on the hob by touching 0 key. "0" appears on all the cooking zones display.

i When the electricity is cut off, residual heat indicator will not light up and does not warn the user against hot cooking zones.

Adjusting the temperature level

1. Switch on the hob by touching  key.
2. Adjust the desired temperature level by touching the zone / keys.

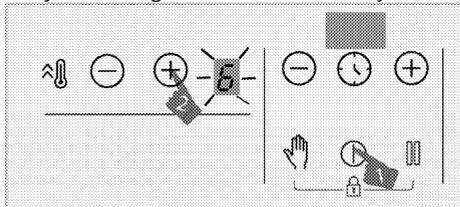

» The relevant cooking zone will start to operate at the set temperature level.

i The outer section of the 280 mm induction hob cooking zone (if your product is equipped with a 280 mm induction hob cooking zone) is activated only when a saucepan large enough to cover the cooking zone is placed on the cooking zone and the temperature is set to a level higher than 8.

High power setting (BOOSTER)

You can use booster function for rapid heating. However, this function is not recommended for cooking a long time. Booster function may not be available in all cooking zones.

Selecting the high power setting (BOOSTER):

1. Switch on the hob by touching  key.
2. Touch the  key of related zone.

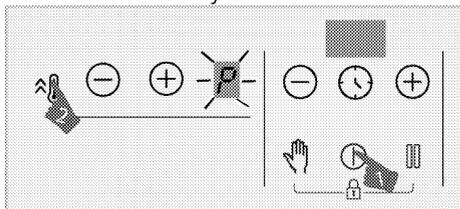

» Selected cooking zone will operate with maximum power and "P" symbol will appear on the cooking zone display. Cooking zone goes out of booster and continues to operate at level "9".

Switching off the high power setting (BOOSTER) prematurely:

You can switch off the high power setting anytime you want by touching the  or  key.

Cooking zone goes out of booster and continues to operate at level "9".

Working principle of 2 zones which are located same vertical direction:

If one zone is set to level booster and than the other zone, which is located same vertical direction set to bigger than level 6 (7, 8 and 9), first zone drops to level 9 and the other zone can be set bigger than level 6 (7, 8 and 9). If the second zone is set to level booster, first zone drops to level 6.

Turning on the wide surface cooking zone

1. Touch  to turn on the hob.
2. To turn on the wide surface cooking zone, keep  key of both cooking zones pressed simultaneously for about 3 seconds.

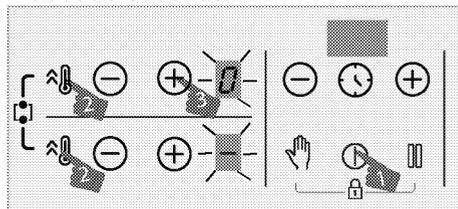

» "0" will appear on the display of the rear-left cooking zone.  will appear on the display of the front-left cooking zone and the wide surface cooking zone will be activated.

3. Touch / keys of the rear-left cooking zone to set the temperature between "0" and "9".

i Once the wide surface cooking zone has been activated, the temperature can be set with \ominus/\oplus keys of the rear-left cooking zone. You cannot set the temperature using \ominus/\oplus keys of the front-left cooking zone.

i Wide surface left cooking zones are explained as an example. If there is a wide surface cooking zone also on the right-hand side of the hob, the same instructions apply to the said cooking zone.

» Cooking zone starts to run.

Turning on the wide surface cooking zone while one or both of the left cooking zones are running

While one or both of the left cooking zones are running, you can combine both cooking zones by activating the wide surface cooking zone. Thus, you can utilise a wider cooking zone just at the same level.

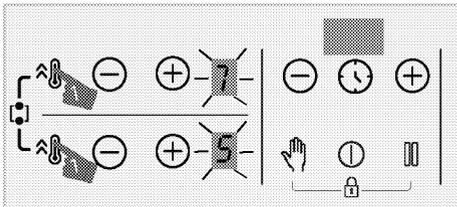

1. To turn on the wide surface cooking zone while one or two of the left cooking zones are active, keep \updownarrow key of both cooking zones pressed simultaneously for about 3 seconds.

» Temperature value of the last selected cooking zone will appear on the display of the rear-left cooking zone and the wide surface cooking zone will be activated.

» Combined cooking zones will continue operating with the temperature and the timer (if available) value of the left cooking zone you have selected. Value

of the left cooking zone that was set first before combining the cooking zones will be cancelled.

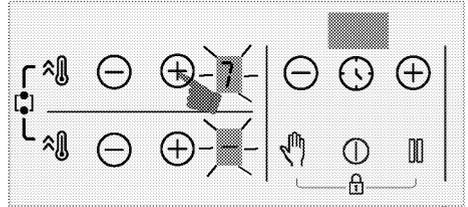

» To change the temperature, touch \ominus/\oplus keys of the rear-left cooking zone and set the desired temperature.

i If you touch \updownarrow key of the left cooking zone while the wide surface cooking zone is active, the cooking zones will operate at booster level.

Turning off the wide surface cooking zones

Wide surface cooking zone can be turned off in 4 different ways:

1. **By dropping the temperature to "0" level**

You can turn the wide surface cooking zone off by dropping the temperature level to "0".

2. **By using the switching off function on the timer for the wide surface cooking zone**

When the time is over, the timer will turn off the wide surface cooking zone. **0** will appear on the left cooking zone display and **00** will appear on the timer display.

3. **By touching \ominus/\oplus keys of any of the left cooking zones simultaneously**

If you touch \ominus/\oplus keys of any of the left cooking zones simultaneously, the cooking zones will be separated and turned off.

4. **By pressing \updownarrow key of both cooking zones simultaneously for about 3 seconds**

The cooking zones will turn off if you press  keys of both cooking zones simultaneously for about 3 seconds.

Cleaning lock

The cleaning lock prevents operation of all keys on the control panel for 20 seconds while the hob is switched on to allow the user to make a short cleaning. Product will not draw any power throughout this time.

Activating the cleaning lock

1. Touch and hold the  key until **a single signal sound** is heard when any cooking zone is switched on. A countdown begins from 20 on the timer display of the hob. None of the keys on the panel will function except the  key throughout this period.

Deactivating the cleaning lock

You do not have to press any key to deactivate the cleaning lock. The hob will give a signal audio signal after 20 seconds and the cleaning lock will automatically be deactivated.

 If you want to deactivate the cleaning lock earlier, touch and hold the  key until **two signal sound** is heard.

Child Lock

When the cooking zones are switched off, you can protect the hob with the child lock to prevent children from switching on the cooking zones. You can activate or deactivate the child lock only when the cooking zones are switched off (in the standby mode).

Activating the child lock

1. Touch and hold the both  and  keys simultaneously until **a single signal sound** is heard when the hob is in the standby mode.

The child lock will be activated. "L" will be displayed on all cooking zones

display for a while and the decimal point of the  key will be turned on.

 If any key is pressed when the child lock function is active, two signal sound will be heard and "L" will blink on all cooking zones display.

Deactivating the child lock

1. Touch and hold the both  and  keys simultaneously until **two signal sound** is heard when the child lock is active.
» The child lock function will be deactivated. "L" will blink on all cooking zones display and the light of the  key goes out.

Key Lock

You can activate the key lock in order to prevent the functions from being changed by mistake while the hob is operating.

 Key lock will be cancelled in case of power failure.

Activating the key lock

1. Touch and hold the both  and  keys simultaneously until **a single signal sound** is heard.
The Key lock will be activated and the decimal point of the  key will be turned on after blinking.

i You can activate the key lock in the operation mode only. Only the  key will be functional when the key lock is active. When you touch any other button, the decimal point of the  key will blink to indicate that the key lock is active. If you switch the hob off when the keys are locked, you must deactivate the key lock in order to be able to switch on the hob again. If you touch any button without deactivating key lock, "L" will blink on all cooking zones display to indicate that the key lock is active. Deactivate the key lock to turn on the hob again.

Deactivating the key lock

1. Touch the both  and  keys simultaneously until **two signal sound** is heard when the key lock is active.
 - » The light of the  key will go out and the control panel will get unlocked.

Timer function

This function makes it easier for you to cook. You will not have to watch the hob for the whole cooking period. The cooking zone will be switched off automatically at the end of the time period you have set.

Activating the timer

1. Switch on the hob by touching  key.
2. Adjust the desired temperature level by touching the zone   keys.

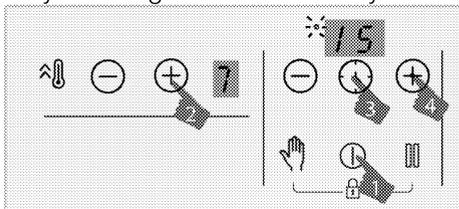

3. Activate the timer by touching the  key. "00" symbol and decimal point of

selected zone will blink on timer display.

4. Set the desired duration by touching the timer   keys.
5. After 10 second, the setting will be activated. Decimal point of selected zone will blink on timer display.
6. In order to set the timers of the other cooking zones, repeat the process explained above.

i If more than one timer value are set to different zones, the zone timer which has minimum timer value is displayed on the timer display and the decimal point for that zone blinks. The decimal points of the other zones illuminate continuously.

i You can see the remaining cooking time by touching the  key of all cooking zone. For each touching, different zone timer value is displayed. Finally, the minimum timer value is displayed again.

i Timer cannot be set without selecting the cooking zone and its temperature value

i The timer can only be set for the operating cooking zones.

Deactivating the timer

Once the set time is over, the hob will be switched off automatically and give audible signal sound. Press any key to silence the audible signal sound. If you do not press any key, the signal sound will be cancel after a few minutes.

Deactivating the timers earlier

If you deactivate the timer earlier, the hob will keep on operating at the set temperature until it is switched off. You can deactivate the timer earlier in two different ways:

Deactivating the timer for related zone by dropping its value to "00":

1. Touch the timer \ominus/\oplus keys until "00" appears on the display of the cooking zone whose timer is active.

» Decimal point symbol of the related zone will permanently go off and the timer will be canceled.

Deactivating the timer for related zone by touching the related zone \ominus/\oplus keys simultaneously:

1. Touch the related zone \ominus/\oplus keys simultaneously.

» Decimal point symbol of the related zone will permanently go off and the timer will be canceled.

i After this step, the temperature level of the related zone will be "0" also with the timer level.

Stop function

You can decrease operating temperature level of the cooking zones to minimum level (level 1) by means of this function.

i If the timer is set for any cooking zone, it will continue operating during stoppage.

1. Touch the ||| key when any of the cooking zones is operating.

All operating cooking zones will operate at minimum level (level 1). "□" symbol will appear on the display of the active cooking zones.

2. Touch the ||| key again to reoperate all cooking zones with their previous settings.

Power management function

Your appliance is equipped with a power management function. You may change the total power that may be drawn by the hob with this function. There are 8 levels available for the power management function.

Power management function - Total power levels that may be set

Power management display indicator	Total power
25	2,5 kW
30	3 kW
36	3,6 kW
44	4,4 kW
54	5,4 kW
57	5,7 kW
67	6,7 kW
72	7,2 kW

To change the total power;

1. Turn the hob on by touching the Ⓢ key. Turn off the hob on by touching the Ⓢ again.
2. Then touch respectively the ^| key of the right front zone, the ⌚ key, the timer \ominus key, the timer \oplus key, and finally the left front zone ^| key.

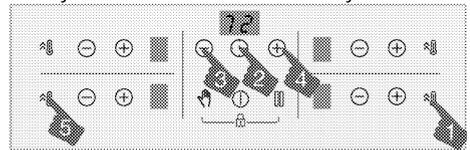

3. The power management level set is displayed on the timer display.
4. Touch the ||| key to switch between levels and set the total power value you want to set.
5. Confirm the setting by touching the Ⓢ key and turn off the hob. Total power value you have set shall be activated.

i The temperature levels you may assign to the hobs may vary as per the total power level set. The temperature level provided to the hob be reduced automatically as per the power setting to be performed by the hob. This is not an error.

i If a key other than the specified sequence is touched while changing the power level, the setting cannot be made. You have to repeat the steps from the beginning to make the setting.

Using induction cooking zones safely and efficiently

Operating principles: Induction hob directly heats the cooking vessel as a matter of principle. Therefore, it has a lot of advantages as compared with other hob types. It operates more efficiently and the hob surface is colder.

Your induction hob is equipped with superior safety systems that will provide you maximum safe usage.

i Your hob can be equipped with induction cooking zones with a diameter of 145, 180, 210 and 280 mm depending on the model. Each cooking zone automatically detects the vessel placed on it thanks to the induction feature. Energy is generated only where the vessel comes into contact with the cooking zone and thus, minimum energy consumption is achieved.

i The product might start-stop when it is operating on levels from 1 to 7, especially with cookware with a small diameter and when water-oil is little. This is not a fault.

Automatic turning off system

The hob control has an automatic turn off system. If one or more hob zone(s) are left on, the hob zone turns off automatically after a while (See Table-1). In case of a timer assigned to the hob, the timer screen is turned off then, too. The time limit for automatic turn off depends on the selected temperature

level. Maximum operating period is applied for this temperature level. The hob zone may be operated by the user again after it is turned off automatically as described above.

Table-1: Automatic turning off periods

Temperature level	Automatic turning off periods - hours
0	0
1	6
2	6
3	5
4	5
5	4
6	1,5
7	1,5
8	1,5
9	30 minutes
P (Booster)	10 minutes (*)
(*) The hob will drop to level 9 after 10 minutes	

Overheating protection

Your hob is equipped with some sensors which provide protection against overheating. Following may be observed in case of overheating:

- Operating cooking zone may get switched off.
- Selected level may drop to level 7 from higher level.

Overflow safety system

Your hob is equipped with an overflow safety system. If there is any overflow that spills onto the control panel, the system will cut the power connection immediately and switch off your hob. "E" warning appears on the indicator during this period.

Precise power setting

Induction hob reacts the commands immediately as an operating principle. It changes the power settings very fast.

Thus, you can prevent a cooking pot (containing water, milk and etc.) from overflowing even if it was just about to overflow.

i If the surface of the touch control panel is exposed to intense vapor, entire control system may become deactivated and give error signal.

i Keep the surface of the touch control panel clean. Erroneous operation may be observed.

6 General information about cooking

This section describes tips on preparing and cooking your food.

General warnings about cooking with hob

- Never fill the pan with oil more than one third of it. Do not leave the hob unattended when heating oil. Overheated oils bring risk of fire.
Never attempt to extinguish a possible fire with water! When oil catches fire, cover it with a fire blanket or damp cloth. Turn off the hob if it is safe to do so and call the fire department.

- Before frying foods, always remove their excess water and put them inside the heated oil slowly. Make sure that frozen foods are defrosted before frying.
- When heating oil, make sure that the pot you use is dry and keep its lid open.
- For recommendations on cooking with power saving, refer to the “Environmental Instructions” section.
- The cooking temperature and time values given for foods may vary depending on the recipe and amount. For this reason, these values are given as ranges.

7 Maintenance and care

General cleaning information

⚠ General warnings

- Wait for the product to cool before cleaning the product. Hot surfaces may cause burns!
- Do not apply the detergents directly on the hot surfaces. This may cause a permanent stains.
- The appliance shall be thoroughly cleaned and dried after each operation. Thus, food residues shall be easily cleaned and these residues shall be prevented from burning when the appliance is used again later. Thus, the service life of the appliance extends and frequently faced problems are decreased.
- Do not use steam cleaning products for cleaning.
- Some detergents or cleaning agents may damage the surface. Do not use abrasive detergents, cleaning powders, cleaning creams, descalers or sharp objects during cleaning.
- There is no need for a special cleaning agent for cleaning after each use. Clean the appliance using dish soap, warm water and a soft cloth or sponge and dry with a dry microfiber cloth.
- Be sure to completely wipe off any remaining liquid after cleaning and immediately clean any food splashing around during cooking.
- Do not wash any component of your appliance in a dishwasher.

For the hob:

- Acidic dirt such as milk, tomato paste and oil may cause permanent stains on the hobs and components of the burners/hotplates, clean any overflown

fluids immediately after cooling down the hob by turning it off.

Inox and stainless surfaces

- Do not use acid or chlorine-containing cleaning agents to clean stainless or inox surfaces and handles.
- Stainless or inox surface may change colour in time. This is normal. After each operation, clean with a detergent suitable for the stainless or inox surface.
- Clean with a soft soapy cloth and liquid (non-scratching) detergent suitable for inox surfaces, taking care to wipe in one direction.
- Remove lime, oil, starch, milk and protein stains on the inox-stainless and glass surfaces immediately without waiting. Stains may rust under long periods of time.

Glass surfaces

- When cleaning glass surfaces, do not use hard metal scrapers and abrasive cleaning materials. They can damage the glass surface.
- Clean the appliance using dishwashing detergent, warm water and a microfiber cloth specific for glass surfaces and dry it with a dry microfiber cloth.
- If there is residual detergent after cleaning, wipe it with cold water and dry with a clean and dry microfiber cloth. Residual detergent residue may damage the glass surface next time.
- Under no circumstances should the dried-up residue on the glass surface be cleaned off with serrated knives, wire wool or similar scratching tools.
- You can remove the calcium stains (yellow stains) on the glass surface with the commercially available

descaling agent, with a descaling agent such as vinegar or lemon juice.

- If the surface is heavily soiled, apply the cleaning agent on the stain with a sponge and wait a long time for it to work properly. Then clean the glass surface with a wet cloth.
- Discolorations and stains on the glass surface are normal and not defects.

Plastic parts and painted surfaces

- Clean plastic parts and painted surfaces using dishwashing detergent, warm water and a soft cloth or sponge and dry them with a dry cloth.
- Do not use hard metal scrapers and abrasive cleaners. It may damage the surfaces.
- Ensure that the joints of the components of the appliance are not left as damp and with detergent. Otherwise, corrosion may occur on these joints.

Cleaning the hob

Glass cooking surface

Follow the cleaning steps described for the glass surfaces in the "General cleaning information" section for the cleaning of glass cooking surface. You may complete your cleaning as per the information below for special cases.

- Sugar-based foods such as dark cream, starch and syrup should be

cleaned immediately, without waiting for the surface to cool. Otherwise, the glass cooking surface may be permanently damaged.

- Do not use cleaning agents for cleaning operations you perform while the hob is hot, otherwise permanent stains may occur.

Cleaning the control panel

- When cleaning the panels with knob control, wipe the panel and knobss with a damp soft cloth and dry with a dry cloth. Do not remove the knobs and gaskets underneath to clean the control panel. The control panel and knobs may be damaged.
- While cleaning the inox panels with knob control, do not use inox cleaning agents around the knobs. The indicators around the knobs may be deleted.
- Clean the touch control panels with a damp soft cloth and dry with a dry cloth. If your product has a key lock feature, set the key lock before performing control panel cleaning. Otherwise, incorrect detection may occur on the keys.

8 Troubleshooting

Consult the Authorised Service Agent or technician with license or the dealer where you have purchased the product if you cannot remedy the trouble although you have implemented the instructions in this section. Never attempt to repair a defective product yourself.

Product does not operate.

- The mains fuse is defective or has tripped. >>> *Check fuses in the fuse box. If necessary, replace or reset them.*
- Product is not plugged into the (grounded) socket. >>> *Check the plug connection.*
- Buttons/knobs/keys on the control panel do not function. >>> *If your product equipped with key lock function, keylock may be enabled. Please disable it.*
- If the display does not light up when you switch the hob on again. >>> *Disconnect the appliance at the circuit breaker. Wait minimum 20 seconds and then reconnect it.*
- Overheat protection is active. >>> *Allow your hob to cool down.*
- The cooking pot is not suitable. >>> *Check your pot.*

"" symbol appears on the cooking zone display.

- You have not placed the pot on the active cooking zone. >>> **Check if there is a pot on the cooking zone.**
- Your pot is not compatible with induction cooking. >>> *Check if your cooking pot is compatible with induction hob.*
- The cooking pot is not centered properly or the bottom surface of the pot is not wide enough for the cooking zone. >>> *Choose a pot wide enough and center the pot on the cooking zone properly.*
- Cooking pot or cooking zone is overheated. >>> *Allow them to cool down.*

Selected cooking zone suddenly turns off during operation.

- Cooking time for the selected cooking zone may be over. >>> *You may set a new cooking time or finish cooking.*
- Overheat protection is active. >>> *Allow your hob to cool down.*
- An object may be covering the touch control panel. >>> *Remove the object on the panel.*

The pot does not get warm even if the cooking zone is on.

- Your pot is not compatible with induction cooking. >>> *Check if your cooking pot is compatible with induction hob.*
- The cooking pot is not centered properly or the bottom surface of the pot is not wide enough for the cooking zone. >>> *Choose a pot wide enough and center the pot on the cooking zone properly.*

Cooling fan continues operating although the hob is turned off.

- This is not a fault. Cooling fan will continue operating until the electronics in the hob cools down to a suitable temperature.

Noise from the cooker during cooking

Some sounds may be heard from the cooker while cooking. These sounds are due to the composition of the cooking vessel. These sounds are normal, they are not a malfunction and they are a part of induction technology.

Possible noises and reasons

- **Fan noise:** The cooker is equipped with a fan that activates automatically according to the temperature of the appliance. The fan has various operating levels and operates at different levels as per the temperature.
- **Lower buzz like the operating noise of a transformer:** This is due to the nature of the induction technology. As the heat is transmitted directly to the base of the cooking vessel, such buzz sounds may be heard as per the material of the cooking vessel. Thus, different noises may be heard with different cookware.
- **Cracking noise:** The reason of this is the structure and material of the base of the cooking vessel. A cracking sound may be heard if the cooking vessel is made of various layers with different materials.
- **Whining noise:** A whining sound may be heard when two cooking zones on the same side of the cooker are used to cook with different cooking levels.

Error codes/reasons and possible solutions

Error codes	Error reasons	Possible solutions
E 22 E 26	Induction hob is overheated.	Turn the induction cooker off and wait until it is cooled down. The error shall be resolved when temperature of the hob comes down below the limits.
E 46	One or more keys are kept pressed for more than 10 seconds. An object is left on the control panel or the control is exposed to vapour.	The problem shall be resolved when you remove your hand from the hob. The problem shall be resolved when the control panel is cleaned.
E 47	A pot suitable for induction heating is not used.	The error shall be resolved when a pot suitable for induction heating is used.
E 1 - E 15	Communication error on induction hob.	Turn the induction hob off and operate again after 30 seconds. Contact the authorized dealership if the issue is resumed.
E 16 - E 21	Temperature sensor error on induction hob.	Turn the induction hob off and operate again after 30 seconds. Contact the authorized dealership if the issue is resumed.

Error codes	Error reasons	Possible solutions
E 23 E 24	Software error on induction hob.	Turn the induction hob off and operate again after 30 seconds. Contact the authorized dealership if the issue is resumed.
E 25	Fan operation error on induction hob.	Turn the induction hob off and operate again after 30 seconds. Contact the authorized dealership if the issue is resumed.
E 31 - E 45	Electronic board hardware error on induction hob.	Turn the induction hob off and operate again after 30 seconds. Contact the authorized dealership if the issue is resumed.
E 48 E 49 E 51	Sensor error on induction hob.	Sensor equipment shall be rendered compatible for the operating conditions. Contact the authorized dealership if the issue is resumed.
E 52 - E 57	High temperature error on induction hob.	Turn the induction hob off and wait until it is cooled down. The error shall be resolved when temperature of the sensor comes down below the limits. Contact the authorized dealership if the issue is resumed.

Arcelik A.S.

Karaağaç Caddesi No:2-6 Sütlüce, 34445, Turkey

Made in TURKEY

Importer in Russia: «BEKO LLC»

Address: Selskaya street, 49, Fedorovskoe village, Pershinskoe rural settlement, Kirzhach district, Vladimir region, Russian Federation 601021

The manufacture date is included in the serial number of a product specified on rating label, which is located on a product, namely: first two figures of serial number indicate the year of manufacture, and last two – the month. For example, "10-100001-05» indicates that the product was produced in May, 2010. You can ask for certification number from our Call Center 8-800-200-23-56 The manufacturer reserves the right for making changes in modification, design and specification of an electric device.



Płyta kuchenna do zabudowy

Instrukcja użytkowania

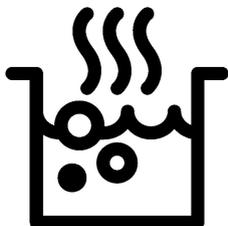

PL

Drogi kliencie,

przed użyciem produktu zapoznaj się z instrukcją obsługi.

Beko Dziękujemy za wybór urządzenia. Chcemy, aby produkt, wyprodukowany w wysokiej jakości i technologii, oferował najlepszą wydajność. Aby to zrobić, należy uważnie przeczytać niniejszą instrukcję i inną dokumentację dostarczoną z urządzeniem przed użyciem i zachować ją. Przekazując wyrób innemu użytkownikowi, należy dołączyć również niniejszą instrukcję. Należy postępować zgodnie z instrukcją, biorąc pod uwagę wszystkie informacje i ostrzeżenia w niej zawarte.

Należy przestrzegać wszystkich informacji i ostrzeżeń zawartych w instrukcji obsługi. W ten sposób będziesz chronić siebie i swój produkt przed zagrożeniami, które mogą wystąpić.

Zachowaj instrukcję obsługi. Przekazując wyrób innemu użytkownikowi, należy dołączyć również niniejszą instrukcję.

W niniejszej instrukcji obsługi stosowane są następujące symbole:



Zagrożenie, które może doprowadzić do śmierci lub obrażeń.

UWAGA Zagrożenie, które może doprowadzić do szkody materialną produktu lub jego środowiska.



Zagrożenie, które może doprowadzić do oparzenia na skutek kontaktu z gorącymi powierzchniami.



Ważne informacje lub przydatne wskazówki na temat użytkowania.



Przeczytaj instrukcję obsługi.

Niniejsze urządzenie jest zgodne z następującymi

Dyrektywami Unii Europejskiej:

- 2014/30/WE LVD (Niskie Napięcia)

- 2014/35/WE EMC (Kompatybilność Elektromagnetyczna)

Importer: Beko S.A.

ul. Puławska 366, 02-819 Warszawa



1 Instrukcje bezpieczeństwa 4

Użytkowanie	4
Bezpieczeństwo dzieci, osób wymagających szczególnego traktowania i zwierząt domowych	4
Bezpieczeństwo elektryczne	5
Zabezpieczenie podczas transportu.....	7
Bezpieczeństwo montażu	7
Bezpieczeństwo użytkowania.....	7
Ostrzeżenia dotyczące temperatury	8
Użycie akcesoriów.....	8
Bezpieczeństwo pieczenia	8
Płyta indukcyjna	9
Bezpieczeństwo konserwacji i czyszczenia	9

2 Instrukcje dotyczące środowiska 11

Przepisy dotyczące odpadów.....	11
Zgodność z dyrektywą WEEE i usuwanie odpadów	11
Pozbywanie się materiałów opakowaniowych	11
Zalecenia dotyczące oszczędzania energii	11

3 Produkt 12

Wprowadzenie produktu.....	12
Wprowadzenie i użycie panelu sterowania	13

Sterowanie płytą.....	13
Ogólne informacje o płycie	14
Specyfikacje techniczne	15

4 Pierwsze użycie 16

Pierwsze czyszczenie.....	16
---------------------------	----

5 Jak używać płyty kuchennej 17

Ogólne informacje na temat użytkowania płyty	17
Panel sterowania	20

6 Ogólne informacje dotyczące pieczenia. 30

Ostrzeżenia ogólne dotyczące płyty	30
--	----

7 Czyszczenie i konserwacja 31

Ogólne informacje dotyczące czyszczenia	31
Czyszczenie płyty	32
Czyszczenie panelu sterowania	32

8 Rozwiązywanie problemów 33

1 Instrukcje bezpieczeństwa

- Rozdział ten omawia instrukcje bezpieczeństwa, które pomogą zapobiec ryzyku uszkodzenia ciała lub mienia.
- Jeśli produkt zostanie przekazany innej osobie lub używany z drugiej ręki, instrukcja obsługi, oznakowanie, inne ważne dokumenty i akcesoria powinny zostać dostarczone wraz z produktem.
- Nasza firma nie ponosi odpowiedzialności za jakiegokolwiek szkody, które mogą wystąpić w wyniku nieprzestrzegania niniejszej instrukcji.
- Nieprzestrzeganie niniejszej instrukcji spowoduje utratę gwarancji.
- ⚠ Prace instalacyjne i naprawcze należy zawsze zlecać producentowi, autoryzowanemu serwisowi lub osobie wskazanej przez importera.
- ⚠ Używaj tylko oryginalnych części zamiennych i akcesoriów.
- ⚠ Nie należy naprawić lub wymienić żadnych części

urządzenia, chyba że określono to jasno w instrukcji obsługi.

- ⚠ Nie wolno modyfikować urządzenia.

⚠ Użytkowanie

- Ten produkt jest przeznaczony do użytku domowego. Nie jest przeznaczony do użytku komercyjnego.
- Nie wolno używać produktu w ogrodach, na balkonach lub w innych miejscach na zewnątrz. Urządzenie jest przeznaczone do użytku w kuchniach domowych i dla personelu w sklepach, biurach i innych miejscach pracy.
- **OSTRZEŻENIE:** Produkt powinien być używany wyłącznie do gotowania. Nie należy go używać do innych celów, takich jak ogrzewanie pomieszczenia.

⚠ Bezpieczeństwo dzieci, osób wymagających szczególnego traktowania i zwierząt domowych

- Niniejszy sprzęt może być użytkowany przez dzieci w

- wieku co najmniej 8 lat i przez osoby o obniżonych możliwościach fizycznych, umysłowych i osoby o braku doświadczenia i znajomości sprzętu, jeżeli zapewniony zostanie nadzór lub instruktaż odnośnie użytkowania sprzętu w bezpieczny sposób, tak aby związane z tym zagrożenia były zrozumiałe.
- Dzieciom nie wolno używać urządzenia do zabawy. Czyszczenia i konserwacji nie mogą wykonywać dzieci bez nadzoru.
 - Niniejszy sprzęt może być użytkowany przez osoby o obniżonych możliwościach fizycznych, zmysłowych i umysłowych (w tym dzieci), jeżeli zapewniony zostanie nadzór lub instruktaż odnośnie użytkowania sprzętu w bezpieczny sposób.
 - Dzieci nie należy pozostawiać bez opieki, aby mieć pewność, że nie będą się one bawić urządzeniem.
 - Produkty elektryczne są niebezpieczne dla dzieci i zwierząt domowych. Dzieci i zwierzęta nie mogą bawić się, wspinać się na urządzenie ani wchodzić do niego.
 - Nie wolno kłaść na urządzeniu przedmiotów, do których mogą dosięgnąć dzieci.
 - Rączki garnków i patelni należy ustawić z boku tak, aby dzieci nie mogły ich złapać i się oparzyć.
 - **OSTRZEŻENIE:** Podczas użytkowania powierzchnie produktu są gorące. Trzymaj dzieci z dala od urządzenia.
 - Trzymaj materiał użyty do opakowania z dala od dzieci. Ryzyko obrażeń i uduszenia.
 - (Jeśli twój produkt ma wtyczkę) Ze względu na bezpieczeństwo dzieci należy wyjąć wtyczkę z gniazdka i uniemożliwić działanie produktu przed utylizacją.



Bezpieczeństwo elektryczne

- Urządzenie podłączyć do uziemionego gniazdka chronionego bezpiecznikiem odpowiadającym prądowi wskazanemu na tabliczce znamionowej. Instalację uziemienia należy zlecić wykwalifikowanemu elektrykowi. Nie używać produktu bez uziemienia zgodnie z

lokalnymi/krajowymi przepisami.

- Wtyczka lub połączenie elektryczne produktu powinny znajdować się w łatwo dostępnym miejscu (z dala od płomienia). Jeśli nie jest to możliwe, powinien istnieć mechanizm (bezpiecznik, wyłącznik, przełącznik itp.) w instalacji elektrycznej, do której produkt jest podłączony, zgodnie z przepisami elektrycznymi i oddzielając wszystkie bieguny od sieci.
- Produktu nie wolno podłączać do gniazdka podczas montażu, naprawy i transportu.
- Urządzenie podłączyć produkt do gniazdka, które spełnia wartości napięcia i częstotliwości podane na tabliczce znamionowej.
- (Jeśli Twój produkt nie ma przewodu zasilającego) Należy używać wyłącznie kabla połączeniowego określonego w rozdziale „Specyfikacje techniczne”.
- Nie należy blokować przewodu zasilającego pod i za produktem. Nie umieszczaj ciężkich

przedmiotów na przewodzie zasilania. Przewód zasilający nie powinien być zgięty, zgnieciony ani stykać się z żadnym źródłem ciepła.

- Używać tylko oryginalnego kabla. Nie wolno używać przeciętych lub uszkodzonych kabli lub przedłużaczy.
 - Jeśli przewód zasilający jest uszkodzony, musi zostać wymieniony przez producenta, autoryzowany serwis lub osobę wskazaną przez firmę importującą, aby zapobiec możliwym zagrożeniom.
- (Jeśli twój produkt ma wtyczkę)
- Nie należy podłączać urządzenia do gniazdka, które jest luźne, wyszło, jest zepsute, brudne, oleiste, istnieje ryzyko kontaktu z wodą (na przykład woda, która może ściekać z blatu).
 - Nie wolno dotykać wtyczki mokrymi rękami! Nie wolno trzymać za przewód podczas odłączania.
 - Należy upewnić się, że wtyczka produktu jest prawidłowo podłączona do gniazdka, aby uniknąć wyładowania łukowego.

Zabezpieczenie podczas transportu

- Przed transportem odłączyć urządzenie od sieci.
- Aby przetransportować urządzenie należy owinąć je folią bąbelkową lub grubym kartonem i mocno okleić. Produkt należy szczelnie zabezpieczyć za pomocą taśmy, aby wyjmowane lub ruchome części produktu i sam produkt zabezpieczyć przed uszkodzeniem.
- Sprawdź ogólny wygląd produktu pod kątem uszkodzeń, które mogły wystąpić podczas transportu.

Bezpieczeństwo montażu

- Przed zamontowaniem urządzenia należy sprawdzić czy nie posiada uszkodzeń. Jeśli produkt jest uszkodzony nie wolno go zamontować.
- Nie montować urządzenia w pobliżu źródeł ciepła (grzejniki, piece itp.).
- Wszystkie kanały wentylacyjne muszą pozostać otwarte.

Bezpieczeństwo użytkowania

- Po każdym użyciu należy upewnić się, że urządzenie jest wyłączone.
- Jeśli produkt nie jest używany przez dłuższy czas należy odłączyć go od zasilania lub wyłączyć bezpiecznik.
- Nie wolno używać wadliwego lub uszkodzonego urządzenia. Jeśli urządzenie jest uszkodzone należy odłączyć je od zasilania elektrycznego/gazu i skontaktować się z autoryzowanym serwisem.
- **OSTRZEŻENIE:** Jeżeli powierzchnia jest pęknięta, wyłączyć kuchenkę, aby uniknąć zagrożenia porażeniem prądem elektrycznym.
- Nie wolno wchodzić na produkt, aby dosięgnąć do innego przedmiotu lub z jakiegokolwiek innego powodu.
- Nie wolno korzystać z urządzenia, gdy jest się pod wpływem narkotyków lub alkoholu.
- Przedmioty łatwopalne przechowywane w strefie

pieczenia mogą się zapalić. Nigdy wolno przechowywać przedmiotów łatwopalnych w strefie pieczenia.

- Żeliwo, aluminium lub naczynia kuchenne z uszkodzonymi/szorstkimi dolnymi częściami mogą doprowadzić do zarysowania szklanej powierzchni. Podczas wyjmowania naczyń należy podnosić pojemniki, nie przesuwając po powierzchni.
- Tworzące się z powodu wilgoci na powierzchni płyty grzejnej lub na dnie naczynia ciśnienie pary może powodować przesuwanie się naczyń. Dlatego upewnij się, że powierzchnia płyty i dno garnków są zawsze suche.
- Urządzenie nie nadaje się do użytku z pilotem zdalnego sterowania lub zegarem zewnętrznym.

Ostrzeżenia dotyczące temperatury

- **OSTRZEŻENIE:** Podczas pracy urządzenia odsłonięte części będą gorące. Nie dotykać urządzenia i elementów grzejnych. Dzieci poniżej 8 roku życia nie

powinny zbliżać się do urządzenia bez nadzoru osoby dorosłej.

- Nie wolno umieszczać łatwopalnych/wybuchowych materiałów w pobliżu urządzenia, ponieważ jego krawędzie będą gorące podczas pracy.
- **OSTRZEŻENIE:** Zagrożenie pożarowe: Nie stawiaj niczego na powierzchniach do gotowania.

Użycie akcesoriów

- **OSTRZEŻENIE:** Używaj tylko osłon płyty zaprojektowanych przez producenta danego sprzętu kuchennego lub wskazanych przezeń w instrukcji obsługi jako odpowiednie, lub osłon związanych z tym sprzętem. Użycie niewłaściwych osłon może powodować wypadki.

Bezpieczeństwo pieczenia

- **OSTRZEŻENIE:** Należy przestrzegać zasad pieczenia. Należy przestrzegać krótkoterminowych procesów pieczenia..
- **OSTRZEŻENIE:** Smażenie na kuchence w tłuszczu lub

oleju bez dozoru może być niebezpieczne i może doprowadzić do pożaru. NIE próbuj gasić ognia wodą, ale wyłącz kuchenkę, a następnie stłum płomień, np. pokrywką lub kocem gaśniczym.

- Zachowaj ostrożność podczas dodawania alkoholu do potraw. Alkohol odparowuje w wysokich temperaturach i może zapalić się pod wpływem gorących powierzchni, powodując pożar.



Płyta indukcyjna

- Płyty grzejne wyposażone są w technologię "indukcyjną". Zapewniająca oszczędność czasu i pieniędzy indukcyjna płyta grzejna musi być używana z garnkami odpowiednimi do gotowania indukcyjnego. w przeciwnym razie nie będzie działać. Aby uzyskać szczegółowe informacje, zobacz sekcję „Wybór naczynia”.
- Ponieważ indukcyjne płyty grzejne wytwarzają pole magnetyczne, mogą mieć szkodliwy wpływ na osoby używające pomp

insulinowych lub rozruszników serca.

- Po użyciu wyłącz płytę na panelu sterowania, nie polegaj na czujniku garnka.
- Metalowe przedmioty, takie jak noże, widelce, łyżki i pokrywki nie powinny być umieszczane na powierzchni płyty, ponieważ mogą się nagrzać.
- Metalowe przedmioty przechowywane w szufladach pod płytą mogą bardzo się nagrzewać podczas długiego i intensywnego użytkowania. Nie przechowuj metalowych przedmiotów w szufladach pod płytą grzejną.
- Nie umieszczaj na płycie indukcyjnej produktów elektronicznych, takich jak telefony komórkowe, tablety, komputery. Twój produkt może być uszkodzony.



Bezpieczeństwo konserwacji i czyszczenia

- Przecz czyszczeniem produktu należy poczekać, aż ostygnie. Gorące powierzchnie mogą powodować oparzenia!

- Nie wolno myć produktu, spryskując go lub polewając wodą! Ryzyko porażenia prądem!
- Nie czyścić produktu za pomocą odkurzaczy parowych, ponieważ może to spowodować porażenie prądem.
- Sól, resztki cukru na dnie naczyń lub drobinki na powierzchni szyby mogą powodować zarysowanie i pękanie szkła. Przed umieszczeniem naczynia należy upewnić, że spód jest czysty. Powierzchnię szklano-ceramiczną należy utrzymywać w czystości.

2 Instrukcje dotyczące środowiska

Przepisy dotyczące odpadów Zgodność z dyrektywą WEEE i usuwanie odpadów



Niniejszy wyrób jest zgodny z dyrektywą Parlamentu Europejskiego i Rady (2012/19/WE). Wyrób ten oznaczony jest symbolem klasyfikacji zużytych urządzeń elektrycznych i elektronicznych (WEEE).

Wyrób ten wykonano z części i materiałów wysokiej jakości, które mogą być odzyskane i użyte jako surowce wtórne. Po zakończeniu użytkowania nie należy pozbywać się go razem z innymi odpadkami domowymi. Należy przekazać go do punktu zbiórki urządzeń elektrycznych i elektronicznych na surowce wtórne. Aby dowiedzieć się, gdzie jest najbliższy taki punkt, prosimy skonsultować się z władzami lokalnymi. Odpowiednie postępowanie ze użytym sprzętem zapobiega potencjalnym konsekwencjom dla środowiska naturalnego i ludzkiego zdrowia.

Zgodność z dyrektywą RoHS:

Niniejszy wyrób jest zgodny z dyrektywą Parlamentu Europejskiego i Rady RoHS (Ograniczenie użycia substancji niebezpiecznych) (2011/65/WE). Nie zawiera szkodliwych i zakazanych materiałów, podanych w tej dyrektywie.

Pozbywanie się materiałów opakowaniowych

- Materiały opakowaniowe są niebezpieczne dla dzieci. Należy trzymać je w bezpiecznym miejscu, niedostępne dla dzieci. Opakowanie tego wyrobu wyprodukowano z surowców wtórnych. Należy odpowiednio się ich pozbywać i sortować je zgodnie z instrukcjami gospodarki surowcami wtórnymi. Nie należy ich wyrzucać razem ze zwykłymi odpadkami domowymi.

Zalecenia dotyczące oszczędzania energii

Informacje na temat efektywności energetycznej zgodnie z EU 66/2014 można znaleźć na karcie produktu dołączonej do produktu. Poniższe wskazówki pomogą używać produktu w sposób ekologiczny i energooszczędny:

- Rozmroź zamrożone jedzenie przed gotowaniem.
- Wyłącz piekarnik na 5-10 minut przed końcem pieczenia, by wykorzystać skumulowane ciepło. W ten sposób zaoszczędzisz do 20% energii.
- Używaj garnków/patelni o rozmiarze i pokrywce odpowiednich do płyty grzejnej. Zawsze wybieraj odpowiedni rozmiar garnka do potrawy. Więcej energii jest zużywanej do foremek o niewłaściwym rozmiarze.
- Utrzymuj w czystości powierzchnie do gotowania i dna garnków. Brud ogranicza przenoszenie ciepła między strefą gotowania a dnem garnka.

3 Produkt

Wprowadzenie produktu

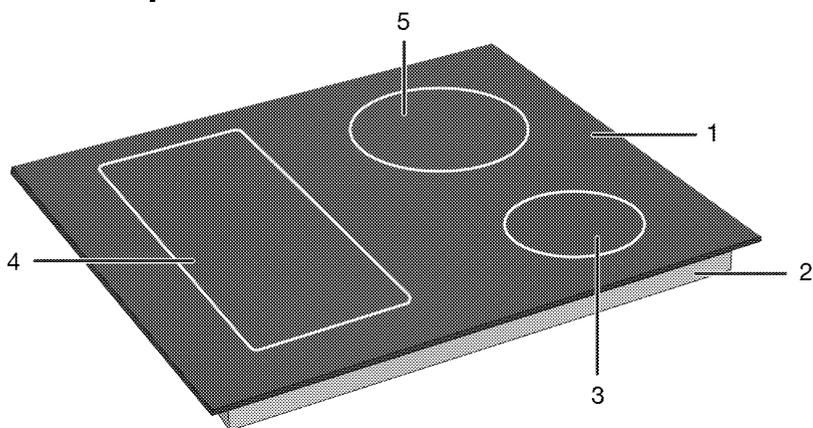

- | | |
|-------------------------------------|-------------------------------|
| 1 Szklana powierzchnia do gotowania | 4 Indukcyjna strefa gotowania |
| 2 Dolna obudowa | 5 Indukcyjna strefa gotowania |
| 3 Indukcyjna strefa gotowania | |

Wprowadzenie i użycie panelu sterowania

W tej części można znaleźć przegląd i podstawowe zastosowania panelu sterowania produktu. Mogą występować różnice w rysunkach i niektórych funkcjach w zależności od modelu.

Sterowanie płytą

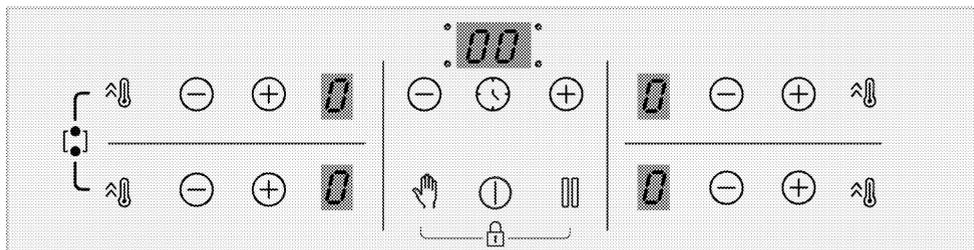

Przyciski

- : Klawisz włączania/wyłączania
- : Przycisk czasu
- : Przycisk szybkiego nagrzewania/Przycisk ustawienia przyspieszenia (booster)
- : Przycisk blokady czyszczenia
- : Przycisk STOP
- : Przycisk zmniejszania
- : Przycisk zwiększania

Symbole

- : Symbol kombinacji stref gotowania z szeroką powierzchnią
- : Symbol włączonej blokady

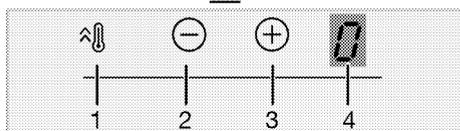
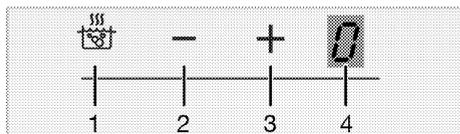

Wyświetlacz strefy gotowania

- 1 Przycisk szybkiego nagrzewania/Przycisk ustawienia przyspieszenia (booster)
- 2 Przycisk skrócenia temperatury
- 3 Przycisk wydłużenia temperatury
- 4 Wskaźnik temperatury odpowiedniej strefy gotowania

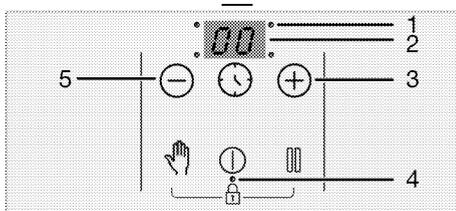
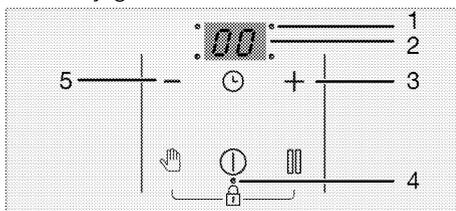

Wskaźnik programatora czasowego.

- 1 Dioda LED punktu pracy timera
- 2 Wskaźnik programatora czasowego.
- 3 Przycisk wydłużenia czasu
- 4 Dioda LED punktu działania blokady przycisków/blokady rodzicielskiej
- 5 Przycisk skrócenia czasu

Ogólne informacje o płycie

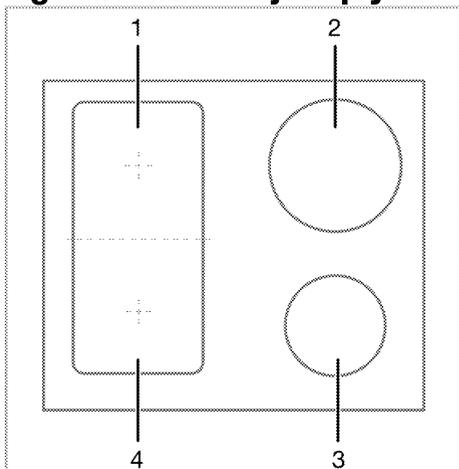

1 Lewy tylny - Indukcyjna strefa gotowania

- 2 Prawy tylny - Indukcyjna strefa gotowania
- 3 Prawy przedni - Indukcyjna strefa gotowania
- 4 Lewy przedni - Indukcyjna strefa gotowania

Twoja płyta jest wyposażona w płyty grzejne o dużej powierzchni (powierzchnie Flexi). Powierzchnię grzewczą można obsługiwać jako niezależne od siebie płyty. Możesz aktywować funkcję łączoną dla tych stref i zmienić je w jedną powierzchnię do gotowania dla dużych garnków. Używanie odpowiednich garnków dla tych pól i funkcji kombinacji opisano w rozdziale „Jak korzystać z płyty”.

Specyfikacje techniczne

Ogólne specyfikacje

Wymiary zewnętrzne produktu (wysokość/szerokość/głębokość)	52 mm*/580 mm/510 mm(W przypadku modeli, które są dostarczane ze sprężynami montażowymi i uszczelką przymocowaną do produktu, należy wziąć pod uwagę wymiary szerokości i głębokości jako o 10 mm większe niż te pomiary.)
Wiary montażowe płyty (wysokość/szerokość/głębokość)	560 (+2) mm /490 (+2) mm
Napięcie / Częstotliwość	1N ~ 220-240 V/ 2N ~ 380-415 V ~ 50 Hz
Typ i przekrój kabla zastosowany/odpowiedni do urządzenia	min. H05V2V2-F 5 x 1,5 mm ²
Całkowite zużycie energii	max. 7200 W

Palniki

Lewy tylny	Indukcyjna strefa gotowania
Wymiary	180 mm
Zasilanie	2000W / Booster: 2300 W
Lewy przedni	Indukcyjna strefa gotowania
Wymiary	180 mm
Zasilanie	2000W / Booster: 2300 W
Prawy przedni	Indukcyjna strefa gotowania
Wymiary	145 mm
Zasilanie	1600 W / Booster: 1800 W
Prawy tylny	Indukcyjna strefa gotowania
Wymiary	210 mm
Zasilanie	2000 W / Booster: 2300 W

* Wysokość płyty określona w tabeli jest wysokością podstawy produktu.

-  W celu poprawy jakości produktu specyfikacje techniczne mogą ulec zmianie bez uprzedniego powiadomienia.
-  Rysunki w niniejszej instrukcji są schematyczne i mogą nie pasować dokładnie do konkretnego produktu.
-  Wartości podane na etykietach produktu lub w dołączonej do nich dokumentacji są uzyskiwane w warunkach laboratoryjnych zgodnie z odpowiednimi normami. W zależności od warunków operacyjnych i środowiskowych produktu wartości te mogą się różnić.

4 Pierwsze użycie

Przed rozpoczęciem korzystania z produktu zaleca się wykonanie następujących czynności.

Pierwsze czyszczenie

1. Usunąć wszystkie materiały opakowania.
2. Wytrzeć powierzchnie produktu wilgotną szmatką lub gąbką i wytrzeć szmatką.

UWAGA Pewne detergenty lub środki czyszczące mogą uszkodzić powierzchnię. Nie używaj agresywnych detergentów, proszku/mleczka do czyszczenia, ani żadnych ostrych przedmiotów.

UWAGA W trakcie pierwszego uruchomienia przez parę godzin mogą się wydzielać dym i zapach. Jest to całkiem normalne. Zadbaj o dobrą wentylację kuchni i pozbądź się dymu i zapachu. Nie wdychać bezpośrednio powstającego dymu i zapachu.

5 Jak używać płyty kuchennej

Ogólne informacje na temat użytkowania płyty

Ostrzeżenia ogólne:

- Nie pozwól, aby na płytę grzejną spadły żadne przedmioty. Nawet małe przedmioty, takie jak solniczki, mogą uszkodzić płytę. Nie używaj pękniętych płyt kuchennych. Woda może przedostać się przez te pęknięcia i spowodować zwarcie. Jeśli powierzchnia jest w jakikolwiek sposób uszkodzona (np. widoczne pęknięcia), najpierw wyłącz bezpiecznik, a następnie wezwij autoryzowany serwis w celu odłączenia produktu, aby zmniejszyć ryzyko porażenia prądem.
- Nie stawiaj na płycie garnków/patelni, które są krzywe lub łatwo się przechylają.
- Nie podgrzewaj pustych garnków/patelni. Zarówno garnki, jak i urządzenie mogą ulec zniszczeniu.
- Po zakończeniu gotowania zawsze wyłączaj palniki.
- Korzystanie z płyt bez garnków/patelni może uszkodzić urządzenie. Po zakończeniu gotowania zawsze wyłączaj płyty.
- Po każdym użyciu powierzchnia do gotowania będzie gorąca, dlatego nie stawiaj plastikowych garnków / patelni na powierzchni do gotowania. Należy natychmiast wytrzeć resztki stopionego materiału.
- Nagłe zmiany temperatury na szklanej powierzchni do gotowania mogą spowodować uszkodzenie, należy uważać, aby nie rozlać zimnych płynów podczas gotowania.
- W garnkach/patelni należy umieścić odpowiednią ilość żywności.

Zapobiega to wylewaniu się żywności z garnków/patelni i nie trzeba ich dodatkowo czyścić.

- Pokrywek garnków i patelni nie wolno kłaść na palnikach/strefach gotowania.
- Garnki należy umieścić na środku palnika/strefy gotowania. Aby postawić garnek na innym palniku/strefie należy podnieść go i umieścić na wybranym palniku. Nie należy przesuwac garnka po palniku.

Jak działa płyta indukcyjna?

Płyta indukcyjna jest jak otwarty obwód. Obwód zamyka się, gdy postawione zostaną na nim garnki / patelnie przystosowane do gotowania indukcyjnego, a układ elektroniczny pod szklaną powierzchnią generuje pole magnetyczne. Metalowa podstawa garnków / patelni jest podgrzewana poprzez pobieranie energii z tego pola magnetycznego. W ten sposób ciepło nie jest wytwarzane na powierzchni płyty, ale bezpośrednio na garnkach/patelniach. Szklana powierzchnia nagrzewa się dzięki garnkom/patelni.

Zalety gotowania na płycie indukcyjnej

Zaletą płyt indukcyjnych jest przekazywanie ciepła bezpośrednio do garnków/patelni.

- Oznacza to, że potrawy, które wyleją się podczas gotowania, nie palą się szybko, ponieważ szklana powierzchnia do gotowania nie jest bezpośrednio podgrzewana. Ułatwia to również czyszczenie.
- Ciepło wytwarzane bezpośrednio do garnków/patelni pozwala na szybsze gotowanie. Dzięki temu, w porównaniu z innymi typami płyt

kuchennych, oszczędzany jest nie tylko czas, ale i energia.

- Wytwarzanie ciepła bezpośrednio do garnków/patelni gwarantuje, że zostaje ono zatrzymane, a tym samym gotowanie jest bardziej wydajne.
- Dodatkowo ciepło wytwarzane bezpośrednio do garnków/patelni oraz to, że powierzchnia nie nagrzewa się po zdjęciu naczyń, zapewnia bezpieczniejsze użytkowanie i zapobiega możliwym wypadkom podczas gotowania.

W celu zapewnienia

bezpieczeństwa użytkownika:

- W przypadku używania garnków/patelni z nieprzywierającą powierzchnią, które są pokryte niewielką warstwą oleju lub do których nie stosuje się oleju (teflon), nie należy ustawiać wysokiego płomienia.
- Szklana powierzchnia do gotowania nie nadaje się do umieszczania na niej przedmiotów lub jako deska do krojenia.
- Nie umieszczaj na płycie metalowych przedmiotów, takich jak sztućce lub pokrywki garnków, ponieważ mogą się nagrzać.
- Nie używaj folii aluminiowej do gotowania. Nie umieszczaj na polu grzejnym żywności zawiniętej w folię aluminiową.
- Podczas gotowania przedmioty magnetyczne, takie jak karty kredytowe lub taśmy, należy trzymać z dala od płyty.
- Jeśli pod płytą znajduje się piekarnik, który jest używany, to czujniki na płycie mogą zmniejszyć poziom mocy gotowania lub wyłączyć płytę.
- Płyta jest wyposażona w automatyczny system wyłączania. Szczegółowe informacje o tym systemie znajdują się w kolejnych

rozdziałach. W przypadku garnków z cienkim dnem należy zachować ostrożność, ponieważ dno nagrzewa się bardzo szybko przez co może się stopić i uszkodzić powierzchnię gotowania oraz urządzenie nim włączy się automatyczny system wyłączania.

Garnki/patelnie

Należy używać ferromagnetycznych garnków/patelni o wysokiej jakości, które są opatrzone etykietą lub ostrzeżeniem, że nadają się do używania na płycie indukcyjnej. Im wyższa zawartość żelaza, tym lepsza wydajność garnków/patelni. Średnica dna garnków / patelni do gotowania powinna odpowiadać strefie indukcyjnej. Sugerowane wymiary podano poniżej.

Odpowiednie garnki/patelnie:

- Garnki/patelnie żeliwne
- Garnki/patelnie emaliowane
- Garnki / patelnie ze stali i stali nierdzewnej (z etykietą lub ostrzeżeniem, że mogą być używane na kuchni indukcyjnej)

Nieodpowiednie garnki/patelnie:

- Garnki/patelnie aluminiowe
- Garnki/patelnie miedziane
- Garnki/patelnie z mosiądzu
- Garnki/patelnie ze szkła
- Ceramika
- Ceramika i porcelana

Zalecenia:

- Używaj wyłącznie garnków/patelni z płaskim dnem. Nie używaj garnków/patelni z wypukłym lub wklęsłym dnem.

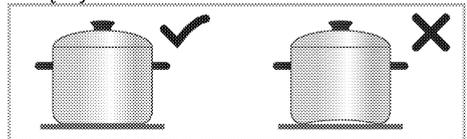

- Używać garnków/patelni tylko z grubym, odpowiednim do indukcji

dnem. W przypadku garnków z cienkim dnem należy zachować ostrożność, ponieważ dno nagrzewa się bardzo szybko przez co może się stopić i uszkodzić powierzchnię gotowania oraz urządzenie nim włączy się automatyczny system wyłączenia. Ostre krawędzie mogą uszkodzić powierzchnię.

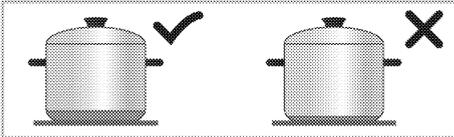

- Dna niektórych garnków/patelni mają mniejsze pole ferromagnetyczne niż ich rzeczywista średnica. Tylko ten obszar jest ogrzewany przez płytę. Dlatego ciepło nie jest równomiernie rozprowadzane, a wydajność gotowania spada. Ponadto takie garnki/patelnie mogą nie zostać wykryte przez duże płyty indukcyjne. W związku z tym płyta powinna zostać wybrana zgodnie z wielkością pola ferromagnetycznego.

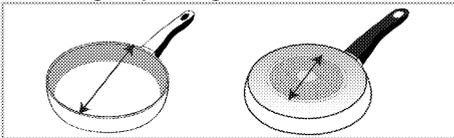

- Niektóre garnki/patelnie mają podstawę zawierającą materiały nieferromagnetyczne, np. aluminium. Tego typu garnki/patelnie mogą nie nagrzewać się dostatecznie lub mogą w ogóle nie zostać wykryte przez płytę indukcyjną. W niektórych przypadkach może pojawić się ostrzeżenie o złym garnku/patelnie.

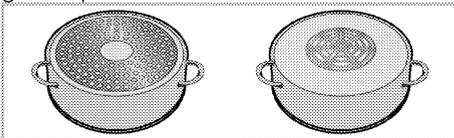

Test garnków/patelni

Sprawdź, czy Twój garnek nadaje się do płyty indukcyjnej, korzystając z poniższych metod.

1. Jeśli w podstawie garnka znajduje się magnes oznacza to, że nadaje się do płyt indukcyjnych.
2. Jeśli symbol "LI" nie miga po postawieniu garnka na płycie i jej włączeniu oznacza to, że nadaje się do płyt indukcyjnych.

Zalecane rozmiary garnków/patelni

Srednica strefy gotowania - mm	Średnica naczynia - mm
145	min. 100 - max 145
180	min. 100 - max 180
210	min. 140 - max 210
240	min. 140 - max 240
280	min. 125 - max 280
320	min. 125 - max 320
Strefa gotowania z szeroką (flexi) powierzchnią	Szerokość 230 - Długość 390

Wykrywanie garnków/patelni do gotowania przez płyty indukcyjne zależy od średnicy i materiału ferromagnetycznego w ich podstawie. Aby zapewnić wykrywanie garnków/patelni oraz wydajne gotowanie, garnki/patelnie należy dobrać zgodnie z rozmiarem płyty. Rozmiary garnków/patelni zalecanych dla rozmiarów płyt kuchennych podano powyżej.

Zachowanie wrzenia może się różnić w zależności od typu garnka, wielkości garnka i wielkości strefy gotowania. Aby uzyskać bardziej jednorodny charakter wrzenia, można zastosować strefę gotowania o jeden stopień większą. Korzystanie z większej strefy gotowania nie powoduje marnowania energii na płytach indukcyjnych, ponieważ ciepło jest wytwarzane tylko w odpowiednim obszarze garnka.

Strefa gotowania z szeroką (flexi) powierzchnią

Pyta jest wyposażona w strefy o szerokich (flexi) powierzchniach. Strefę można obsługiwać jako niezależną od siebie płytę dla mniejszych garnków/patelni. Możesz aktywować funkcję łączoną dla tych stref i zmienić je w jedną powierzchnię do gotowania dla dużych garnków.

Jako dwie niezależne strefy gotowania

Strefy grzejne o dużej powierzchni mają dwie strefy gotowania, z przodu i z tyłu. Możesz używać je jako dwie niezależne strefy gotowania dla różnych poziomów temperatury z dwoma różnymi garnkami/patelniami. Garnki/patelnie należy umieścić na środku poszczególnych stref.

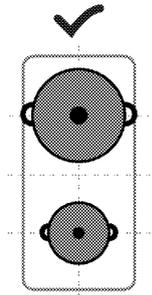

Jako dwie niezależne strefy gotowania

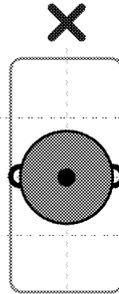

Aby gotować z użyciem jednego garnka/patelni, należy umieścić go na środku przedniej lub tylnej strefy grzejnej. Nie umieszczaj garnków/patelni na środku strefy gotowania.

Jako pojedyncza strefa gotowania

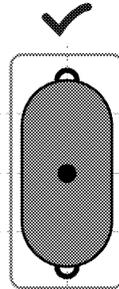

W przypadku korzystania z dużych garnków/patelniach, umieść naczynie tak, aby zakrywało środki obu stref i znajdowało się na środku.

Panel sterowania

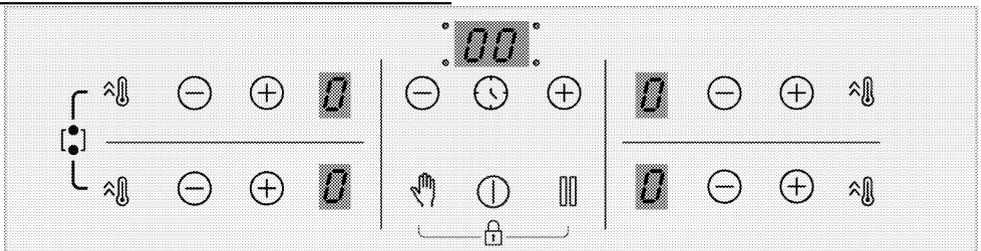

Przyciski

- Ⓛ : Klawisz włączania/wyłączenia
- ⌚ : Przycisk czasu
- Ⓢ : Przycisk szybkiego nagrzewania/Przycisk ustawienia przyspieszenia (booster)

- 👉 : Przycisk blokady czyszczenia
- ⏏ : Przycisk STOP
- ⊕ : Przycisk zmniejszania
- ⊖ : Przycisk zwiększania

Symbole

-  : Symbol kombinacji stref gotowania z szeroką powierzchnią
-  : Symbol włączonej blokady

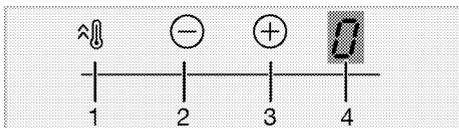
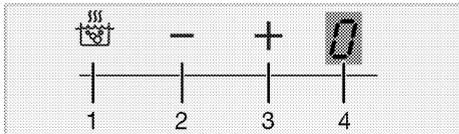

Wyświetlacz strefy gotowania

- 1 Przycisk szybkiego nagrzewania/Przycisk ustawienia przyspieszenia (booster)
- 2 Przycisk skrócenia temperatury
- 3 Przycisk wydłużenia temperatury
- 4 Wskaźnik temperatury odpowiedniej strefy gotowania

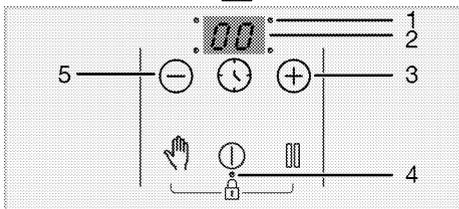
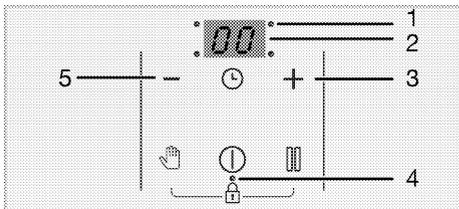

Wskaźnik programatora czasowego.

- 1 Dioda LED punktu pracy timera
- 2 Wskaźnik programatora czasowego.
- 3 Przycisk wydłużenia czasu
- 4 Dioda LED punktu działania blokady przycisków/blokady rodzicielskiej

5 Przycisk skrócenia czasu

Ostrzeżenia ogólne dotyczące panelu sterowania

-  Urządzenie to jest sterowane za pomocą dotykowego panelu sterowania. Każda operacja wywołana dotknięciem przycisku jest potwierdzana sygnałem dźwiękowym.
-  Panel sterowania trzeba stale utrzymywać w czystości. Zawilgocenie i zabrudzenie jego powierzchni może powodować problemy w działaniu funkcji.
-  Płyta automatycznie powróci do stanu gotowości, jeżeli w ciągu 10 sekund nie wykona się żadnej czynności.
-  To urządzenie wyłączy się automatycznie ze względów bezpieczeństwa, jeżeli przez długi czas nie zostanie naciśnięty żaden przycisk.

Włączanie płyty:

1. Włącz płytę, dotykając przycisku . „0” pojawia się na wyświetlaczu wszystkich stref gotowania.

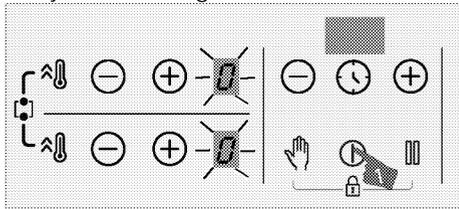

Wyłączenie strefy gotowania:

Aktywną strefę gotowania można wyłączać na 3 różne sposoby:

1. **Dotykając przycisku**  Dotknij przycisku .
2. **Poprzez obniżenie temperatury do „0”**
Strefę gotowania można wyłączyć, ustawiając jej temperaturę na „0”.

3. Stosując względem tej strefy wyłączenie poprzez opcję zegara

Po upływie nastawionego czasu czasomierz wyłączy przypisaną do niego strefę gotowania. Na odpowiednim wyświetlaczu pojawi się „0” lub „00”. Po upływie tego czasu odezwie się alarm dźwiękowy. Aby go wyciszyć, dotknij dowolnego przycisku na panelu sterowania.

4. Poprzez jednoczesne dotknięcie przycisków \ominus/\oplus wybranej strefy gotowania

Właściwą strefę gotowania można wyłączyć, dotykając jednocześnie jej przycisków \ominus/\oplus .

i Jeżeli po wyłączeniu strefy gotowania widoczny jest symbol „H” lub „h”, oznacza to, że strefa gotowania jest nadal gorąca. Nie dotykaj takich stref gotowania.

Wskaźnik ciepła resztkowego

Jeśli na wyświetlaczu strefy gotowania miga symbol „H”, oznacza to, że płyta jest wciąż gorąca i można jej użyć do podgrzewania niewielkiej ilości jedzenia. Symbol ten szybko zamieni się w symbol „h” oznaczający niższą temperaturę.

i Po odcięciu zasilania elektrycznego wskaźnik ciepła resztkowego nie zaświeci się i nie ostrzeże użytkowników przed gorącymi strefami gotowania.

Regulacja temperatury

1. Włącz płytę, dotykając przycisku ⌚ .
2. Wyreguluj żądaną temperaturę, dotykając przycisków strefy \ominus/\oplus .

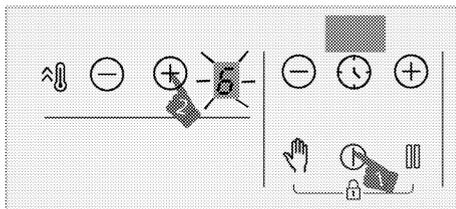

» Właściwa strefa gotowania włączy się na ustawionym poziomie temperatury.

i Sekcja zewnętrzna strefy gotowania płyty indukcyjnej o średnicy 280 mm (jeśli kuchenka jest wyposażona w taką strefę) jest włączana wyłącznie przy dostatecznie dużym naczyniu, które zakryje ten obszar, i ustawieniu poziomu temperatury wyższym niż 8.

Ustawienie dużej mocy (Booster)

Aby przyspieszyć nagrzewanie, można skorzystać z funkcji Booster. Jednakże długotrwałe gotowanie z użyciem tej funkcji nie jest zalecane. Booster nie można wybrać we wszystkich strefach gotowania.

Wybór ustawienia dużej mocy (Booster):

1. Włącz płytę, dotykając przycisku ⌚ .
2. Dotknij przycisku ⌚ właściwej strefy.

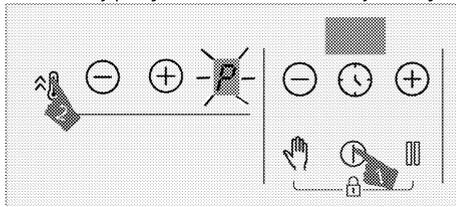

» Wybrana strefa gotowania będzie działać z maksymalną mocą, a na wyświetlaczu strefy gotowania pojawi się symbol „P”. Funkcja Booster zostanie wyłączona i będzie działać na poziomie „9”.

Przedwczesne wyłączenie ustawienia dużej mocy (Booster):

Ustawienie dużej mocy można wyłączyć w dowolnym momencie, dotykając przycisku \ominus lub $\hat{\mu}$.

Funkcja wzmacniacza zostanie wyłączona i będzie działać na poziomie „9”.

Zasada działania 2 stref umieszczonych w tym samym kierunku pionowym:

Pola indukcyjne połączone są w pary pionowo – całkowita moc płyty rozdzielana jest pomiędzy te pary. Funkcję Booster można włączyć w tym samym momencie dla jednego pola indukcyjnego w każdej parze. Jeśli po aktywowaniu funkcji Booster moc całkowita jest za duża, poziom mocy drugiego pola zostanie odpowiednio zmniejszony.

Włączanie strefy gotowania o dużej powierzchni

1. Dotknij $\textcircled{1}$, aby włączyć płytę.
2. Aby włączyć strefę gotowania o dużej powierzchni, przytrzymaj jednocześnie wciśnięte przyciski $\hat{\mu}$ obydwu stref gotowania przez około 3 sekundy.

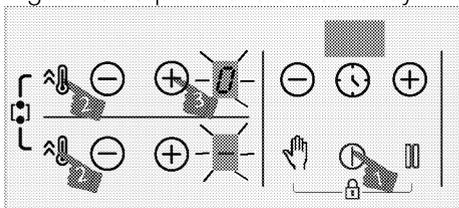

» „0” pojawi się na wyświetlaczu lewej tylnej strefy gotowania. \ominus pojawi się na wyświetlaczu lewej przedniej strefy gotowania, strefa gotowania o dużej powierzchni zostanie aktywowana.

3. Dotknij przycisków \ominus/\oplus lewej tylnej strefy gotowania, aby ustawić temperaturę od „0” do „9”.

i Po aktywowaniu strefy gotowania o dużej powierzchni temperaturę można ustawić przyciskami \ominus/\oplus lewej tylnej strefy gotowania. Temperaturę można ustawić przyciskami \ominus/\oplus lewej przedniej strefy gotowania.

i Lewe strefy gotowania o dużej powierzchni są podane jako przykład. Jeśli strefa gotowania o dużej powierzchni jest też z prawej strony płyty, zastosowanie mają te same instrukcje.

» Strefa gotowania zaczyna działać.

Włączanie strefy gotowania o dużej powierzchni, gdy działają jedna lub obie lewe strefy gotowania

Gdy działają jedna lub obie lewe strefy gotowania, można połączyć obie strefy gotowania, uruchamiając strefę gotowania o dużej powierzchni. Tym samym można korzystać z większej strefy gotowania na tym samym poziomie.

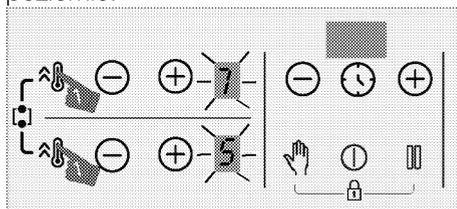

1. Aby włączyć strefę gotowania o dużej powierzchni, kiedy aktywna jest jedna lub dwie lewe strefy gotowania, przytrzymaj jednocześnie wciśnięte przyciski $\hat{\mu}$ obydwu stref gotowania przez około 3 sekundy.

» Wartość temperatury ostatnio wybranej strefy gotowania pojawi się na wyświetlaczu lewej tylnej strefy gotowania, strefa gotowania o dużej powierzchni zostanie aktywowana.

» Połączone strefy gotowania nadal działają przy wartościach temperatury oraz czasomierza (jeśli jest dostępny) wybranej przedtem lewej strefy gotowania. Wartość lewej strefy gotowania, która została ustawiona jako pierwsza przed połączeniem stref gotowania zostanie anulowana.

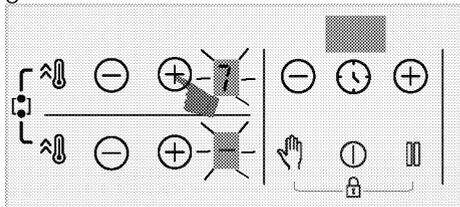

» Aby zmienić temperaturę, dotknij przycisków \ominus/\oplus lewej tylnej strefy gotowania i ustaw wybraną temperaturę.

i Jeśli dotkniesz przycisku $\hat{\text{A}}$ lewej strefy gotowania podczas działania strefy gotowania o dużej powierzchni, strefy gotowania będą działać na poziomie wzmacniacza.

Wyłączanie stref gotowania o dużej powierzchni

Strefę gotowania o dużej powierzchni można wyłączyć na 4 sposoby:

1. **Poprzez obniżenie temperatury do „0”**

Strefę gotowania o dużej powierzchni można wyłączyć, obniżając jej temperaturę do „0”.

2. **Stosując względem strefy gotowania o dużej powierzchni wyłączenie poprzez opcję zegara**

Po upływie nastawionego czasu czasomierz wyłączy strefę gotowania o dużej powierzchni. Na wyświetlaczu lewej strefy gotowania pojawi się **0**, na wyświetlaczu czasomierza zaś pojawi się **00**.

3. **Poprzez jednoczesne dotknięcie przycisków \ominus/\oplus dowolnej lewej strefy gotowania**

Jeśli jednocześnie dotkniesz przycisków \ominus/\oplus jakiegokolwiek lewej strefy gotowania, strefy gotowania zostaną rozłączone i wyłączone.

4. **Poprzez jednoczesne naciśnięcie przycisku $\hat{\text{A}}$ obydwu stref gotowania przez około 3 sekundy**

Strefy gotowania wyłączą się po jednoczesnym naciśnięciu przycisków $\hat{\text{A}}$ obydwu stref gotowania przez około 3 sekundy.

Blokada na czyszczenie

Blokada na czyszczenie na 20 sekund wyłącza działanie wszystkich przycisków na panelu sterowania, umożliwiając jego szybkie oczyszczenie przy włączonej płytce. Przez ten czas urządzenie nie pobiera żadnej mocy.

Uruchamianie blokady na czyszczenie

1. Przy włączonej dowolnej strefie gotowania dotknij przycisku $\hat{\text{A}}$ i przytrzymaj go, aż rozlegnie się pojedynczy sygnał dźwiękowy.

Odliczanie rozpoczyna się od 20 na wyświetlaczu czasomierza płyty. W tym czasie nie działa żaden przycisk na panelu z wyjątkiem przycisku ⏻ .

Wyłączanie blokady na czyszczenie

Aby wyłączyć blokadę na czyszczenie, nie trzeba naciskać żadnego przycisku. Po 20 sekundach płyta wyda sygnał dźwiękowy i blokada na czyszczenie wyłączy się automatycznie.

i Jeśli chcesz wcześniej wyłączyć tę blokadę, dotknij przycisku $\hat{\text{A}}$ i przytrzymaj go, aż rozlegnie się podwójny sygnał dźwiękowy.

Blokada dostępu dzieci

Gdy strefy gotowania są wyłączone, płytę można zabezpieczyć blokadą dostępu dzieci, aby uniemożliwić dzieciom włączenie stref gotowania.

Blokadę dostępu dzieci można włączyć lub wyłączać tylko wtedy, gdy strefy gotowania są wyłączone (w trybie gotowości).

Włączanie blokady dostępu dzieci

1. Kiedy płyta znajduje się w trybie gotowości, dotknij jednocześnie obydwu przycisków  i  i przytrzymaj je, aż rozlegnie się **pojedynczy sygnał dźwiękowy**.

Blokada dostępu dzieci zostanie włączona. Na wyświetlaczu wszystkich stref gotowania na krótko pojawi się „L”, a kropka dziesiąta przycisku  zaświeci się.

 Jeżeli przy założonej blokadzie dostępu dzieci naciśnięty zostanie dowolny przycisk, rozlegnie się podwójny sygnał dźwiękowy, a na wyświetlaczu wszystkich stref gotowania będzie migać „L”.

Wyłączanie blokady dostępu dzieci

1. Gdy blokada dostępu dzieci jest aktywna, dotknij jednocześnie obydwu przycisków  i  i przytrzymaj je, aż rozlegnie się **podwójny sygnał dźwiękowy**.

» Blokada dostępu dzieci zostanie wyłączona. Na wyświetlaczu wszystkich stref gotowania będzie migać „L”, a lampka przycisku  zgaśnie.

Blokada przycisków

Blokadę przycisków można aktywować, aby nie dopuścić do przypadkowej zmiany funkcji w trakcie działania płyty.

 W razie przerwy w zasilaniu blokada przycisków kasuje się.

Włączanie blokady przycisków

1. Dotknij jednocześnie obydwu przycisków  i  i przytrzymaj je, aż rozlegnie się **pojedynczy sygnał dźwiękowy**.

Blokada przycisków włączy się, a kropka dziesiąta przycisku  zaświeci się po miganiu.

 Blokadę przycisków można włączyć tylko w trybie pracy. Po włączeniu blokady przycisków działa tylko przycisk . Po dotknięciu dowolnego innego przycisku migać będzie kropka dziesiąta przycisku , sygnalizując, że aktywna jest blokada przycisków. Jeżeli przy zablokowanych przyciskach płyta zostanie wyłączona, należy wyłączyć blokadę przycisków, aby móc ponownie włączyć płytę. Po dotknięciu dowolnego innego przycisku bez wyłączania blokady przycisków na wyświetlaczu wszystkich stref gotowania będzie migać „L”, sygnalizując, że aktywna jest blokada przycisków. Wyłącz blokadę przycisków, aby ponownie włączyć płytę.

Wyłączanie blokady przycisków

1. Gdy blokada przycisków jest aktywna, dotknij jednocześnie obydwu przycisków  i , aż rozlegnie się **podwójny sygnał dźwiękowy**.

» Lampka przycisku  zgaśnie i panel sterowania odblokuje się.

Funkcja czasomierza

Ta funkcja ułatwia gotowanie. Nie trzeba obserwować płyty przez cały czas gotowania. Strefa gotowania wyłączy się automatycznie po upływie nastawionego czasu.

Włączanie czasomierza

1. Włącz płytę, dotykając przycisku .
2. Wyreguluj żadaną temperaturę, dotykając przycisków / strefy.

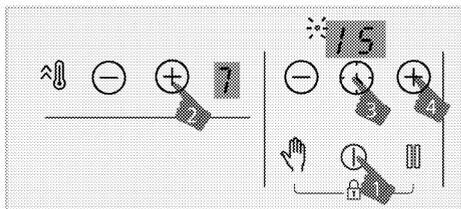

3. Włącz czasomierz, dotykając przycisku . Na wyświetlaczu czasomierza będzie migał symbol „00” oraz kropka dziesiątna wybranej strefy.
4. Ustaw żądany czas trwania, dotykając przycisków / czasomierza.
5. Po 10 sekundach ustawienie zostanie aktywowane. Na wyświetlaczu czasomierza będzie migać kropka dziesiątna.
6. Aby ustawić czasomierze innych stref gotowania, powtórz proces objaśniony powyżej.

i Jeżeli ustawiono więcej niż jedną wartość czasomierza dla innych stref, czasomierz dla strefy o najmniejszej wartości pozostałego czasu wyświetli się na wyświetlaczu oraz będzie migać kropka dziesiątna dla tej strefy. Kropki dziesiątne innych stref świecą ciągle.

i Po dotknięciu przycisku wszystkich stref gotowania można zobaczyć pozostały czas gotowania. Po każdym dotknięciu wyświetla się wartość czasomierza innej strefy. Na koniec ponownie wyświetla się wartość czasomierza o najmniejszej wartości pozostałego czasu.

i Czasomierza nie można ustawić bez wybrania strefy gotowania oraz wysokości temperatury dla tej strefy.

i Czasomierz nastawiać można tylko dla działających stref gotowania.

Wyłączanie czasomierza

Po upływie nastawionego czasu płyta wyłączy się automatycznie i wyda sygnał dźwiękowy. Aby wyciszyć ten sygnał dźwiękowy, naciśnij dowolny przycisk. Jeżeli nie naciśniesz żadnego przycisku, sygnał dźwiękowy wyłączy się po kilku minutach.

Wcześniejsze wyłączenie czasomierza

Jeśli wcześniej wyłączysz czasomierz, płyta nadal będzie działać przy nastawionej temperaturze, aż się ją wyłączy. Czasomierz można wyłączyć wcześniej na dwa różne sposoby:

Wyłączanie czasomierza właściwej strefy przez skrócenie nastawionego czasu do „00”:

1. Dotykaj przycisków / czasomierza, aż na wyświetlaczu strefy gotowania, której czasomierz jest aktywny, pojawi się wartość „00”.

» Symbol kropki dziesiątnej właściwej strefy zgaśnie na stałe i czasomierz zostanie wyzerowany.

Wyłączanie czasomierza danej strefy przez jednoczesne dotknięcie przycisków / właściwej strefy:

1. Dotknij jednocześnie przycisków / właściwej strefy.

» Symbol kropki dziesiątnej właściwej strefy zgaśnie na stałe i czasomierz zostanie wyzerowany.

i Po tym kroku poziom temperatury właściwej strefy wyniesie „0” , czyli na poziomie czasomierza.

Funkcja zatrzymania (Stop&Go)

Przy użyciu tej funkcji można zmniejszyć poziom temperatury roboczej stref gotowania do poziomu minimum (poziom 1).

i Jeśli dla jakiejś strefy nastawiono czasomierz, będzie on dalej działał w trakcie takiego zatrzymania.

1. W trakcie działania dowolnej strefy gotowania dotknij przycisku .

Wszystkie działające strefy gotowania będą działać na poziomie minimalnym (poziom 1). Symbol "□" pojawi się na wyświetlaczu aktywnych stref gotowania.

2. Aby ponownie włączyć wszystkie strefy gotowania z poprzednimi ustawieniami, ponownie dotknij przycisku .

Funkcja zarządzania mocą

Twoje urządzenie jest wyposażone w funkcję zarządzania mocą. Za pomocą tej funkcji można zmienić całkowitą moc, która może być pobierana przez kuchenkę. Dostępnych jest 8 poziomów funkcji zarządzania mocą.

Funkcja zarządzania mocą - Całkowite poziomy mocy, które można ustawić

1. Włącz płytę, dotykając przycisku . Wyłącz płytę, ponownie dotykając przycisku .
2. Następnie dotknij odpowiednio przycisku  prawej strefy przedniej, przycisku , przycisku wyłącznika czasowego , przycisku wyłącznika czasowego  i wreszcie przycisk strefy z lewej strony .

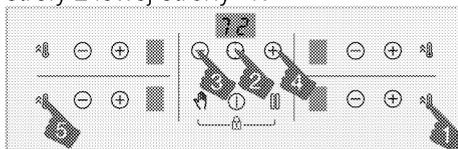

3. Ustawiony poziom zarządzania mocą zostanie wyświetlony na wyświetlaczu wyłącznika czasowego.
4. Dotknij przycisku , aby przełączyć między poziomami i ustawić żądaną całkowitą wartość mocy.
5. Potwierdź ustawienie, dotykając przycisku  i wyłącz płytę. Ustawiona całkowita wartość mocy zostanie aktywowana.

i Poziomy temperatur, które można przypisać płytom grzejnym, mogą się różnić w zależności od ustawionego całkowitego poziomu mocy. Poziom temperatury dostarczany do płyty jest automatycznie obniżany zgodnie z ustawieniem mocy używanym przez kuchenkę. To nie jest błąd.

i Jeśli podczas zmiany poziomu mocy zostanie dotknięty przycisk inny niż podana sekwencja, ustawienia nie można wprowadzić. Musisz powtórzyć kroki od początku, aby dokonać ustawienia.

Wskaźnik zarządzania mocą	Moc całkowita
25	2,5 kW
30	3 kW
36	3,6 kW
44	4,4 kW
54	5,4 kW
57	5,7 kW
67	6,7 kW
72	7,2 kW

Aby zmienić całkowitą moc;

Bezpieczne i wydajne użytkowanie indukcyjnych stref gotowania

Zasady działania: Płyta indukcyjna bezpośrednio podgrzewa naczynia zgodnie z zasadą swojego działania. Dlatego ma wiele zalet w porównaniu z innymi typami płyt. Działa wydajniej, a powierzchnia płyty jest zimniejsza. Płyta indukcyjna wyposażona jest w lepsze systemy zabezpieczeń zapewniające maksymalne bezpieczeństwo użytkowania.

i Płyta może być wyposażona w indukcyjne strefy gotowania o średnicy, zależnie od modelu, 145, 180, 210 oraz 280 mm. Każda strefa gotowania automatycznie rozpoznaje ustawiane na niej naczynie dzięki funkcji indukcyjnej. Energia jest generowana tylko tam, gdzie naczynie styka się ze strefą gotowania, a zatem ogranicza się jej zużycie do minimum.

i Płyta indukcyjna może pracować pulsacyjnie, szczególnie gdy moc pola ustawiona jest w przedziale 1 – 7. Nie jest to awaria urządzenia.

System automatycznego wyłączenia

Sterownik kuchenki posiada system automatycznego wyłączenia. Jeśli co najmniej jedna strefa płyty grzewczej pozostaje włączona, strefa płyty grzejnej po chwili wyłącza się automatycznie (patrz: Tabela 1). W przypadku wyłącznika czasowego przypisanego do płyty, ekran wyłącznika czasowego zostanie również wyłączony. Limit czasu automatycznego wyłączenia zależy od wybranego poziomu temperatury. Dla tego poziomu temperatury obowiązuje maksymalny czas pracy.

Strefa płyty grzejnej może być ponownie obsługiwana przez użytkownika po jej automatycznym wyłączeniu, jak opisano powyżej.

Tabela 1: Okresy automatycznego wyłączenia

Poziom temperatury	Okresy automatycznego wyłączenia - godziny
0	0
1	6
2	6
3	5
4	5
5	4
6	1,5
7	1,5
8	1,5
9	30 minut
P (wzmacniacz)	10 minut (*)
(*) Po 10 minutach płyta obniży poziom do 9	

Zabezpieczenie przed przegrzaniem

Płyta ta wyposażona jest w czujniki zapewniające ochronę przed przegrzaniem. W razie przegrzania można zaobserwować, co następuje:

- Działająca strefa gotowania może się wyłączyć.
- Wybrany poziom może spaść z wyższej wartości do poziomu 7.

System zabezpieczenia przed wykpieniem

Płyta ta wyposażona jest w system zabezpieczający przed przelaniem się zawartości naczyń. Jeśli zawartość naczyń przelewa się na panel sterowania, system bezzwłocznie odetnie zasilanie i wyłączy płytę. W tym czasie na wskaźniku pojawi się znak ostrzegawczy „E”.

Precyzyjne ustawienie mocy

Zgodnie z zasadą działania płyta indukcyjna natychmiast reaguje na polecenia. Bardzo szybko zmienia ustawienia mocy. Tym samym można zapobiec wykipieniu zawartości naczynia (woda, mleko itd.) nawet, jeśli niewiele do niego brakuje.

-  Jeśli powierzchnia panelu sterowania dotykowego narażona jest na intensywne działanie oparów, cały system sterowania może zostać wyłączony i nadawać sygnał błędu.
-  Powierzchnię dotykowego panelu sterowania trzeba stale utrzymywać w czystości. Można zaobserwować błędne działanie.

6 Ogólne informacje dotyczące pieczenia.

W tej części opisano wskazówki dotyczące przygotowywania i pieczenia.

Ostrzeżenia ogólne dotyczące płyty

- Nigdy nie wolno napełniać rondla olejem powyżej jednej-trzeciej jego pojemności. Podczas podgrzewania oleju nie wolno pozostawiać płyty bez nadzoru. Przegrzany olej może zapalić się. **Nigdy nie wolno gasić ognia wodą!** Gdy olej się zapali, natychmiast przykryć go kocem gaśniczym lub wilgotną szmatą. Gdy już będzie to bezpieczne należy wyłączyć kuchenkę i zadzwonić po straż pożarną.
- Przed umieszczeniem żywności na patelni należy usunąć z niej nadmiar wody, a następnie ostrożnie umieścić na rozgrzanym oleju. Przed smażeniem produktów mrożonych należy je wcześniej rozmrozić.
- Podczas podgrzewania oleju upewnij się, że garnek, którego używasz, jest suchy i nie otwieraj jego pokrywy.
- Zalecenia dotyczące gotowania z oszczędzaniem energii można znaleźć w rozdziale „Instrukcje dotyczące ochrony środowiska”.
- Podane wartości temperatury i czasu pieczenia potraw mogą się różnić w zależności od przepisu i ilości. Z tego powodu wartości te są podane w przybliżeniu.

7 Czyszczenie i konserwacja

Ogólne informacje dotyczące czyszczenia

⚠ Ostrzeżenia ogólne:

- Przeczek czyszczeniem produktu należy poczekać, aż ostygnie. Gorące powierzchnie mogą powodować oparzenia!
- Nie umieszczać detergentów bezpośrednio na gorące powierzchnie. Może to spowodować trwałe zabrudzenie.
- Po każdym użyciu urządzenie należy dokładnie wyczyścić i wysuszyć. Dzięki temu łatwo usunąć pozostałości żywności, co zapobiega się ich spalaniu, gdy produkt zostanie ponownie użyty. W ten sposób żywotność urządzenia wydłuża się, a często napotykanne problemy są zmniejszone.
- Nie używać parownic do czyszczenia urządzenia.
- Niektóre detergenty lub środki czyszczące mogą uszkodzić powierzchnię. Podczas czyszczenia nie używaj środków do szorowania, proszków do czyszczenia, kremów, środków do usuwania kamienia ani ostrych przedmiotów.
- Nie ma potrzeby stosowania specjalnego środka czyszczącego po każdym użyciu. Produkt należy czyścić za pomocą płynu do mycia naczyń, ciepłej wody i miękkiej szmatki lub gąbki, a następnie osuszyć suchą szmatką.
- Pamiętaj, aby całkowicie wyczyścić pozostały płyn i natychmiast wyczyścić resztki żywności podczas gotowania.
- Nie czyść żadnej z części urządzenia w zmywarce.

Do płyty:

- Zanieczyszczenia kwaśne, takie jak mleko, pasta pomidorowa i olej mogą powodować trwałe plamy na płytach i elementach palników/płyt grzewczych, wszelkie przelane płyny należy usunąć natychmiast po ostygnięciu płyty poprzez jej wyłączenie.

Powierzchnie ze stali nierdzewnej i INOX

- Nie wolno używać środków czyszczących zawierających kwas lub chlor do czyszczenia powierzchni i uchwyty z stali nierdzewnej lub INOX.
- Powierzchnia ze stali nierdzewnej lub Inox może z czasem zmienić kolor. To jest normalne. Po każdym użyciu wyczyść za pomocą detergentu odpowiednim do powierzchni ze stali nierdzewnej lub Inox.
- Należy używać miękkiej ściereczki z mydłem i płynnym (nie rysującym) detergentem odpowiednim do powierzchni ze stali nierdzewnej, starając się wycierać w jednym kierunku.
- Należy natychmiast usunąć z powierzchni plamy z wapna, oleju, skrobi, mleka i białka z powierzchni ze stali nierdzewnej i szkła. Plamy mogą rdzewieć przez długi czas.

Szklana powierzchnia

- Do czyszczenia powierzchni szklanych nie należy używać metalowych skrobaczek ani ściemych materiałów czyszczących. Mogą uszkodzić szklaną powierzchnię.
- Produkt należy czyścić za pomocą płynu do mycia naczyń, ciepłej wody i szmatki z mikrofibry przeznaczoną do

powierzchni szklanych, a następnie osuszyć suchą szmatką.

- Jeśli po czyszczeniu pozostały resztki detergentu, należy wytrzeć je zimną wodą, a następnie osuszyć czystą i suchą ściereczką z mikrofibry. Resztki detergentu mogą uszkodzić szklaną powierzchnię przy następnym użyciu.
- W żadnym wypadku zaschniętej pozostałości na powierzchni szkła nie należy czyścić ząbkowanymi nożami, drutem lub podobnymi narzędziami do drapania.
- Plamy wapniowe (żółte plamy) można usunąć z powierzchni szkła za pomocą środka do usuwania kamienia, takiego jak ocet lub sok z cytryny.
- Jeśli powierzchnia jest mocno zabrudzona, nałóż na gąbkę środek czyszczący i odczekaj dłuższy czas aż zadziała. Następnie wyczyść szklaną powierzchnię wilgotną szmatką.
- Przebarwienia i plamy na szklanej powierzchni są normalne i nie są uznawane za wady.

Części z tworzyw sztucznych i malowane powierzchnie

- Plastikowe części i pomalowane powierzchnie należy czyścić za pomocą płynu do mycia naczyń, ciepłej wody i miękkiej szmatki lub gąbki, a następnie osuszyć suchą szmatką.
- Nie należy używać metalowych skrobaczek ani ściemych środków czyszczących. Mogą uszkodzić powierzchnię.
- Należy upewnić się, że połączenia elementów urządzenia nie są wilgotne i nie mają śladów detergentu. W przeciwnym razie na tych połączeniach może wystąpić korozja.

Czyszczenie płyty

Szklana powierzchnia do gotowania

Postępuj zgodnie z krokami opisanymi w rozdziale „Ogólne informacje dotyczące czyszczenia”, dotyczącymi czyszczenia szklanej powierzchni do gotowania. W szczególnych przypadkach możesz wyczyścić urządzenie zgodnie z poniższymi informacjami.

- Produkty na bazie cukru, takie jak ciemna śmietana, skrobia i syrop, należy natychmiast wyczyścić, nie czekając, aż powierzchnia ostygnie. W przeciwnym razie szklana powierzchnia może zostać trwale uszkodzona.
- Nie używaj środków czyszczących, gdy płyta jest gorąca, w przeciwnym razie mogą pojawić się trwałe plamy.

Czyszczenie panelu sterowania

- Podczas czyszczenia panelu sterowania z pokrętkami należy użyć wilgotnej miękkiej ściereczki i osuszyć suchą szmatką. Nie wolno zdejmować pokręteł ani uszczelkę znajdujących się pod spodem. Panel sterowania i pokrętła mogą zostać uszkodzone.
- Podczas czyszczenia paneli ze stali nierdzewnej z pokrętłem nie należy używać środków czyszczących do stali nierdzewnej wokół pokręteł. Wskaźniki wokół pokręteł można usunąć.
- Dotykowe panele sterowania należy wyczyścić wilgotną miękką szmatką i osuszyć suchą szmatką. Jeśli urządzenie ma funkcję blokady przycisków należy ustawić blokadę przed rozpoczęciem czyszczenia panelu sterowania. W przeciwnym razie na przyciskach może wystąpić nieprawidłowe wykrycie.

8 Rozwiązywanie problemów

Skonsultuj się z autoryzowanym agentem serwisowym lub technikiem posiadającym licencję lub sprzedawcą, u którego produkt został zakupiony, jeśli nie możesz rozwiązać problemu, mimo że zastosowałeś się do instrukcji. Nigdy nie wolno próbować samodzielnie naprawić uszkodzonego urządzenia.

Urządzenie nie działa

- Bezpiecznik sieciowy jest uszkodzony. >>> *Sprawdź bezpieczniki w skrzynce. W razie potrzeby wymień je lub zamontuj ponownie.*
- Urządzenie nie jest podłączone do (ziemionego) gniazda. >>> *Sprawdź połączenie wtykowe.*
- Przyciski/pokrętła/klawisze na panelu sterowania nie działają. >>> *Jeśli urządzenie jest wyposażone w funkcję blokady przycisków, blokada może być włączona. Należy wyłączyć.*
- Wyświetlacz nie zapala się po ponownym włączeniu płyty. >>> *Odłączyć urządzenie od wyłącznik obwodu. Poczekać co najmniej 20 sekund, a następnie podłączyć ponownie.*
- Ochrona przed przegrzaniem jest aktywna. >>> *Poczekać, aż płyta ostygnie.*
- Garnek nie jest odpowiedni. >>> *Sprawdź garnek.*

Symbol pojawia się na wyświetlaczu strefy

- Nie ustawiłeś garnka na aktywnej strefie. >>> **Sprawdź, czy w strefie gotowania znajduje się garnek.**
- Garnek nie jest przeznaczony do płyty indukcyjnej. >>> *Sprawdź, czy garnek jest przeznaczony do płyty indukcyjnej.*
- Garnek nie jest odpowiednio wyśrodkowany lub jego dolna powierzchnia nie jest wystarczająco szeroka. >>> *Wybierz garnek wystarczająco szeroki i odpowiednio go wyśrodkuj.*
- Garnek lub pole grzewcze jest przegrzane. >>> *Pozwól im ostygnąć.*

Wybrane pole grzewcze nagle wyłącza się podczas pracy.

- Czas gotowania dla wybranego pola grzewczego mógł się skończyć. >>> *Możesz ustawić nowy czas gotowania lub zakończyć gotowanie.*
- Ochrona przed przegrzaniem jest aktywna. >>> *Poczekać, aż płyta ostygnie.*
- Może zakrywać dotykowy panel sterowania. >>> *Usuń przedmiot z panelu.*

Garnek nie nagrzewa się, nawet jeśli pole grzewcze jest włączone.

- Garnek nie jest przeznaczony do płyty indukcyjnej. >>> *Sprawdź, czy garnek jest przeznaczony do płyty indukcyjnej.*
- Garnek nie jest odpowiednio wyśrodkowany lub jego dolna powierzchnia nie jest wystarczająco szeroka. >>> *Wybierz garnek wystarczająco szeroki i odpowiednio go wyśrodkuj.*

Wentylator chłodzący nadal działa, chociaż płyta jest wyłączona.

- Nie jest to oznaką niesprawności urządzenia. Wentylator chłodzący będzie działał, dopóki elektronika w płycie nie ostygnie do odpowiedniej temperatury.

Odgłosy z kuchenki podczas gotowania

Podczas gotowania z kuchenki mogą wydobywać się dźwięki. Dźwięki te są spowodowane przez strukturę naczynia do gotowania. Dźwięki te są normalne, nie są usterką i są częścią technologii indukcyjnej.

Możliwe odgłosy i przyczyny

- **Szum wentylatora:** Kuchenka jest wyposażona w wentylator, który włącza się automatycznie w zależności od temperatury urządzenia. Wentylator ma różne poziomy robocze i działa na różnych poziomach w zależności od temperatury.
- **Niższy szum, taki jak hałas roboczy transformatora:** Wynika to z charakteru technologii indukcyjnej. Ponieważ ciepło jest przenoszone bezpośrednio do podstawy naczynia do gotowania, takie brzęczące dźwięki mogą być słyszalne, jak w przypadku materiału naczynia do gotowania. W związku z tym przy różnych naczyniach mogą być słyszalne różne odgłosy.
- **Odgłos pękania:** Powodem tego jest konstrukcja i materiał podstawy naczynia do gotowania. Odgłos pękania może być słyszalny, jeśli naczynie do gotowania jest wykonane z warstw z różnych materiałów.
- **Odgłos pisku:** Pisk może być słyszalny, gdy dwie strefy gotowania po tej samej stronie kuchenki są używane do gotowania na różnych poziomach gotowania.

Kody błędów/przyczyny i możliwe rozwiązania

Kody błędów	Przyczyny błędów	Możliwe rozwiązania
E 22 E 26	Kuchenka indukcyjna jest przegrzana.	Wyłącz kuchenkę indukcyjną i poczekaj, aż ostygnie. Błąd zniknie, gdy temperatura szybkowaru spadnie poniżej dopuszczalnych wartości.
E 46	Jeden lub więcej przycisków naciśniętych przez ponad 10 sekund. Na panelu sterowania pozostawiono jakiś przedmiot lub panel sterowania został wystawiony na działanie pary.	Problem zniknie po zdjęciu dłoni z kuchenki. Problem zniknie po wyczyszczeniu panelu sterowania.
E 47	Nie jest używany garnek odpowiedni do ogrzewania indukcyjnego.	Błąd zniknie, gdy używany jest garnek odpowiedni do ogrzewania indukcyjnego.
E 1 - E 15	Błąd komunikacji na płycie indukcyjnej.	Wyłącz płytę indukcyjną i po 30 sekundach włącz ją ponownie. Skontaktuj się z autoryzowanym dealerem, jeśli problem pojawi się ponownie.

Kody błędów	Przyczyny błędów	Możliwe rozwiązania
E 16 - E 21	Błąd czujnika temperatury na płycie indukcyjnej.	Wyłącz płytę indukcyjną i po 30 sekundach włącz ją ponownie. Skontaktuj się z autoryzowanym dealerem, jeśli problem pojawi się ponownie.
E 23 E 24	Błąd oprogramowania na płycie indukcyjnej.	Wyłącz płytę indukcyjną i po 30 sekundach włącz ją ponownie. Skontaktuj się z autoryzowanym dealerem, jeśli problem pojawi się ponownie.
E 25	Błąd pracy wentylatora na płycie indukcyjnej.	Wyłącz płytę indukcyjną i po 30 sekundach włącz ją ponownie. Skontaktuj się z autoryzowanym dealerem, jeśli problem pojawi się ponownie.
E 31 - E 45	Błąd sprzętowy płyty elektronicznej na płycie indukcyjnej.	Wyłącz płytę indukcyjną i po 30 sekundach włącz ją ponownie. Skontaktuj się z autoryzowanym dealerem, jeśli problem pojawi się ponownie.
E 48 E 49 E 51	Błąd czujnika na płycie indukcyjnej.	Wyposażenie czujnikowe powinno być kompatybilne z warunkami pracy. Skontaktuj się z autoryzowanym dealerem, jeśli problem pojawi się ponownie.
E 52 - E 57	Błąd wysokiej temperatury na płycie indukcyjnej.	Wyłącz kuchenkę indukcyjną i poczekaj, aż ostygnie. Błąd zniknie, gdy temperatura czujnika spadnie poniżej dopuszczalnych wartości. Skontaktuj się z autoryzowanym dealerem, jeśli problem pojawi się ponownie.



Vestavná varná deska

Návod k použití

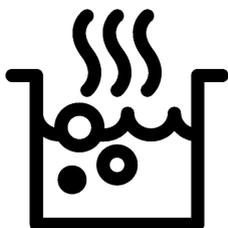

CZ

Vážený zákazníku,

Před použitím produktu si pozorně přečtěte tento návod k obsluze.

Beko děkuje, že jste si vybrali tento výrobek. Chceme, aby vám vaše zařízení, vyrobené s vysokou kvalitou a špičkovou technologií, poskytovalo nejlepší účinnost. Před použitím výrobku si pečlivě přečtěte tento návod a veškerou dodanou dokumentaci a uschovejte je jako referenci. Pokud výrobek předáte někomu jinému, poskytněte mu tento návod. Postupujte podle pokynů a věnujte pozornost všem informacím a výstrahám v návodu k obsluze.

Řiďte se podle všech informací a varování v návodu k obsluze. Tím budete chránit sebe a svůj výrobek před nebezpečími, která mohou nastat.

Návod k obsluze si uschovejte. Pokud výrobek předáte někomu jinému, poskytněte mu tento návod.

Návod k obsluze obsahuje následující symboly:



Nebezpečí, které může mít za následek smrt nebo zranění.

POZNÁMKY Nebezpečí, které může mít za následek vážné poškození výrobku nebo jeho okolí.



Nebezpečí, které může způsobit popálení v důsledku kontaktu s horkými povrchy.



Důležité informace nebo užitečné tipy pro použití.



Návod k obsluze si přečtěte.



Arçelik A.Ş.
Karaağaç caddesi No:2-6
34445 Sütlüce/Istanbul/TURKEY
Made in TURKEY

1 Bezpečnostní pokyny 4

Účel použití.....	4
Bezpečnost dětí, zranitelných osob a domácích zvířat	4
Elektrická bezpečnost.....	5
Bezpečnost při přepravě.....	6
Bezpečnost instalace.....	7
Bezpečnost použití.....	7
Varování o teplotě	7
Použití příslušenství	8
Bezpečnost pečení.....	8
Indukce	8
Údržba a čištění	9

2 Pokyny týkající se životního prostředí 10

Nařízení o odpadech	10
Dodržování směrnice WEEE a o likvidaci odpadů.....	10
Likvidace obalových materiálů.....	10
Doporučení pro úsporu energie	10

3 Váš výrobek 11

Představení výrobku	11
---------------------------	----

Úvod do ovládacího panelu výrobku a jeho použití.....	12
Ovládání varné desky.....	12
Všeobecné informace o varné desce.....	13
Technické specifikace.....	14

4 První použití 15

První čištění.....	15
--------------------	----

5 Používání varné desky 16

Obecné informace o použití varné desky .	16
Ovládací panel.....	19

6 Obecné informace o pečení 28

Obecné varování o vaření s varnou deskou	28
--	----

7 Údržba a péče 29

Všeobecné informace o čištění	29
Čištění varné desky.....	30
Čištění ovládacího panelu.....	30

8 Řešení problémů 31

1 Bezpečnostní pokyny

- Tato část obsahuje bezpečnostní pokyny, které vám pomohou předcházet jakýmkoli rizikům zranění osob nebo škod na majetku.
 - V případě převedení výrobku na jinou osobu nebo použití z druhé ruky je třeba spolu s výrobkem dodat návod k obsluze, produktové štítky, další příslušné dokumenty a příslušenství.
 - Naše společnost neodpovídá za žádné škody, které mohou vzniknout následkem nedodržení těchto pokynů.
 - Nedodržení těchto pokynů způsobí ztrátu jakékoli záruky.
 -  Instalační a servisní práce nechte vždy provést výrobcem, autorizovaným servisem nebo osobou, kterou určí dovozce.
 -  Používejte pouze originální náhradní díly a příslušenství.
 -  Nepokoušejte se opravit ani vyměnit žádnou část výrobku, pokud to není jasně uvedeno v návodu k obsluze.
 -  Na výrobku neprovádějte technické úpravy.
-  **Účel použití**
- Tento výrobek je určen pro domácí použití. Není vhodný pro komerční použití.
 - Nepoužívejte výrobek na zahradách, balkonech ani v jiných venkovních prostředích. Zařízení je určeno k použití v kuchyňských linkách pro domácnosti a zaměstnance v obchodech, kancelářích a dalších pracovních prostředích.
 - **VAROVÁNÍ:** Tento výrobek by se měl používat pouze pro účely vaření. Neměl by se používat pro jiné účely, například pro vytápění místnosti.
-  **Bezpečnost dětí, zranitelných osob a domácích zvířat**
- Děti ve věku 8 let a starší, a lidé, kteří mají snížené fyzické, smyslové nebo mentální dovednosti nebo mají nedostatek zkušeností a znalostí, mohou tento výrobek používat pouze tehdy, když jsou pod dohledem nebo vyškoleni pro

- bezpečné používání a rizika výrobku.
- Děti by si s výrobkem neměly hrát. Čištění a uživatelskou údržbu by neměly provádět děti, pokud nejsou pod dohledem.
 - Tento výrobek by neměli používat lidé s omezenou fyzickou, smyslovou nebo mentální schopností (včetně dětí), pokud nejsou stále pod dohledem nebo pokud nedostanou potřebné pokyny.
 - Děti by měly být pod dohledem, aby se zajistilo, že si s výrobkem nebudou hrát.
 - Elektrické výrobky jsou nebezpečné pro děti a domácí zvířata. Děti a domácí zvířata si s výrobkem nesmějí hrát, lézt na výrobek ani dovnitř.
 - Nepokládejte na výrobek předměty, na které by děti mohly dosáhnout.
 - Otočte rukojeti hrnců a pánví na stranu pracovního stolu, aby na ně děti nemohly sahat a spálit se.
 - **VAROVÁNÍ:** Během používání jsou přístupné povrchy výrobku horké. Udržujte děti dále od výrobku.

- Obalové materiály uchovávejte mimo dosah dětí. Hrozí nebezpečí zranění a udušení.
- (Pokud je váš produkt vybaven zástrčkou) Z důvodu bezpečnosti dětí před likvidací výrobku odpojte napájecí zástrčku a vyřadte výrobek z provozu.



Elektrická bezpečnost

- Připojte výrobek k uzemněné zásuvce chráněné pojistkou, která odpovídá aktuálním hodnotám uvedeným na typovém štítku. Instalaci uzemnění nechte provést kvalifikovaným elektrikářem. Nepoužívejte výrobek bez uzemnění v souladu s místními / vnitrostátními předpisy.
- Zástrčka nebo elektrické připojení výrobku by mělo být na snadno přístupném místě (kde nebude ovlivněno plamenem kamen). Pokud to není možné, měl by být na elektrické instalaci, ke které je produkt připojen, k dispozici mechanismus (pojistka, spínač, vypínač atd.) v souladu s elektrickými

předpisy, oddělující všechny póly od sítě.

- Během instalace, opravy a přepravy nesmí být produkt zapojen do zásuvky.
- Zapojte výrobek do zásuvky, která splňuje hodnoty napětí a frekvence uvedené na typovém štítku.
- (Pokud váš produkt nemá napájecí kabel) Používejte pouze propojovací kabel, který je uveden v části „Technické údaje“.
- Napájecí kabel nemačkejte pod výrobek a za výrobkem. Na napájecí kabel nepokládejte těžké předměty. Napájecí kabel by se neměl ohýbat, mačkat, a nesmí přijít do kontaktu s žádným zdrojem tepla.
- Používejte pouze originální kabel. Nepoužívejte proříznuté nebo poškozené kabely ani prodlužovací kabely.
- Pokud je napájecí kabel poškozen, musí jej vyměnit výrobce, autorizovaný servis nebo osoba, kterou určí dovozce, aby se předešlo možným nebezpečím.

(Pokud je váš produkt vybaven zástrčkou)

- Nezapojujte výrobek do zásuvky, která je volná, dostala se ven ze své zdířky, je rozbitá, špinavá, mastná, v nebezpečí kontaktu s vodou (například voda, která může vytéct z přepážky).
- Nikdy se nedotýkejte zástrčky mokřýma rukama! Při odpojování nedržte kabel, vždy držte zástrčku.
- Ujistěte se, že zástrčka výrobku je bezpečně zapojena do zásuvky, aby se zabránilo vzniku elektrického oblouku.



Bezpečnost při přepravě

- Před přepravou výrobku odpojte výrobek ze sítě.
- Pokud potřebujete výrobek přepravit, zabalte jej do balicího materiálu s bublinkovou fólií nebo silnou lepenku a pevně ji přilepte. Výrobek pevně zajistěte páskou, aby se zabránilo poškození výrobku a jeho odnímatelných nebo pohyblivých částí.
- Zkontrolujte celkový vzhled výrobku, zda během přepravy nedošlo k poškození.

Bezpečnost instalace

- Před instalací výrobek zkontrolujte, zda není poškozený. Pokud je výrobek poškozen, neinstalujte jej.
- Neinstalujte výrobek v blízkosti zdrojů tepla (radiátory, kamna atd.).
- Udržujte všechny ventilační kanály kolem výrobku otevřené.

Bezpečnost použití

- Po každém použití se ujistěte, že výrobek je vypnutý.
- Pokud výrobek delší dobu nepoužíváte, odpojte jej nebo vypněte pojistku v pojistkové skříňce.
- Vadný nebo poškozený výrobek nepoužívejte. Odpojte elektrická / plynová připojení výrobku, pokud jsou k dispozici, a zavolejte autorizovaný servis.
- **VAROVÁNÍ:** Je-li povrch nalomený, vypněte spotřebič, abyste tak předešli možnosti úrazu elektrickým proudem.
- Nelezte na výrobek, abyste na něco dosáhli, ani z jiného důvodu.
- Nepoužívejte výrobek v situacích, které mohou

ovlivnit váš úsudek, jako například po užití drog nebo alkoholu.

- Hořlavé předměty uchovávané v oblasti pečení se mohou vznítit. Nikdy neskladujte v oblasti pečení hořlavé předměty.
- Litina, hliník nebo nádobí s poškozenými / drsnými částmi dna mohou poškrábat povrch skla. Při výměně nádobí vždy nádoby zvedejte, neposouvejte je po povrchu.
- Tlak páry vzniklé z důvodu vlhkosti na povrchu trouby nebo ve spodní části konvice může způsobit nadsakování konvice. Zajistěte proto, aby povrch varné desky a dno hrnců byly vždy suché.
- Tento výrobek není vhodný pro použití s dálkovým ovládním ani externími hodinami.

Varování o teplotě

- **VAROVÁNÍ:** Během provozu výrobku budou exponované části horké. Nedotýkejte se výrobku a ohřívacích prvků. Děti mladší 8 let by se neměly přibližovat k výrobku bez dospělé osoby.

- Neumísťujte do blízkosti výrobku hořlavé / výbušné materiály, protože okraje budou během provozu horké.
- **VAROVÁNÍ:** Nebezpečí požáru: Na povrchu určeném k vaření neskladujte žádné předměty.

Použití příslušenství

- **VAROVÁNÍ:** Používejte pouze šrouby navržené výrobcem kuchyňského spotřebiče nebo uvedené výrobcem spotřebiče v návodu k použití jako vhodné nebo šrouby, které jsou zapojené do spotřebiče. Použití nevhodných šroubů může způsobit nehody.

Bezpečnost pečení

- **VAROVÁNÍ:** Postup vaření je třeba dodržovat. Krátkodobé postupy vaření je třeba stále sledovat.
- **VAROVÁNÍ:** Vaření bez dozoru, při kterém používáte tuk nebo olej může být nebezpečné a může způsobit požár. NIKDY se nepokoušejte uhasit oheň vodou, ale vypněte spotřebič a poté plamen zakryjte

pokličkou nebo hasicí rouškou.

- Při užívání alkoholu v jídle dbejte na opatrnost. Alkohol se při vysokých teplotách odpařuje, a při vystavení horkým povrchům se může vznítit a způsobit požár.

Indukce

- Varné plotýnky jsou vybavené technologií "indukce". Indukční varnou desku, která šetří čas i peníze, je nutno používat s nádobami vhodnými pro indukční vaření; jinak nebudou plotny fungovat. Podrobné informace najdete v části „Výběr hrnce“.
- Jelikož indukční desky vytvářejí magnetické pole, mohou mít škodlivý vliv na osoby používající zařízení, jako je inzulínová pumpa nebo kardiostimulátor.
- Varnou desku po použití zavřete pomocí ovládacího panelu, nespolehejte se na senzor hrnce.
- Kovové předměty, jako například nože, vidličky, lžíce a víka, by se neměly umísťovat na plotýnku, protože se zahřívají.

- Kovové předměty uložené v zásuvkách pod varnou deskou se mohou při dlouhém a intenzivním používání velmi zahřát. Neukládejte kovové předměty do zásuvek pod varnou deskou.
 - Na indukční varnou desku nepokládejte elektronické výrobky, jako jsou mobilní telefony, tablety, počítače. Váš výrobek může být poškozen.
-  **Údržba a čištění**
- Před vyčištěním produktu vyčkejte, dokud produkt vychladne. Horké povrchy mohou způsobit popáleniny!
 - Nikdy nemyjte výrobek stříkáním nebo poléváním vodou na něj! Hrozí nebezpečí úrazu elektrickým proudem!
 - Výrobek nečistěte parními čističi, protože by to mohlo způsobit úraz elektrickým proudem.
 - Sůl, zbytky cukru na spodní části nádobí nebo takové částičky na povrchu skla mohou způsobit poškrábání a prasknutí skla. Před vložením nádobí se ujistěte, zda je jeho spodek čistý. Sklokeramický povrch udržujte čistý.

2 Pokyny týkající se životního prostředí

Nařízení o odpadech Dodržování směrnice WEEE a o likvidaci odpadů



Tento produkt splňuje směrnici EU WEEE (2012/19/EU). Tento výrobek nese symbol pro třídění, platný pro elektrický a elektronický odpad (WEEE).

Tento produkt byl vyroben z vysoce kvalitních součástí a materiálů, které lze znovu použít a které jsou vhodné pro recyklaci. Produkt na konci životnosti nevyhazujte do běžného domácího odpadu. Odveďte ho do sběrného místa pro recyklaci elektrických a elektronických zařízení. Informace o těchto sběrných místech získáte na místních úřadech.

Správná likvidace použitého zařízení pomáhá předcházet možným negativním dopadům na životní prostředí a lidské zdraví.

Dodržování směrnice RoHS:

Produkt, který jste zakoupili splňuje směrnici EU RoHS (2011/65/EU). Neobsahuje žádné škodlivé ani zakázané materiály, které jsou směrnicí zakázané.

Likvidace obalových materiálů

- Obalové materiály jsou nebezpečné pro děti. Obalové materiály uschovejte na bezpečném místě mimo dosah dětí. Obalové materiály výrobku jsou vyrobeny z recyklovatelných materiálů. Zlikvidujte je správně a tříděte je v souladu s pokyny pro likvidaci recyklovaného odpadu. Nelikvidujte je s běžným domácím odpadem.

Doporučení pro úsporu energie

Informace o energetické účinnosti podle EU 66/2014 naleznete na produktovém listu uvedeném u výrobku. Následující doporučení vám pomohou používat váš výrobek ekologicky a energeticky účinně:

- Zmrazené jídlo před vařením rozmrazte.
- Vypněte výrobek 5 až 10 minut před koncem doby vaření, aby se vaření prodloužilo. Nyní můžete pomocí tepla ušetřit až 20 % elektřiny.
- Používejte hrnce / pánve s velikostí a víkem vhodným pro varnou desku. Pro své jídlo si vyberte vždy hrnce o správné velikosti. Pro nádoby nesprávné velikosti je zapotřebí více energie, než je nutné.
- Udržujte povrchy a varné desky varné desky čisté. Nečistoty omezují přenos tepla mezi varnou zónou a dnem hrnce.

3 Váš výrobek

Představení výrobku

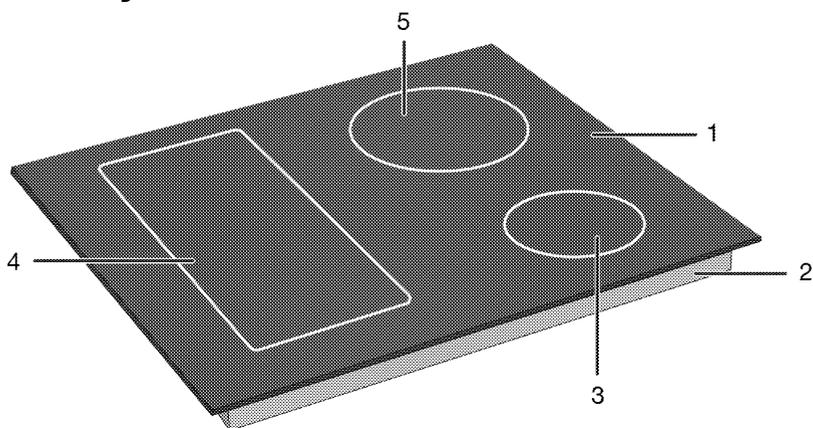

- 1 Skleněná varná plocha
- 2 Dolní kryt
- 3 Indukční varná zóna

- 4 Indukční varná zóna
- 5 Indukční varná zóna

Úvod do ovládacího panelu výrobku a jeho použití

V této části najdete přehled a základní použití ovládacího panelu výrobku. V závislosti na typu výrobku se mohou obrázky a některé funkce lišit.

Ovládání varné desky

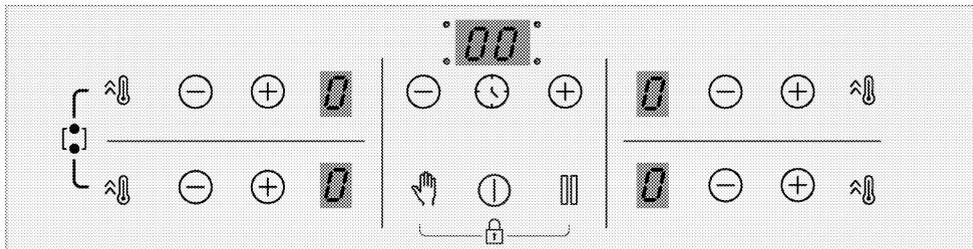

Tlačítka

- ⓪ : Tlačítko Zapnutí/Vypnutí
- 🕒 : Tlačítko časovače
- 🔥 : Tlačítko rychlého ohřevu/Tlačítko vysokého výkonu (booster)
- 👉 : Tlačítko Clean Lock
- ||| : Tlačítko zastavení
- ⊕ : Tlačítko zvýšení
- ⊖ : Tlačítko snížení

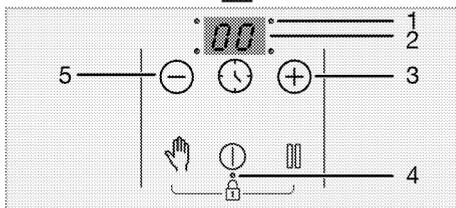
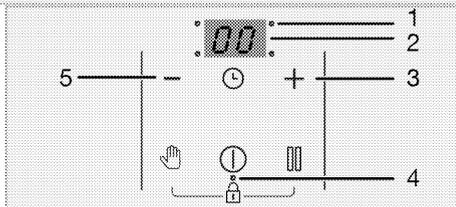

Symboly

- 🔥 : Symbol kombinace varné zóny se širokým povrchem
- 🔒 : Rozsvítí se Symbol Zámku tlačítek

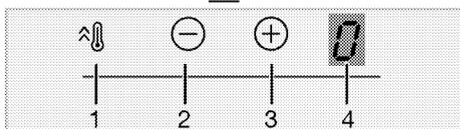
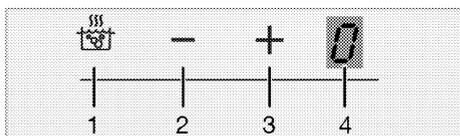

Displej varné zóny

- 1 Tlačítko rychlého ohřevu/Tlačítko vysokého výkonu (booster)
- 2 Tlačítko snížení teploty
- 3 Tlačítko zvýšení teploty
- 4 Kontrolka teploty příslušné varné zóny

Kontrolka časovače

- 1 LED provozní bod pro časovač
- 2 Kontrolka časovače
- 3 Tlačítko zvýšení časovače
- 4 LED provozní bod pro Zámek tlačítek / Dětský zámek
- 5 Tlačítko snížení časovače

Všeobecné informace o varné desce

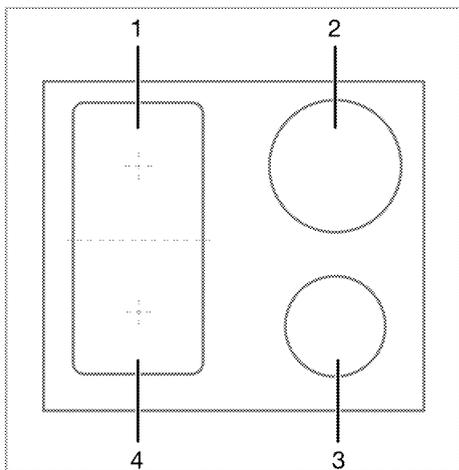

- 1 Zadní levá - Indukční varná zóna
- 2 Zadní pravá - Indukční varná zóna
- 3 Přední pravá - Indukční varná zóna
- 4 Přední levá - Indukční varná zóna

4 Přední levá - Indukční varná zóna
Vaše varná deska je vybavena varnými deskami se širokými povrchy (povrchy Flexi). Tuto varnou plochu můžete provozovat jako samostatné varné desky, které jsou navzájem nezávislé. Pro tyto varné zóny lze aktivovat funkci kombinace a přeměnit je na jednu varnou plochu pro operace vaření s vašimi velkými hrnci. Používání vhodných hrnců pro tyto varné zóny a funkce kombinací jsou popsány v části "Jak používat varnou desku".

Technické specifikace

Všeobecné specifikace

Vnější rozměry výrobku (výška / šířka / hloubka)	52 mm*/580 mm/510 mm(U modelů, které jsou dodávány s montážními pružinami a těsnicím těsněním připojeným k produktu, považujte měření šířky a hloubky o 10 mm více než tato měření.)
Instalační rozměry varné desky (šířka / hloubka)	560 (+2) mm /490 (+2) mm
Napětí / frekvence	1N ~ 220-240 V/ 2N ~ 380-415 V ~ 50 Hz
Typ a průřez kabelu použitý / vhodný pro použití ve výrobku	min. H05V2V2-F 5 x 1,5 mm ²
Celková spotřeba energie	max. 7200 W

Hořáky

Zadní levá	Indukční varná zóna
Rozměry	180 mm
Výkon	2000W / Booster (Zesílení): 2300 W
Přední levá	Indukční varná zóna
Rozměry	180 mm
Výkon	2000W / Booster (Zesílení): 2300 W
Přední pravá	Indukční varná zóna
Rozměry	145 mm
Výkon	1600 W / Booster (Zesílení): 1800 W
Zadní pravá	Indukční varná zóna
Rozměry	210 mm
Výkon	2000 W / Booster (Zesílení): 2300 W

* Výška varné desky uvedená v technické tabulce je výška základního krytu výrobku.

-  Technické specifikace se mohou změnit za účelem zlepšení kvality výrobku bez předchozího upozornění.
-  Obrázky v této příručce jsou schematické a nemusí přesně odpovídat vašemu výrobku.
-  Hodnoty uvedené na štítcích výrobku nebo v průvodní dokumentaci byly získány v laboratorních podmínkách v souladu s příslušnými normami. Tyto hodnoty se mohou lišit v závislosti na provozních podmínkách výrobku a podmínkách prostředí.

4 První použití

Než začnete svůj výrobek používat, doporučujeme provést následující kroky v následujících částech.

První čištění

1. Odstraňte všechny obalové materiály.
2. Otřete povrchy výrobku vlhkým hadříkem nebo houbou a osušte hadříkem.

POZNÁMKY Povrch se může poškodit vlivem některých saponátů nebo čisticích materiálů. Nepoužívejte agresivní saponáty, čisticí prášek/mléko ani ostré předměty při čištění.

POZNÁMKY Při prvním použití se může na pár hodin uvolňovat kouř a zápach. To je normální. Zkontrolujte, zda je místnost řádně odvětrána, abyste odstranili kouř i zápach. Vyhněte se přímému vdechování kouře a zápalu.

5 Používání varné desky

Obecné informace o použití varné desky

Všeobecná upozornění

- Nenechte na varnou desku spadnout žádné předměty. I malé předměty, jako například solničky, mohou varnou desku poškodit. Nepoužívejte prasklé varné desky. Voda může prosakovat skrz tyto praskliny a způsobit zkrat. Pokud je povrch jakkoli poškozen (např. Viditelné praskliny), nejprve vypněte pojistku a poté zavolejte autorizovaný servis, aby produkt odpojil, aby se snížilo riziko úrazu elektrickým proudem.
- Na varnou desku nepokládejte nevyvážené a snadno vyklápěné hrnce / pánve.
- Neohřívejte prázdné hrnce / pánve. Může dojít k poškození hrnců a spotřebiče.
- Po každém použití vždy vypněte hořáky varné desky.
- Pokud pracujete na varných deskách bez hrnce nebo hrnců / pánví, přístroj se může poškodit. Vždy po každém úkonu vypněte varné desky.
- Po každém použití bude varná plocha horká, proto na ni nepokládejte plastové hrnce / pánve. Takový materiál z povrchu ihned očistěte.
- Náhlé změny teploty na skleněné varné ploše mohou způsobit poškození, dávejte pozor, abyste během vaření nerozlili studené tekutiny.
- Do hrnců a pánví vkládejte dostatečné množství jídla. Můžete tak zabránit vylévání jídel z hrnců / pánví a nebudete muset troubu zbytečně čistit.
- Neumísťujte pokličky hrnců a pánví na hořáky / zóny.

- Umísťujte hrnce tak, že jejich vycentrovat na hořáky / zóny. Pokud chcete umístit hrnce na jiný hořák / zónu, neposunujte jej směrem k požadovanému hořáku; raději ho nejprve zvedněte a potom položte na druhý hořák.

Princip činnosti indukční varné desky

Indukční varná deska je jako otevřený elektrický okruh. Okruh se dokončí, když na něj umístíte hrnce / pánve vhodné pro indukční vaření a elektronický systém pod skleněným povrchem vytváří magnetické pole. Kovová základna hrnců / pánví se ohřívá pomocí energie z tohoto magnetického pole. Teplota tedy nevzniká na povrchu varné desky, ale přímo v hrncích / pánvích nad ní. Skleněný povrch se ohřívá teplem z hrnců / pánví.

Výhody indukčního vaření

Indukční varné desky nabízejí několik výhod, protože teplo se přenáší přímo do hrnců / pánví.

- Potraviny, které během vaření protečou, se rychle nespálí, protože skleněná varná plocha se přímo neohřívá. Snadněji se čistí.
- Vaření může být rychlejší, protože teplo se vytváří přímo v hrncích / pánvích. Šetří tak čas a energii v porovnání s ostatními typy varných desek.
- Protože teplo se dodává přímo do hrnců / pánví, nedochází k žádným tepelným ztrátám a umožňuje tak efektivnější vaření.
- Skutečnost, že když se varná nádoba / pánve odeberou z varné plochy, přenos tepla se přeruší a varná plocha se přímo neohřívá, poskytuje

bezpečnější použití proti možným nehodám během vaření.

Pro bezpečný provoz:

- Nevybírejte vysoké úrovně ohřevu, pokud používáte nepřilnavé hrnce / pánve s malým množstvím oleje nebo pokud je používáte bez oleje (typu teflon).
- Nepoužívejte skleněný varný povrch jako odkládací plochu, nebo jako řezný povrch.
- Na varnou desku nepokládejte kovové předměty, jako jsou příbory nebo pokličky, protože by se mohly zahřát.
- Na vaření nikdy nepoužívejte hliníkovou fólii. Na indukční zónu nikdy nepokládejte jídlo zabalené v hliníkové fólii.
- Během činnosti varné desky do její blízkosti neumísťujte magnetické předměty, jako jsou např. kreditní karty nebo pásky s nahrávkami.
- Pokud je pod vaší varnou deskou trouba, která je v provozu, mohou senzory na varné desce snížit hladinu vaření nebo varnou desku vypnout.
- Vaše varná deska disponuje systémem automatického vypínání. Podrobné informace o tomto systému jsou uvedeny v následujících částech. Pokud však na vaření použijete tenké hrnce, tyto hrnce se velmi rychle zahřejí a spodek pánve se může roztavit a poškodit varný povrch a spotřebič dříve, než se aktivuje systém automatického vypínání.

Hrnce / pánve na vaření

Používejte feromagnetické, kvalitní hrnce / pánve, které jsou označeny štítkem nebo varováním, že jsou kompatibilní pro indukční vaření pouze s vaší indukční varnou deskou. Obecně platí, že čím vyšší je obsah železa, o to vyšší výkon mají hrnce / pánve. Průměr dna varných nádob / pánví musí odpovídat

indukční zóně. Navrhované rozměry jsou uvedeny níže.

Vhodné hrnce / pánve:

- Litinové hrnce / pánve
- Smaltované ocelové hrnce / pánve
- Hrnce / pánve z oceli a nerezové oceli (s etiketou nebo varováním, že jsou kompatibilní pro indukční vaření)

Nevhodné hrnce / pánve:

- Hliníkové hrnce / pánve
- Měděné hrnce / pánve
- Mosazné hrnce / pánve
- Skleněné hrnce / pánve
- Hliněné hrnce
- Keramika a porcelán

Doporučení:

- Používejte pouze hrnce / pánve s plochým dnem. Nepoužívejte hrnce / pánve s vypouklým nebo vyduťtým dnem.

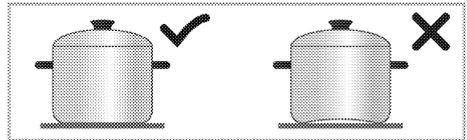

- Používejte pouze hrnce / pánve s hrubým, zpracovaným základem. Pokud použijete tenké hrnce, tyto hrnce se velmi rychle zahřejí a spodek pánve se může roztavit a poškodit varný povrch a spotřebič dříve, než se aktivuje systém automatického vypínání. Ostré hrany mohou způsobit poškrábání povrchu.

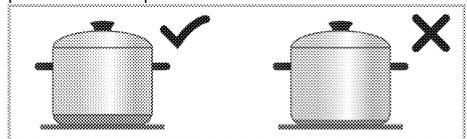

- Podstavec některých hrnců / pánví má menší feromagnetické pole jako je jejich skutečný průměr. Varnou deskou je vyhřívána jenom tato plocha. Z toho důvodu je teplo rozloženo nerovnoměrně a výkon vaření se

snižuje. Navíc takové hrnce / pánve na vaření nemusí být detekovány velkými indukčními deskami. Proto, varná deska se musí zvolit podle velikosti feromagnetického pole.

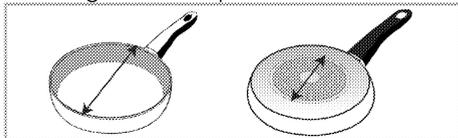

- Některé hrnce / pánve mají podstavec, který obsahuje neferomagnetické materiály, jako je hliník. Tyto typy hrnců / pánví se nemusí dostatečně zahřát nebo jejich nemusí indukční varná deska vůbec rozpoznat. V některých případech se může zobrazit upozornění na špatné hrnce / pánve.

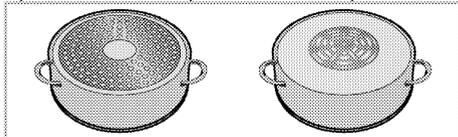

Test hrnců / pánví

Pomocí následujících metod vyzkoušejte, zda je váš hrnec kompatibilní s vařením pomocí indukční varné desky.

1. Je kompatibilní, pokud se magnet umístěný na dně hrnce přilepí.
2. Je kompatibilní, pokud neblíká "E", když hrnec položíte na indukční desku a zapnete ji.

Doporučené velikosti hrnců / pánví

Průměr varné zóny - mm	Průměr hrnce - mm
145	min. 100 - max 145
180	min. 100 - max 180
210	min. 140 - max 210
240	min. 140 - max 240
280	min. 125 - max 280
320	min. 125 - max 320
Varná zóna se širokým (flexi) povrchem	šířka 230 - délka 390

Detekce varných nádob / pánví indukčními varnými deskami závisí na průměru a materiálu feromagnetického

materiálu ve spodní části hrnců / pánví. Abyste zajistili detekci varných nádob a pánví a dosáhli efektivní vaření, hrnce / pánve musí být vybrány podle velikosti vaší varné desky. Výše jsou uvedeny velikosti hrnců / pánví doporučených pro velikosti varných desek.

Chování při vaření se může lišit v závislosti na typech hrnců, velikosti hrnce a velikosti varné zóny. Pro homogennější chování při vaření může být použita varná zóna o jeden krok větší. Použití větší varné zóny nezpůsobuje plýtvání energií u indukčních varných desek, protože teplo se vytváří pouze v příslušné oblasti hrnce.

Varná zóna se širokým povrchem (Flexi)

Vaše varná deska je vybavena varnými deskami s širokými povrchy (povrchy Flexi). Tuto varnou plochu můžete používat jako samostatné varné desky vzájemně nezávislé pro své menší hrnce / pánve. Pro tyto varné zóny lze aktivovat funkci kombinace a přeměnit je na jednu varnou plochu pro operace vaření s vašimi velkými hrnci.

Jako dvě nezávislé varné zóny

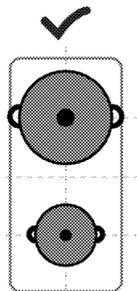

Varné zóny se širokou plochou mají dvě varné zóny, přední a zadní. Tyto zóny lze použít jako dvě nezávislé varné zóny pro různé úrovně teploty s dvěma různými hnci / pánvemi. Umístěte hrnce / pánve jejich centrováním na samostatné varné zóny.

Jako dvě nezávislé varné zóny

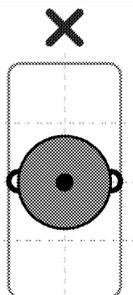

Při vaření s jedním hrncem nebo pánvemi ho umístěte do středu přední nebo zadní varné zóny. Neumístujte hrnce / pánve do středu varné zóny.

Jako jedna varná zóna

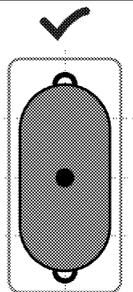

Při vaření na velkých hncích / pánvích umístěte hrnce tak, aby pokrývaly středy obou varných zón a aby byly vycentrovány na varné zóně.

Ovládací panel

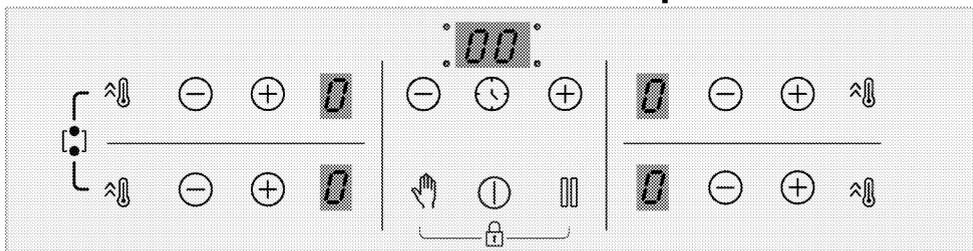

Tlačítka

- : Tlačítko Zapnutí/Vypnutí
- : Tlačítko časovače
- : Tlačítko rychlého ohřevu/Tlačítko vysokého výkonu (booster)
- : Tlačítko Clean Lock
- : Tlačítko zastavení
- : Tlačítko zvýšení
- : Tlačítko snížení

Symboly

- : Symbol kombinace varné zóny se širokým povrchem
- : Rozsvítí se Symbol Zámku tlačítek

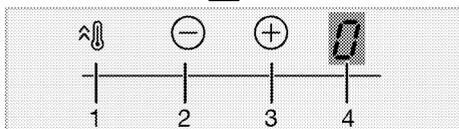
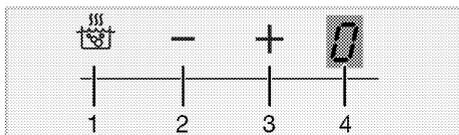

Displej varné zóny

- 1 Tlačítko rychlého ohřevu/Tlačítko vysokého výkonu (booster)
- 2 Tlačítko snížení teploty
- 3 Tlačítko zvýšení teploty
- 4 Kontrolka teploty příslušné varné zóny

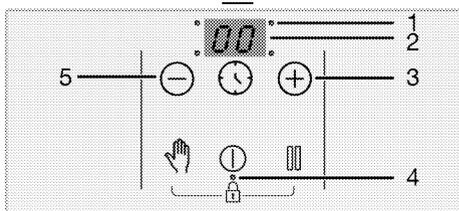
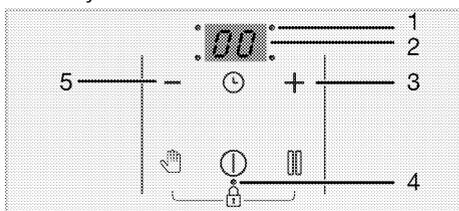

Kontrolka časovače

- 1 LED provozní bod pro časovač
- 2 Kontrolka časovače
- 3 Tlačítko zvýšení časovače
- 4 LED provozní bod pro Zámek tlačítek / Dětský zámek
- 5 Tlačítko snížení časovače

Obecná varování pro ovládací panel

- i** Toto zařízení se ovládá dotykovým ovládacím panelem. Každou činnost, kterou provedete na dotykovém ovládacím panele, potvrdí akustický signál.
- i** Ovládací panel udržujte vždy suchý a čistý. Vlhký a znečištěný povrch může způsobit potíže v provozu.
- i** Pokud se do 10 sekund neprovede žádný úkon, varná deska se automaticky vrátí do pohotovostního režimu.
- i** Pokud delší dobu nestisknete žádné tlačítko, výrobek se z bezpečnostních důvodů automaticky vypne.

Zapnutí varné desky:

1. Zapněte varnou desku stisknutím tlačítka ①.

"0" se objeví na displejích všech varných oblastí.

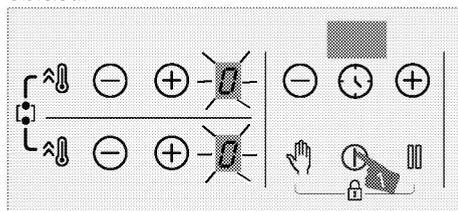

Vypnutí varných oblastí:

Varnou oblast lze vypnout 3 různými způsoby:

1. **Stisknutím tlačítka ①**
Stiskněte ① tlačítko.
2. **Zmírněním teploty na "0";**
Nastavením teploty na úroveň "0" můžete vypnout varnou oblast.
3. **Vypnutím funkce časovače pro požadovanou varnou oblast;**
Po vypršení času časovač vypne příslušnou varnou oblast. "0" nebo "00" se objeví na příslušném displeji.

Po vypršení času zazní zvukový signál. Pro vypnutí zvukového signálu stiskněte jakékoli tlačítko na ovládacím panelu.

4. Stisknutím oblasti \ominus/\oplus tlačítka zároveň zvolte vybranou varnou oblast;

Vypněte požadovanou varnou oblast tím, že zároveň stisknete tlačítka \ominus/\oplus .

i Pokud po vypnutí na varné oblasti svítí symboly "H" nebo "h", znamená to, že varná oblast je stále horká. Nedotýkejte se varných oblastí.

Ukazatel zbytkového tepla

Pokud na displeji varné oblasti bliká "H" znamená to, že deska je stále horká a lze ji použít k zachování určitého tepla pokrmu. Tento symbol se brzy změní na "h" a znamená, že je to méně horké.

i Přerušil-li se napájení, ukazatel zbytkového tepla se nerozsvítí a neupozorní uživatele na horké varné oblasti.

Nastavení teplotních úrovní

1. Zapněte varnou desku stisknutím tlačítka ⏻ .
2. Poté nastavte požadovaný čas stisknutím tlačítek oblasti \ominus/\oplus .

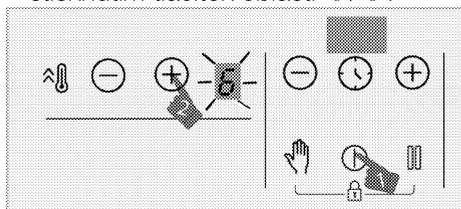

» Příslušná varná zóna začne vařit na nastavené úrovni automatického vaření.

i Vnější část varné zóny (280 mm) na indukční varné desce (v případě, že varné zóny s průměrem 280 mm patří k vybavě spotřebiče) se aktivuje pouze tehdy, když se na varnou zónu umístí pánev s dostatečnou velikostí a když je teplota nastavena na hodnotu vyšší než 8.

Nastavení vysokého výkonu (POSILOVAČ)

Pro rychlejší ohřev můžete použít funkci posilovače. Tato funkce se však nedoporučuje na dlouhodobější vaření. Funkce posilovače nemusí být dostupná na všech varných plochách.

Výběr vysokého výkonu (POSILOVAČ):

1. Zapněte varnou desku stisknutím tlačítka ⏻ .
2. Stiskněte ⏻ tlačítko příslušné zóny.

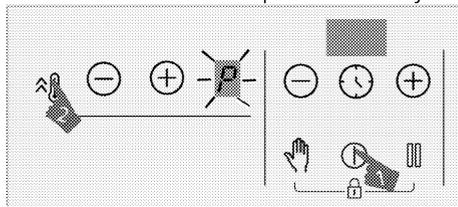

» Zvolená varná oblast bude fungovat na maximální výkon a na obrazovce varné oblasti se objeví symbol "P". Varná oblast se přepne z posilovače a nadále pracuje na úrovni "9".

Předčasné vypnutí vysokého výkonu (POSILOVAČ):

Vysoký výkon můžete vypnout kdykoliv chcete stisknutím tlačítka \ominus nebo ⏻ . Varná oblast se přepne z posilovače a nadále pracuje na úrovni "9".

Pracovní princip 2 zón, které jsou umístěny ve stejném vertikálním směru:

Pokud je jedna zóna nastavena na úroveň posilovače a druhá zóna, která je umístěna ve stejném vertikálním směru, je nastavena na vyšší úroveň než 6 (7, 8 a 9), první zóna klesne na úroveň 9 a druhá zóna může být nastavena na úroveň větší než 6 (7, 8 a 9). Pokud je druhá zóna nastavena na posilovač, první zóna klesne na úroveň 6.

Zapnutí velkoplošné varné oblasti

1. Zapněte varnou desku dotykem .
2. Chcete-li zapnout varnou zónu s velkým povrchem, držte stisknuté tlačítko  pro obě varné zóny současně asi 3 sekundy.

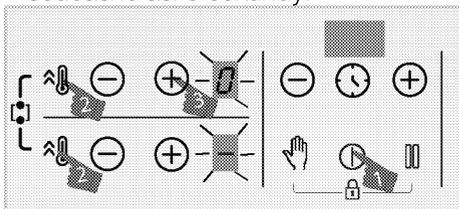

» "0" se objeví na displeji zadní levé varné zóny.  se zobrazí na displeji přední levé varné zóny a aktivuje se velkoplošná varná oblast.

3. Stiskněte tlačítka  zadní levé varné oblasti pro nastavení teploty od "0" do "9".

i Jakmile je aktivována velkoplošná varná oblast, lze teplotu nastavit pomocí tlačítek  levé zadní varné oblasti. Teplotu nelze nastavit pomocí tlačítek  přední levé varné oblasti.

i Levé velkoplošné varné zóny jsou vysvětleny jako příklad. Pokud je velkoplošná varná zóna také na pravé straně varné desky, použijí se stejné postupy jako u uvedené varné zóny.

» Varná oblast se spustí.

Zapnutí velkoplošné varné oblasti, zatímco je jedna nebo obě levé varné oblasti zapnuté

Když je jedna nebo obě levé varné oblasti zapnuté, můžete kombinovat obě varné oblasti tím, že aktivujete velkoplošnou varnou oblast. Tak můžete používat širší varnou oblast se stejnou hodnotou.

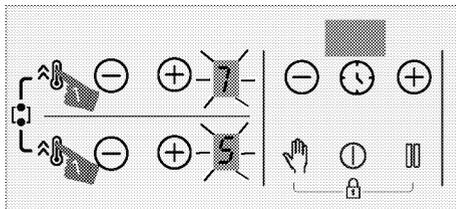

1. Chcete-li zapnout varnou zónu s velkým povrchem, zatímco jsou jedna nebo dvě levé varné zóny aktivní, držte stisknuté tlačítko  pro obě varné zóny současně asi 3 sekundy.

» Teplota poslední zvolené varné zóny se objeví na displeji zadní levé varné oblasti a aktivuje se velkoplošná varná oblast.

» Kombinované varné oblasti budou pokračovat v té nastavené hodnotě teploty a časovače (pokud je dostupný) levé varné oblasti, kterou jste nastavili. Hodnota levé varné oblasti, která byla nastavena jako první před kombinací varných oblastí, bude zrušena.

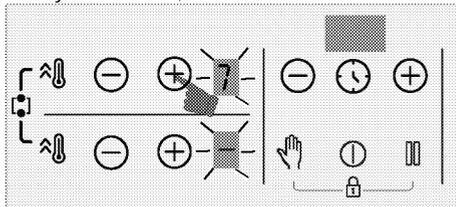

» Pro změnu teploty stiskněte tlačítka  zadní levé varné oblasti pro nastavení požadované teploty.

i Pokud stisknete tlačítko  na levé varné oblasti, když je velkoplošná varná oblast aktivní, budou varné oblasti fungovat na zesílené úrovni.

Vypnutí velkoplošných varných oblastí

Velkoplošnou varnou oblast lze vypnout 4 různými způsoby:

1. Zmírněním teploty na "0"

Velkoplošnou varnou oblast můžete vypnout zmírněním teploty na "0".

2. Vypnutím funkce časovače pro velkoplošnou varnou oblast

Po vypršení času časovač vypne velkoplošnou varnou oblast. Na obrazovce levé varné oblasti se objeví "0" a na obrazovce časovače se objeví "00".

3. Stisknutím tlačítek / na kterékoli varné oblasti zároveň

Pokud stisknete tlačítka / na kterékoli varné oblasti, budou varné oblasti odděleny a vypnuty.

4. Stisknutím tlačítka pro obě varné zóny současně asi 3 sekundy

Stisknutím tlačítka  pro obě varné zóny současně asi 3 sekundy se varné oblasti vypnou.

Zámek pro čištění

Zámek pro čištění brání v provozu všech tlačítek na ovládacím panelu po dobu 20 sekund, aby umožnil uživateli provést krátké čištění během provozu varné desky. Během této doby zařízení nespótrebovává žádnou energii.

Zapnutí zámku pro čištění

1. Stiskněte a držte  tlačítko, dokud neuslyšíte **jediný signální zvuk**, pokud je nějaká z varných oblastí zapnutá.

Počítání začíná od 20 na displeji časovače varné desky. Žádné z tlačítek na ovládacím panelu nebude po tuto dobu funkční kromě tlačítka .

Vypnutí zámku pro čištění

Pro vypnutí zámku pro čištění nemusíte tisknout žádné tlačítko. Varná deska vydá po uplynutí 20 sekund signál zvukový signál a zámek pro čištění se automaticky vypne.

i Chcete-li vypnout zámek pro čištění dřívě, stiskněte a držte tlačítko , dokud neuslyšíte **dva signální zvuky**.

Dětský zámek

Když jsou varné oblasti vypnuté, můžete pomocí dětského zámku varnou desku ochránit a zabránit dětem, aby varné oblasti zapnuly. Můžete aktivovat nebo deaktivovat dětský zámek pouze když jsou varné oblasti vypnuty (v pohotovostním režimu).

Zapnutí dětského zámku

1. Stiskněte a držte tlačítka  and  zároveň, dokud neuslyšíte **jediný signální zvuk**, když je varná deska v pohotovostním režimu.

Dětský zámek se aktivuje. "L" se na chvíli zobrazí na displeji všech varných oblastí a desetinná čárka tlačítka  se zapne.

i Pokud se stiskne jakékoli tlačítko v době, kdy je dětský zámek aktivní, zazní dva zvukové signály a "L" začne blikat na všech varných oblastech.

Vypnutí dětského zámku

1. Stiskněte a držte tlačítka  and  zároveň, dokud neuslyšíte **dva signální zvuky**, když je dětský zámek aktivní.

» Funkce dětského zámku se deaktivuje. "L" začne blikat na všech varných oblastech a kontrolka tlačítka  zhasne.

Zámek tlačítek

Aby omylem nedošlo ke změně funkcí během provozu varné desky, můžete zapnout zámek tlačítek.

i Zámek se v případě výpadku napájení zruší.

Aktivace zámku tlačítek

1. Stiskněte a držte tlačítka  and  zároveň, dokud neuslyšíte **jediný signální zvuk**.

Zámek tlačítek se aktivuje a po blikání se zapne desetinná čárka tlačítka .

i Zámek tlačítek lze zapnout pouze v provozním režimu. Je-li zámek tlačítek zapnut, funguje pouze tlačítko . Dotknete-li se jakéhokoli jiného tlačítka, desetinná čárka tlačítka  se rozsvítí, aby oznámila, že zámek tlačítek je v provozu. Pokud vypnete varnou desku, když jsou tlačítka zamknutá, musíte deaktivovat zámek tlačítek, abyste mohli varnou desku znovu zapnout. Dotknete-li se jakéhokoli tlačítka, aniž byste deaktivovali zámek tlačítek, "L" začne blikat na všech varných oblastech, aby oznámila, že zámek tlačítek je aktivní. Deaktivací zámku tlačítek varnou desku znovu zapnete.

Deaktivace zámku

1. Stiskněte tlačítka  and  zároveň, dokud neuslyšíte **dva signální zvuky**, když je zámek tlačítek aktivní.

» Kontrolka tlačítka  zhasne a ovládací panel je odemčen.

Funkce časovače

Tato funkce vám udnadňuje vaření. Nemusíte sledovat varnou desku po celou dobu vaření. Varná oblast se automaticky vypne po vypršení nastavené doby.

Zapnutí časovače

1. Zapněte varnou desku stisknutím tlačítka .
2. Poté nastavte požadovaný čas stisknutím tlačítek oblasti /.

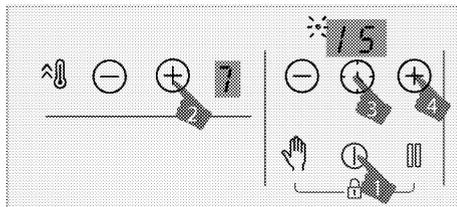

3. Aktivujte časovač stisknutím tlačítka . Symbol "00" a desetinná čárka vybrané zóny blikají na displeji časovače.
4. Nastavte požadovanou délku trvání stisknutím tlačítek /.
5. Po 10 sekundách bude nastavení aktivováno. Desetinná čárka vybrané zóny blikají na displeji časovače.
6. Opakujte výše zmíněný postup pro ostatní varné oblasti, u kterých si přejete nastavit časovač.

i Je-li více než jedna hodnota časovače nastavena na různé oblasti, na displeji časovače se zobrazí časovač oblasti s nejmenší hodnotou časovače a desetinná čárka pro tuto oblast se rozbliká. Desetinné čárky ostatních oblastí svítí nepřetržitě.

i Stisknutím tlačítka  příslušní varné oblasti můžete zjistit zbývající čas vaření. Při každém dotyku se zobrazuje hodnota časovače různých oblastí. Nakonec se znovu zobrazí minimální hodnota časovače.

i Časovač nelze nastavit, aniž by byly vybrány varné oblasti a teplotní hodnoty

i Časovač lze nastavit pouze pro varné oblasti, které jsou již v provozu.

Vypnutí časovače

Po uplynutí nastaveného času se varná deska automaticky vypne a vydá zvukový signál. Zvukové varování vypnete stisknutím jakéhokoli tlačítka. Pokud nestisknete žádné tlačítko, zvukový signál bude po několika minutách zrušen.

Vypnutí časovačů předčasně

Vypnete-li časovač dříve, varná deska bude pokračovat v provozu na nastavenou teplotu, dokud nebude vypnuta.

Časovač lze vypnout předčasně dvěma různými způsoby:

Vypnutí časovače příslušné oblasti stažením jeho hodnoty na „00“:

1. Tiskněte tlačítka časovače \ominus/\oplus , dokud se na displeji varné oblasti, jejíž časovač je aktivní, neobjeví "00".
» Symbol desetinné čárky příslušné oblasti trvale zhasne a časovač bude zrušen.

Vypnutí časovače příslušné oblasti stisknutím tlačítek \ominus/\oplus najednou:

1. Stiskněte tlačítka \ominus/\oplus pro příslušnou zónu najednou.
» Symbol desetinné čárky příslušné oblasti trvale zhasne a časovač bude zrušen.

i Po tomto kroku bude úroveň teploty příslušné zóny "0" stejně jako úroveň časovače.

Funkce Stop

Pomocí této funkce můžete snížit provozní teplotu varných oblastí na minimální úroveň (úroveň 1).

i Pokud je pro některou varnou oblast nastaven časovač, bude fungovat i během zastavení.

1. Stiskněte tlačítko ||| během provozu kterékoli varné oblasti.

Všechny varné oblasti budou pracovat na minimální úrovni (1). Na obrazovce aktivních varných oblastí se objeví symbol "□".

2. Stiskněte tlačítko ||| pro spuštění všech varných oblastí s předchozími nastaveními.

Funkce správy napájení

Přístroj je vybaven funkcí správy napájení. Prostřednictvím této funkce můžete změnit celkový výkon, který může být spotřebičem odebíráný. Pro funkci správy napájení je k dispozici 8 úrovní.

Funkce správy napájení - celkové úrovně výkonu, které lze nastavit

Kontrolka displeje správy napájení	Celkový výkon
25	2,5- kW
30-	3 kW
36-	3,6- kW
44-	4,4- kW
54-	5,4- kW
57-	5,7- kW
67-	6,7- kW
72-	7,2- kW

Změna celkového výkonu;

1. Zapněte varnou desku opětovným dotykem tlačítka Ⓢ . Vypněte varnou desku opětovným dotykem Ⓢ .
2. Pak se štipnout dotkněte příslušného tlačítka $\text{^{\wedge}}$ pravé přední zóny, tlačítka Ⓢ , tlačítka časovače \ominus tlačítka časovače \oplus , a nakonec tlačítka levé přední zóny $\text{^{\wedge}}$.

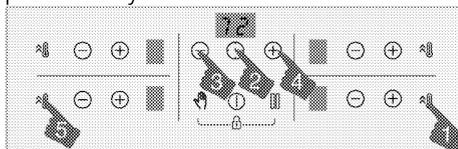

3. Na displeji časovače se zobrazuje Nastavená úroveň řízení napájení.
4. Dotykem tlačítka  přepínáte mezi úrovněmi a nastavujete celkovou hodnotu výkonu, kterou chcete nastavit.
5. Potvrďte nastavení dotykem tlačítka  a vypněte varnou desku. Bude aktivována celková hodnota výkonu, kterou jste nastavili.

i Úrovně teploty, které můžete přiřadit varným deskám, se mohou lišit podle celkové nastavené úrovně výkonu. Úroveň teploty přiváděna k varné desce se automaticky snižší podle nastavení výkonu, který má provést sporák. Toto není chyba.

i Pokud se při změně úrovně výkonu dotknete jiné klávesy než zadané sekvence, nastavení nelze provést. Chcete-li provést nastavení, musíte kroky opakovat od začátku.

Bezpečné a účinné použití oblastí indukčního vaření

Zásady používání: Indukční varná deska ohřívá varné nádoby jako věc principu. Proto má mnoho výhod v porovnání s ostatními druhy varných desek. Funguje účinněji a povrch varné desky je studenější.

Indukční deska je vybavena dokonalejšími bezpečnostními systémy, které zajišťují maximální bezpečnost při použití.

i Vaše varná deska může být vybavena indukčními varnými oblastmi o průměru 145, 180, 210 a 280 mm podle typu. S výhodou indukce každá varná oblast rozpozná každou nádobu, která je na ni postavena. Energie vzniká pouze tam, kde se nádoba dotýká varné oblasti, a tak dochází k minimální spotřebě energie.

i Výrobek se může začít zastavovat, pokud pracuje na úrovních 1 až 7, zejména u nádobí s malým průměrem a když je vodní olej málo. To není chyba.

Systém automatického vypínání

Ovládání sporáku má systém automatického vypnutí. Pokud jsou jedna nebo více zón varné desky ponechány zapnuté, varná zóna se po chvíli automaticky vypne (viz Tabulka 1). V případě časovače přiřazeného k varné desce se pak vypne i obrazovka časovače.

Časový limit pro automatické vypnutí závisí na zvolené úrovni teploty. Pro tuto teplotní hladinu se použije maximální doba provozu.

Po automatickém vypnutí varné zóny může uživatel opět pracovat, jak je uvedeno výše.

Tabulka č. 1: Automatické období vypínání

Úroveň teploty	Automatická doba vypínání - hodiny
0	0
1	6
2	6
3	5
4	5
5	4
6	1,5

Úroveň teploty	Automatická doba vypínání - hodiny
7	1,5
8	1,5
9	30 minut
P (Posilovač)	10 minut (*)
(*) Varná deska se dostane na úroveň 9 po 10 minutách	

Ochrana proti přehřátí

Varná deska je vybavena snímači zajišťujícími ochranu proti přehřátí. V případě přehřátí může být pozorováno následující:

- Varnou oblast, která je v provozu, lze vypnout.
- Vybraná úroveň může z nejvyšší úrovně poklesnout na úroveň 7.

Bezpečnostní systém proti přetečení

Vaše deska je vybavena bezpečnostním systémem proti přetečení. Pokud dojde

k přetečení, které znečistí ovládací panel, systém ihned přeruší napájení a vypne varnou desku. Během této doby na displeji svítí výstraha "E".

Upřesnit nastavení výkonu

Indukční deska reaguje na příkazy ihned, což je jeden z provozních principů. Nastavení výkonu změní velmi rychle. Můžete tak předejít tomu, aby hrnec (s vodou, mlékem atd.) přetekl, i když byl těsně od přetečení.

-  Pokud je povrch dotykového ovládacího panelu silně zapařený, celý ovládací systém se může vypnout a signalizovat chybu.
-  Udržujte povrch dotykového ovládacího panelu čistý. Může být zaznamenán chybný provoz.

6 Obecné informace o pečení

Tato část popisuje tipy na přípravu a pečení jídla.

Obecné varování o vaření s varnou deskou

- Nikdy nepřilíte pánev olejem do více než jedné třetiny. Při nahřívání oleje nenechávejte varnou desku bez dozoru. Přehřátý olej znamená nebezpečí požáru. **Nikdy se nesnažte možný oheň uhasit vodou!** Když se olej vznítí, přikryjte jej požární dekou nebo vlhkým hadrem. Vypněte varnou desku, pokud je to bezpečné, a zavolejte hasiče.
- Před smažením jídel vždy odstraňte přebytečnou vodu a pomalu vkládejte do rozehřátého oleje. Před smažením se ujistěte, že jsou mražené potraviny rozmražené.
- Při ohřevu oleje se ujistěte, že nádoba, kterou používáte, je suchá a udržujte víko otevřené.
- Doporučení týkající se vaření s úsporou energie naleznete v části "Environmentální pokyny".
- Hodnoty teploty vaření a času uvedené pro potraviny se mohou lišit v závislosti na receptu a množství. Proto důvodu jsou tyto hodnoty uvedeny jako rozsahy.

Všeobecné informace o čištění

▲ Všeobecná upozornění

- Před vyčištěním produktu vyčkejte, dokud produkt vychladne. Horké povrchy mohou způsobit popáleniny!
- Nenanášejte čisticí prostředky přímo na horké povrchy. Může to způsobit trvalé skvrny.
- Spotřebič musí být po každé operaci důkladně vyčištěn a vysušen. Zbytky potravin se tak dají snadno vyčistit a zabrání se jejich spálení při pozdějším použití spotřebiče. Tím se prodlužuje životnost přístroje a snižují se často se vyskytující problémy.
- K čištění nepoužívejte parní čisticí prostředky.
- Některé čisticí prostředky nebo čisticí přípravky mohou poškodit povrch. Během čištění nepoužívejte abrazivní čisticí prostředky, čisticí prášky, čisticí krémy, odvápnovač nebo ostré předměty.
- K čištění po každém použití není zapotřebí speciální čisticí prostředek. Spotřebič očistěte mýdlem, teplou vodou a měkkým hadříkem nebo houbou a osušte suchým hadříkem z mikrovlákna.
- Ujistěte se, že jste po vyčištění jste úplně setřeli veškerou zbylou tekutinu a okamžitě vyčistěte všechny zbytky jídla, které kolem vás vystříkne během vaření.
- Nemyjte žádné části spotřebiče v myčce nádobí.

Pro varnou desku:

- Kyselé nečistoty, jako je mléko, rajčatová pasta a olej, mohou způsobit trvalé skvrny na varných deskách a součástech hořáků/plotýnek,

přetékaající tekutiny vyčistěte ihned po vychladnutí varné desky vypnutím.

Inox a nerezavějící povrchy

- K čištění nerezových nebo neoxidovaných povrchů a rukojetí nepoužívejte čisticí prostředky obsahující kyselinu nebo chlór.
- Nerezový nebo Inoxový povrch může časem změnit barvu. To je normální. Po každé operaci vyčistěte čisticím prostředkem vhodným na nerezový nebo Inoxový povrch.
- Čistěte měkkým mýdlovou hadříkem a tekutým (neškrabajícím) čisticím prostředkem vhodným pro povrchy z nerezavějící oceli. Otírejte jedním směrem.
- Okamžitě bez čekání odstraňte skvrny od vápna, oleje, škrobu, mléka a bílkovin z inox-nerezového a skleněného povrchu. Skvrny mohou po delší době rezavět.

Skleněné povrchy

- Při čištění skleněných povrchů nepoužívejte škrabky z tvrdého kovu a abrazivní čisticí prostředky. Mohou poškodit povrch skla.
- Spotřebič očistěte čisticím prostředkem na nádobí, teplou vodou a hadříkem z mikrovlákna určenou pro skleněné povrchy. Osušte jej suchým hadříkem z mikrovlákna.
- Pokud po vyčištění zůstanou zbytky saponátu, otřete ho studenou vodou a osušte čistým a suchým hadříkem z mikrovlákna. Zbytky saponátu mohou přístě poškodit povrch skla.
- Zaschlé zbytky na povrchu skla za žádných okolností nečistěte vrbkovanými noži, drátěnou vatou nebo podobnými škrábanci.
- Skvrny od vápníku (žluté skvrny) na povrchu skla můžete odstranit

komerčně dostupným odvápnovacím prostředkem, odvápnovacím prostředkem, jako je ocet nebo citrónová šťáva.

- Pokud je povrch silně znečištěn, naneste houbou na skvrnu čisticí prostředek a počkejte dlouho, dokud nebude správně fungovat. Potom povrch skla očistěte vlhkým hadříkem.
- Změna barvy a skvrny na povrchu skla jsou normální a nejde o chyby.

Plastové díly a lakované povrchy

- Plastové díly a lakované povrchy očistěte čisticím prostředkem na nádobí, teplou vodou a měkkým hadříkem nebo houbou a osušte je suchým hadříkem.
- Nepoužívejte škrabky z tvrdého kovu a drsné čisticí prostředky. Může to poškodit povrchy.
- Dbejte na to, aby klouby komponentů spotřebiče nezůstaly vlhké a saponátové. V opačném případě může na těchto spojích dojít ke korozi.

Čištění varné desky

Skleněná varná plocha

Při čištění skleněné varné plochy podle pokynů na čištění skleněných povrchů uvedených v části "Obecné informace o čištění". Pro speciální případy můžete

své čištění dokončit podle níže uvedených informací.

- Potraviný krém, škrob a sirup, očistěte okamžitě, bez čekání na vychladnutí povrchu. V opačném případě může dojít k trvalému poškození skleněné varné plochy.
- Nepoužívejte čisticí prostředky na čištění, když je varná deska horká, jinak by mohlo dojít k trvalým skvrnám.

Čištění ovládacího panelu

- Při čištění panelů pomocí ovladače knoflíků otřete panel a ovladače vlhkým měkkým hadříkem a osušte suchým hadříkem. Neodstraňujte knoflíky a těsnění zespodu, abyste vyčistili ovládací panel. Může být poškozen ovládací panel a knoflíky.
- Během čištění inox panelů s knoflíkovým řízením, kolem gombíkovnepoužívejte čisticí prostředky na inox. Kontrolky kolem knoflíků mohou být vymazány.
- Dotykové ovládací panely očistěte vlhkým měkkým hadříkem a osušte suchým hadříkem. Pokud je váš produkt vybaven funkcí blokování kláves, před provedením čištění ovládacího panelu nastavte blokování kláves. V opačném případě může dojít k nesprávné detekci kláves.

8 Řešení problémů

Pokud nemůžete problém odstranit, přestože jste postupovali podle pokynů v této části, obraťte se na autorizovaný servis, technika s licenci nebo na prodejce, u kterého jste výrobek zakoupili. Nikdy se nepokoušejte opravit vadný výrobek sami.

Výrobek nefunguje.

- Síťová pojistka je vadná nebo je vypnutá. >>> *Zkontrolujte pojistky v pojistkové skříňce. V případě potřeby je vyměňte nebo znovu zapněte.*
- Výrobek není zapojen do (uzemněné) zásuvky. >>> *Zkontrolujte připojení zástrčky.*
- Tlačítka / ovládací knoflíky / dotykové plošky na ovládacím panelu nefungují.>>> *Pokud je váš výrobek vybaven funkcí uzamčení tlačítek, může být toto uzamčení aktivováno. Proveďte jeho deaktivaci.*
- Po opětovném zapnutí varné desky se nerozsvítí displej. >>> *Odpojte spotřebič od jističe. Počkejte minimálně 20 sekund a poté jej znovu připojte.*
- Ochrana proti přehřátí je aktivní. >>> *Nechte varnou desku vychladnout.*
- Hrncel není vhodný.>>> *Zkontrolujte hrncel.*

Na displeji varné zóny se objeví symbol .

- Neumístili jste hrncel do aktivní varné zóny. >>> **Zkontrolujte, zda je ve varné zóně hrncel.**
- Váš hrncel není kompatibilní s indukčním vařením. >>> *Zkontrolujte, zda je hrncel kompatibilní s indukční varnou deskou.*
- Hrncel není správně vystředěn nebo spodní povrch hrnce není dostatečně široký pro varnou zónu. >>> *Vyberte dostatečně široký hrncel a řádně jej vystředte na varnou zónu.*
- Hrncel nebo varná zóna je přehřátá. >>> *Nechte je vychladnout.*

Vybraná varná zóna se během používání náhle vypne.

- Doba vaření ve vybrané varné zóně může být u konce. >>> *Můžete nastavit novou dobu vaření nebo ukončit vaření.*
- Ochrana proti přehřátí je aktivní. >>> *Nechte varnou desku vychladnout.*
- Dotykový ovládací panel může zakrývat nějaký předmět. >>> *Odstraňte předmět z panelu.*

Hrncel se nezahřeje, i když je varná zóna zapnutá.

- Váš hrncel není kompatibilní s indukčním vařením. >>> *Zkontrolujte, zda je hrncel kompatibilní s indukční varnou deskou.*
- Hrncel není správně vystředěn nebo spodní povrch hrnce není dostatečně široký pro varnou zónu. >>> *Vyberte dostatečně široký hrncel a řádně jej vystředte na varnou zónu.*

Chladič ventilátor stále pracuje, i když je varná deska vypnutá.

- Nejedná se o závadu. Chladič ventilátor bude dále pracovat, dokud teplota elektroniky ve varné desce neklesne na vhodnou teplotu.

Hluk vycházející ze sporáku během vaření

Během vaření může být ze sporáku slyšet určité zvuky. Tyto zvuky jsou způsobeny složením varné nádoby. Tyto zvuky jsou normální, nejde o poruchu a jsou součástí indukční technologie.

Možné zvuky a důvody

- **Zvuk větráku:** Sporák je vybaven ventilátorem, který se automaticky aktivuje podle teploty spotřebiče. Ventilátor má různé provozní úrovně a na různých úrovních pracuje podle teploty.
- **Níže zvuky jako provozní hluk transformátoru:** Je to způsobeno povahou indukční technologie. Když se teplo přenáší přímo na základnu varné nádoby, mohou být slyšet bzučavé zvuky, v závislosti na materiálu varné nádoby. Proto mohou být při různých nádobách slyšet různé zvuky.
- **Zvuk praskání:** Důvodem je struktura a materiál dna varné nádoby. Pokud je varná nádoba vyrobená z různých vrstev z různých materiálů, může být slyšet praskání.
- **Zvuk křučení:** Když se na vaření s různými úrovněmi vaření použijí dvě varné zóny na téže straně sporáku, můžete slyšet zvuk křučení.

Chybové kódy / důvody a možná řešení

Chybové kódy	Důvod chyby	Možné řešení
E 22 E 26	Indukční vařič je přehřátý.	Vypněte indukční sporák a počkejte, až vychladne. Chyba bude vyřešena, když teplota sporáku klesne pod dané limity.
E 46	Jedno nebo více tlačítek je stlačených déle než 10 sekund. Na ovládacím panelu zůstal nějaký předmět nebo je ovládací prvek vystaven výparům.	Problém bude vyřešen, když vezmete pryč svou ruku ze sporáku. Problém se vyřeší po vyčištění ovládacího panelu.
E 47	Nepoužili jste hrnec vhodný na indukční ohřev.	Problém bude vyřešen, když se použije hrnec vhodný na indukční ohřev.
E 1 - E 15	Chyba komunikace na indukční desce.	Indukční desku vypněte a po 30 sekundách znovu zapněte. Pokud se problém obnoví, obraťte se na autorizované obchodní zastoupení.
E 16 - E 21	Chyba čidla teploty na indukční desce.	Indukční desku vypněte a po 30 sekundách znovu zapněte. Pokud se problém obnoví, obraťte se na autorizované obchodní zastoupení.

Chybové kódy	Důvod chyby	Možné řešení
E 23 E 24	Softwarová chyba indukční varné desky.	Indukční desku vypněte a po 30 sekundách znovu zapněte. Pokud se problém obnoví, obraťte se na autorizované obchodní zastoupení.
E 25	Chyba činnosti ventilátoru na indukční desce.	Indukční desku vypněte a po 30 sekundách znovu zapněte. Pokud se problém obnoví, obraťte se na autorizované obchodní zastoupení.
E 31 - E 45	Chyba hardwaru elektronického panelu na indukční desce.	Indukční desku vypněte a po 30 sekundách znovu zapněte. Pokud se problém obnoví, obraťte se na autorizované obchodní zastoupení.
E 48 E 49 E 51	Chyba čidla na indukční desce.	Senzorové zařízení musí být kompatibilní s provozními podmínkami. Pokud se problém obnoví, obraťte se na autorizované obchodní zastoupení.
E 52 - E 57	Chyba vysoké teploty na indukční desce.	Vypněte indukční sporák a počkejte, až vychladne. Problém se vyřeší, když teplota čidla klesne pod dané limity. Pokud se problém obnoví, obraťte se na autorizované obchodní zastoupení.



ZÁKAZNICKÉ CENTRUM BEKO

BEKO SPÓLKA AKCYJNA, organizační složka, Bucharova 1423/6, 158 00 Praha 5 - Stodůlky

7 dní v týdnu od 8:00 do 18:00

poradí nebo pomůže vyřešit záruční, případně pozáruční opravy výrobků Beko

tel. kontakt	222 525 222
tel. kontakt	800 350 333
e-mail	zakaznickecentrum@bekosa.cz
online objednávka opravy spotřebiče	www.bekocr.cz
5 let záruky - podmínky a registrace	www.bekocr.cz

ZÁRUČNÍ PODMÍNKY ČR

- a) Platný a čitelný prodejní doklad, který obsahuje datum prodeje, model spotřebiče a označení prodejce, opravňuje uživatele využít záruku na výrobek v souladu s ustanoveními Občanského zákoníku, v platném znění.
- b) Není-li stanoveno jinak, je záruční doba na výrobek 24 měsíců. Začíná plynout ode dne převzetí věci kupujícím vyjma případu, kdy je nutné uvedení do provozu oprávněnou firmou. V tom případě začne záruční doba plynout ode dne uvedení výrobku do provozu.

Výrobky vyžadující odborné zapojení: plynové a kombinované sporáky a varné desky, dále všechny spotřebiče, které nejsou vybaveny přírodním elektrickým kabelem zakončeným vidlicí. Zapojení spotřebiče je službou hrazenou zákazníkem. Potvrzení je nutné uschovat. Dovozece nezodpovídá za poškození či škody vzniklé chybnou instalací nebo chybným zapojením výrobku.

- c) Záruka vyplývající z těchto záručních podmínek může být uplatněna pouze na území České republiky a týká se pouze a výhradně spotřebičů dovezených do ČR prostřednictvím naší společnosti, BEKO SPÓLKA AKCYJNA, organizační složka, Bucharova 1423/6, 158 00 Praha 5 - Stodůlky, která je oficiálním zastoupením značky Beko pro Českou republiku.
- d) Záruka je poskytována kupujícím (konečnému spotřebiteli) v souladu se zákonem č. 634/1992 Sb., o ochraně spotřebitele v platném znění, na výrobek sloužící běžnému používání v domácnosti. Výrobek není určen k průmyslovému použití a poskytování služeb. Spotřebiče, které nejsou používány v domácnosti, nejsou předmětem záruky (hotelová, školská a restaurační zařízení, úklidové firmy atd.)
- e) Práva ze zodpovědnosti za vady výrobku se uplatňují u prodávajícího. Záruční oprava se vztahuje výhradně na závady, které vzniknou v době platnosti záruční lhůty a to výrobní vadou. Takto vzniklé závady je oprávněn odstranit pouze autorizovaný servis.

O odstranění vad výrobku v záruční lhůtě je kupující oprávněn požádat prodejce nebo **Zákaznické centrum Beko** na telefonním čísle: 222 525 222, 800 350 333 nebo online na <https://www.bekocr.cz/objednavka-opravy-spotrebice>

- f) Zákazník musí pro objednání opravy nahlásit datum zakoupení, model spotřebiče, výrobní a produktové číslo, které se nachází na výrobním štítku každého spotřebiče. Bez nahlášení těchto údajů nebude moci být požadavek zákazníka na bezplatnou opravu vyřešen. Zákazník je také dále povinen poskytnout autorizovanému servisu součinnost potřebnou k ověření existence případně odstranění reklamované vady.

- g) Při návštěvě servisního technika kupující prokáže existenci záruky předložením čitelného prodejního dokladu nebo certifikátu 5 let záruky Beko. Po provedení záruční opravy jsou autorizovaná servisní střediska nebo prodávající povinni vydat kupujícímu čitelnou kopii opravného listu nebo doklad o uplatnění práva záruky a době trvání opravy. Po dobu záruky je kupující povinen uschovávat veškeré doklady související s koupí a servisem výrobku.
Opravní list slouží k prokázání práv kupujícího, proto je ve vlastním zájmu kupujícího si zkontrolovat před podpisem veškeré údaje. Záruční lhůta se v případech, kdy závada znemožnila používání výrobku, prodlužuje o dobu, kdy kupující uplatnil nárok na záruční opravu u autorizovaného střediska až do dne převzetí opraveného výrobku.
- h) Výrobek musí být instalován a provozován podle návodu k obsluze a platných norem. Funkce chladniček, mrazniček a jejich kombinací je zaručena při okolní teplotě od +10°C do +32°C.
- i) Touto zárukou nejsou dotčena práva kupujícího, která se ke koupi věci váží podle zvláštních právních předpisů.
- j) Společnost BEKO SPÓLKA AKCYJNA, organizační složka, Bucharova 1423/6, 158 00 Praha 5 – Stodůlky nabízí spotřebitelům na vybrané modely prodlouženou záruku vcelkové délce trvání 5 let. Předmětem této nadstandardní záruky je bezplatné odstraňování výrobních vad po dobu následujících 36 měsíců od skončení zákonné dvouleté záruční lhůty. Podmínkou získání certifikátu prodloužené záruky je splnění veškerých podmínek uvedených na www.bekocv.cz.
O odstranění vad výrobku v prodloužené záruční lhůtě je kupující oprávněn požádat Zákaznické centrum Beko na telefonním čísle: 222 525 222, 800 350 333 nebo online na <https://www.bekocv.cz/objednavka-opravy-spotrebice>.
Při opravě v rámci prodloužené záruky je uživatel povinen autorizovanému servisu předložit platný certifikát prodloužené záruky a prodejní doklad.
- k) V době trvání prodloužené záruky bude oprávněná reklamacie řešena opravou nebo dodáním náhradního dílu. V případě neodstranitelné vady zajistí dopravce přímo u zákazníka výměnu výrobku za nový. Nárok na výměnu uplatňuje zákazník po zaslání všech potřebných dokladů (platný certifikát, doklad o zakoupení, vyjádření servisního technika) na e-mail reklamacie@bekocv.cz nebo poštou na adresu BEKO SPÓLKA AKCYJNA, organizační složka, Bucharova 1423/6, 158 00 Praha 5 – Stodůlky. Spotřebitel nemá právo v průběhu prodloužené záruky na vrácení kupní částky. Uplatnění práva na bezplatné odstraňování výrobních vad podléhá zde uvedeným všeobecným záručním podmínkám.

Právo na uplatnění záruky zaniká pokud:

- Není výrobek používán v souladu s návodem;
- Došlo k mechanickému poškození výrobku cizím zaviněním, při nesprávné údržbě nebo jiným zanedbáním péče o výrobek;
- Byl na výrobku proveden neodborný zásah neoprávněnou osobou;
- Plynové spotřebiče nebo spotřebiče s napájením 400V nebyly uvedeny do provozu odbornou firmou;
- Došlo k mechanickému poškození při přepravě;
- Je vada způsobená vnějšími podmínkami, jako jsou např. poruchy v elektrické síti nebo vadná bytová instalace, nevhodnými provozními podmínkami, poškození živlem;
- Je výrobek vadný z důvodu použití neoriginálního příslušenství a náhradních dílů;
- Kuchyňská linka, do které je výrobek zabudovaný, nespĺňuje potřebné technické parametry;
- Záruka se dále nevztahuje na preventivní údržbu popsanou v návodu k obsluze, popřípadě závady způsobené nevhodnou manipulací, na opotřebením vzniklé běžným používáním, na mechanické poškození skleněných a plastových komponentů;
- Záruka se nevztahuje na návštěvu technika za účelem poradenství, preventivní kontrolu stavu spotřebiče, výměnu náhradního dílu, který nevyžaduje odborný zásah, záměna směru otevírání dveří chladniček a sušiček.

