

beko

Rúra

Používateľská príručka

Ahi

Kasutusjuhend

Фурна

Ръководство за употреба

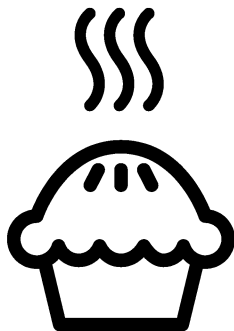

FSM57000GW

SK / ET / BG

485.3014.17/R.AF/28.08.2020/2-2

7786982117

Túto príručku si prečítajte ako prvú!

Vážení zákazníci,

Ďakujeme, že ste si vybrali výrobok Beko. Dúfame, že sa dočkáte tých najlepších výsledkov od výrobku, vyrobeného vo vysokej kvalite a s najmodernejšími technológiami. Preto vám odporúčame, aby ste si túto používateľskú príručku a iné sprievodné dokumenty prečítali pred použitím výrobku celé a aby ste si ich odložili pre referenciu v budúcnosti. Ak rúru prevediete na inú osobu, dajte tejto osobe aj užívateľskú príručku. Riadte sa všetkými varovaniami a informáciami užívateľskej príručky.

Pamätajte si, že táto užívateľská príručka sa môže vzťahovať aj na niektoré ďalšie modely. Rozdiely medzi modelmi sú v príručke presne vymedzené.

Vysvetlivky k symbolom

V celej užívateľskej príručke sa používajú nasledujúce symboly:

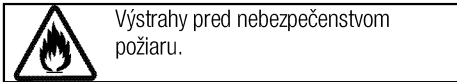
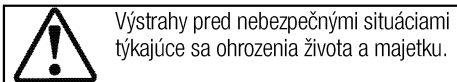
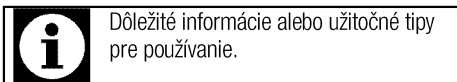

Arçelik A.Ş.
Karaağaç caddesi No:2-6
34445 Sütlüce/Istanbul/TURKEY
Made in TURKEY

1 Dôležité pokyny týkajúce sa bezpečnosti a životného prostredia

Všeobecná bezpečnosť	4
Elektrická bezpečnosť	4
Bezpečnosť produktu	5
Zamýšľané použitie	8
Bezpečnosť detí	8
Likvidácia starého výrobku	8
Likvidácia obalového materiálu	8

2 Všeobecné informácie **10**

Prehľad	10
Obsah balenia	11
Technické parametre	12

3 Montáž **13**

Pred montážou	13
Montáž a pripojenie	14
Budúca preprava	15

4 Prípravy **16**

Tipy na šetrenie energiou	16
Prvé použitie	16
Prvé čistenie výrobku	16
Prvé zahriatie	16

5 Používanie platne **18**

0/Všeobecné informácie o varení	18
Používanie platní	18

6 Práca s rúrou **20**

Všeobecné informácie o pečení, opekaní a grilovaní	20
Práca s elektrickou rúrou	20
Prevádzkové režimy	21
Harmonogramy varenia	22
Prevádzka grilu	22
Varné harmonogramy pre grilovanie	23

7 Údržba a starostlivosť **24**

Všeobecné informácie	24
Čistenie platne	24
Čistenie ovládacieho panela	24
Čistenie rúry	25
Odstránenie dvierok rúry	25
Odstránenie vnútorného skla dvierok	26
Výmena žiarovky v rúre	27

8 Riešenie problémov **29**

1 Dôležité pokyny týkajúce sa bezpečnosti a životného prostredia

Táto časť obsahuje bezpečnostné pokyny, ktoré vám pomôžu predísť riziku zranenia a poškodenia majetku. Porušenie týchto pokynov môže viesť k zrušeniu záruky.

Všeobecná bezpečnosť

- Tento spotrebič nesmie byť používaný deťmi vo veku menej ako 8 rokov a osobami so zníženými fyzickými, zmyslovými alebo duševnými schopnosťami alebo osobami s nedostatkom skúseností a znalostí, ak nie sú pod dozorom zodpovednej osoby alebo ak nedostanú pokyny týkajúce sa bezpečného používania spotrebiča alebo nerozumejú možným rizikám. Deti sa so spotrebičom nesmú hrať. Čistenie a užívateľská údržba stroja nesmie byť vykonávaná deťmi bez dozoru.
- Spotrebič nie je určený na použitie osobami (vrátane detí) so zníženými fyzickými, senzorickými alebo duševnými schopnosťami alebo bez nedostatku skúseností, bez toho, aby boli pod dohľadom alebo preškolení. Deti sa so spotrebičom nesmú hrať.
- Ak výrobok dáte niekomu inému na osobné využitie alebo využitie z druhej ruky, mali by ste mu dať aj

návod na použitie, štítky produktov a ďalšie relevantné dokumenty a súčasti.

- Nikdy neumiestňujte produkt na podlahu, na ktorej je koberec. Inak, by nedostatok prúdenia vzduchu pod spotrebičom mohol spôsobiť prehriatie elektrických častí. Čo vedie k problémom s Vaším spotrebičom.
- Montáž a opravu musia vždy vykonávať autorizovaní servisní technici. Výrobca nebude zodpovedný za škody, ktoré majú pôvod v postupoch, ktoré vykonávajú neoprávnené osoby a môže to mať za následok zrušenie záruky. Pred montážou si pozorne prečítajte tieto pokyny.
- Ak je výrobok chybný alebo ak má akékoľvek viditeľné poškodenie, nepoužívajte ho.
- Po každom použití skontrolujte, či je funkčný gombík vypnutý.

Elektrická bezpečnosť

- Ak má produkt poruchu, nemal by sa obsluhovať, kým ho neopraví autorizovaný servisný technik. Hrozí riziko zásahu elektrickým prúdom!
- Len pripojte výrobok k uzemnenej zásuvke/sieti s napätím a ochranou ako je to uvedené v časti „Technické špecifikácie“. Ak

používate výrobok s transformátorom alebo bez neho, montáž uzemnenia prenechajte na kvalifikovaného elektrikára.

Naša spoločnosť nebude niesť zodpovednosť za žiadne problémy spôsobené neuzemnením v súlade s miestnymi predpismi.

- Výrobok nikdy neumývajte rozptýlením alebo nalievaním vody naň! Hrozí riziko zásahu elektrickým prúdom!
- Výrobok sa počas montáže, údržby a postupov čistenia a opravy musí odpojiť.
- Ak je kábel sieťového pripojenia pre výrobok poškodený, musí ho vymeniť výrobca, jeho servisný agent alebo podobne kvalifikovaná osoba, aby sa predišlo rizikám.
- Zariadenie sa musí namontovať tak, aby sa úplne mohlo odpojiť od siete. Oddelenie sa musí zabezpečiť buď sieťovou zástrčkou alebo spínačom zabudovaným do pevnej elektrickej inštalácie v súlade s montážnymi predpismi.
- Počas používania sa zadná stena rúry zohrieva. Uistite sa, že pripojenie elektriny sa nedotýka zadného povrchu, inak sa spojenia môžu poškodiť.
- Nedovoľte, aby sa sieťový kábel zachytil medzi dvierka rúry a rám,

ani ho nenasmerujte cez horúce povrchy. Inak sa izolácia káblov môže roztaviť a spôsobiť požiar v dôsledku skratu.

- Všetky práce na elektrických zariadeniach a systémoch by mali vykonávať iba autorizovaní kvalifikovaní odborníci.
- V prípade akéhokoľvek poškodenia vypnite prístroj a odpojte ho od sieťového zdroja. Aby ste tak urobili, vypnite poistky v domácnosti.
- Uistite sa, že menovitý výkon hodnota poistky je kompatibilný s výrobkom.

Bezpečnosť produktu

- **VÝSTRAHA:** Spotrebič a jeho prístupné časti sa môžu počas používania veľmi zohriať. Dávajte pozor, aby ste sa nedotkli výhrevných prvkov. Deti vo veku do 8 rokov udržiavajte mimo dosah, okrem prípadu, že na ne neustále dozeráte.
- Výrobok nikdy nepoužívajte v prípade, keď máte ovplyvnený úsudok alebo koordináciu po požití alkoholu a/alebo liekov.
- Ak v riadoch používate alkoholické nápoje, dávajte pozor. Alkohol sa pri vysokých teplotách vyparuje a môže spôsobiť požiar, pretože sa môže vznietiť, ak príde do styku s horúcimi povrchmi.

- Nekladte žiadne horľavé látky do blízkosti produktu, pretože bočné strany sa počas používania zahrejú.
- Počas používania sa spotrebič zahreje. Dávajte pozor, aby ste sa nedotkli výhrevných prvkov vo vnútri rúry.
- Nezakrývajte žiadny z vetracích otvorov.
- V rúre neohrievajte uzatvorené konzervy a sklenené poháre. Tlak, ktorý sa v plechovke/pohári nahromadí, môže spôsobiť, že pohár praskne.
- Nekladte pekáče, riad alebo hliníkové fólie priamo na dno rúry. Nahromadenie tepla môže poškodiť dno rúry.
- Na čistenie sklenených dvierok rúry nepoužívajte silné abrazívne čistiace prostriedky ani ostré kovové škrabky, pretože môžu poškriabať povrch, čoho dôsledkom môže byť rozbitie skla.
- Na čistenie zariadenia nepoužívajte parné čističe, pretože by to mohlo spôsobiť zásah elektrickým prúdom.
- (Líši sa v závislosti od modelu produktu.)
Správne umiestnenie drôtovej poličky a plechu na drôtené podstavce
Je dôležité, aby ste správne umiestnili drôtenú poličku a/alebo

plech na podstavec. Drôtenú poličku alebo plech zasuňte medzi 2 vodiace lišty a skôr, ako naň položíte jedlo, uistite sa, že je v rovnováhe (pozrite si nasledujúci obrázok).

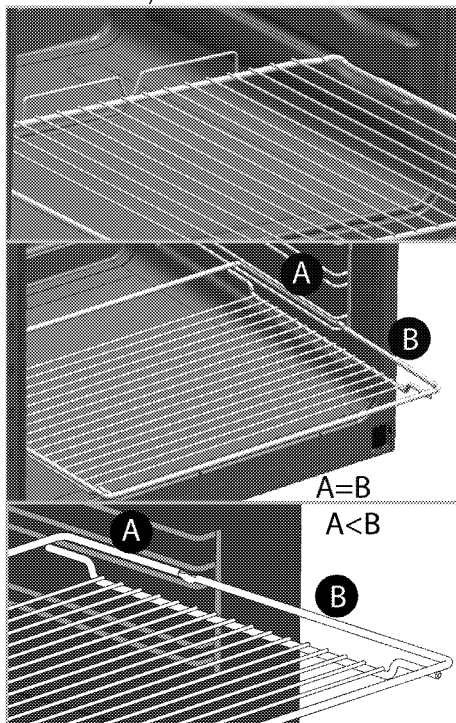

- Ak je sklo na predných dvierkach odstránené alebo prasknuté, výrobok nepoužívajte.
- Keď vkladáte alebo vyberáte nádobu do alebo z horúcej rúry, používajte vždy teplovzdorné rukavice určené na použitie v rúre.
- Papier na pečenie dajte do pekáča alebo do príslušenstva rúry (plech, gril, atď.) spoločne s jedlom a potom všetko zasuňte do predhriatej rúry. Odstráňte časti

papiera na pečenie prečnievajúce okraje pekáča alebo príslušenstvo, aby ste predišli nebezpečenstvu kontaktu s vykurovacími telesami v rúre. Papier na pečenie nikdy nepoužívajte pri teplote prekračujúcej uvedenú hodnotu na obale papiera na pečenie. Papier na pečenie nedávajte priamo na dno rúry.

- **VÝSTRAHA:** Než začnete lampu vymieňať, uistite sa, že napájací kábel spotrebiča je odpojený alebo istič je vypnutý, aby ste tak predišli možnosti elektrického šoku.
- Spotrebič nesmie byť inštalovaný za ozdobnými dvierkami, aby sa zabránilo prehriatiu.
- Produkt musí byť umiestnený priamo na podlahe. Nesmie byť položený na podstavec, ani na stojan.
- **VÝSTRAHA:** Varenie na platni s tukom alebo olejom môže byť bez dozoru nebezpečné alebo môže spôsobiť požiar. NIKDY sa nepokúšajte uhasiť oheň vodou, ale spotrebič vypnite a potom oheň prikryte, napr. s pokrievkou alebo hasiacim rúškom.
- **UPOZORNENIE:** Proces varenia musí byť pod dohľadom. Krátkodobý proces varenia musia byť pod dohľadom nepretržite.

- **VÝSTRAHA:** Nebezpečenstvo ohňa: Na varnom povrchu neskladujte žiadne predmety.
- **VÝSTRAHA:** Ak je povrch prasknutý, vypnite spotrebič, aby ste zabránili elektrickému šoku.
- V prípade rozbitia skla varnej platne: Okamžite vypnite všetky horáky alebo všetky elektrické ohrievacie telesá a spotrebič odpojte od elektrického napájania. Nedotýkajte sa povrchu spotrebiča. Nepoužívajte spotrebič.
- Tento spotrebič sa nemá obsluhovať pomocou externého časovača ani samostatného diaľkového ovládania.
- Pohyb platne môže byť spôsobený tlakom výparov, ktorý vznikol kvôli vlhkosti na povrchu platne alebo v spodnej časti nádoby. Preto sa ubezpečte, že povrch rúry a dolné časti nádob sú vždy suché.
- **VÝSTRAHA:** Ako kryt platní používajte iba kryt navrhnutý výrobcou sporáku alebo taký, ktorý je v návode na použitie uvedený ako vhodný alebo kryt platní patriaci k sporáku. Použitie nevhodného krytu môže spôsobiť nehodu.

Záruka produktu voči požiaru

- Uistite sa, že zástrčka zapojená v zásuvke tak aby nedošlo k iskreniu.

- Nepoužívajte poškodené, zrezané alebo nadpojené káble, výnimkou sú iba originálne káble.
- Uistite sa, že v zásuvke, do ktorej bude produkt pripojený nie je vlhko.

Zamýšľané použitie

- Tento výrobok je navrhnutý na používanie v domácnosti. Komerčné využitie nie je prípustné.
- **UPOZORNENIE:** Tento spotrebič je určený len na varenie. Nesmie sa používať na iné účely, napríklad na vykurovanie miestnosti.
- Tento výrobok sa nesmie používať na ohrievanie tanierov pod grilom, na sušenie uterákov, utierok atď. tak, že ich zavesíte na rúčky a na vykurovacie účely.
- Výrobca nebude zodpovedný za žiadne škody spôsobené nesprávnym používaním alebo manipuláciou.
- Rúra sa môže používať na odmrazovanie, pečenie, opekanie a grilovanie jedla.

Bezpečnosť detí

- **VÝSTRAHA:** Prístupné časti môžu byť počas použitia horúce. Uchovajte z dosahu malých detí.
- Obalové materiály sú pre deti nebezpečné. Obalové materiály držte mimo dosahu detí. Likvidujte všetky časti balenia v súlade s predpismi o životnom prostredí.

- Elektrické výrobky sú pre deti nebezpečné. Držte deti mimo dosahu výrobku, keď pracuje a nedovoľte deťom, aby sa s výrobkom hrali.
- Nad spotrebič neukladajte žiadne veci, na ktoré by deti mohli dosiahnuť.
- Keď sú dvierka otvorené, nekladajte na spotrebič žiadne ťažké predmety a nedovoľte deťom sedieť na spotrebiči. Môže sa prevrátiť alebo sa môžu poškodiť pánky dvierok.

Likvidácia starého výrobku

V súlade so smernicou o odpadoch z elektrických a elektronických zariadení a zneškodňovaní odpadov:



Tento produkt je v súlade so smernicou o odpadoch z elektrických a elektronických zariadení EÚ (2012/19/EÚ) Tento produkt obsahuje symbol triedeného odpadu pre odpadové elektrické a elektronické vybavenie (WEEE).

Tento produkt bol vyrobený z vysoko kvalitných častí a materiálov, ktoré môžu byť znovu použité a sú vhodné na recykláciu. Na konci životnosti odpad z produktu neodstraňujte s bežným odpadom z domácnosti ani s iným odpadom. Recyklujte ho v zbernom mieste určenom na recykláciu elektrického a elektronického vybavenia. Pre zistenie informácií o zberných miestach kontaktujte miestne úrady.

V súlade s Obmedzením používania niektorých nebezpečných látok v elektronických a elektrických zariadeniach:

Tento produkt bol zakúpený v súlade so smernicou o odpadoch z elektrických a elektronických zariadení EÚ (2011/65/EÚ) Neobsahuje žiadne nebezpečné alebo zakázané materiály špecifikované smernicou.

Likvidácia obalového materiálu

- Obalové materiály sú pre deti nebezpečné. Obalové materiály uchovávajte na bezpečnom mieste, mimo dosahu detí. Obalové materiály

výrobku sú vyrobené z recyklovateľných materiálov. Riadne ich zlikvidujte a roztriedte v súlade s pokynmi na recykláciu odpadu. Nelikvidujte ich spolu s bežným odpadom z domácnosti.

2 Všeobecné informácie

Prehľad

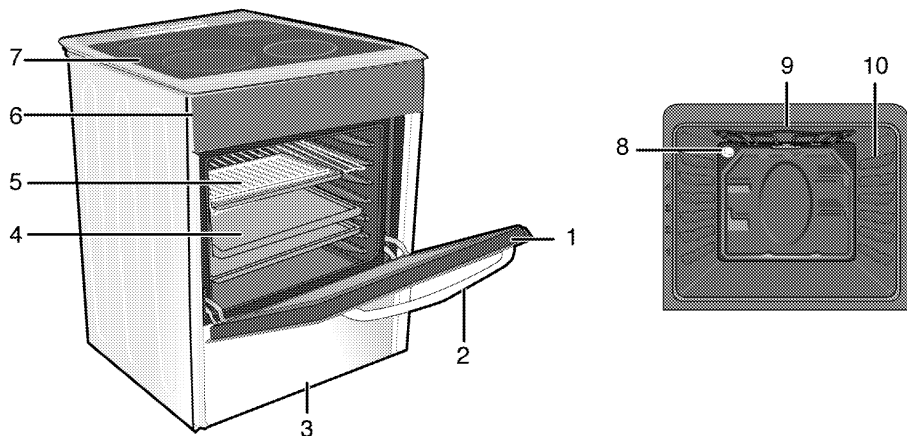

- | | | | |
|---|-----------------|----|---------------------|
| 1 | Predné dverka | 6 | Ovládací panel |
| 2 | Rúčka | 7 | Platňa horáka |
| 3 | Dolná časť | 8 | Svetlo |
| 4 | Plech | 9 | Ohrevný prvok grilu |
| 5 | Drôtená polička | 10 | Polohy políc |

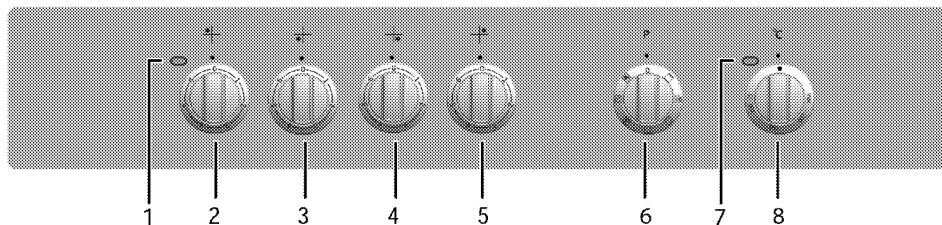

- | | |
|---|--|
| 1 | Výstražné svetlo |
| 2 | Jednookruhová varná platňa Vzadu vľavo |
| 3 | Jednookruhová varná platňa Vpredu vľavo |
| 4 | Jednookruhová varná platňa Vpredu vpravo |
| 5 | Jednookruhová varná platňa Vzadu vpravo |
| 6 | Funkčný gombík |
| 7 | Svetlo termostatu |
| 8 | Gombík termostatu |

Obsah balenia



Dodané príslušenstvo sa môže odlišovať v závislosti od modelu produktu. Všetko príslušenstvo popísané v používateľskej príručke sa s vaším produktom nemusí dodávať.

1. Používateľská príručka

2. Štandardný plech

Používa sa pre cestoviny, mrazené jedlá a veľké pečenie.

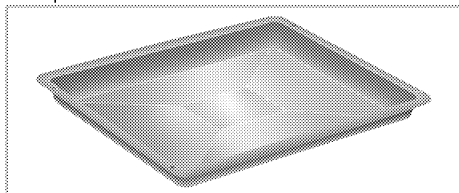

3. Drôtená mriežka

Používa sa na opekanie a na polozenie pokrmov, ktoré budete piecť, opekať alebo variť v misách na požadovaný podstavec.

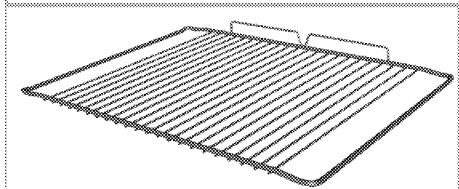
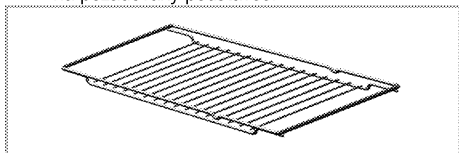

4. Správne umiestnenie drôtenej poličky a plechu na teleskopické podstavce (Táto funkcia je voliteľná. Vo vašom produkte nemusí existovať.)

Teleskopické podstavce vám umožňujú jednoduché vkladanie a vyberanie plechov a drôtenej poličky.

Pri používaní plechu a drôtenej poličky s teleskopickými podstavcami sa ubezpečte, že kolíky v zadnej časti teleskopického podstavca zapadli na okraje drôtenej poličky a plechu.

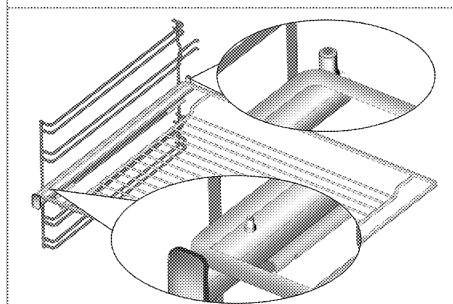
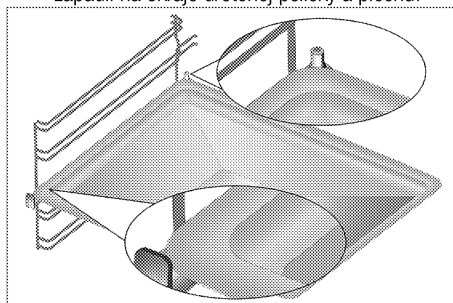



Technické parametre

VŠEOBECNÉ	
Vonkajšie rozmery (výška/šírka/hĺbka)	850 mm/500 mm/600 mm
Napätie/frekvencia	220-240 V ~ 50 Hz
Celkový príkon	7.8 kW
Typ kábla/prierez	min.H05W-FG 3 x 2,5 mm ²
PLATNA	
Horáky	
Vzadu vľavo	Jednookruhová varná platňa
Rozmer	140 mm
Výkon	1200 W
Vpredu vľavo	Jednookruhová varná platňa
Rozmer	180 mm
Výkon	1700 W
Vpredu vpravo	Jednookruhová varná platňa
Rozmer	140 mm
Výkon	1200 W
Vzadu vpravo	Jednookruhová varná platňa
Rozmer	180 mm
Výkon	1700 W
RÚRA/GRIL	
Hlavná rúra	Multifunkčná rúra
Vnútorne osvetlenie	15–25 W
Príkon grilu	1.6 kW

Základy: Informácie na energetickom štítku elektrických rúr sú udávané v súlade s normou EN 60350-1 / IEC 60350-1. Tieto hodnoty sú určené pri štandardnom zaťažení s funkciami ohrievača z dolnej a hornej strany alebo ohrievania za pomoci ventilátora (ak je súčasťou výrobku).

Trieda energetickej účinnosti je určená v súlade s nasledujúcim stanovením priorít, v závislosti od toho, či má výrobok podstatné funkcie, alebo nie. 1 - Varenie s ekologickým ventilátorom, 2- Varenie s turboventilátorom, 3 - Turbovarenie, 4 - Dolné/horné ohrievanie za pomoci ventilátora, 5 - Horné a dolné ohrievanie.

	Technické parametre sa môžu zmeniť bez predchádzajúceho upozornenia za účelom zlepšenia kvality výrobku.
	Obrázky v tejto príručke sú schematické a nemusia sa úplne zhodovať s vaším výrobkom.

	Hodnoty uvedené na štítkoch produktov alebo v sprievodnej dokumentácii boli dosiahnuté v laboratórnych podmienkach v súlade s príslušnými normami. V závislosti od prevádzkových podmienok a podmienok okolitého prostredia výrobku sa tieto hodnoty môžu líšiť.
---	--

3 Montáž

Výrobok musí namontovať kvalifikovaná osoba podľa platných predpisov. V opačnom prípade záruka stratí platnosť. Výrobca nebude zodpovedný za škody, ktoré majú pôvod v postupoch, ktoré vykonajú neoprávnené osoby a môže to mať za následok zrušenie záruky.



Príprava miesta a montáž prívodov elektriny pre výrobok je na zodpovednosti zákazníka.



NEBEZPEČENSTVO:

Výrobok musí byť namontovaný v súlade so všetkými miestnymi plynovými a/alebo elektrickými nariadeniami.



NEBEZPEČENSTVO:

Pred montážou vizuálne skontrolujte, či na výrobku nie sú žiadne závady. Ak sú, výrobok nemontujte. Poškodené výrobky predstavujú riziko pre vašu bezpečnosť.

Pred montážou

Aby sa zaistilo, že pod zariadením sa zaistia kritické vzduchové medzery, odporúčame, aby ste toto zariadenie upevnili na pevný podklad a aby sa nožička neprepadávala do žiadneho koberca alebo mäkkej podlahy.

Kuchynská dlážka musí zniesť hmotnosť zariadenia plus ďalšiu hmotnosť nádob na varenie a pečenie a potravín.

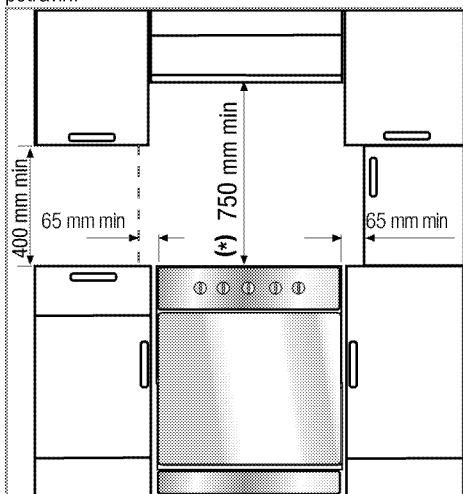

- Môže sa používať so skrinkami na oboch stranách, ale pri minimálnej vzdialenosti 400 mm

nad úrovňou varnej dosky nechajte bočnú vŕhu 65 mm medzi spotrebičom a akoukoľvek stenou, priečkou alebo vysokým kredencom.

- Môže sa tiež používať ako voľne stojaci spotrebič. Nad povrchom platne zabezpečte priestor minimálne 750 mm.
- (*) Ak sa nad sporák chystáte nainštalovať kryt sporáka, ohľadom inštalačnej výšky (min. 650 mm) sa obráťte na pokyny od výrobcu krytu sporáka.
- Prístroj zodpovedá zariadeniu triedy 1, t.j. môžete ho umiestniť bočnou a zadnou a **jednou** bočnou stranou ku kuchynskej stene, nábytku v kuchyni alebo zariadeniu akýchkoľvek rozmerov. Kuchynský nábytok alebo zariadenie na **druhej** strane môže mať maximálne rovnakú veľkosť alebo menšiu.
- Akýkoľvek kuchynský nábytok vedľa prístroja musí byť teplovzdorný (minimálne do 100 °C).

Bezpečnostná reťaz

Ak má váš výrobok 2 bezpečnostné reťaze;

Zariadenie sa musí zabezpečiť proti nadvyváženiu pomocou dodaných dvoch reťazí na vašej rúre. Upevnite hák (1) použitím kuchynskej steny (6) a pripevnite bezpečnostnú reťaz (3) k háku cez zamykací mechanizmus (2).

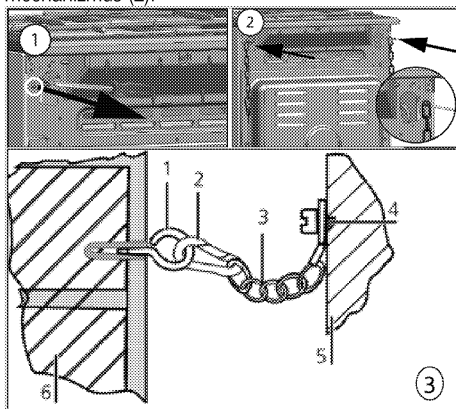

- 1 Stabilizačný hák
- 2 Zamykací mechanizmus
- 3 Bezpečnostná reťaz
- 4 Pevne upevnite reťaz k zadnej strane sporáka
- 5 Zadná strana sporáka
- 6 Kuchynská stena

Ak má váš výrobok 1 bezpečnostnú reťaz;

Zariadenie sa musí zabezpečiť proti prevráteniu pomocou reťaze, ktorá sa dodáva spolu s rúrou. Pri montáži bezpečnostnej reťaze na výrobok sa riadte nasledujúcimi pokynmi.

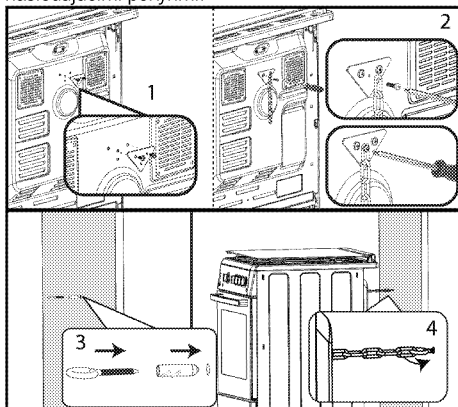

i Stabilizačná reťaz má byť čo najkratšia, aby nedochádzalo k nakláňaniu rúry v smere dopredu a diagonálne, aby nedochádzalo k nakláňaniu rúry do strán.

Reťaz na stabilizáciu variče pre variče, ktoré nie sú vybavené drážkou na zaistenie konzoly.

Montáž a pripojenie

Produkt môžete namontovať a pripojiť jedine v súlade so zákonnými pravidlami pre montáž.

i Výrobok nemontujte do blízkosti chladničiek alebo mrazničiek. Teplo, ktoré výrobok vyžaruje, bude zvyšovať spotrebu energie chladiacich spotrebičov.

- Výrobok prenášajte za pomoci najmenej dvoch osôb.
- Produkt musí byť umiestnený priamo na podlahe. Nesmie byť položený na podstavec, ani na stojan.

i Na držanie alebo prenášanie výrobku nepoužívajte dverka a/ani rúčku. Poškodia sa dverka, rukoväť alebo závesy.

Elektrické pripojenie

Výrobok pripojte k uzemnenej zásuvke/sieti, chránenej miniatúrnym ističom s vhodnou kapacitou tak, ako je to uvedené v tabuľke „Technické parametre“. Ak používate výrobok s transformátorom alebo bez neho, montáž uzemnenia prenechajte na kvalifikovaného elektrikára. Naša spoločnosť nezodpovedá za žiadne škody, ktoré sú spôsobené v dôsledku používania výrobku bez namontovaného uzemnenia v súlade s miestnymi predpismi.



NEBEZPEČENSTVO:

Výrobok musí k sieťovému zdroju pripojiť iba autorizovaná a kvalifikovaná osoba. Záručná doba výrobku začína plynúť iba po správnej montáži.

Výrobca nebude zodpovedný za škody, ktoré majú pôvod v postupoch, ktoré vykonajú neoprávnené osoby.



NEBEZPEČENSTVO:

Sieťový kábel nesmie byť stisnutý, ohnutý, ani sťačený, ani nesmie prísť do styku s horúcimi časťami výrobku.

Poškodený sieťový kábel musí vymeniť kvalifikovaný elektrikár. V opačnom prípade existuje riziko zásahu elektrickým prúdom, skratu alebo požiaru!

Údaje sieťového napájania sa musia zhodovať s údajmi uvedenými na typovom štítku výrobku. Výkonnostný štítok je viditeľný buď pri otvorení dveriek, alebo dolného krytu alebo sa nachádza na zadnej stene prístroja, v závislosti od typu prístroja.

Sieťový kábel vášho výrobku musí byť v súlade s tabuľkou „Technické parametre“.



NEBEZPEČENSTVO:

Pred začatím akejkoľvek práce na elektroinštalácii odpojte výrobok od sieťového zdroja.

Hrozí riziko zásahu elektrickým prúdom!

Pripojenie napájacieho kábla



i Pri zapájaní spotrebiča treba dodržiavať národné/miestne elektrické predpisy a je potrebné použiť príslušnú zásuvku/konektor a zástrčku pre rúru. V prípade, že výkonové limity spotrebiča presahujú prenosovú kapacitu zástrčky a zásuvky/konektora, musí byť výrobok pripojený priamo cez pevnú elektrickú inštaláciu bez použitia zástrčky a zásuvky/konektora.

1. Ak nie je možné odpojiť všetky póly od napájacieho zdroja, bude potrebné pripojiť odpojovacie zariadenie s min. 3 mm odstupom kontaktov (poistky, bezpečnostné spínače vedenia, kontakty) a všetky póly tohto odpojovacieho zariadenia sa musia nachádzať vedľa zariadenia (nie nad ním) v súlade so smernicami IEE. Ak sa tento pokyn nedodrží, môže to spôsobiť prevádzkové problémy a stratu platnosti záruky na produkt.

Odporúča sa dodatočná ochrana zvyškovým prúdovým ističom.

Ak sa s produktom dodáva kábel:

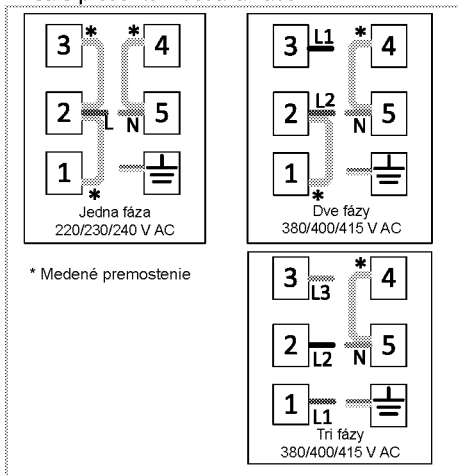

2. Pri **jednofázovom zapojení** pripojte nasledovným spôsobom:

- Hnedý kábel = L (Fáza)
- Modrý kábel = N (Nulový)
- Zelený/žltý kábel = (E)  (Zem)
- Produkt zatlačte smerom ku kuchynskej stene.

Nastavenie nožičiek rúry

Vibrácie počas používania môžu spôsobiť pohyb varných nádob. Tejto nebezpečnej situácii môžete zabrániť, ak bude produkt vodorovný a vyvážený.

Pre vašu vlastnú bezpečnosť zabezpečte vodorovnosť produktu nastavením štyroch nožičiek na dolnej strane ich otáčaním doľava alebo doprava a zarovnaním s pracovným povrchom.

Záverená kontrola

1. Produkt znovu zapojte do siete.
2. Skontrolujte elektrické funkcie.

Budúca preprava

- Odložte si pôvodnú krabicu a výrobok prepravujte v nej. Postupujte podľa pokynov na krabici. Ak nemáte pôvodnú krabicu, výrobok zabaľte do bublinkového obalu alebo do hrubého kartónu a bezpečne ho zalepte páskou.
- Aby ste drôtenému grilu a podnosu v rúre zabránili poškodeniu dvierok rúry, na vnútornú stranu dvierok rúry vložte pás kartónu, ktorý sa zhoduje s polohou podnosov. Zalepte páskou dvierka rúry s bočnými stenami.
- Na dvíhanie alebo prenášanie výrobku nepoužívajte dvierka, ani rúčku.



Na výrobok nekladte žiadne predmety a presúvajte ho vo vzpriamenej polohe.



Skontrolujte celkový vzhľad výrobku, či neobsahuje akékoľvek poškodenie, ktoré sa mohlo vyskytnúť pri preprave.

4 Prípravy

Tipy na šetrenie energiou

Nasledujúce informácie vám pomôžu používať váš spotrebič ekologicky a šetriť energiou:

- V rúre používajte tmavé alebo smaltované nádoby, pretože lepšie prenášajú teplo.
- Keď varíte pokrm, vykonajte predhriatie, ak to odporúča používateľská príručka alebo pokyny na varenie.
- Počas varenia neotvárajte dvierka rúry príliš často.
- Vždy keď je to možné, pokúste sa v rúre variť viac ako len jedno jedlo súčasne. Môžete variť tak, že na drôtenú mriežku položíte dve varné nádoby.
- Varte jedlá hneď za sebou. Rúra už bude horúca.
- Energiu môžete ušetriť aj tak, že rúru vypnete pár minút pred dobou skončenia varenia. Neotvárajte dvierka rúry.
- Pred varením mrazeného jedla ho rozmrazte.
- Na varenie používajte hrnce/panvice s pokrievkami. Ak pokrievku nemáte, spotreba energie sa môže zvýšiť 4-krát.
- Vyberte horák, ktorý je vhodný pre veľkosť dna hrnca, ktorý plánujete použiť. Pre jedlá vždy vyberajte správnu veľkosť hrnca. Väčšie hrnce vyžadujú viac energie.
- Pri varení s elektrickými platňami dávajte pozor, aby ste používali hrnce s plochým dnom. Hrnce s tenkým dnom poskytnú lepšie vedenie tepla. Úspora energie môže dosahovať až 1/3.
- Nádoby a hrnce musia byť kompatibilné s varnými zónami. Dno nádob alebo hrncov nesmie byť menšie ako varná platňa.
- Varné zóny a dna hrncov udržiavajte v čistote. Znečistenie zníži tepelnú vodivosť medzi varnou zónou a dnom hrnca.
- Pri dlhých vareniach vypnite varnú zónu 5 alebo 10 minút pred uplynutím času varenia. Využívaním zostatkového tepla môžete dosiahnuť úsporu energie až 20 %.

Prvé použitie

Prvé čistenie výrobu



Niektoré saponáty alebo čistiace látky môžu poškodiť povrch.

Počas čistenia nepoužívajte agresívne saponáty, čistiace prášky/krémy, ani žiadne ostré predmety.

Na čistenie skla na dvierkach rúry nepoužívajte hrubé drsné čistiace prostriedky alebo ostré kovové škrabky, pretože môžu poškriabať povrch, čo môže mať za následok rozbitie skla.

1. Odstráňte všetky obalové materiály.
2. Vytierajte povrchy produktu vlhkou tkaninou alebo spongiou a utrite ich tkaninou.

Prvé zahriatie

Výrobok zahrievajte asi 30 minút a potom ho vypnite. Dôjde tak k spáleniu a odstráneniu všetkých výrobných zvyškov alebo vrstiev.



VAROVANIE

Horúce povrchy spôsobujú popáleniny!

Výrobok môže byť počas používania horúci.

Nikdy sa nedotýkajte horúcich horákov, vnútorných častí rúry, ohrievačov atď. Držte mimo dosahu detí.

Keď vkladáte alebo vyberáte nádoby do alebo z horúcej rúry, používajte vždy teplovzdorné rukavice určené na použitie v rúre.

Elektrická rúra

1. Vyberte z rúry všetky plechy na pečenie a drôtený gril.
2. Zatvorte dvierka rúry.
3. Vyberte polohu Static (Statická).
4. Vyberte najvyšší výkon grilu. Pozrite si časť *Práca s elektrickou rúrou, strana 20*.
5. Nechajte rúru bežať po dobu 30 minút.
6. Vypnite rúru; pozrite si časť *Práca s elektrickou rúrou, strana 20*.

Grilovacia rúra

1. Vyberte z rúry všetky plechy na pečenie a drôtený gril.
2. Zatvorte dvierka rúry.
3. Vyberte najvyšší výkon grilu. Pozrite si časť *Prevádzka grilu, strana 22*.
4. Nechajte rúru bežať po dobu 15 minút.
5. Vypnutie grilu si pozrite v časti *Prevádzka grilu, strana 22*



Dym a zápach sa môžu šíriť niekoľko hodín počas prvej prevádzky. Toto je úplne normálne. Zaisťte, aby bola miestnosť dobre vetraná, aby ste odstránili dym a zápach. Zabráňte priamemu vdychovaniu dymu a zápachu, ktorý sa vytvára.

5 Používanie platne

0/Všeobecné informácie o varení



Do panvice nikdy nelejte viac oleja, ako je jedna tretina jej objemu. Počas zohrievania oleja nenechávajte platňu bez dozoru. Nadmerne zohriaty olej predstavuje riziko požiaru. **Nikdy sa nepokúšajte uhasiť možný požiar vodou!** Keď olej začne horieť, prikryte ho hasiacim rúskom alebo vlhkou handrou. Ak je to bezpečné, platňu vypnite a zavolajte hasičov.

- Potraviny pred vyprážením vždy dobre osušte a zľahka ich vložte do horúceho oleja. Pred vyprážením skontrolujte, či sa mrazené potraviny úplne rozmrazili.
- Pri zohrievaní oleja nezakrývajte nádobu, ktorú používate.
- Hrnce a panvice uložte tak, aby ich držadlá neboli nad platňou, čím zabránite zohriatiu držadiel. Na platňu nedávajte nevyvážené nádoby a ani nádoby, ktoré sa ľahko prevrhnú.
- Na zapnuté varné zóny nedávajte prázdne nádoby a panvice. Môžu sa poškodiť.
- Prevádzka varnej zóny bez toho, aby na nej bola položená nádoba alebo panvica spôsobí poškodenie produktu. Po dokončení varenia vypnite varné zóny.
- Vzhľadom na to, že povrch produktu môže byť horúci, nedávajte naň plastové a ani hliníkové nádoby.

Z povrchu okamžite očistite všetky takéto roztopené látky.

Takéto nádoby by ste nemali používať ani na uchovanie jedál.

- Používajte len panvice alebo nádoby s plochým dnom.

- Do panvic a hrncov dávajte príslušné množstvo jedla. A takto nebudete musieť prostredníctvom zabránenia pretečenia riadov vykonať žiadne nepotrebné čistenia.

Pokrievky panvic alebo hrncov nedávajte na varné zóny.

Panvice umiestnite tak, aby boli na varnej zóne vycentrované. Keď chcete panvicu premiestniť na inú varnú zónu, namiesto jej posúvania ju zdvihnite a dajte na želanú varnú zónu.

Tipy pre sklokeramické platne

- Sklokeramický povrch je odolný voči teplu a veľké teplotné rozdiely naň nemajú žiadny vplyv.
- Sklokeramický povrch nepoužívajte ako odkladacie miesto a ani ako dosku na krájanie.
- Používajte len panvice a hrnce s opracovanými dnami. Ostré hrany vytvárajú na povrchu škrabance.
- Nepoužívajte hliníkové nádoby a panvice. Hliník poškodzuje sklokeramický povrch.

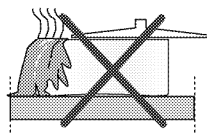

Rozliatia môžu poškodiť sklokeramický povrch a spôsobiť požiar.

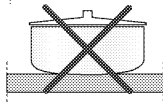

Nepoužívajte nádoby s vyduťmi alebo vypuklými dnami.

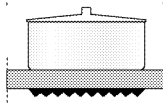

Používajte len panvice a hrnce s rovnými dnami. Zaručujú jednoduchší prenos tepla.

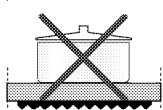

Ak je priemer panvice príliš malý, dôjde k mrhaniu energie.

Používanie platní

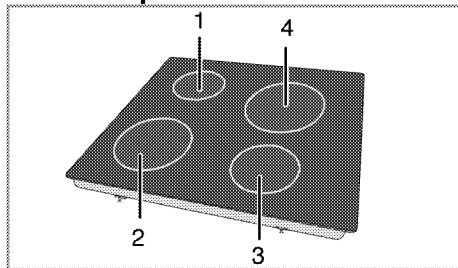

- 1 Jednookruhová varná platňa 14-16 cm
- 2 Jednookruhová varná platňa 18-20 cm
- 3 Jednookruhová varná platňa 14-16 cm
- 4 Jednookruhová varná platňa 18-20 cm predstavuje zoznam odporúčaného priemeru hrncov, ktoré sa môžu použiť vo vzťahu k horákom.



NEBEZPEČENSTVO:

Nedovoľte, aby na platňu spadol akýkoľvek predmet. Platňu môžu poškodiť aj malé predmety, ako napríklad soľnička. Nepoužívajte popraskané platne. Cez tieto praskliny môže unikáť voda a spôsobiť skrat. V prípade akéhokoľvek poškodenia povrchu (napr. viditeľné praskliny) výrobok okamžite vypnite, aby ste minimalizovali riziko zásahu elektrickým prúdom.

Sklokeramickej platňa je vybavená prevádzkovou kontrolkou a výstražným indikátorom horúcej oblasti.

Výstražný indikátor horúcej oblasti označuje stav aktívnej oblasti a zostane svietiť aj po vypnutí platne. Blikanie výstražného indikátora horúcej oblasti nepredstavuje poruchu.



V závislosti od použitia sa povrch varnej dosky môže ochladzovať v rôznu dobu trvania. Povrch varnej dosky môže byť horúci, aj keď kontrolky nesvietia. Pred dotykom sa uistite, že je povrch ochladený. Inak by ste si mohli spáliť ruky!

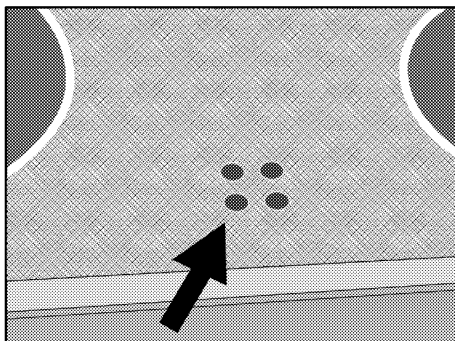

Zapnutie keramickej platne

Ovládacie gombíky platne sa používajú na prácu s platňami. Aby ste získali požadovaný varný výkon, otočte ovládaci gombík platne na príslušnú úroveň.

Úroveň varenia	1	2 — 3	4 — 6
	varovanie	dusenie, slabé vrenie	varenie, pečenie, vrenie

Vypnutie keramickej platne

Tlačidlo platne otočte do vypnutej (hornej) polohy.

6 Práca s rúrou

Všeobecné informácie o pečení, opekaní a grilovaní



VAROVANIE

Horúce povrchy spôsobujú popáleniny! Výrobok môže byť počas používania horúci. Nikdy sa nedotýkajte horúcich horákov, vnútorných častí rúry, ohrievačov atď. Držte mimo dosahu detí. Keď vkladáte alebo vyberáte nádoby do alebo z horúcej rúry, používajte vždy teplovzdorné rukavice určené na použitie v rúre.



NEBEZPEČENSTVO:

Dávajte pozor pri otváraní dveriek rúry, pretože môže unikáť para. Unikajúca para vám môže obariť ruky, tvár a/alebo oči.

Tipy na pečenie

- Používajte vhodné kovové plechy s nelepivým náterom alebo hliníkové nádoby alebo teplovzdorné silikónové formy.
- Čo najlepšie využite priestor podstavca.
- Formu na pečenie položte do stredu podstavca.
- Pred zapnutím rúry alebo grilu vyberte správnu polohu podstavca. Keď je rúra horúca, nemeňte polohu podstavca.
- Dvierka na rúre nechajte zatvorené.

Tipy na opekánie

- Spracovanie celého kuraťa, moriaka a veľkých kusov mäsa pomocou dresingov, ako napríklad citrónovej šťavy a čierneho korenia pred varením zvýši výkon varenia.
- Mäso s kosťami opekajte o približne 15 až 30 minút dlhšie, ako rovnakú porciu mäsa bez kostí.
- Každý centimeter hrúbky mäsa si vyžaduje dobu varenia približne 4 až 5 minút.
- Po dopečení nechajte mäso odpočívať v rúre asi na 10 minút. Štava sa lepšie rozloží po celom pečenom mäse a pri krájaní nevyteká z mäsa.
- Ryby by ste mali položiť na stredný alebo dolný podstavec do teplovzdorného plechu.

Tipy na grilovanie

Keď grilujete mäso, ryby a hydinu, rýchlo zhnednú, sú chrumkavé a nevysušia sa. Pre grilovanie sú obzvlášť vhodné ploché kúsky, ihlice na mäso a omáčky, ako aj zelenina s vysokým obsahom vody, ako napríklad paradajky a cibule.

- Kúsky, ktoré idete grilovať, rozložte po drôtenej mriežke alebo po plechu na pečenie s drôtenou

mriežkou takým spôsobom, aby pokrytý priestor nepresahoval veľkosť ohrievača.

- Drôtenú policu alebo plech na pečenie s grilom zasuňte do rúry na požadovanú úroveň. Ak grilujete na drôtenej polici, zasuňte plech na pečenie do dolného podstavca, aby zachytával masť. Plech na pečenie, ktorý používate na zachytávanie masť, musí pokryť celú grilovaciu plochu. Tento plech sa nemusí dodávať spolu so spotrebičom. Do plechu na pečenie pridajte trochu vody kvôli ľahšiemu čisteniu.



Potraviny, ktoré nie sú vhodné na grilovanie, predstavujú riziko požiaru. Grilujte iba jedlo, ktoré je vhodné na intenzívne teplo pri grilovaní. Jedlo neumiestňujte príliš ďaleko do zadnej časti grilu. Toto je najhorúcejšie miesto a masť sa môže vznietiť.

Práca s elektrickou rúrou

Výber teploty a režimu prevádzky

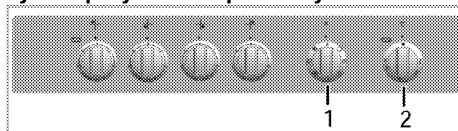

- 1 Funkčný gombík
- 2 Gombík termostatu

1. Funkčný gombík nastavte na želaný prevádzkový režim.

2. Gombík teploty nastavte na želanú teplotu.

» Rúra sa zahreje na nastavenú teplotu a uchová si ju. Počas zahrievania teplotný indikátor zostáva svietiť.

Vypnutie elektrickej rúry

Funkčný gombík a gombík teploty otočte do vypnutej (hornej) polohy.

Polohy podstavca (pre modely s drôtenou mriežkou)

Je dôležité, aby ste drôtenú mriežku správne umiestnili na drôtený podstavec. Drôtená mriežka musí byť vložená medzi drôtené podstavce tak, ako je to znázornené na obrázku.

Nedovoľte, aby drôtená mriežka stála oproti zadnej stene rúry. Preto zasuňte drôtenú mriežku do prednej časti podstavca a podľa potreby ju vyrovnajte pomocou dveriek, aby ste dosiahli dobrý výkon grilovania.

(Líši sa v závislosti od modelu produktu.)

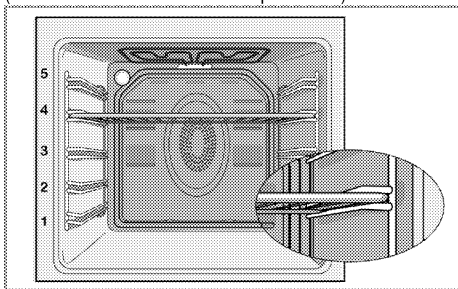

Prevádzkové režimy

Poradie prevádzkových režimov znázornené na týchto obrázkoch sa môže líšiť od usporiadania na vašom výrobku.

Horné a spodné ohrievanie



Horné a spodné ohrievanie je v prevádzke. Jedlo sa ohrieva súčasne zhora aj zdola. Je to vhodné, napríklad, pre koláče, cestoviny alebo koláče a miskové jedlá vo formách na pečenie. Varte len s jedným plechom.

Spodné/horné ohrievanie podporené ventilátorom



V prevádzke je horné ohrievanie, dolné ohrievanie plus ventilátor (v zadnej stene). Pomocou ventilátora sa horúci vzduch veľmi rýchlo a rovnomerne rozšíri po celej rúre. Varte len s jedným plechom.

Horné ohrievanie s asistenciou ventilátora



V prevádzke je horné ohrievanie a ventilátor (v zadnej stene). V porovnaní so situáciou, keď je v prevádzke len horné ohrievanie, horúci vzduch sa pomocou ventilátora rozširuje lepšie.

Spodné ohrievanie s asistenciou ventilátora



V prevádzke je spodné ohrievanie a ventilátor (v zadnej stene). V porovnaní so situáciou, keď je v prevádzke len spodné ohrievanie, horúci vzduch sa pomocou ventilátora rozširuje lepšie. Táto funkcia musí byť použitá aj pre ľahké čistenie parou.



Prevádzka s ventilátorom



Rúra sa neohrieva. V prevádzke je len ventilátor (v zadnej stene). Mrazené granulované jedlo sa roztápa pomaly pri izbovej teplote a varené jedlo sa ochladzuje.

Vyhrievanie ventilátorom



V prevádzke je ohrievanie s asistenciou ventilátora (v zadnej stene).

Pomocou ventilátora sa horúci vzduch veľmi rýchlo a rovnomerne rozšíri po celej rúre. Vo väčšine prípadov sa predhrievanie nevyžaduje. Vhodné na varenie vašich jedál na rôznych úrovniach podstavcov. Vhodné na varenie s viacerými plechmi.

Táto funkcia musí byť použitá aj pre ľahké čistenie parou.



Úplné grilovanie















V prevádzke je veľký gril v strope rúry. Je vhodné na grilovanie veľkých porcií mäsa.

- Veľké alebo stredné porcie na grilovanie dajte do správnej polohy na podstavec pod grilovací ohrievač.
- Po polovici času grilovania otočte jedlo.

Harmonogramy varenia

 Časy uvedené v tejto tabuľke sú myslené ako usmernenie. Časy sa môžu odlišovať v závislosti od teploty jedla, hrúbky, typu a vašich vlastných preferencií varenia.

Jedlo	Počet zásobníkov		Pozícia stojana	Teplota (°C)	Čas varenia (približne v min.)
Koláče na plechu*	Jeden zásobník		3	175	30 ... 45
Koláče vo forme*	Jeden zásobník		2	175	30 ... 50
Koláče v papieri na pečenie*	Jeden zásobník		3	160 ... 170	20 ... 30
Pískotový koláč*	Jeden zásobník		3	180 ... 200	10 ... 20
Koláčiky*	Jeden zásobník		3	160 ... 170	20 ... 30
Kysnuté cesto*	Jeden zásobník		3	200	20 ... 30
Bohaté pečivo*	Jeden zásobník		3	190	20 ... 35
Droždie*	Jeden zásobník		3	190	20 ... 40
Lazane*	Jeden zásobník		2	180	25 ... 45
Pizza*	Jeden zásobník		1	200	10 ... 20
Hovädzí stejk (celý)/opekané mäso	Jeden zásobník		2	25 min. 220, potom 180 ... 190	80 ... 100
Jahňacie stehno (v kastrole)	Jeden zásobník		2	25 min. 220, potom 190	70 ... 90
Pečené kura	Jeden zásobník		2	15 min. 250/max, potom 190	55 ... 65
Moriak (Plátky)	Jeden zásobník		3	25 min. 220, potom 190	70 ... 120
Ryby	Jeden zásobník		3	200	20 ... 30

Počas súčasného pečenia s 2 plechmi umiestnite hlbší plech na horný podstavec a ten druhý plech na spodný podstavec.
* Odporúča sa, aby ste všetky potraviny predhriali.

(**) Pri procesoch varenia, ktoré vyžadujú predhrievanie, predhrievajte rúru na začiatku procesu, kým nedosiahne nastavenú teplotu.

Tipy na pečenie koláčov

- Ak je koláč príliš suchý, zvýšte teplotu o 10 °C a skráťte dobu varenia.
- Ak je koláč vlhky, použite menej tekutiny alebo znížte teplotu o 10 °C.
- Ak je koláč na hornej strane príliš tmavý, položte ho na nižší podstavec, znížte teplotu a predĺžte dobu varenia.
- Ak je dobre upečený zvnútra, ale je lepkavý na vonkajšej strane, použite menej kvapaliny, znížte teplotu a predĺžte dobu pečenia.

Tipy na pečenie pečiva

- Ak je pečivo príliš suché, zvýšte teplotu o 10 °C a skráťte dobu varenia. Navlhčite vrstvy cesta omáčkou zloženou z mlieka, oleja, vajčiek a jogurtu.
- Ak pečenie pečiva trvá príliš dlho, dávajte pozor, aby hrúbka pečiva, ktoré ste si pripravili, nepresahuje hĺbku plechu.
- Ak horná strana pečiva zhnedne, ale dolná nie je upečená, uistite sa, že množstvo šťavy, ktoré ste použili na pečivo nie je na dolnej strane pečiva príliš veľké. Pokúste sa rozmiestniť omáčku

Pečenie a opekanie

 1. podstavec rúry je **spodný** podstavec.

rovnomerne medzi vrstvami cesta a na hornej strane pečiva, aby pečivo rovnomerne zhnedlo.

 Pečivo pečte v súlade s režimom a teplotou uvedenou v tabuľke varenia. Ak spodná strana nie je stále dostatočne hnedá, umiestnite ho nabudúce na podstavec o jednu úroveň nižšie.

Tipy pre varenie zeleniny

- Ak sa jedlu zo zeleniny míňa šťava a začína byť suché, uvarte ho v panvici s vekom namiesto plechu. Uzatvorené nádoby uchovávajú šťavu v jedle.
- Ak sa zeleninové jedlo neuvarí, prevarte si zeleninu vopred alebo ho pripravte ako jedlo z konzervy a vložte ho do rúry.

Prevádzka grilu

 **VAROVANIE**
Počas grilovania zatvorte dverka rúry. Horúce povrchy môžu spôsobiť popáleniny!

Zapnutie grilu

1. Funkčný gombík otočte na želaný symbol grilovania.
 2. Potom vyberte želanú teplotu grilovania.
 3. V prípade potreby vykonávajte predhrievanie približne 5 minút.
- » Rozsvieti sa kontrolka teploty.

Vypnutie grilu

1. Funkčný gombík otočte do vypnutej (hornej) polohy.



Potraviny, ktoré nie sú vhodné na grilovanie, predstavujú riziko požiaru. Grilujte iba jedlo, ktoré je vhodné na intenzívne teplo pri grilovaní. Jedlo neumiestňujte príliš ďaleko do zadnej časti grilu. Toto je najhorúcejšie miesto a masťné jedlo sa môže vznietiť.

Varné harmonogramy pre grilovanie

Grilovanie na elektrickom grile

Jedlo	Potrebné príslušenstvo	Pozícia stojana	Odporúčaná teplota (°C)**	Čas grilovania (približne)
Ryby	Drôtená mriežka	4..5	250/max	20...25 min. #
Kuracie piátky	Drôtená mriežka	4..5	250/max	25...35 min.
Jahňacie kotlety	Drôtená mriežka	4..5	250/max	20...25 min.
Pečené mäso	Drôtená mriežka	4..5	250/max	25...30 min. #
Telacie kotlety	Drôtená mriežka	4..5	250/max	25...30 min. #
Hriankový chlieb *	Drôtená mriežka	4	250/max	1...3 min.

v závislosti od hrúbky

*Predhrievajte po dobu 5 minút

**Ak nie je možné nastaviť teplotu vášho produktu na grile, bude pracovať na odporúčanej teplote.

Jedlá v tejto tabuľke sú pripravené v súlade s normou EN 60350-1, čím sa skúšky produktu pre kontrolné inštitúcie zjednodušujú

Jedlo	Potrebné príslušenstvo	Pozícia stojana	Teplota (°C)	Čas varenia (približne v min.)
Hriankový chlieb	Drôtená mriežka	4	250/max	1...3 min.
Masové guľičky (hovädzina) - 12 kúsky	Drôtená mriežka	4	250/max	25...35 min.

Obráťte jedlo po 2/3 celkovej doby pečenia.

Odporúčame, aby ste v prípade grilovania všetkých jedál nastavili predhrievanie zhruba na 5 minút.

7 Údržba a starostlivosť

Všeobecné informácie

V prípade pravidelného čistenia sa životnosť produktu predlží a zníži sa množstvo častých problémov.



NEBEZPEČENSTVO:

Pred začatím údržby a čistenia odpojte výrobok od zdroja napájania.

Hrozí riziko zásahu elektrickým prúdom!



NEBEZPEČENSTVO:

Pred čistením výrobku ho nechajte vychladnúť. Horúce povrchy môžu spôsobiť popáleniny!

- Po každom použití produkt dôkladne vyčistíte. Týmto spôsobom môžete oveľa ľahšie odstrániť možné zvyšky jedál, pretože zabránite ich pripáleniu pri ďalšom použití spotrebiča.
- Na čistenie produktu nie sú potrebné žiadne zvláštne čistiace prípravky. Na čistenie produktu použijete teplú vodu s čistiacim prostriedkom, jemnú látku alebo špongiu a utriete ju suchou látkou.
- Po čistení sa vždy ubezpečte, že ste dôkladne zotrelí všetku nadmernú kvapalinu a okamžite dosucha utriete všetky rozliatia.
- Na čistenie nehrdzavejúcich alebo neoxidujúcich povrchov a rúčky nepoužívajte čistiace prostriedky, ktoré obsahujú kyseliny alebo chloridy. Tieto časti očistíte tak, že ich utriete jemnou látkou s tekutým saponátom (nie drsným), pričom musíte dávať pozor, aby ste ich utierali jedným smerom.



Niektoré saponáty alebo čistiace látky môžu poškodiť povrch.

Počas čistenia nepoužívajte agresívne saponáty, čistiace prášky/krémy, ani žiadne ostré predmety.

Na čistenie skla na dvierkach rúry nepoužívajte hrubé drsné čistiace prostriedky alebo ostré kovové škrabky, pretože môžu poškriabať povrch, čo môže mať za následok rozbitie skla.



Na čistenie zariadenia nepoužívajte parné čističe, pretože by to mohlo spôsobiť zásah elektrickým prúdom.

Čistenie platne

Sklokeramický povrch

Utrite sklokeramický povrch (vitrokeramikou) studenou vodou, pričom dávajte pozor, aby ste nezanechali žiadne zvyšky čistiacich prostriedkov a osušte ho suchou handričkou. Zvyšky môžu pri ďalšom použití platne spôsobiť poškodenie sklokeramického povrchu. Vysušené zvyšky na sklokeramickom povrchu (vitrokeramika) za žiadnych okolností nezoškrabávajú hákovými čepeľami, drôtenkou alebo podobnými nástrojmi.

Vápenaté škvrny (žlté škvrny) odstráňte komerčne dostupným odstraňovačom na vodný kameň alebo malým množstvom odstraňovača vodného kameňa, ako napríklad octom alebo citrónovou šťavou.

V prípade ťažkého znečistenia povrchu naneste čistiaci prostriedok na špongiu a počkajte, pokým sa dobre nevstrebá. Povrch platne potom očistíte navlhčenou látkou.



Cukrové potraviny, ako napríklad hustú smotanu a sirup, musíte očistiť okamžite bez čakania na ochladenie povrchu. V opačnom prípade môže dôjsť k trvalému poškodeniu sklokeramického povrchu.

Časom môže na povrchových vrstvách alebo iných povrchoch dôjsť k miernemu slabnutiu farieb. Toto nemá vplyv na prevádzku produktu.

Slabnutie farieb a škvrny na sklokeramickom povrchu predstavujú normálny stav a nie poruchu.

Čistenie ovládacieho panela

Ovládací panel a gombíky vyčistíte vlhkou tkaninou a utriete ich dosucha.



Ak je váš produkt vybavený tlačidlami/gombíkmi, pri čistení ovládacieho panela neodstraňujte ovládacie gombíky. Ovládací panel by sa mohol poškodiť!

Čistenie rúry

Ak chcete vyčistiť bočnú stenu (Liši sa v závislosti od modelu produktu.)

(Táto funkcia je voliteľná. Vo vašom produkte nemusí existovať.)

1. Odstráňte prednú časť bočného podstavca jeho potiahnutím smerom od bočnej steny.
2. Úplne vyberte bočný podstavec jeho potiahnutím smerom k sebe.

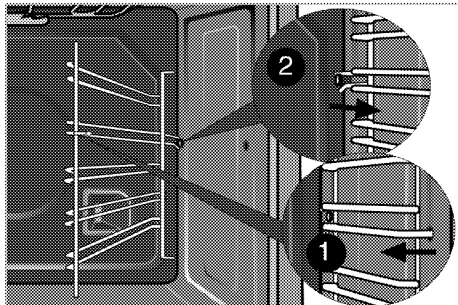

Katalytické steny

(Táto funkcia je voliteľná. Vo vašom produkte nemusí existovať.)

Vnútorne bočné steny (A) a/alebo zadná stena (B) vášho produktu môžu byť pokryté katalytickým smaltom. Katalytické steny majú svetlomatnú farbu a pórovitý povrch. Katalytické steny rúry by sa nemali čistiť. Vďaka tomu, že majú perforovanú štruktúru, katalytické povrchy absorbujú tuk, a keď je taký povrch tukom zaplnený, začína sa lesknúť. V takom prípade sa odporúča tieto súčasti vymeniť.

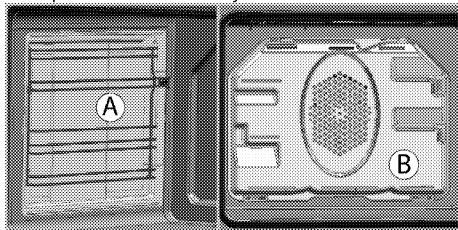

Jednoduché parné čistenie

Zaručuje jednoduché čistenie tým, že nečistoty (ak sa nenechajú príliš dlho zaschnúť) zmäknú kvapôčkami pary vo vnútri rúry, vodné kvapky sa kondenzujú na vnútornom povrchu rúry.

1. Z vnútra rúry vyberte všetko príslušenstvo.
2. Nalejte do plechu do rúry 300 ml vody a položte plech na druhý regál rúry.

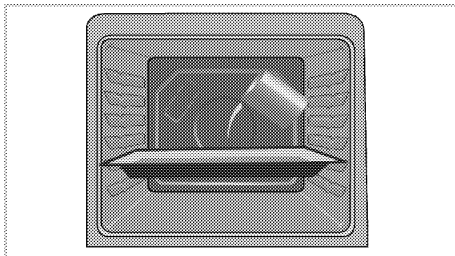

3. Nastavte rúru na jednoduché parné čistenie režimu a spustíte na 100°C po dobu 25 minút.
4. Otvorte dverka a utrite vnútorné povrchy rúry vlhkou špongiou alebo tkaninou.
5. Na čistenie produktu použite teplú vodu s čistiacim prostriedkom, jemnú látku alebo špongiu a utrite ju suchou látkou.



V režime jednoduchého čistenia parou sa voda, ktorá bola naliata do zásobníka na zmäkčenie zvyškov jedla/špiny vnútri rúry, bude vyparovať a kondenzovať sa na vnútorných povrchoch rúry a skla dveriek rúry, takže pri otvorení dveriek rúry môže dochádzať ku stekaniu vody. Utrite kondenzát hneď po otvorení dveriek.

Čistenie dveriek rúry

Ak chcete očistiť dverka rúry, produkt očistíte pomocou teplej vody s čistiacim prostriedkom, jemnej látky alebo špongie a utrite ho suchou látkou.



Na čistenie dveriek rúry nepoužívajte žiadne drsné, abrazívne čistiace prostriedky, ani kovové škrabky. Môžu poškriabať povrch a poškodiť sklo.

Odstránenie dveriek rúry

1. Otvorte predné dverka (1).
2. Otvorte svorky na kryte pántov (2) na pravej a ľavej strane predných dveriek tak, že ich stlačíte nadol tak, ako je to znázornené na obrázku.

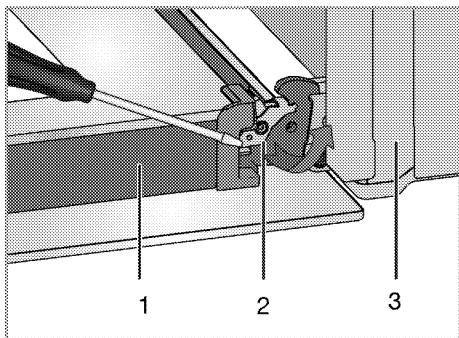

- 1 Dvierka
- 2 Zámok závesu(zatvorená poloha)
- 3 Rúra
- 4 Zámok závesu(otvorená poloha)

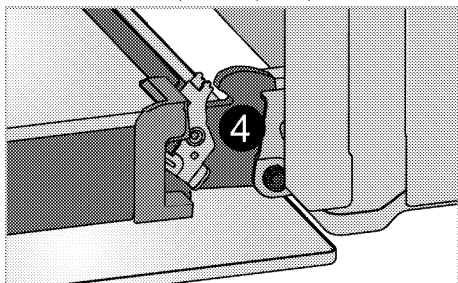

3. Pootvorte do polovice predné dvierka.

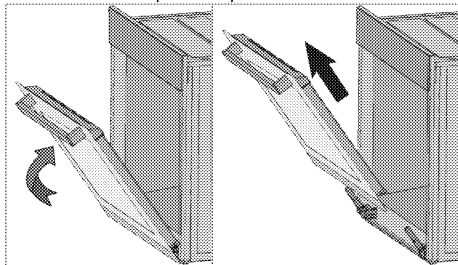

4. Predné dvierka vyberte tak, že ich vytiahnete nahor, aby sa uvoľnili z pravého a ľavého pántu.



Kroky vykonané počas procesu odstránenia dvierok vykonajte pri montáži dvierok v opačnom poradí. Nezapodnite zatvoriť svorky na kryte pántov, keď znovu nasadzujete dvierka.

Odstránenie vnútorného skla dvierok

(Táto funkcia je voliteľná. Vo vašom produkte nemusí existovať.)

Panel vnútorného skla dvierok rúry sa dá vybrať kvôli čisteniu.

Otvorte dvierka rúry.

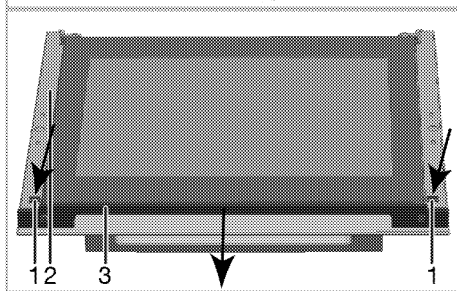
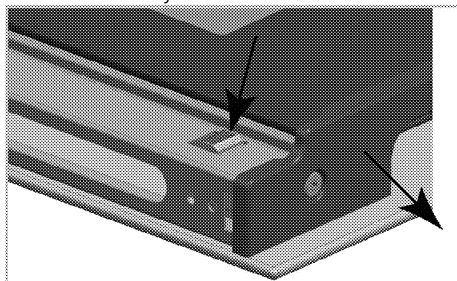

- 1 Úchytka
- 2 Rám
- 3 Profil

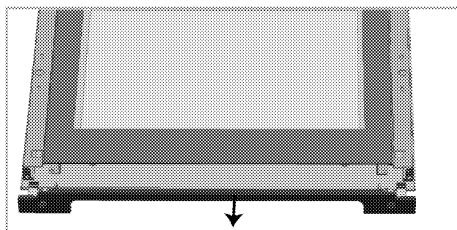

Stlačte úchytky (1) a zároveň vysuňte profil (3) k sebe tak, ako je znázornené na obrázku. Tým uvoľníte profil prichytený k hornej strane predných dvierok.

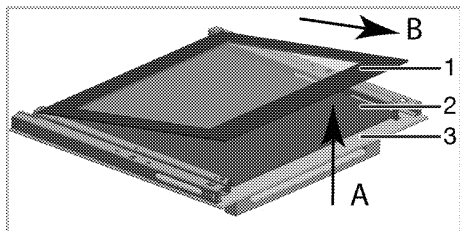

- 1 Najvnútornejší sklenený panel
- 2 Vnútrotný sklenený panel*
- 3 Vonkajší sklenený panel
- * (Vo vašom produkte nemusí existovať.)

Mierne nadvihnite najvnútornejší sklenený panel (1) v smere „A“ a vyťahnite ho v smere „B“ tak, ako je znázornené na obrázku.

Ak je váš výrobok vybavený vnútrotným skleneným panelom, zatiahnite za spojovací držiak, ktorý spája jednotlivé prvky uprostred, aby ste ho uvoľnili od ostatných sklenených panelov tak, ako je znázornené.

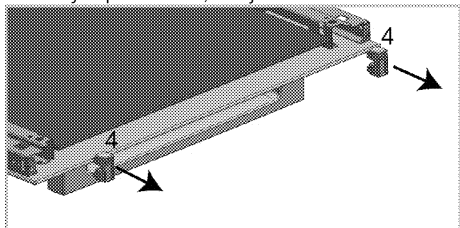

- 4 Spojovací držiak skiel*
- * (Vo vašom produkte nemusí existovať.)

Vnútrotný sklenený panel (2) vyberte zopakovaním tohto postupu. Prvým krokom pri preskupení dvierok je opätovné namontovanie vnútrotného skleneného panelu (2).

Umiestnite sklenený panel tak, ako je znázornené na obrázku, aby zapadol do plastovej drážky.

i V opačnom prípade nebude sklenený panel dostatočne upevnený a môže byť poškodený vibráciami alebo sa rozbiť.

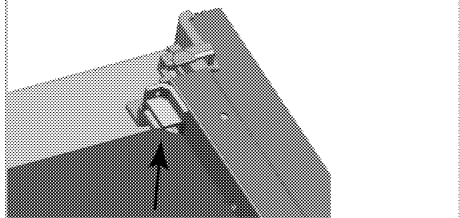

Pri montáži najvnútornejšieho skleneného panelu (1) sa ubezpečte, že potlačená strana panelu smeruje čelom k vnútrotnému sklenenému panelu.

Je dôležité, aby boli dolné rohy najvnútornejšieho skleneného panelu usadené v plastových drážkach.

i V opačnom prípade nebude sklenený panel dostatočne upevnený a môže byť poškodený vibráciami alebo sa rozbiť.

Nezabudnite umiestniť spojovacie diely na ich miesta. Nakoniec stlačte úchytky na profile, aby zapadli späť na svoje miesta.

Výmena žiarovky v rúre



NEBEZPEČENSTVO:

Pred výmenou žiarovky v rúre sa uistite, že výrobok je odpojený zo siete a že je vychladnutý, aby ste predišli riziku zásahu elektrickým prúdom. Horúce povrchy môžu spôsobiť popáleniny!



V tejto rúre sa používa žiarovka s výkonom menším ako 40 W, výškou menšou ako 60 mm, priemerom menším ako 30 mm alebo halogénovou žiarovkou s objímkou typu G9 s výkonom menším ako 60 W. Lampy sú vhodné na prevádzku pri teplotách nad 300 ° C. Lampy do rúry je možné získať od autorizovaného servisného zástupcu alebo technika s licenciou.



Poloha svetla sa môže líšiť od toho, ktoré je zobrazené na obrázku.



Žiarovka použitá v tomto spotrebiči nie je vhodná na osvetlenie miestností. Zamýšľaným účelom tejto žiarovky je pomôcť užívateľovi vidieť na potraviny.



Žiarovky použité v tomto spotrebiči musia vydržať extrémne fyzické podmienky, napr. teploty nad 50 ° C.

Ak je vaša rúra vybavená okrúhlym svetlom:

1. Výrobok odpojte zo siete.
2. Sklený kryt vyberte otáčaním proti smeru hodinových ručičiek.

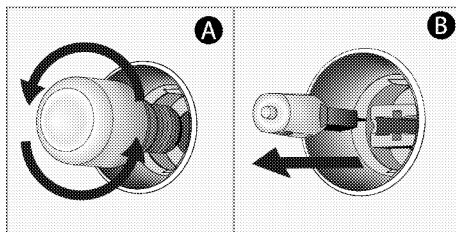
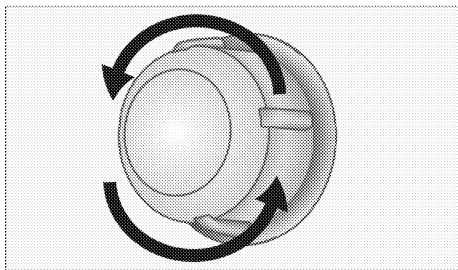

4. Namontujte sklený kryt.

3. Ak je vaše svetlo v rúre typu (A), ktorý je vyobrazený nižšie, vyberte svetlo otočením (pozrite si obrázok) a vymeňte ho. Ak je svetlo typu (B), zatiahnite a vyberte svetlo (pozrite si obrázok) a vymeňte ho.

8 Riešenie problémov

Rúra emituje počas používania paru.

- Je to normálne, počas prevádzky uniká para. >>> *Nejde o poruchu.*

Počas ohrievania a chladenia vydáva produkt kovové zvuky.

- Keď sa kovové diely zahrejú, môžu sa rozťahovať a vydávať zvuky. >>> *Nejde o poruchu.*

Produkt nepracuje.

- Sieťová poistka je chybná alebo sa prepálila. >>> *Skontrolujte poistky v poistkovej skrinke. Ak je to nutné, vymeňte ich alebo ich prepnite.*
- Výrobok nie je zapojený do (uzemnenej) zásuvky. >>> *Skontrolujte pripojenie zástrčky.*

Osvetlenie rúry nefunguje.

- Svetlo v rúre je chybné. >>> *Vymeňte svetlo v rúre.*
- Došlo k výpadku prúdu. >>> *Skontrolujte, či je prítomný prúd. Skontrolujte poistky v poistkovej skrinke. Ak je to nutné, poistky vymeňte alebo ich prepnite.*

Rúra sa nezohrieva.

- Možno nie je nastavená konkrétna funkcia varenia a/alebo teplota. >>> *Nastavte rúru na konkrétnu funkciu varenia a/alebo teplotu.*
- Došlo k výpadku prúdu. >>> *Skontrolujte, či je prítomný prúd. Skontrolujte poistky v poistkovej skrinke. Ak je to nutné, poistky vymeňte alebo ich prepnite.*



Ak problém nedokážete odstrániť, hoci ste postupovali podľa pokynov uvedených v tejto časti, obráťte sa na autorizovaného servisného technika alebo predajcu, u ktorého ste si zakúpili výrobok. Nikdy sa nepokúšajte sami opraviť pokazený výrobok.

beko

Ahi
Kasutusjuhend

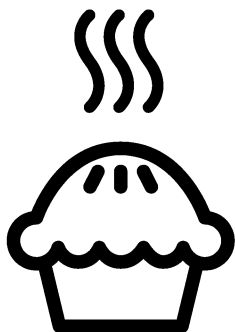

ET

Tutvuge palun esmalt käesoleva kasutusjuhendiga!

Lugupeetud klient!

Aitäh, et otsustasite Bekou toote kasuks. Loodetavasti jääte selle kaasaegse tehnoloogia järgi valmistatud kvaliteetse toote tööga rahule. Selleks tutvuge enne toote kasutamist hoolikalt kasutusjuhendi ja kõigi kaasasolevate dokumentidega ja hoidke need alles. Kui annate toote üle uuele omanikule, pange kaasa ka kasutusjuhend. Järgige kõiki kasutusjuhendis toodud hoiatusi ja juhiseid.

Pidage meeles, et kasutusjuhendis võib olla juttu mitmest mudelist. Mudelite erinevused on kasutusjuhendis välja toodud.

Sümbolite tähendused

Kasutusjuhendis kasutatakse järgmisi sümboleid:

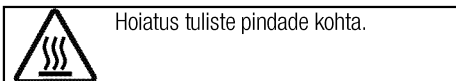
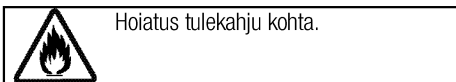
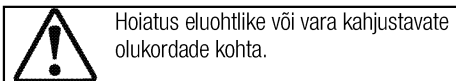
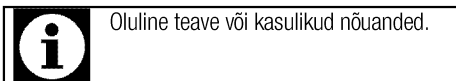

Arçelik A.Ş.
Karaağaç caddesi No:2-6
34445 Sütlüce/Istanbul/TURKEY
Made in TURKEY

**1 Olulised hoiatused ning juhised
ohutuse tagamiseks ja keskkonna
säätmiseks 4**

Üldine ohutus	4
Elektriohutus	4
Toote ohutu kasutamine	5
Ettenähtud otstarve	7
Laste ohutuse tagamine	8
Toote kõrvaldamine kasutuselt.....	8
Pakkematerjali kõrvaldamine	8

2 Üldine teave 9

Ülevaade	9
Pakendi sisu	10
Tehnilised andmed.....	11

3 Paigaldamine 12

Enne paigaldamist	12
Paigaldamine ja ühendamine.....	13
Toote kõrvaldamine kasutuselt.....	14

4 Ettevalmistused 15

Nõuandeid energia säästmiseks.....	15
Esimene kasutuskord	15
Seadme esmane puhastamine.....	15
Esmane kuumutamine.....	15

5 Pliidiplaadi kasutamine 16

Üldine teave toiduvalmistamise kohta	16
Pliidi kasutamine.....	16

6 Kuidas ahju kasutada 18

Üldine teave küpsetamise, röstimise ja grillimise kohta	18
Elektriahju kasutamine.....	18
Töörežiimid	19
Küpsetusaegade tabel	20
Kuidas grilli kasutada.....	20
Küpsetamisaegade tabel grillimiseks	21

7 Hoidmine ja hooldus 22

Üldine teave.....	22
Pliidi puhastamine.....	22
Juhtpaneeli puhastamine.....	22
Ahju puhastamine	22
Ahjuukse eemaldamine	23
Ukse siseklaasi eemaldamine.....	24
Ahjuvalgusti piri vahetamine.....	25

8 Probleemide lahendamine 26

1 Olulised hoiatused ning juhised ohutuse tagamiseks ja keskkonna säästmiseks

Käesolev peatükk sisaldab ohutusjuhiseid, mis aitavad teil vältida kehavigastusi ja varalist kahju. Nende juhiste eiramisel kaotab garantii kehtivuse.

Üldine ohutus

- Üle 8-aastased lapsed ja füüsilise, meele- või vaimupuudega inimesed või isikud, kellel puuduvad vastavad kogemused või teadmised, võivad seadet kasutada juhul, kui nad teevad seda järelevalve all või on saanud seadme kasutamiseks vajalikud juhised ning mõistavad sellega kaasnevaid ohte. Lapsed ei tohi seadmega mängida. Lapsed ei tohi omapead seadet puhastada ja hooldada.
- Seadet ei tohi kasutada lapsed ega füüsilise, meele- või vaimse puudega isikud või kogemusteta ja vastavate teadmisteta isikud, kui nad ei tegutse nende ohutuse eest vastutava isiku järelevalve või juhendamise all. Lapsed ei tohi seadmega mängida, kui puudub järelevalve.
- Kui toode antakse kellelegi teisele isiklikuks kasutamiseks või uuele omanikule, tuleb anda kaasa ka kasutusjuhend, toote etiketid ja

muud olulised dokumendid ja osad.

- Toodet ei tohi asetada vaibaga kaetud põrandale. Sel juhul on õhuringlus toote all takistatud, mistõttu elektriosad võivad üle kuumeneda. See võib põhjustada toote kasutamisel probleeme.
- Paigaldus- ja remonttööd tuleb alati jätta volitatud teeninduse hooleks. Tootja ei vastuta kahjude eest, mis tulenevad volitamata isikute tehtud protseduuridest ja võivad muuta garantii kehtetuks. Enne paigaldamist tutvuge hoolikalt juhistega.
- Ärge kasutage toodet, kui see on rikkis või sellel on nähtavaid vigastusi.
- Kontrollige pärast iga kasutuskorda, et toote funktsiooninupud on välja lülitatud.

Elektriohutus

- Rikkis toodet ei tohi kasutada, vaid see tuleb lasta volitatud teeninduses korda teha. Elektrilöögi oht!
- Toote võib ühendada ainult maandatud elektrikontakti/-liiniga, mille pinge ja kaitse vastavad tabelile "Tehnilised andmed". Laske maandus paigaldada kvalifitseeritud elektrikul

olenemata sellest, kas kasutate toodet transformaatoriga või ilma. Meie ettevõtte ei vastuta probleemide eest, mis on tingitud toote kasutamisest ilma kohalikele eeskirjadele vastava maanduseta.

- Ärge kunagi peske toodet veega uhtudes või üle kallates! Elektrilöögi oht!
- Paigaldamise, hoolduse, puhastamise ja remondi ajaks tuleb toode vooluvõrgust lahutada.
- Kui toote toitejuhe saab viga, peab tootja, hooldusfirma või vastava kvalifikatsiooniga elektrik ohu vältimiseks selle välja vahetama.
- Seade tuleb paigaldada nii, et selle saab võrgust täielikult lahti ühendada. Lahtiühendamise võimalus tuleb tagada voolupistikuga või püsielektrisüsteemi paigaldatud lülitiga, mis vastab ehitusnõuetele.
- Kasutamisel ahju tagakülg kuumeneb. Veenduge, et elektrijuhtmed ei puutu vastu ahju tagakülge, sest kuumus võib neid kahjustada.
- Ärge muljuge toitejuhet ahjuukse ja korpuse vahele ja ärge asetage seda tuliste pindade peale. Juhtme isolatsioon võib sulada ning lühise tõttu võib tekkida tulekahju.

- Elektriseadmetel ja -süsteemidel peaksid töid teostama ainult volitatud ja vastava kvalifikatsiooniga isikud.
- Kahjustuste tekkimisel lülitage toode välja ning lahutage see vooluvõrgust. Selleks lülitage välja kaitsekork.
- Veenduge, et kaitsme voolutugevus vastab toote niminäitajatele.

Toote ohutu kasutamine

- HOIATUS: Seade ja selle välispinnad muutuvad kasutamise käigus tuliseks. Kindlasti tuleb hoiduda kokkupuutest kuumutuselementidega. Alla 8-aastased lapsed tuleb seadmest eemal hoida, välja arvatud juhul, kui nad on täiskasvanu pideva jälgimise all.
- Ärge kasutage toodet, kui mõtlemisvõime või koordinatsioon on alkoholi ja/või uimastite tarbimise tagajärjel halvenenud.
- Olge toitusesse alkohoolseid jooke lisades ettevaatlik. Kõrgel temperatuuril alkohol aurustub ning võib tuliste pindadega kokku puutudes põhjustada tulekahju.
- Ärge asetage toote lähedusse kergestisüttivaid materjale, kuna selle küljed võivad kasutamise ajal kuumeneda.
- Kasutamise käigus seade kuumeneb. Kindlasti tuleb

hoiduda kokkupuutest ahju sees paiknevate kuumutuselementidega.

- Ärge tõkestage ventilatsiooniasasid.
- Ärge kuumutage ahjus suletud konservikarpe ja klaaspurke. Purgis tekkida võiva surve tagajärjel võib see lõhkeda.
- Ärge asetage küpsetusplaate, nõusid või fooliumit ahju põhja. Kogunev kuumus võib ahju põhja kahjustada.
- Ärge kasutage ahju ukseklaasi puhastamiseks tugevatoimelisi abrasiivseid puhastusvahendeid ega teravaid metallkraabitsaid, sest need võivad pinda kriimustada ning põhjustada klaasi purunemise.
- Ärge kasutage puhastamiseks aurupuhasteid, muidu võite saada elektrilöögi.
- (Varieerub olenevalt toote mudelist.)
Traatrest ja ahjuplaadi asetamine siinidele
Traatrest ja/või ahjuplaat tuleb kindlasti asetada siinidele õigesti. Lükake traatrest või küpsetusplaat kahe siini vahele ja enne sellele toidu asetamist veenduge, et see püsib kindlalt paigal (vt allolevat joonist).

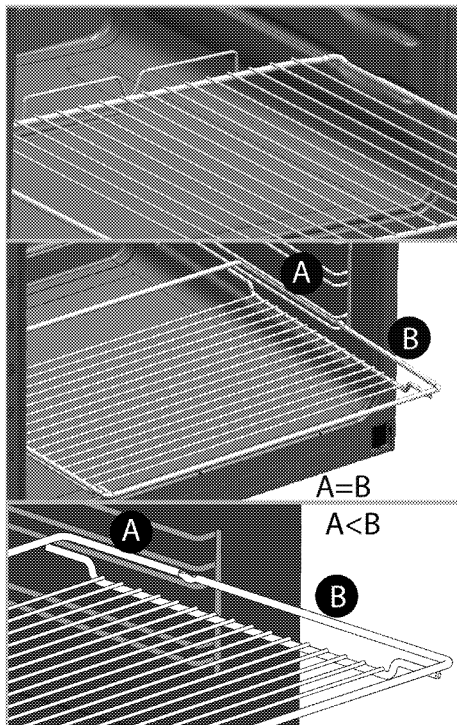

- Ärge kasutage toodet, kui selle esikse klaas on eemaldatud või mõranenud.
- Toitu kuuma ahju pannes või välja võttes kasutage alati kuumuskindlaid pajakindaid.
- Katke pann või ahjutarvik (nt plaat või rest) küpsetuspaberiga, asetage selle peale toit ning pange kõik eelsoojendatud ahju. Üle ahjutarviku või panni ääre ulatuv küpsetuspaber tuleb eemaldada, et see ei puutuks kütteelementidega kokku. Ärge kunagi kasutage küpsetuspaberit küpsetuspaberi jaoks ettenähtud temperatuurist kõrgemal temperatuuril. Ärge kunagi

asetage küpsetuspaberit vahetult ahjupõhjale.

- HOIATUS: Enne lambipirni vahetamist veenduge, et seadme toitejuhe on pistikust eemaldatud või seade on välja lülitatud - muidu võite saada elektrilöögi.
- Ülekuumenemise vältimiseks ei tohi seadet paigaldada dekoratiivse ukse taha.
- Toode tuleb paigutada otse põrandale. Seda ei tohi asetada aluse või postamendi peale.
- HOIATUS: Rasva või õli sisaldava anuma jätmine pliidile järelevalveta on ohtlik ja võib põhjustada tulekahju. ÄRGE üritage tuld kustutada veega, vaid lülitage seade välja ja seejärel katke leek nt pajakaane või tuletেকiga kinni.
- TÄHELEPANU: Küpsetamistoimingut peab jälgima. Lühiajalist küpsetamistoimingut peab pidevalt jälgima.
- HOIATUS: Tuleoht: Ärge hoidke keedupindadel esemeid.
- HOIATUS: Kui pind on pragunenud, lülitage seade välja, et vältida elektrilöögi ohtu.
- Klaasist pliidiplaadi purunemisel tehke järgmist. Lülitage otsekohe välja kõik põletid ja elektrilised kütteelemendid ning eemaldage seade vooluvõrgust. Ärge

puudutage seadme pinda. Ärge kasutage seadet.

- Seade ei ole mõeldud kasutamiseks välise taimeri või eraldi kaugjuhtimissüsteemiga.
- Rõhk, mis tekib keeduplaadi pinnal või keedunõu põhja all oleva niiskuse aurustumisel, võib keedunõu paigast nihutada. Seepärast jälgige alati, et pliidi pind ja keedunõude põhjad oleksid kuivad.
- HOIATUS: Kasutage ainult seadme külge paigaldatud, tootja poolt valmistatud või kasutusjuhendis soovitatud kaitsepiirdeid. Ebasobivate kaitsepiirete kasutamine võib lõppeda õnnetusega.

Toote tuleohutuse tagamine:

- Veenduge, et pistik on kindlalt pesas, et ei tekiks sädemeid.
- Ärge kasutage kahjustatud või vigastatud juhet. Samuti ei tohi kasutada pikendusjuhet.
- Vältige niiskuse või vedeliku sattumist toote ühendamiseks kasutatud pistikupesale.

Ettenähtud otstarve

- Toode on mõeldud ainult kodukasutuseks. Kasutamine ettevõtluses ei ole lubatud.
- TÄHELEPANU: Seade on mõeldud ainult toidu valmistamiseks. Seda ei tohi kasutada muuks

otstarbeks, näiteks ruumi kütmiseks.

- Toodet ei tohi kasutada taldrükute soojendamiseks grillielemendi all, käterätikute ja nõudepesulappide vms kuivatamiseks (riputades need käepidemete külge) ja kütmiseks.
- Tootja ei võta mingit vastutust ebaõige kasutamise või käsitlemise tagajärjel tekkinud kahjude eest.
- Ahju võib kasutada toidu sulatamiseks, küpsetamiseks, hautamiseks ja grillimiseks.

Laste ohutuse tagamine

- HOIATUS: Ligipääsetavad osad võivad kasutamisel kuumeneda. Väikelapsed tuleb eemal hoida.
- Pakkematerjalid on lastele ohtlikud. Hoidke pakkematerjale väljaspool laste käeulatus. Käidelge kõiki pakendijäätmeid vastavalt keskkonnastandarditele.
- Elektriseadmed on lastele ohtlikud. Hoidke lapsed töötavast seadmest eemal ja ärge laske neil seadmega mängida.

- Ärge asetage seadme kohale asju, mida lapsed võiksid üritada kätte saada.
- Kui uks on avatud, ärge toetage sellele raskeid asju ja ärge lubage lastel selle peal istuda. Muidu võib uks alla vajuda või hinged kahjustada saada.

Toote kõrvaldamine kasutuselt

WEEE direktiivi täitmine ja romuseadme kõrvaldamine:



Seade vastab Euroopa Liidu WEEE direktiivile (2012/19/EL). Seadmel on elektri- ja elektroonikaseadmete jäätmete (WEEE) liigiti kogumise tähis.

Seade on valmistatud kvaliteetsetest osadest ja materjalidest, mis sobivad ringlussevõtmiseks ja taaskasutamiseks. Ärge visake tarbetuks muutunud seadet tavalise olmeprügi ega muude jäätmete hulka. Viige see elektri- ja elektroonikajäätmete kogumispunkti. Kogumispunktide kohta saate täpsemat teavet kohalikust omavalitsusest.

RoHS-direktiivi täitmine:

Seade vastab Euroopa Liidu RoHS-direktiivile (2011/65/EL). See ei sisalda direktiivis mainitud kahjulikke ja keelatud materjale.

Pakkematerjali kõrvaldamine

- Pakkematerjalid on lastele ohtlikud. Hoidke pakkematerjale ohutus kohas, kust lapsed neid kätte ei saa. Toote pakend on valmistatud taaskasutatavatest materjalidest. Kõrvaldage pakkematerjalid nõuetekohaselt ja sorteerige vastavalt taaskasutatavate jäätmete kogumise eeskirjadele. Ärge visake neid olmeprügi hulka.

2 Üldine teave

Ülevaade

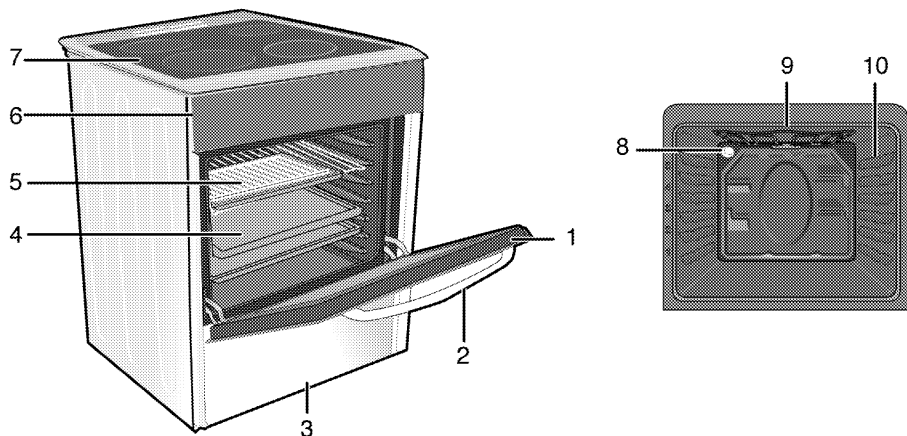

- | | | | |
|---|-------------|----|------------------------|
| 1 | Eesuks | 6 | Juhtpaneel |
| 2 | Käepide | 7 | Põletiplaat |
| 3 | Alumine osa | 8 | Tuli |
| 4 | Kandik | 9 | Grilli kuumutuselement |
| 5 | Traatrest | 10 | Riuli asendid |

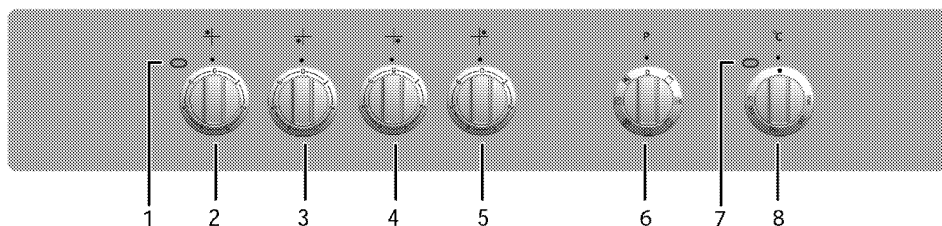

- | | |
|---|--|
| 1 | Hoiatustuli |
| 2 | Ühesõriline küpsetusplaat Vasak tagumine |
| 3 | Ühesõriline küpsetusplaat Vasak esimene |
| 4 | Ühesõriline küpsetusplaat Parem esimene |
| 5 | Ühesõriline küpsetusplaat Parem tagumine |
| 6 | Funktsiooninupp |
| 7 | Termostaadilamp |
| 8 | Termostaatnupp |

Pakendi sisu



Lisavarustus võib sõltuvalt toote mudelist varieeruda. Kõiki kasutusjuhendis kirjeldatud lisasid ei pruugi teie tootel olla.

1. Kasutusjuhend

2. Harilik plaat

Kasutatakse küpsetiste, külmutatud toitude ning suurte praadide valmistamiseks.

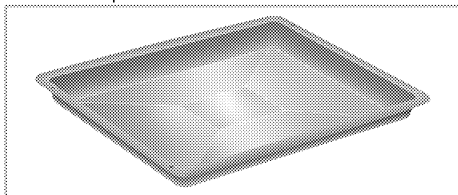

3. Traatrest

Kasutatakse praadide valmistamiseks või haudenõus valmistatavate roogade asetamiseks soovitud kõrgusega siinile.

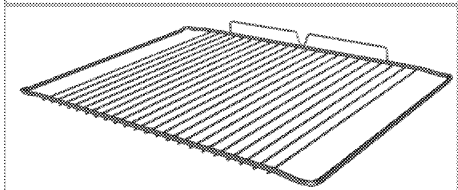
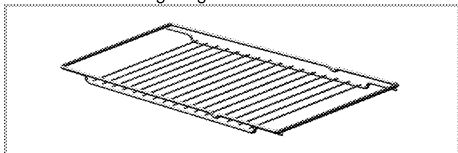

4. Traatresti ja küpsetusplaadi asetamine teleskoopsiinidele

(See funktsioon on valikuline. Teie tootel ei pruugi seda olla.)

Teleskoopsiinid võimaldavad küpsetusplaate ja traatrestid hõlpsasti ahju panna ja ahjust välja võtta.

Kui kasutate küpsetusplaati ja traatrestit teleskoopsiinidega, peavad tihvtid teleskoopsiinide tagaosas toetuma traatrestile ja küpsetusplaadi servade vastu.

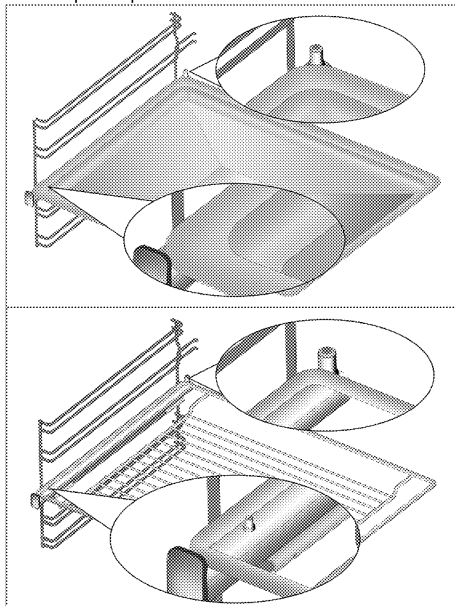



Tehnilised andmed

ÜLDANDMED	
Välismõõtmed (kõrgus/laius/sügavus)	850 mm/500 mm/600 mm
Pinge/sagedus	220-240 V ~ 50 Hz
Energiatarve kokku	7.8 kW
Juhtme tüüp/ristlõige	minH05VV-FG 3 x 2,5 mm ²
PLIIT	
Põletid	
Vasak tagumine	Ühesõriline küpsetusplaat
Suurus	140 mm
Võimsus	1200 W
Vasak esimene	Ühesõriline küpsetusplaat
Suurus	180 mm
Võimsus	1700 W
Parem esimene	Ühesõriline küpsetusplaat
Suurus	140 mm
Võimsus	1200 W
Parem tagumine	Ühesõriline küpsetusplaat
Suurus	180 mm
Võimsus	1700 W
AHI/GRILL	
Peamine ahi	Multifunktsionaalne ahi
Sisevalgusti	15–25 W
Grilli energiatarve	1.6 kW

Põhialused: teave elektriühjude energiamärgise kohta on esitatud vastavalt standardile EN 60350-1 / IEC 60350-1. Need väärtused on saadud standardkoormusel alumise-ülemise kuumutiga või ventilaatoriga kuumutusrežiimis (kui see on olemas).

Energiatõhususe klass määratakse vastavalt järgmistele prioriteetidele olenevalt sellest, kas vastav funktsioon on tootel olemas või mitte. 1 – Ökonoomne ventilaatoriga kuumutamine, 2 – Üliaeglane kuumutamine, 3 – Kiire kuumutamine, 4 – Ventilaatoriga kuumutamine (ülemine ja alumine küttekeha), 5 – Ülemise ja alumise küttekehaga kuumutamine.

	Toote kvaliteedi parandamiseks võidakse tehnilisi andmeid etteatamiseta muuta.
	Kasutusjuhendis toodud joonised on skemaatilised ning ei pruugi teie tootega täpselt kokku langeda.

	Tootel olevatel etikettidel või tootega kaasas olevas dokumentatsioonis toodud väärtused on saadud laboritingimustes vastavalt asjaomastele standarditele. Olenevalt toote töö- ja keskkonnatingimustest võivad tegelikud väärtused varieeruda.
---	---

3 Paigaldamine

Toode tuleb lasta paigaldada pädeval spetsialistil vastavalt kehtivatele eeskirjadele. Muudu muutub garantii kehtetuks. Tootja ei vastuta kahjude eest, mis tulenevad volitamata isikute tehtud protseduuridest ja võivad muuta garantii kehtetuks.



Toote paigalduskoha ning elektrisüsteemi ettevalmistamine on kliendi ülesanne.



OHT:

Toote paigaldamisel tuleb järgida kõiki gaasi- ja elektrisüsteemidele kehtestatud kohalikke eeskirju.



OHT:

Enne paigaldamist vaadake üle, kas tootel ei ole defekte. Defektide esinemisel ärge laske toodet paigaldada. Kahjustatud toode võib kujutada ohtu.

Enne paigaldamist

Et seadme all oleks tagatud vajalik õhuvähe, soovitame selle paigaldada kindlale pinnale ja jälgida, et seadme jalad ei vajuks vaiba või pehme põrandakatte sisse. Köögipõrand peab vastu pidama seadme ja lisaks köögi- ja küpsetustarvete ning toidu raskusele.

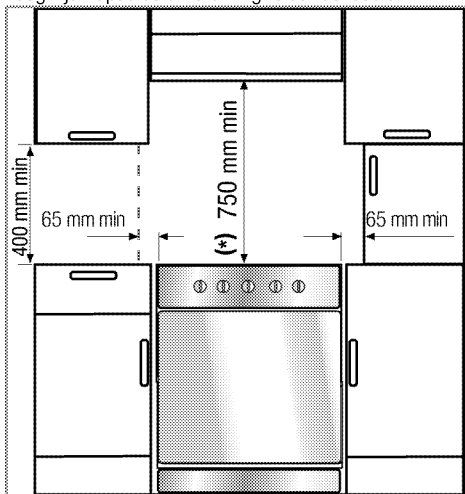

- Seadet võib kasutada köögi- ja küpsetustarvete vahel, kuid selleks, et pliidiplaadi kohal oleks vähemalt 400 mm vaba ruumi, paigutage seade nii, et see asetseks seintest, vaheseintest ja kõrgetest kappidest vähemalt 65 mm kaugusel.

- Seda võib kasutada ka vabalt seisvas asendis. Jätke pliidi pinna kohale vähemalt 750 mm vaba ruumi.
- (*) Kui kavatsete paigaldada pliidi kohale õhupuasti, valige selle paigalduskõrgus vastavalt tootja juhiste (vähemalt 650 mm).
- Seade vastab 1. seadmeklassi nõuetele, mis tähendab, et seda võib paigutada tagaosa ja ühe küljega vastu seinu, köögimööblit või igas suuruses seadmeid. **Teisel** küljel paiknev köögimööbel või seade võib olla kas sama suur või väiksem.
- Igasugune seadme kõrval asuv köögimööbel peab olema kuumuskindel (vähemalt 100 °C).

Ohutuskett

Kui teie tootel on 2 ohutusketti.

Seade tuleb ümbermineku vältimiseks kinnitada, kasutades kahte ahju juurde kuuluvat ohutusketti. Kinnitage konks (1) sobiva tüübi abil köögiseina (6) külge ja ühendage ohutuskett (3) lukustusmehhanismi (2) kaudu konksuga.

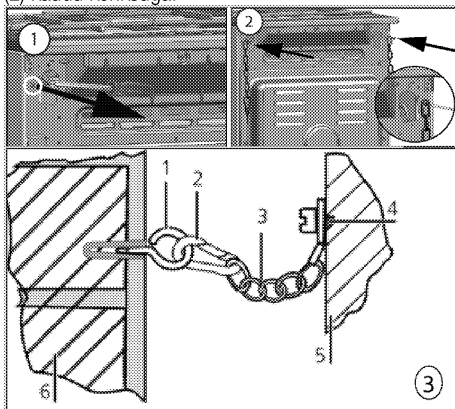

- Fikseerimiskonks
- Lukustusmehhanism
- Ohutuskett
- Kinnitage kett kindlalt seadme tagaosa külge
- Seadme tagakülge
- Köögisein

Kui teie tootel on 1 ohutuskett.

Seade tuleb ümbermineku vältimiseks kinnitada, kasutades ühte ahju juurde kuuluvat ohutusketti. Ohutusketi toote külge kinnitamiseks toimige joonisel kujutatud juhiste järgi.

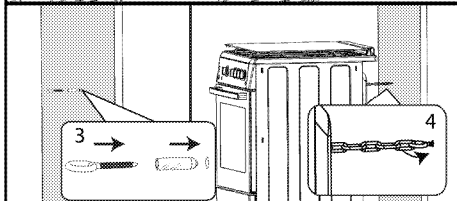
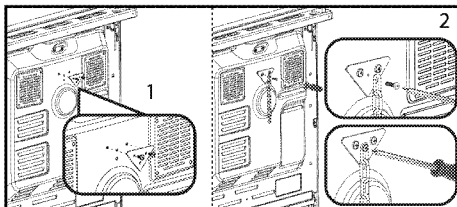

i Stabiliseerimiskett peab olema võimalikult lühike ja paiknema diagonaalselt, et ahi ei kalduks ette ega küljele.

Pliidi stabiliseerimisketil pole ava kronsteini kinnitamiseks.

Paigaldamine ja ühendamine

Toodet tohib paigaldada ja ühendada ainult vastavalt ametlikele paigalduseeskirjadele.

i Ärge paigaldage toodet külmkappide ega sügavkülmikute kõrval. Tootest eralduv soojus suurendab jahutusseadmete energiatarvet.

- Kandke toodet vähemalt kahe inimesega.
- Toodet tuleb paigutada otse põrandale. Seda ei tohi asetada aluse või postamendi peale.

i Ärge kasutage toote tõstmiseks või liigutamiseks ust ega uksekäepidet. Uks, käepide või hinged võivad kahjustada saada.

Elektriühendused

Ühendage toode maandatud elektrikontakti/-liiniga, millel on sobivate näitajatega minikaitselüliti (vt tabelit "Tehnilised andmed"). Laste maandus paigaldada kvalifitseeritud elektrikul olenemata sellest, kas kasutate toodet transformaatoriga või ilma. Meie ettevõtte ei vastuta kahjude eest, mis on tingitud toote kasutamisest ilma kohalikele eeskirjadele vastava maanduseta.

OHT:
Toote võivad vooluvõrku ühendada ainult autoriseeritud ja kvalifitseeritud isikud. Tootes garantiiäeg algab alles pärast nõuetekohast paigaldamist.
Tootja ei vastuta kahjude eest, mis tulenevad volitamata isikute tehtud protseduuridest.

OHT:
Toitejuhet ei tohi kinnitada klambritega, väänata ega muljuda ning see ei tohi puududa kokku toote kuumenevate osadega.
Kahjustatud toitejuhtme peab välja vahetama kvalifitseeritud elektrik. Muul juhul tuleb arvestada elektrilöögi, lühise või tulekahju ohuga!

Võrgutoite näitajad peavad vastama seadme tüübisildile märgitud andmetele. Reitinguplaati on näha, kui uks või alumine kate on avatud, või kui see asub seadme tagaküljes, sõltuvalt seadme tüübist.
Toote toitejuhet peab vastama tehniliste andmete tabelis toodud väärtustele.

OHT:
Enne elektritööde tegemist ühendage toode vooluvõrgust lahti.
Elektrilöögi oht!

Toitejuhtme ühendamine

i Juhtmestiku paigaldamisel tuleb järgida elektrisüsteemidele kehtestatud siseriiklikke/kohalikke eeskirju ning kasutada ahju jaoks sobivat elektrikontakti/-liini ja pistikut. Kui toote võimsus on suurem kui pistiku ja elektrikontakti/-liini (kestev) taluvusvool, tuleb toode ühendada püsielektrisüsteemi otse, kasutamata pistikut ja elektrikontakti/-liini.

1. Kui toitevoolu kõiki poolusi ei ole võimalik lahutada, tuleb ühendada vähemalt 3 mm kontaktivahega voolukatkestusseade (kaitse, liinikatkestuslüliti, kontaktor) ja kõik voolukatkestusseadme poolused peavad vastavalt IEE direktiividele paiknema toote kõrval (mitte kõrgemal). Selle juhise eiramine võib põhjustada probleemse toote kasutamisel ja muuta garantii kehtetuks.

Soovitav on kasutada lisakaitseks jääkvoolukatkestit.

Kui tootega on kaasas juhe:

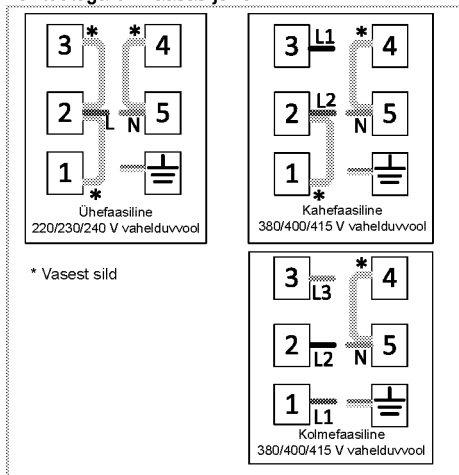

2. Ühefaasilise ühenduse puhul ühendage juhtmed alljärgnevalt:

- Pruun juhe = L (Faas)
- Sinine juhe = N (Neutraal)
- Roheline/kollane juhe = (E) (maandus)
- Lükake toode kõõgiseina juurde.

Ahju jalgade reguleerimine

Töötava seadme vibreerimisel võivad küpsetusnõud paigast nihkuda. Seadme loodimise ja tasakaalustamisega on võimalik niisugust ohtlikku olukorda vältida.

Kasutajate ohutuse tagamiseks tuleb toode loodida. Selleks keeratakse nelja jalga (põhja all) vasakule või paremale ja rihitakse ahi tööpinna ühele joonele.

Lõppkontroll

1. Ühendage toode uuesti vooluvõrku.
2. Kontrollige elektrifunktsioone.

Toote kõrvaldamine kasutuselt

- Hoidke toote originaalkarp alles ja kasutage seda toote transportimiseks. Järgige karbile märgitud juhiseid. Kui teil originaalkarpi pole, pakkige toode mullikillesse või paksu kargongi sisse ja kinnitage kindlalt teibiga.
- Et traatrest ja ahjus asuv küpsetusplaat ei saaks kahjustada ahju ust, asetage ahju ukse siseküljele papiriba, mis oleks küpsetusplaatidega ühel joonel. Teipige ahju uks külgseinte külge.
- Ärge kasutage toote tõstmiseks või liigutamiseks ust ega uksekäepidet.



Ärge asetage tootele esemeid ja hoidke seda teisaldamise ajal püstiasendis.



Kontrollige toote üldilmet, et avastada võimalikke transpordi käigus tekkinud defekte.

4 Ettevalmistused

Nõuandeid energia säästmiseks

Alljärgnevad nõuanded aitavad teil oma seadet kasutada ökoloogilisel viisil ja säästa energiat:

- Kasutage ahjus tumedaid ja emailkattega küpsetusnõusid, kuna need juhivad paremini soojust.
- Roogade valmistamisel eelkuumutage ahju, kui nii on soovitatud kasutusjuhendis või retseptis.
- Küpsetamise ajal vältige ahjuukse sagedast avamist.
- Kui vähegi võimalik, küpsetage ahjus korraga mitut rooga. Traatrestile võib asetada kaks hautamisanumat.
- Samuti võib valmistada mitu rooga üksteise järel. Ahi on juba eelnevalt kuum.
- Saate säästa energiat, kui lülitate ahju välja mõned minutid enne küpsetusaja lõppu. Ärge avage ahjuust.
- Külmutatud road sulatage enne kuumutamist üles.
- Kasutage hautamisel kaantega potte/panne. Ilma kaaneta võib kuluda kuni 4 korda rohkem energiat.
- Valige põleti, mille läbimõõt vastab kasutatava poti/panni läbimõõdule. Kasutage roogade valmistamisel alati sobiva suurusega kastrulit. Suuremad potid/pannid vajavad rohkem energiat.
- Elektripliidi puhul kasutage lameda põhjaga potte. Paksu põhjaga potid juhivad paremini soojust. Saate säästa kuni kolmandiku elektrist.
- Keedunõud ja pannid peavad vastama keeduala suurusele. Poti või panni põhi ei tohi olla keeduplaadist väiksem.
- Hoidke keedualad ja pottide/pannade põhjad puhtad. Mustus halvendab soojusülekannet keeduala ja keedunõu põhja vahel.
- Pikema valmistusaja korral lülitage keeduala 5 kuni 10 minutit enne valmistusaja lõppu välja. Jääkkuumuse kasutamisel saate säästa kuni 20% energiat.

Esimene kasutuskord

Seadme esimene puhastamine



Mõned puhastusained või -vahendid võivad pinda kahjustada.
Ärge kasutage tugevatoimelisi puhastusaineid, puhastuspulbrit või -pastat ega teravaid esemeid.

1. Eemaldage kõik pakkematerjalid.
2. Pühkige seadme pindu niiske lapi või käsna ja kuivatage lapiga.

Esmane kuumutamine

Kuumutage toodet umbes 30 minutit ning seejärel lülitage see välja. Selle käigus põlevad ära võimalikud tootmisjäägid või määrded.



HOIATUS

Kuumad pinnad tekitavad põletusi!
Toode võib kasutamisel olla kuum. Ärge kunagi puudutage kuumi põletaid, ahju sisekülgi, kütteelemente jne. Hoidke lapsed eemal!
Toite kuuma ahju pannes või välja võttes kasutage alati kuumuskindlaid pajakindaid.

Elektriahi

1. Võtke kõik küpsetusplaadid ja traatrest ahjust välja.
2. Sulgege ahjuuks.
3. Valige staatiline asend.
4. Valige kõige võimsam grilli kuumutusaste, vt *Elektriahju kasutamine, lk 18*.
5. Laske ahjul töötada umbes 30 minutit.
6. Lülitage ahi välja, vt *Elektriahju kasutamine, lk 18*.

Grillahi

1. Võtke kõik küpsetusplaadid ja traatrest ahjust välja.
2. Sulgege ahjuuks.
3. Valige kõige võimsam grilli kuumutusaste, vt *Kuidas grilli kasutada, lk 20*.
4. Laske ahjul töötada umbes 15 minutit.
5. Lülitage grill välja, vt *Kuidas grilli kasutada, lk 20*.



Seadme esimesel kasutuskorral võib paari tunni vältel esineda suitsu ja ebameeldivat lõhna. See on normaalne. Suitsu ja lõhna eemaldamiseks tuulutage ruumi. Vältige tekkiva suitsu ja lõhna sissehingamist.

5 Pliidiplaadi kasutamine

Üldine teave toiduvalmistamise kohta



Ärge kunagi pange pannile õli rohkem kui kolmandiku ulatuses. Õli kuumutamisel ärge jätke pliiti järelevalveta. Õli ülekuumenemisega kaasneb tulekahju oht. **Ärge kunagi üritage kustutada tuld veega!** Õli süttimisel summutage leegid tuleteki või märja lapiga. Lülitage pliit välja, kui seda saab ohutult teha, ja helistage tuletõrjesse.

- Enne toiduainete praadimist kuivatage need hoolikalt ja asetage ettevaatlikult kuumale õlile sisse. Külmutatud toiduained tuleb enne praadimist täielikult üles sulatada.
- Õli kuumutamisel ärge katke anumad kaanega.
- Jälgige, et pottide ja pannide sangad ei jääks pliidi kohale, et vältida nende kuumenemist. Ärge asetage pliidile kõikuvaid ja kergesti ümberminevaid keedunõusid.
- Ärge asetage sisselülitatud keedualadele tühje potte või panne. See võib neid kahjustada.
- Kui keedualal ei ole potti või panni ja see töötab tühjal, võivad tagajärjeks olla toote kahjustused. Kui olete toidu valmistamise lõpetanud, lülitage keedualad välja.
- Kuna toote pind võib olla tuline, ärge asetage sellele plastist või alumiiniumist nõusid. Sulanud materjal tuleb pinnalt kohe eemaldada. Sellistes nõudes ei tohiks hoida ka toitu.
- Kasutage ainult lameda põhjaga potte või panne.
- Pange potti või pannile sobiv kogus toitu. Nii ei voola toit üle äära ja säästate end pliidi puhastamisest. Ärge asetage poti- või pannikaasi keedualadele. Jälgige, et potid ja pannid asetseksid keeduala keskel. Kui soovite panna potti teisele keedualale, ärge libistage seda, vaid tõstke üles ja asetage soovitud keedualale.

Soovitusi klaaskeraamiliste pliitide kasutamiseks

- Klaaskeraamiline pind on kuumuskindel ja tundetu suurte temperatuurierinevuste suhtes.
- Ärge kasutage klaaskeraamilist pinda esemete hoidmiseks või löikelauana.
- Kasutage ainult sileda põhjaga tööstuslikke potte ja panne. Teravad servad kriimustavad pinda.

- Ärge kasutage alumiiniumist potte ja panne. Alumiinium kahjustab klaaskeraamilist pinda.

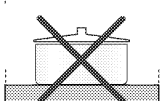
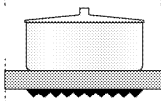
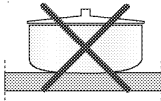
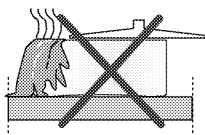

Pritskmed võivad klaaskeraamilist pinda kahjustada ja põhjustada tulekahju.

Ärge kasutage nõgusa või kumera põhjaga potte/panne.

Kasutage ainult lameda põhjaga potte ja panne. Need tagavad parema soojusülekanne. Kui poti läbimõõt on liiga väike, läheb energia raisku.

Pliidi kasutamine

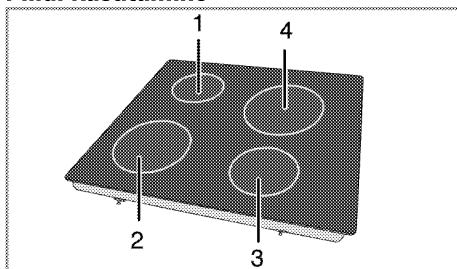

- 1 Ühesõõriline küpsetusplaat 14-16 cm
- 2 Ühesõõriline küpsetusplaat 18-20 cm
- 3 Ühesõõriline küpsetusplaat 14-16 cm
- 4 Ühesõõriline küpsetusplaat 18-20 cm on nimekirja vastavatele põletitele sobivate pottide diameetritest.



OHT:

Ärge pillake esemeid pliidile. Isegi väiksemõõdulised esemed (nt soolatoos) võivad pliiti kahjustada. Ärge kasutage pragnunenud pliiti. Pragudesse võib tungida vesi, mis võib põhjustada lühise. Kui toote pind on kahjustatud või vigastatud (nt selles on silmaga nähtavad praod), lülitage see elektrilöögi ohu vähendamiseks kohe välja.

Klaaskeraamiline plaat on varustatud töötule ja tulise pinna hoiatusnäidikuga.

Tulise pinna hoiatusnäidik näitab sisselülitatud ala asukohta ning jääb plaadi väljalülitamise järel põlema. Tulise pinna hoiatusnäidiku vilkumine ei viita rikkele.



Sõltuvalt kasutusest võib pliidiplaadi pind erineva kiirusega jahtuda. Pliidiplaat võib olla kuum isegi siis, kui märgutuled ei põle. Enne puudutamist veenduge, et pind on jahtunud. Vastasel juhul võite käsi põletada!

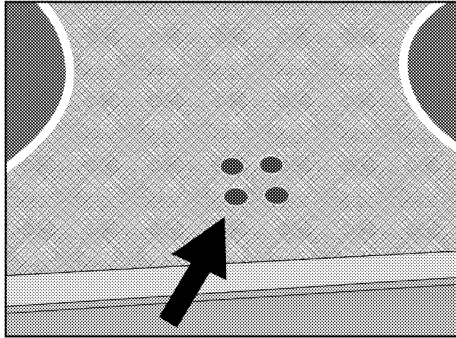

Keraamiliste plaatide sisselülitamine

Plaadi juhtnuppe kasutatakse plaatide reguleerimiseks. Soovitud kuumuse saamiseks keerake nupud vastavasse asendisse.

Kuumusaste	1	2-3	4-6
	soojendamine	hautamine, kuumutamine	hautamine, praadimine, keetmine

Keraamiliste plaatide väljalülitamine

Keerake plaadi nupp väljalülitatud (ülemisse) asendisse.

6 Kuidas ahju kasutada

Üldine teave küpsetamise, röstimise ja grillimise kohta

HOIATUS
Kuumad pinnad tekitavad põletusi!
Toode võib kasutamisel olla kuum. Ärge kunagi puudutage kuumi põleteid, ahju sisekülgli, kütteelemente jne. Hoidke lapsed eemal!
Toite kuuma ahju pannes või välja võttes kasutage alati kuumuskindlaid pajakindaid.

OHT:
Ahjuukse avamisel olge ettevaatlik, sest ahjust võib välja paiskuda auru.
Väljuv aur võib kõrvetada käsi, nägu ja/või silmi.

Nõuanded küpsetamiseks

- Kasutage külgevõtmatu kattega sobivaid metall- või alumiiniumnõusid või kuumuskindlaid silikoonvorme.
- Kasutage raami pinda nutikalt.
- Asetage küpsetusvorm resti keskele.
- Enne ahju või grilli sisselülitamist valige õige riulivahe. Ärge vahetage riulivahet, kui ahi on kuum.
- Hoidke ahjuuks suletuna.

Nõuanded röstimiseks

- Terve kana, kalkun ja suured lihatükid küpsevad paremini läbi, kui neid immutada kastmega, nt sidrunimahla ja musta pipraga.
- Kontidega liha küpsetamiseks kulub samas mõõdus kontideta lihaga võrreldes umbes 15–30 minutit kauem aega.
- Liha iga sentimeetri kohta (paksus) tuleb küpsemisaega arvestada umbes 4–5 minutit.
- Laske lihal pärast küpsetusaja lõppu umbes 10 minutit ahjus jahtuda. Mahl jaguneb paremini üle kogu liha ja ei jookse liha lõikamisel välja.
- Kala tuleb asetada kuumuskindla alusega keskmisele või alumisele siinile.

Nõuanded grillimiseks

Liha, kala ja linnuliha muutuvad grillimisel kiirelt pruuniks, saavad kena kooriku ja ei muutu kuivaks. Eriti hästi sobivad grillimiseks lapikud tükid, lihavarvad ja vorstid, aga ka suure veesisaldusega köögiviljad (nt tomatid ja sibulad).

- Jaotage grillitavad tükid traatrestile või küpsetusplaadile nii, et nad ei jääks kuumuti välispiiridest välja.

- Lükake traatriul või restiga küpsetusplaat ahjus soovitud siinile. Kui kasutate grillimisel traatriulit, lükake alumisele siinile küpsetusplaat, et rasv maha ei tilguks. Ahju tuleb lükata küpsetusplaat, mis katab kogu grillimisala. Plaati ei pruugi tootega kaasas olla. Lisage küpsetusplaadile veidi vett, et seda oleks kergem puhastada.

 Grillimiseks sobimatud toiduained võivad põhjustada tulekahju. Grillige ainult suurel kuumusel grillimiseks sobilikku toitu.
Ärge paigutage grillitavat toitu liiga kaugele ahju tahaossa. See on kõige kuuem piirkond ning rasvane toit võib süttida.

Elektriahju kasutamine

Valige temperatuur ja töörežiim

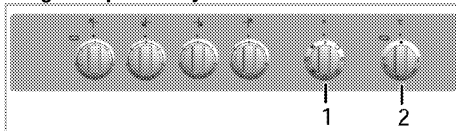

- 1 Funktsiooninupp
- 2 Termostaatinupp

1. Seadke funktsiooninupp soovitud töörežiimile.
2. Seadke temperatuurinupp soovitud temperatuurile.
» Ahi kuumeneb eelseatud temperatuurini ja jääb sellele püsima. Kuumenemise ajal on temperatuurituli sees.

Elektriahju väljalülitamine

Keerake funktsiooninupp ja temperatuurinupp väljalülitatud (ülemisse) asendisse.

Oluline on asetada traatrest traatriulile õigesti. Traatrest tuleb asetada traatriulile vahele, nagu joonisel näidatud.

Ärge lükake traatrest vastu ahju tagaseina. Et grill töötaks tõhusalt, lükake traatrest riuli esiserva juurde ja fikseerige see ukse abil.

(Varieerub olenevalt toote mudelist.)

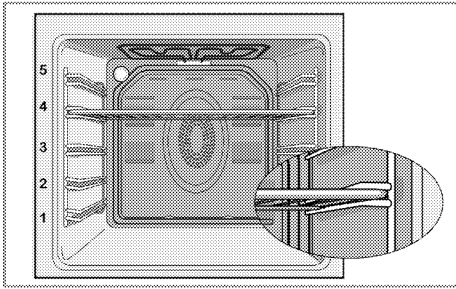

Töörežiimid

Siin näidatud töörežiimide järjekord võib erineda teie toote süsteemist.

Ülemine ja alumine kuumutus



Töötavad nii ülemine kui ka alumine küttekeha. Toitu kuumutatakse korraga nii pealt kui ka alt. Sobib näiteks kookide ja taignatoodete või vormikookide ja -roogade valmistamiseks. Kasutage küpsetamiseks korraga ainult ühte panni.

Alumine/ülemine kuumutus koos ventilaatoriga



Töötavad ülemine kuumutus, alumine kuumutus ja ventilaator (tagaseinas). Kuumutatud õhk kandub ventilaatori toimel kiiresti üle terve ahju. Kasutage küpsetamiseks korraga ainult ühte panni.

Ülemine kuumutus koos ventilaatoriga



Töötavad ülemine kuumutus ja ventilaator (tagaseinas). Ventilaatoriga jaotub kuum õhk ühtlasemalt kui ainult ülemise kuumutusega.

Alumine kuumutus koos ventilaatoriga



Töötavad alumine kuumutus ja ventilaator (tagaseinas). Ventilaatoriga jaotub kuum õhk ühtlasemalt kui ainult alumise kuumutusega.



Seda funktsiooni tuleb kasutada ka hõlpsaks auruga puhastamiseks.

Kasutamine ventilaatoriga



Ahju ei kuumutata. Töötab ainult ventilaator (tagaseinas). Sobib külmutatud peenestatud toidu aeglaseks sulatamiseks toatemperatuurini ja küpsetatud toidu jahutamiseks.

Ventilaatorkuumutus



Tagumise kuumuti poolt koetud soe õhk kandub ventilaatori toimel kiiresti ja ühtlaselt üle terve ahju.



Sobib toidu küpsetamiseks erinevates riulivahedes ja enamasti pole eelkuumutus vajalik. Võimaldab küpsetada mitme panniga.

Seda funktsiooni tuleb kasutada ka hõlpsaks auruga puhastamiseks.

Täisgrill



Töötab suur grill ahju laes. See sobib suure hulga liha grillimiseks.

- Pange suured või keskmise suurusega portsjonid grillimiseks grilli all õigesse riulivahesse.
- Pärast poolt grillimisaega pöörake toitu.

Küpsetusaegade tabel



Tabelis esitatud ajad on mõeldud orientiiriks. Tegelik aeg võib varieeruda olenevalt toidu temperatuurist, paksusest, tüübist ja teie enda toiduvalmistuseelustest.

Roog	Plaatide arv		Siini asend	Temperatuur (°C)	Küpsetusaeg (ligikaudne, min)
Koogid küpsetusplaadil*	Üks plaat		3	175	30 ... 45
Koogid vormis*	Üks plaat		2	175	30 ... 50
Koogid pabervormides*	Üks plaat		3	160 ... 170	20 ... 30
Biskviitkook*	Üks plaat		3	180 ... 200	10 ... 20
Küpsised*	Üks plaat		3	160 ... 170	20 ... 30
Taignatooted*	Üks plaat		3	200	20 ... 30
Muretaigen*	Üks plaat		3	190	20 ... 35
Juuretis*	Üks plaat		3	190	20 ... 40
Lasanje*	Üks plaat		2	180	25 ... 45
Pitsa*	Üks plaat		1	200	10 ... 20
Biifsteek (suur tükk) / praad	Üks plaat		2	25 min 220, seejärel 180 ... 190	80 ... 100
Lambakints (pajaroog)	Üks plaat		2	25 min 220, seejärel 190	70 ... 90
Kanapraad	Üks plaat		2	15 min 250/max, seejärel 190	55 ... 65
Kalkun (tükeldatud)	Üks plaat		3	25 min 220, seejärel 190	70 ... 120
Kala	Üks plaat		3	200	20 ... 30

Kui kasutate küpsetamiseks korriga kahte ahjuplaati, asetage sügavam ahjuplaat ülemisele siinile ja teine plaat alumisele siinile.
* Kõigi toitude puhul on soovitatav eelkuumutamine.

Eelkuumutamist nõudva küpsetamise korral eelkuumutage ahi küpsetamise alguses, kuni see jõuab määratud temperatuurini.

Nõuandeid kookide küpsetamiseks

- Kui kook on liiga kuiv, suurendage temperatuuri umbes 10 °C võrra ja lühendage küpsetusaega.
- Kui kook on liiga niiske, kasutage vähem vedelikku või vähendage temperatuuri 10 °C võrra.
- Kui kook on pealt liiga pruun, asetage see madalamale siinile, vähendage temperatuuri ja pikendage küpsetusaega.
- Kui kook on seest hästi läbi küpsenud, kuid pealt toores, kasutage vähem vedelikku, vähendage temperatuuri ja pikendage küpsetusaega.

Nõuandeid küpsetiste tegemiseks

- Kui küpsetis on liiga kuiv, suurendage temperatuuri umbes 10 °C võrra ja lühendage küpsetusaega. Niisutage taigakihte piimast, õlist, munast ja jogurtist tehtud kastmega.
- Kui küpsemine võtab liiga kaua aega, siis vaadake, et taigen ei ulatuks üle plaadi servade.
- Kui küpsetise pealispind pruunistub, aga alumine osa ei küpse, siis veenduge, et te pole küpsetise alaosas liiga palju kastet kasutanud. Püüdke jaotada kastet taigakihtide vahele ja peale

Küpsetamine ja röstimine



1. siiniks loetakse ahju alumist riulivahet.

võrdsetes kogustes, et need pruunistuks ühtlaselt.



Küpsetage vastavalt küpsetustabelis toodud režiimile ja temperatuurile. Kui alumine osa pole ikka piisavalt pruunistunud, asetage see järgmine kord madalamale siinile.

Nõuandeid köögiviljade küpsetamiseks

- Kui köögiviljade küpsetusnõus saab mahl otsa ja need hakkavad kuivama, siis tasub köögivilju küpsetada ahjuplaadi asemel kaanega pannil. Kaanega suletud nõus jääb toit mahlaseks.
- Kui köögiviljaroog jääb tooreks, keetke köögiviljad eelnevalt läbi või valmistage neid nagu purgitoitu ja asetage siis ahju.

Kuidas grilli kasutada



HOIATUS

Sulgege grillimise ajaks ahjuuks. Kuumad pinnad võivad tekitada põletusi!

Grilli sisselülitamine

1. Keerake funktsiooninupp soovitud grillitähisele.
 2. Seejärel valige soovitud grillimistemperatuur.
 3. Vajadusel eelkuumutage ahju umbes 5 minutit.
- » Süttib temperatuuri märgutuli.

Grilli väljalülitamine

1. Keerake funktsiooninupp väljalülitatud (ülemisse) asendisse.



Grillimiseks sobimatud toiduained võivad põhjustada tulekahju. Grillige ainult suurel kuumusel grillimiseks sobilikku toitu.

Ärge paigutage grillitavat toitu liiga kaugele ahju tahaossa. See on kõige kuuem piirkond ning rasvane toit võib süttida.

Küpsetamisaegade tabel grillimiseks Grillimine elektrigrilliga

Toit	Kasutatavad lisatarvikud	Silni asend	Soovitatav temperatuur (°C)**	Grillimisaeg (ligikaudu)
Kala	Traatrest	4..5	250/max	20..25 min. #
Vilutatud kana	Traatrest	4..5	250/max	25..35 min.
Lambakarbonaad	Traatrest	4..5	250/max	20..25 min.
Röstbif	Traatrest	4..5	250/max	25..30 min. #
Vasikakarbonaad	Traatrest	4..5	250/max	25..30 min. #
Röstleib *	Traatrest	4	250/max	1..3 min.

sõltuvalt paksusest

*Eelsoojendage 5 minutit

**Kui teie toote grillimistemperatuuri ei saa reguleerida, töötab grill soovitatud temperatuuril.

Selle küpsetustabeli toidud on valmistatud järgides standardit EN 60350-1, et riiklikel kontrollasutustel oleks tooteid lihtsam testida

Toit	Kasutatavad lisatarvikud	Silni asend	Temperatuur (°C)	Küpsetusaeg (ligikaudne, min)
Röstleib	Traatrest	4	250/max	1...3 min
Lihapallid (loomaliha) - 12 tüki	Traatrest	4	250/max	25..35 min



Keerake toitu, kui möödunud on 2/3 kogu grillimisajast.

Kõiki grillitavaid toiduaineid on soovitatav 5 minutit eelkuumutada.



7 Hoidmine ja hooldus

Üldine teave

Toote kasutamisega pikeneb ja probleeme tekib harvem, kui toodet regulaarselt puhastada.

	OHT: Enne hooldus- ja puhastustööde alustamist ühendage toode vooluvõrgust lahti. Elektrilöögi oht!
	OHT: Enne toote puhastamist laske sellel maha jahtuda. Kuumad pinnad võivad tekitada põletusi!

- Puhastage toodet põhjalikult pärast iga kasutuskorda. Sel viisil on lihtsam eemaldada toiduvalmistusjäätke, vältides nende kõrbemist seadme järgmisel kasutuskorral.
- Toote puhastamiseks pole vaja spetsiaalseid puhastusvahendeid. Kasutage toote puhastamiseks sooja vett koos vedela pesuvahendiga, pehmet lappi või käsna ning kuivatamiseks kuiva lappi.
- Liigne vedelik tuleb pärast puhastamist alati ära pühkida ja pritsmed kohe kuivatada.
- Ärge kasutage roostevabast terasest või inoxist pindade ja käepideme puhastamiseks puhastusvahendeid, mis sisaldavad hapet või kloriidi. Nende osade puhastamiseks kasutage pehmet lappi ja vedelat puhastusvahendit (mitteabrasiivset), tõmmates lapiga ainult ühes suunas.

	Mõned puhastusained või -vahendid võivad pinda kahjustada. Ärge kasutage tugevatoimelisi puhastusaineid, puhastuspulbrit või -pastat ega teravaid esemeid.
	Ärge kasutage puhastamiseks auruühendite, muidu võite saada elektrilöögi.

Pliidi puhastamine

Klaaskeraamiline pind

Puhastage klaaskeraamilist (vitrokeraamilist) pinda külma veega, eemaldades hoolikalt puhastusainete jäägid, ja kuivatage pehme lapiga. Jäägid võivad pliidi järgmisel kasutuskorral klaaskeraamilist pinda kahjustada.

Mitte mingil juhul ei tohi klaaskeraamilisele (vitrokeraamilisele) pinnale kuivanud jääke kraapida noatera, traatnuustiku vms abivahenditega.

Kaltsiumplekid (kollased plekid) eemaldatakse vähesel kogusel katlakivieemaldusvahendiga (näiteks äädikas või sidrunimah), mida leiab poodidest.

Kui pind on tugevalt määrduanud, kandke puhastusvahend pesukäsnaile ja oodake, kuni see korralikult imendub. Seejärel puhastage pliidi pind niiske lapiga.

	Suure suhkrisaldusega toidud (nt kondenspiim või siirup) tuleb eemaldada kohe, mitte jääda ootama pinna jahtumist. Muidu võivad need klaaskeraamilist pinda pöördumatult kahjustada.
---	--

Kattekihid või muud pinnad võivad aja jooksul mõnevõrra pleekida. See ei mõjuta seadme tööd. Pleekimine ja plekid klaaskeraamilisel pinnal on normaalsed ilmingud, mitte defektid.

Juhtpaneeli puhastamine

Puhastage juhtpaneeli ja nuppe niiske lapiga ning seejärel pühkige need kuivaks.

	Ärge eemaldage juhtpaneeli puhastamiseks nuppe, kui teie tootel neid on. Muidu võite juhtpaneeli kahjustada!
---	---

Ahju puhastamine

Külgseinapuhastamine (Varieerub olenevalt toote mudelist.)

(See funktsioon on valikuline. Teie tootel ei pruugi seda olla.)

1. Eemaldage küljeraami eesmine osa, tõmmates seda külgseinast eemale.
2. Võtke küljeraam välja, tõmmates seda enda suunas.

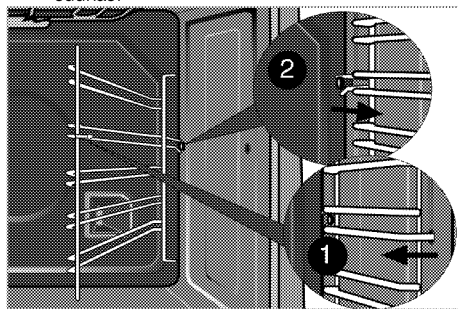

Katalüütilised seinad

(See funktsioon on valikuline. Teie tootel ei pruugi seda olla.)

Teie toote külgseinad (A) ja/või tagasein (B) võivad seestpoolt olla kaetud katalüütilise emailiga. Katalüütilised seinad on heledat matti värvi ja porse

pinnaga. Ahju katalüütliisi seinu ei tohiks puhastada. Tänu perforeeritud struktuurile imavad katalüütliised pinnad rasva ja kui pind on rasvaga täitunud, hakkab see läikima. Sellisel juhul on soovitatav osad välja vahetada.

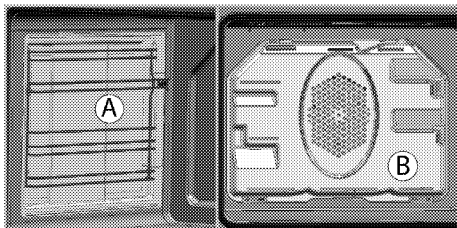

Hõlbus auruga puhastamine

Muudab puhastamise hõlpsaks, kuna mustus (mis ei ole liiga kauaks puhastamata jäänud) pehmeneb ahju sisemuses tekkiava auru ja sisepindadele kondenseeruvate veepiiskade toimele.

1. Võtke ahjust välja kõik lisad.
2. Valage ahjuplaadile 300 ml vett ja asetage plaat ahju teisele restile.

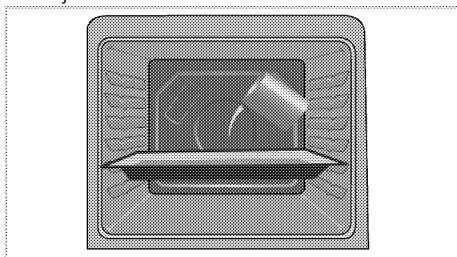

3. Seadke ahju lihtne puhastamine auru režiim ja käivitada 100 ° C juures 25 minutit.
4. Avage uks ja pühkige ahju sisepindu niiske käsna või lapiga.
5. Kasutage tõrkasa mustuse eemaldamiseks sooja vett koos vedela pesuvahendiga, pehmet lappi või käsna ning kuivatamiseks kuiva lappi.



Hõlpsa auruga puhastamise režiimi kasutamisel aurustub ahju sisemusse kogunenud jääkide/mustuse pehendamiseks plaadile paigutatud vesi ning ahju sisemusse ja ahjuukse klaasi siseküljele moodustub kondensatsioon, seepärast võib ahjuukse avamisel vett tilkuda. Pühkige kondensatsioon ära kohe, kui avate ahjuukse.

Ahjuukse puhastamine

Kasutage ahjuukse puhastamiseks sooja vett koos vedela pesuvahendiga, pehmet lappi või käsna ning kuivatamiseks kuiva lappi.



Ärge kasutage ukse puhastamiseks kareid abrasiivseid puhastusvahendeid või teravaid metallkraabitsaid. Need võivad pinda kriimustada ning klaasi lõhkuda.

Ahjuukse eemaldamine

1. Avage eesuks (1).
2. Avage eesukse paremal ja vasakul küljel asuva hingede pesa (2) klambrid, vajutades neid alla joonisel kujutatud viisil.

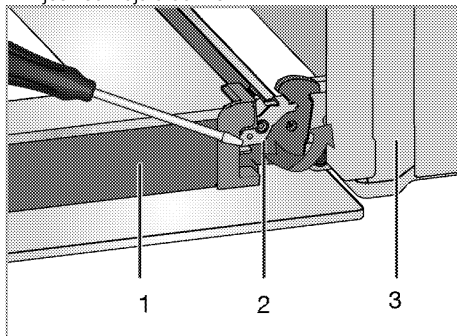

- 1 Uks
- 2 Hinge lukk(suletud asend)
- 3 Ahi
- 4 Hinge lukk(avatud positsioon)

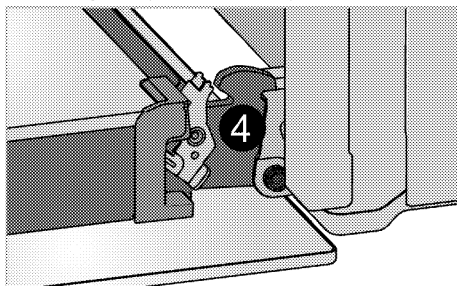

3. Liigutage eesust pooles ulatuses.

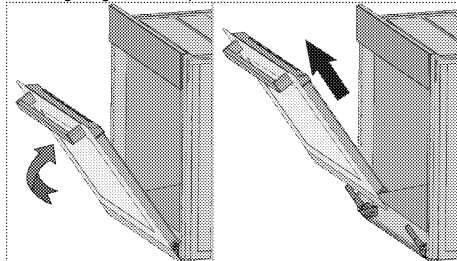

4. Eemaldage eesuks seda ülespoole tõmmates ja paremast ning vasakust hingest vabastades.



Ukse tagasipanemisel tuleb eemaldamistoiminguid korrata vastupidises järjekorras. Ärge unustage ukse taaspäigaldamisel sulgeda hinge pesa juures olevaid klambreid.

Ukse siseklaasi eemaldamine

(See funktsioon on valikuline. Teie tootel ei pruugi seda olla.)

Ahjuukse sisemist klaaspaneeli saab puhastamiseks eemaldada.

Avage ahjuuks.

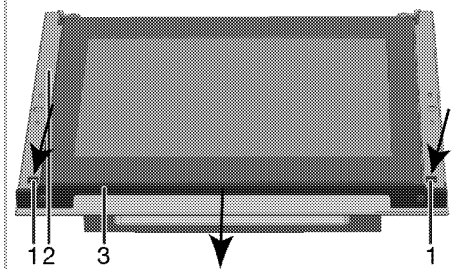
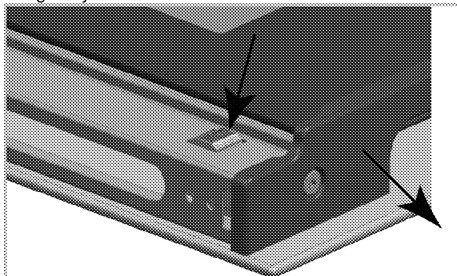

- 1 Sakk
- 2 Raam
- 3 Profiil

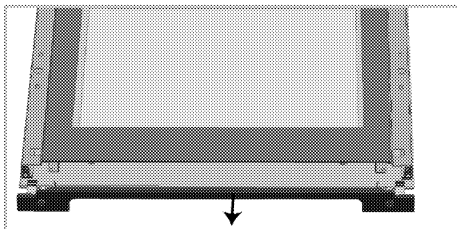

Nagu on eespool toodud joonisel näidatud, vajutage eesukse ülemise osa külge kinnitatud profiili eemaldamiseks korraka sakte (1) ja tõmmake profiili (3) enda poole.

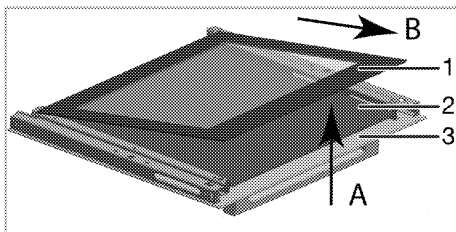

- 1 Kõige seespoolsem klaaspaneel
- 2 Sisemine klaaspaneel*
- 3 Välimine klaaspaneel

* (Teie tootel ei pruugi seda olla.)

Kergitage kõige seespoolsemat klaaspaneeli (1) veidi tähise **A** suunas ja tõmmake see tähise **B** suunas välja, nagu joonisel näidatud.

Kui teie toode on varustatud sisemise klaaspaneeliga, tõmmake keskel asuvaid klaasihoidiku ühenduselemente nende vabastamiseks klaaspaneeli küljest, nagu joonisel näidatud.

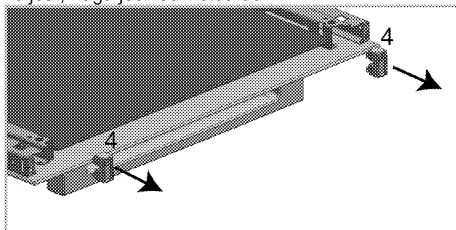

- 4 Klaasihoidiku ühenduselement*

* (Teie tootel ei pruugi seda olla.)

Eemaldage samamoodi ka teine sisemine klaaspaneel (2). Ukse kokkumonteerimisel tuleb esimese asjana paigaldada sisemine klaaspaneel (2).

Nagu joonisel näidatud, asetage klaaspaneel nii, et see siseneb plastpessa.



Muidu ei ole klaaspaneel täielikult paigas ja võib kokku puutuda vibratsiooniga või puruneda.

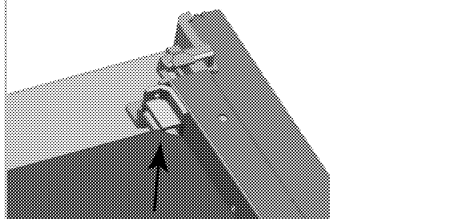

Kõige seespoolsema klaaspaneeli (1) paigaldamisel jätke trükiga külg sisemise klaaspaneeli suunas.

Sisemise klaaspaneeli alumised nurgad peavad olema korralikult asetatud plastpesadesse.



Muidu ei ole klaaspaneel täielikult paigas ja võib kokku puutuda vibratsiooniga või puruneda.

Pange klaasihoidiku ühendusosad kindlasti nende pesadesse.

Lõpuks vajutage profilli sakte, et need oleksid jälle pesades.

Ahjuvalgusti pirni vahetamine



OHT:

Et vältida elektrilöögi ohtu, vaadake enne ahju lambi vahetamist, et toode oleks vooluvõrgust lahti ühendatud ning maha jahtunud. Kuumad pinnad võivad tekitada põletusi!



Selles ahjus kasutatakse hõõglampi võimsusega alla 40 W, kõrgusega alla 60 mm, läbimõõduga alla 30 mm või halogeenlampi pistikupesaga G9, võimsusega alla 60 W. Lambid sobivad kasutamiseks temperatuuril üle 300 ° C. Ahjulampe saab hankida volitatud hooldusagentidelt või litsentsiga tehnikutelt.



Valgusti asukoht ei pruugi olla sama mis joonisel.



Sellel seadmel kasutatud lamp pole sobiv koduse majapidamise valgustamiseks. Selle lambi eesmärk on aidata kasutajal toiduaineid paremini näha.



Sellel seadmel kasutatud lambid peavad vastu pidama ekstreemsetele tingimustele, nt üle 50 °C temperatuurile.

Kui ahjul on ümar valgusti:

1. Lahutage toode vooluvõrgust.
2. Keerake vastupäeva lahti klaaskate.

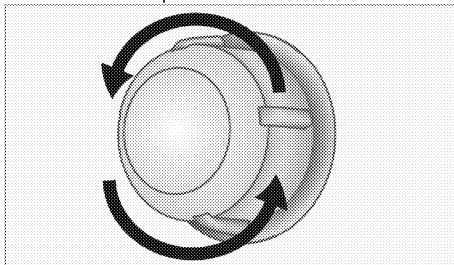

3. Kui teie ahjutuli on alloleval joonisel kujutatud (A) tüüpi, eemaldage see joonisel näidatud viisil keerates ja asendage uuega. Kui teie ahjutuli on (B) tüüpi, eemaldage see joonisel näidatud viisil tõmmates ja asendage uuega.

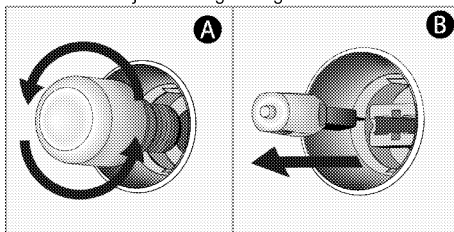

4. Paigaldage klaaskate tagasi.

8 Probleemide lahendamine

Kasutamise ajal tuleb ahjust auru.

- Auru tekkimine töötamisel on tavaline. >>> *Tegemist ei ole rikkega.*

Toote kuumenemisel ja jahtumisel on kuulda metalset heli.

- Metallosade kuumenemisel võivad need paisuda ning tekitada hääli. >>> *Tegemist ei ole rikkega.*

Toode ei tööta.

- Võrgukaitse on rakendunud või läbi põlenud. >>> *Kontrollige elektrikiirbi korke. Vajadusel vahetage või lähtestage need.*
- Toode ei ole ühendatud (maandatud) pistikupessa. >>> *Kontrollige pistiku ühendust.*

Ahju tuli ei tööta.

- Ahju pirn on vigane. >>> *Vahetage pirn välja.*
- Voolukatkestus. >>> *Kontrollige, kas vool on olemas. Kontrollige elektrikiirbi kaitsmeid. Vajadusel vahetage või lähtestage kaitsmed.*

Ahi ei lähe soojaks.

- Ei pruugi olla seatud konkreetse küpsetusfunktsiooni ja/või temperatuuri jaoks. >>> *Määrake konkreetne küpsetusfunktsioon ja/või temperatuur.*
- Voolukatkestus. >>> *Kontrollige, kas vool on olemas. Kontrollige elektrikiirbi kaitsmeid. Vajadusel vahetage või lähtestage kaitsmed.*



Kui teil ei õnnestu probleemi käesolevas lõigus antud juhiste kohaselt lahendada, konsulteerige volitatud teenindusega või edasimüüjaga, kellelt te toote ostsite. Ärge kunagi üritage rikkis toodet ise parandada.

beko

Фурна
Ръководство за употреба

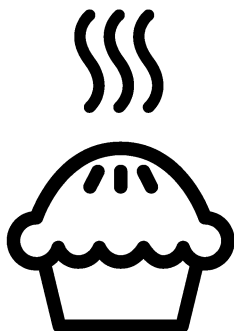

BG

Моля, първо прочетете това ръководство за употреба.

Уважаеми купувачо,

Благодарим ви, че избрахте продукта на фирмата Веко. Надяваме се, че ще получите възможно най-добри резултати от използването на продукта ни, произведен по най-висококачествени и модерни технологии.

Затова ви молим да прочетете това ръководство за употреба и всичката го съпътстваща документация внимателно преди да използвате уреда, а след това ги запазете за справка в бъдеще. Ако преотстъпите продукта на друг потребител, то го предайте заедно с ръководството за употреба. Следвайте всички указания и информация в ръководството за употреба.

Помнете, че това ръководство за употреба може да е за няколко модела уреда. Разликите между моделите са уточнени в ръководството.

Обяснение на символите

В това ръководство са използвани следните символи:



Важна информация или полезни съвети за употреба.



Предупреждение за риск за живота или имуществото.



Предупреждение за токов удар.



Предупреждение за риск от пожар.



Предупреждение за гореща повърхност.



Arçelik A.Ş.
Karaağaç caddesi No:2-6
34445 Sütlüce/Istanbul/TURKEY
Made in TURKEY

**1 Важни указания и предупреждения
за безопасност и опазване на
околната среда **4****

Обща безопасност	4
Електрическа безопасност	5
Безопасност при използването на продукта	6
Предвидена употреба	9
Безопасност за децата	9
Изхвърляне на остарелия продукт	9
Изхвърляне на опаковъчните материали	10

2 Основна информация **11**

Общ преглед	11
Съдържание на пакета	12
Технически спецификации	13

3 Монтаж **14**

Преди монтажа	14
Инсталация и свързване	15
Бъдещо транспортиране	16

4 Подготовка **18**

Съвети за спестяване на енергия	18
Първо ползване	18
Първоначално почистване на уреда	18
Първоначално загряване	18

5 Как да работите с котлона **20**

Обща информация за готвенето	20
Използване на котлоните	21

6 Как да работите с фурната **22**

Основна информация за готвене, печене и грила	22
Как да работите с електрическата фурна	22
Режими на работа	23
Таблица с времето за готвене	24
Как да работите с грила	25
Готварска плоча за печене	25

7 Поддържане и грижа **26**

Обща информация	26
Почистване на котлона	26
Почистване на контролния панел	26
Почистване на фурната	27
Сваляне на вратата на фурната	28
Сваляне на вътрешното стъкло на вратата	28
Подмяна на лампата във фурната	29

8 Отстраняване на повреди **31**

1 Важни указания и предупреждения за безопасност и опазване на околната среда

Този раздел съдържа указания за безопасност, които ще ви помогнат да избегнете риска от нараняване или повреда. Неспазването на тези указания прави всякакви гаранции невалидни.

Обща безопасност

- Уредът може да бъде ползват от деца на 8 и повече години и от лица с понижени физически, сензорни и умствени способности или такива без опит и познания, ако те са надзиравани или инструктирани относно употребата на уреда по безопасен начин и са наясно със свързаните с това рискове. Децата не бива да си играят с уреда. Почистването и потребителската поддръжка не бива да бъдат извършвани от деца без надзор.
- Този уред не е предназначен за употреба от лица (включително деца) с намалени физически, сензорни или умствени способности, както и от такива без опит и знания, освен ако не са наблюдавани и инструктирани за използването на уреда.

Децата трябва да се наблюдават, за да не си играят с уреда.

- Ако продуктът е даден на някой друг за лична употреба или употреба втора ръка, ръководството за употреба, етикетите на продуктите и другите, отнасящи се за него документи и части трябва също да се предоставят с него.
- Никога не поставяйте продукта върху покрит с килим под. В шротивен случай, ипсата на въздух под уреда може да доведе до прегряване на електрическите части. Това ще доведе до проблеми с уреда.
- Монтажът и ремонтът на уреда трябва винаги да се извършва от представители на оторизирания сервиз. Производителят не носи отговорност за щети, причинени от поправка извършена от неоторизирани лица, в който случай гаранцията може да стане невалидна. Преди монтажа прочетете внимателно всички инструкции.

- Не използвайте продукта ако даде дефект или е видимо повреден.
 - След всяко ползване проверявайте дали функционалните копчета са изключени.
- ### Електрическа безопасност
- Ако продуктът е повреден, той не бива да се ползва преди да бъде поправен в оторизирания сервис. Съществува риск от токов удар!
 - Свързвайте уреда само към заземен контакт с мощност и защита, посочени в "Технически спецификации" Заземяването трябва да се направи от квалифициран електротехник, като продуктът се ползва със или без трансформатор. Фирмата ни не носи отговорност за проблеми, произтичащи от неправилно заземяване на уреда.
 - Никога не мийте продукта като го поливате или пръскате в вода! Съществува риск от токов удар!
 - Продуктът трябва да е изключен по време на монтаж, поддръжка, почистване и ремонт.
 - Ако захранващият кабел на уреда е повреден, трябва да се поправи от производителя, негов сервизен представител или квалифициран техник с цел да се избегне всякакъв риск.
 - Уредът трябва да е монтиран така, че да може напълно да се изключи от мрежата. Разделянето трябва да се осигурява или от щепсел, или от превключвател, монтиран във фиксираната електрическа инсталация, съгласно строителните наредби.
 - По време на употреба, задната част на фурната се загарява. Проверете дали електрическата инсталация не са в контакт със задната повърхност; в противен случай свързките може да се повредят.
 - Не заклещвайте захранващия кабел между вратата на фурната и рамката и не го прекарвайте над нагорещените повърхности. В противен случай изолацията на кабела може да се стопи и да предизвика пожар в следствие на късо съединение.
 - Всяка манипулация по електрическите съоръжения и системи може да се извършва

само от оторизирани и квалифицирани лица.

- В случай на каквато и да е повреда, изключете продукта и го изключете от захранването. За да направите това, изключете бушона вкъщи.
- Проверете дали напрежението на бушона е съвместимо с продукта.

Безопасност при използването на продукта

- **ПРЕДУПРЕЖДЕНИЕ:** Уредът и досегаемите му части се нагряват при употреба. Трябва да се внимава да не се докосват нагрятите елементи. Децата под 8-годишна възраст трябва да се държат далеч от уреда освен ако не са надзиравани постоянно.
- Никога не използвайте продукта ако сте под влиянието на алкохол и/или други опияняващи вещества.
- Внимавайте, когато в съдовете си имате алкохолни напитки. Алкохолът се изпарява при високи температури и може да предизвика пожар при възпламеняване от допира с горещата повърхност.
- Не поставяйте никакви леснозапалими материали в близост до продукта, тъй като

може да се нагорещи отстрани по време на употреба.

- Уредът се нагрява по време на употреба. Трябва да се внимава да не се докосват нагревателите вътре във фурната.
- Дръжте всички вентилационни отвори отпушени.
- Не загорявайте затворени консерви и стъклени буркани във фурната. Налягането, което ще възникне в консервата/буркана, може да доведе до пукането му.
- Не поставяйте тави за печене, съдове или алуминиево фолио директно върху дъното на фурната. Акумулирането на топлина може да повреди дъното на фурната.
- Не използвайте груби абразивни или метални стъргалки за почистване на стъклената врата на фурната тъй като те могат да издраскат повърхността, което от своя страна да доведе до счупване на стъклото.
- Не използвайте парочистачки за почистване на уреда, тъй като това може да предизвика токов удар.
- (Варира в зависимост от модела на уреда.)

Правилно поставяне на телената скара и тава върху етажерката

Важно е да поставите теления рафт и/или тавата правилно на етажерката. Плъзнете теления рафт или тавата между двете релси и се уверете, че са балансирани преди да поставите храна отгоре (Моля, вижте следващата фигура).

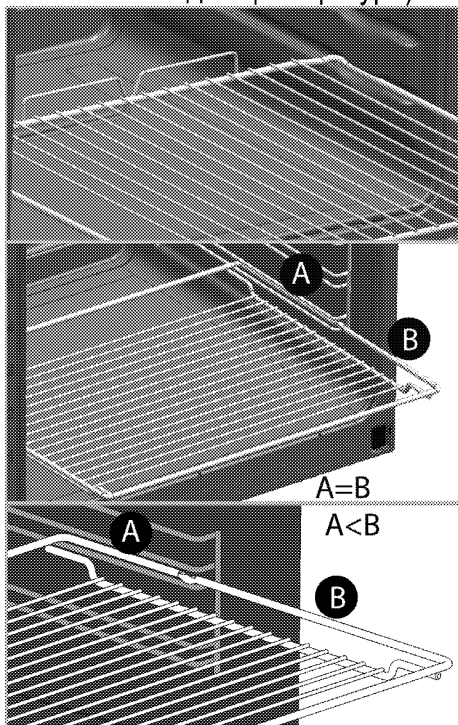

- Не използвайте продукта ако предното стъкло е извадено или напукано.
- Винаги използвайте термоустойчиви ръкавици при

поставяне или изваждане на ястия в/от горещата фурна.

- Поставете хартията за печене в съда за готвене или върху аксесоара на фурната (тава, скара и т.н.) заедно с храната и след това поставете всичко в предварително загрята фурна. Премахнете излишните части на хартията за печене, които се показват от съда или от аксесоара, за да се предотврати рискът от допир до нагревателните елементи на фурната. Никога не използвайте хартия за печене в работна температура по-висока от посочената стойност когато използвате на хартия за печене. Не поставяйте хартия за печене директно върху дъното на фурната.
- **ПРЕДУПРЕЖДЕНИЕ:** Уверете се, че захранващият кабел на уреда или прекъсвачът са изключени, преди да смените лампата, за да се избегне риска от токов удар.
- За да се предотврати прекомерно нагряване, уредът не трябва да се инсталира зад декоративна врата.
- Уредът трябва да се постави направо върху пода. Не трябва да се поставя върху основа или пиедестал.

- **ПРЕДУПРЕЖДЕНИЕ:** Безнадзорно готвене с мазнина върху котлона е опасно и може да доведе до пожар. НИКОГА не се опитвайте да изгасите възникнал пожар с водаю вместо това изключете уреда и покрийте пламъка с капак или противопожарно одеало.
 - **ВНИМАНИЕ:** Процесът на готвене трябва да се наблюдава. Процес на готвене с кратка продължителност трябва да се наблюдава непрекъснато.
 - **ПРЕДУПРЕЖДЕНИЕ:** Опасност от пожар: Не съхранявайте никакви предмети върху готварските повърхности.
 - **ПРЕДУПРЕЖДЕНИЕ:** Ако повърхността е напукана, изключете уреда за да избегнете риска от токов удар.
 - В случай, че плочата на котлона се счупи: Изключете веднага всички горелки и всички електрически нагревателни елементи и изолирайте уреда от захранването. Не докосвайте повърхността на уреда. Не използвайте уреда.
 - Уредът не е предназначен за работа чрез управление от външен таймер или отделно дистанционно управление.
 - Парното налягане, което се наслажда в следствие на влагата по повърхността на котлона или върху дъното на тенджерата може да накара тенджерата да подскочи. Затова винаги проверявайте дали повърхността на фурната и дъното на тенджерите са сухи.
 - **ПРЕДУПРЕЖДЕНИЕ:** Използвайте само предпазители за котлони, проектирани от производителя на готварския уред или такива, който са указани от производителя в инструкциите за употреба на уреда, или предпазители, вградени в уреда. Употребата на неподходящи предпазители за деца може да доведе до злополука.
- За надежността на пламъка на продукта;
- Щепселът трябва да е наместен в контакта, така че да не излизат искри.
 - Не използвайте повреден, срязан или удължен кабелю използвайте само оригиналния кабел на уреда.

- Щепселът не бива да се включва в контакта ако е намокрен или влажен.

Предвидена употреба

- Този продукт е предвиден за битова употреба. Употребата му за търговски цели не е допустима.
- **ВНИМАНИЕ:** Този уред е предназначен само за готварски цели. Той не бива да се използва за други цели, като Например отопляване на стаята.
- Продуктът не бива да се ползва за затопляне на чинии под грила, сушене на кърпи, ръкохватки и др. върху дръжките, за сушене или за отопление.
- Производителят не носи отговорност за щети, причинени от неправилна употреба.
- Фурната може да се използва за размразяване и печене на храна.

Безопасност за децата

- **ПРЕДУПРЕЖДЕНИЕ:** Външните части на уреда може да се нагорещат при употреба. Малките деца трябва да се държат далеч от уреда.

- Опаковъчните материали са опасни за децата. Дръжте далеч от децата опаковъчните материали. Изхвърлете всички части от опаковката по природосъобразен начин.
- Електрическите уреди са опасни за децата. Дръжте децата далеч от уреда по време на работа и не им позволявайте да си играят с него.
- Не поставяйте върху уреда предмети, които децата може да опитат да достигнат.
- Когато вратата е отворена, не оставяйте никакви тежки предмети върху нея и не позволявайте децата да седат върху нея. Вратата може да се извърне или пантите ѝ да се повредят.

Изхвърляне на остарелия продукт

Съвместимост с WEEE Директива за изхвърляне на отпадъчни продукти:



Продуктът отговаря на изискванията на директивата на ЕС за изхвърляне на отпадъчни продукти (2012/19/EU). Този продукт носи класификационен символ за отпадъчно електрическо и електронно оборудване (WEEE). Продуктът е произведен от висококачествени части и материали, които могат да се използват повторно и са подходящи за рециклиране. Не изхвърляйте уреда заедно с обикновените битови и други отпадъци в края на оперативния му живот. Занесете го в събирателния център за рециклиране на електронно и електрическо оборудване. Обърнете се към местните власти за

повече подробности относно тези събирателни центрове.

Съвместимост с директивата за ограничаване на употребата на определени опасни вещества:

Закупеният от вас продукт отговаря на изискванията на директивата за ограничаване на употребата на определени опасни вещества на ЕС (2011/65/EU). Той не съдържа никой от вредните и забранени материали, описани в Директивата.

Изхвърляне на опаковъчните материали

- Опаковъчните материали са опасни за децата. Дръжте опаковъчните материали на безопасно място, извън достъпа на деца. Опаковъчните материали на продукта са изработени от преработваеми материали. Изхвърлете ги по подходящ начин и сортирайте в съответствие с указанията за рециклиране на отпадъци. Не ги изхвърляйте с нормалните битови отпадъци.

2 Основна информация

Общ преглед

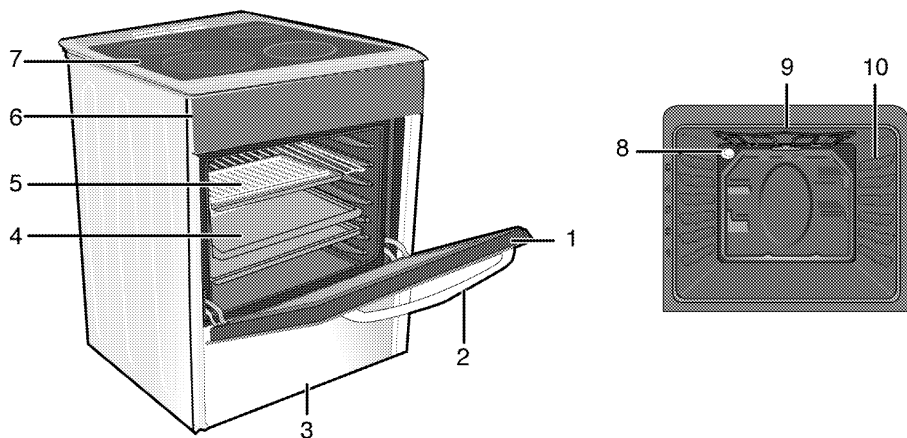

- | | | | |
|---|---------------|----|----------------------|
| 1 | Предна врата | 6 | Контролен панел |
| 2 | Дръжка | 7 | Плоча на котлон |
| 3 | Долна част | 8 | Лампа |
| 4 | Тава | 9 | Нагревател на грила |
| 5 | Метална скара | 10 | Положения на скарата |

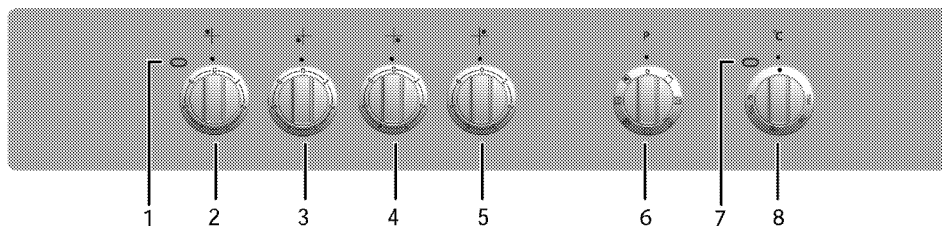

- | | | | |
|---|---|---|------------------------|
| 1 | Предупредителна лампа | 8 | Селектор за термостата |
| 2 | Готварска плоча с един прекъсвач Заден ляв | | |
| 3 | Готварска плоча с един прекъсвач Преден ляв | | |
| 4 | Готварска плоча с един прекъсвач Преден десен | | |
| 5 | Готварска плоча с един прекъсвач Заден десен | | |
| 6 | Селектор за функциите | | |
| 7 | Лампа на термостата | | |

Съдържание на пакета



Предоставените аксесоари могат да варират, в зависимост от модела. Вашият продукт може да не е снабден с всички принадлежности, описани в ръководството.

1. Ръководство за употреба

2. Стандартна тава

Използва се за баници, замразени храни и големи парчета месо.

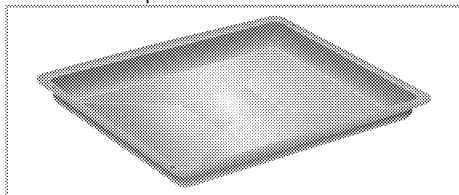

3. Телена скара

Използва се за печене и поставяне на храна, която ще се пече в касерол на желания етаж.

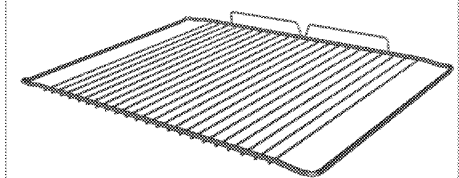
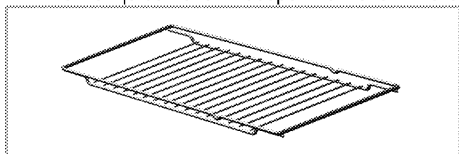

4. Правилно поставяне на теления рафт и тава върху телескопичната етажерка.

(Тази опция е по избор. Може да не се предлага за Вашия продукт.)

Телескопичната етажерка ви позволява лесно да монтирате и сваляте тавите и теления рафт

Когато използвате тавата и теления рафт с телескопичната етажерка, проверете дали щифтовете в задната част на телескопичната етажерка са застанали срещу краищата на теления рафт и тавата.

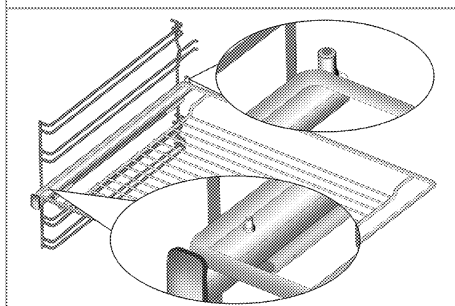
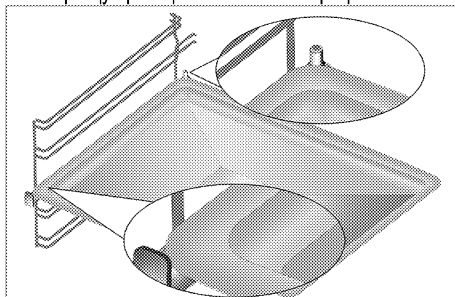



Технически спецификации

ОБЩА ИНФОРМАЦИЯ	
Външни размери (височина/ширина/дълбочина)	850 мм/500 мм/600 мм
Волтаж/честота	220-240 V ~ 50 Hz
Обща консумация на енергия	7.8 kW
Кабел тип/сечение	мин. H05VV-FG 3 x 2,5 мм ²
ПЛОТ	
Горелки	
Заден ляв	Готварска плоча с един прекъсвач
Размер	140 мм
Мощност	1200 W
Преден ляв	Готварска плоча с един прекъсвач
Размер	180 мм
Мощност	1700 W
Преден десен	Готварска плоча с един прекъсвач
Размер	140 мм
Мощност	1200 W
Заден десен	Готварска плоча с един прекъсвач
Размер	180 мм
Мощност	1700 W
ФУРНА/ГРИЛ	
Основна фурна	Мултифункционална фурна
Вътрешна лампа	15-25 W
Енергийна консумация на грила	1.6 kW

Базови данни: Информацията върху енергийния етикет на електрическите фурни е дадена в съответствие със стандарт EN 60350-1 / IEC 60350-1. Тези стойности са определени при стандартно натоварване с използване на функции долен-горен нагревател или вентилаторно нагряване (ако има такива).

Класът енергийна ефективност се определя съгласно следните приоритети в зависимост от това дали съответните функции са налични в продукта или не. 1-Готвене с еко вентилатор, 2- Турбо бавно готвене, 3- Турбо готвене, 4- Вентилаторно горно/долно нагряване, 5- Горно и долно нагряване.

	Техническите спецификации може да бъдат променени без предупреждение с цел подобряване качеството на продукта.
	Фигурите в това ръководство са схематични и може да не съпадат точно с вашия продукт.

	Стойностите посочени върху етикетите на продукта или в прдружителната документация са получени в лабораторни условия при спазване на съответните стандарти. Тези стойности може да варират в зависимост от условията на работа и околната среда на продукта.
---	--

3 Монтаж

Продуктът трябва да се монтира от квалифициран специалист в съответствие с текущите законови разпоредби. В противен случай гаранцията става невалидна. Производителят не носи отговорност за щети, причинени от поправка извършена от неоторизирани лица, в който случай гаранцията може да стане нева.



Подготовката на мястото и свързването на електричеството продукта са отговорност на клиента.



ОПАСНОСТ:

Уредът трябва да бъде монтиран в съответствие с всички местни наредби относно газовите и/или електрически уреди.



ОПАСНОСТ:

Преди монтажа, разгледайте продукта за видими дефекти. Ако има такива, то не го монтирайте. Повредените продукти водят до риск за безопасността.

Преди монтажа

С цел обезопасяване на жизненоважните въздушни отвори отдолу на уреда, препоръчваме уредът да се монтира върху здрава основа, а крачетата да не потъват в килим или друг вид меко покритие на пода.

Кухненският под трябва да е способен да издържа теглото на уреда, плюс допълнителното тегло на съдовете за готвене и храната.

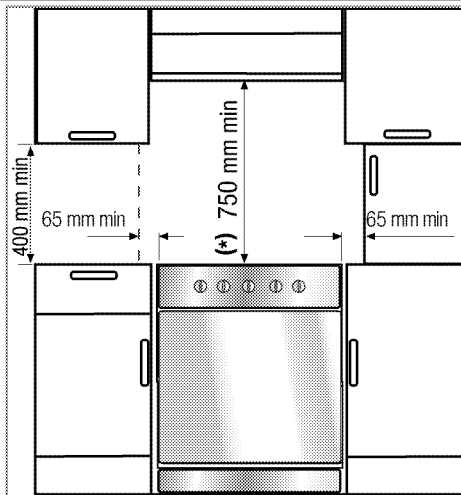

- Може да се използва в шкафови и от двете страни, но за да се осигури минимално разстояние от 400мм над нивото на нагриващата плоча оставете разстояние от 65мм отстрани, между уреда и стени, прегради или високи шкафови.
- Може да се използва и в свободно положение. Оставете минимално разстояние от 750 мм над повърхността на котлоните.
- (*) Ако над печката ще бъде монтиран абсорбатор, направете справка с указанията на производителя за височината на монтиране (мин 650 мм).
- Уредът отговаря на устройство от клас 1, т.е. може да се постави със задната и **една** от страничните части към стените в кухнята, кухненските шкафови или оборудване с всякакъв размер. Кухненските мебели или оборудване от **другата** страна трябва да е със същия или с по-малък размер.
- Всяка мебелировка, разположена до уреда трябва да бъде топлоустойчива (100 °C мин.).

Обезопасителна верига

Ако вашият продукт има 2 предпазни вериги; Уредът трябва да се обезопаси срещу свръхбалансиране с помощта на двете вериги, доставени с фурната.

Закачете куката на кухненската стена (1) като използвате подходящ дюбел (6) и свържете

обезопасителната верига (3) към куката чрез заключващия механизъм (2).

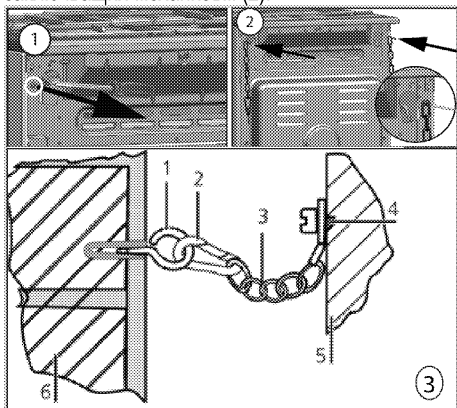

- 1 Стабилизираща кука
- 2 Заключващ механизъм
- 3 Обезопасителна верига
- 4 Закачете веригата стабилно към задната част на печката
- 5 Задна част на печката
- 6 Стена в кухнята

Ако вашият продукт има 1 предпазна верига;

Уредът трябва да бъде защитен от пренатоварване с помощта на веригата за безопасност във фурната.

Следвайте стъпките по-долу от илюстрацията, за да закрепите предпазната верига към вашия продукт.

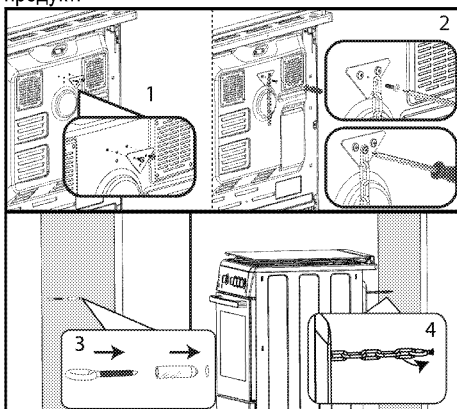

i Поддържащата верига трябва да е възможно най-къса за да се избегне накланянето на фурната напред и разположена по диагонал за да се избегне накланянето на фурната настрани.

Поддържащата верига за готварски печки не е проектирана с отвор за скоби.

Инсталация и свързване

Уредът трябва да бъде инсталиран и свързан в съответствие с установените правила за монтажа.

i Не монтирайте уреда до хладилници и фризери. Топлината, излъчвана от уреда, ще повиши консумацията на електроенергия на охладителните тела.

- Уредът трябва да бъде пренесен от най-малко двама души.
- Уредът трябва да се постави направо върху пода. Не трябва да се поставя върху основа или пиедестал.

i Не хващайте за вратата или дръжката при пренасяне на уреда. Това поврежда вратата, дръжката и пантите.

Свързване към електричеството

Свържете продукта към заземен електрически контакт чрез миниатюрен верижен прекъсвач с подходящ капацитет, както е посочено в таблицата „Технически спецификации“. Заземяването трябва да се направи от квалифициран електротехник, като продуктът се използва със или без трансформатор. Фирмата не носи отговорност за щети, причинени от употребата на продукта без направено заземяване на инсталацията в съответствие с местните разпоредби.

⚠ ОПАСНОСТ:
Уредът трябва да бъде свързан към електрическата мрежа от оторизирано и квалифицирано лице. Периодът на гаранцията на уреда започва едва след правилен монтаж. Производителят не носи отговорност за щети, причинени от поправка извършена от неоторизирани лица.

**ОПАСНОСТ:**

Захранващият кабел не бива да се защитава, прегъва или да допира горещите части на уреда.

Повреденият захранващ кабел трябва да се замени от квалифициран електротехник. В противен случай съществува риск от токов удар, късо съединение или пожар!

Данните на захранването трябва да отговарят на данните, описани върху етикета на уреда. В зависимост от вида на уреда информационната табелка може да се види, когато вратата или долния капак са отворени, както и на задната част на уреда.

Захранващият кабел на уреда трябва да отговаря на стойностите в таблица "Технически спецификации".

**ОПАСНОСТ:**

Преди да започнете каквато и да е работа по електрическата инсталация, изключете уреда от захранването.

Съществува риск от токов удар!

Свързване на захранващия кабел

При окабеляване е необходимо да прилагате националните/местни разпоредби и да използвате подходящи контакти и щепсели за фурната. В случай, че ограниченията за продукта са извън възможностите на щепсела и контакта, продуктът трябва да се свърже с фиксирана електрическа връзка директно, без да се използва щепсел и контакт.

1. Не може да разкачите всички полюси на електрозахранването, трябва да свържете дисконектор с поне 3 мм контактно разстояние (бушони, обезопасяващи прекъсвачи, контактори) и всички полюси на дисконектора трябва да са близо до (не над) уреда в съответствие с директивите на ИЕЕ. Неспазването на тези указания може да доведе до проблеми в работата на уреда, както и да направят гаранцията му невалидна.

Препоръчва се допълнителна защита чрез прекъсвач на остатъчния ток.

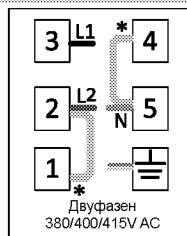
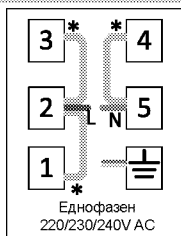
Ако с продукта е доставен кабел:

* Меден мост

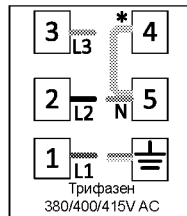

2. **За еднофазна връзка**, свържете както е показано по-долу:

- Кафяв кабел = L (Фаза)
- Син кабел = N (Нула)
- Зелен/жълт кабел = (E)  (заземен)
- Бутнете уреда към кухненската стена.
- **Регулиране на крачетата на фурната**
Вибрациите по време на употреба може да доведат до клатене на готварските съдове. Тези рискови ситуации може да се избегнат с правилно нивелиране и балансиране на уреда.

С оглед на вашата собствена безопасност се уверете, че уредът е нивелиран като регулирате четирите крачета отдолу като ги завъртите наляво или надясно и ги подравните с работния плот.

Финална проверка

1. Свържете уреда отново към захранването.
2. Проверете електрическите функции.

Бъдещо транспортиране

- Запазете оригиналния кашон на продукта и го пренасяйте в него. Следвайте указанията върху кашона. Ако не сте запазили оригиналния кашон, опаковайте уреда в найлон с мехурчета и го залепете плътно.
- За да предпазите телената скара и тавата да не повредят вратата, поставете картонена лента от вътрешната част на вратата, така че да се изравни с положението на тавите. Залепете вратата на фурната към страничните стени.

- Не хващайте за вратата или дръжката при пренасяне на уреда.



Не поставяйте никакви предмети върху продукта и го пренасяйте в изправено положение.



Огледайте продукта отвън за евентуални повреди при пренасянето.

4 Подготовка

Съвети за спестяване на енергия

Следващата информация ще ви помогнат да използвате електроуреда по екологичен начин и да спестявате електроенергия:

- Използвайте тъмно оцветени и емайлирани покрития на съдовете за печене, тъй като те предават по-добре топлината.
- Ако в ръководството за употреба или в рецептата се препоръчва да извършите операцията подгряване докато приготвяте ястията си, тогава я направете.
- Не отваряйте често вратата на фурната по време на готвене.
- Ако е възможно пригответе едновременно повече от едно ястие във фурната. Може да готвите като поставите два съда върху телената скара.
- Пригответе повече ястия едно след друго. Фурната вече ще е нагорещена.
- Можете да спестите енергия като изключите фурната няколко минути преди края на времето за готвене. Не отваряйте вратата на фурната.
- Размразете замразените храни преди да ги сготвите.
- За готвене използвайте съдове с капацитет. Ако готвите без капак, консумацията на енергия се увеличава до 4 пъти.
- Изберете горелката, която е най-подходяща за размера на дъното на съда, който използвате. Винаги избирайте подходящия размер тенджерата за яденето, което ще приготвяте. По-големите тенджери харчат повече енергия.
- При готвене на електрически котлони дъното на съдовете трябва да е равно. Тенджерите с дебело дъно осигуряват по-добър топлообмен. Може да спестите до 1/3 електроенергия.
- Съдовете и тенджерите, които използвате, трябва да са съвместими с котлоните. Дъното на съдовете или тенджерите трябва да е по-малко от котлона.
- Поддържайте зоните за готвене и дъното на тенджерите чисти. Наслаганията от мръсотия намаляват проводимостта между зоните за готвене и дъното на тенджерата.
- При по-продължително готвене, изключете зоната за готвене 5-10 минути преди края на

времето за готвене. Може да спестите до 20% електроенергия при позване на остатъчната топлина.

Първо ползване

Първоначално почистване на уреда



Повърхността може да се повреди от някои почистващи препарати и материали. Не използвайте агресивни почистващи препарати, прахообразни/кремообразни препарати или остри предмети при почистването.

1. Премахнете всички опаковъчни материали.
2. С мокър парцал или гъба забършете всички повърхности и подсушете.

Първоначално загревяне

Загрейте уреда за около 30 минути и след това го изключете. По този начин всякакви утайки и наслагвания, останали от процеса на производство, ще бъдат премахнати.



ПРЕДУПРЕЖДЕНИЕ

Горещите повърхности могат да причинят изгаряния!

Уредът може да е горещ по време на употреба. Никога не пипайте горещите горелки, вътрешните части на фурната, загревящите елементи и т.н. Дръжте децата надалеч. Винаги използвайте термоустойчиви ръкавици при поставяне или изваждане на ястия в/от горещата фурна.

Електрическа фурна

1. Извадете от фурната всички тави и телената скара.
2. Затворете вратата на фурната.
3. Изберете позиция "Статично".
4. Изберете най-високата мощност на грила; Виж *Как да работите с електрическата фурна*, стр. 22
5. Пуснете фурната за около 30 минути.
6. Изключете фурната; Виж *Как да работите с електрическата фурна*, стр. 22

Грил-фурна

1. Извадете от фурната всички тави и телената скара.
2. Затворете вратата на фурната.
3. Изберете най-високата мощност на грила; виж *Как да работите с грила*, стр. 25
4. Пуснете фурната за около 15 минути.

5. Изключете грила; виж *Как да работите с грила, стр. 25*



По време на първата употреба за няколко часа могат да възникнат дим и миризма. Това е съвсем нормално. Стаята трябва да е с добра вентилация за да се премахне пушека и миризмата. Избягвайте директно вдишване на излизащия пушек и миризма.

5 Как да работите с котлона

Обща информация за готвенето



Никога не пълнете тигана с олио над 1/3 от обема му. Не оставяйте котлона без наблюдение когато нагрявате олио. Пренагрятата мазнина води до риск от пожар. **Никога не опитвайте да потушите евентуално възникнал пожар с вода!** Ако олиот се подпали, го покрийте с противопожарно одеало или влажен парцал. Изключете котлона ако това не представлява опасност и се обадете в пожарната.

- Преди пържене на хранителни продукти, винаги ги подсушавайте добре и ги поставяйте внимателно в нагорещената мазнина. Замразените храни трябва да се размразят напълно преди пържене.
- Не покривайте съда в който загревате олио.
- Поставяйте тиганите и тенджерите по такъв начин, че дръжките им да не изложени на горещината от котлона. Не поставяйте небалансирани и лесно накланящи се съдове върху котлона.
- Не поставяйте празни съдове и тенджери във включените зони за готвене. Това може да ги повреди.
- Пускането на зона за готвене без поставяне на съд или тенджера отгоре ще повреди уреда. Изключете зоните за готвене след приключване на готвенето.
- Не поставяйте пластмасови и алуминиеви съдове върху уреда тъй като повърхността му може да бъде нагорещена. Разтопени вещества от такъв вид трябва да се почистват незабавно. Тези съдове не бива да се използват и за съхранение на храна.
- Използвайте само тенджери и съдове с плоско дъно.
- Поставяйте съразмерно количество ядене в тенджерите и тиганите. По този начин ще си спестите излишното чистене на преляло ядене. Не поставяйте капациите на тенджерите и тиганите в зоните за готвене.

Поставяйте тенджерите така, че да са центрирани върху зоните за готвене. Ако желаете да преместите тенджерата върху друга зона за готвене, я повдигнете и преместете вместо да я плъзгате.

Съвети за стъклокерамичните котлони

- Стъклокерамичната повърхност е топлоустойчива и не се влияе от големи температурни разлики
- Не използвайте стъклокерамичната повърхност като място за съхранение на продукти или като дъска за рязане.
- Използвайте само тенджери и тигани с равни дъна. Острите ръбове издраскват повърхността.
- Не използвайте алуминиеви съдове и тенджери. Алуминият поврежда стъклокерамичната повърхност.

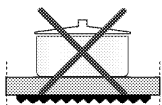
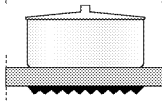
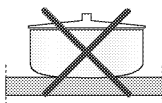
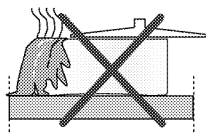

Разлятото ядене може да повреди стъклокерамичната повърхност и да предизвика пожар. Не използвайте съдове с вдлъбнато или изпъкнало дъно.

Използвайте само тенджери и тигани с равни дъна. Те осигуряват по-добър топлообмен. Ако диаметърът на тенджерата е вътрде малък се похабява енергия.

Използване на котлоните

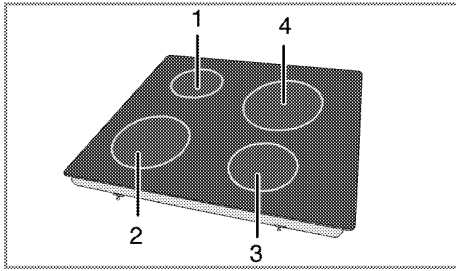

- 1 Готварска плоча с един прекъсвач 14-16 см
- 2 Готварска плоча с един прекъсвач 18-20 см
- 3 Готварска плоча с един прекъсвач 14-16 см
- 4 Готварска плоча с един прекъсвач 18-20 см
е списък на препоръчителните диаметри на съдовете, които следва да бъдат използвани със съответните котлони.



ОПАСНОСТ:

Внимавайте върху плочата да не падат предмети. Дори малки предмети от рода на солници могат да я повредят.

Не използвайте плочата ако е напукана. Водата може да протече през тези пукнатини и да предизвика късо съединение.

В случай на видима повреда на повърхността (напр. видими пукнатини), изключете незабавно уреда за да намалите до минимум риска от токов удар.

Стъклокерамичният котлон е оборудван с работна лампа и предупредителен индикатор за нагорещена зона.

Предупредителният индикатор за нагорещена зона обозначава позицията на активната зона и продължава да свети след изключването ѝ. Мъждукането на предупредителния индикатор за нагорещена зона не е повреда.



В зависимост от употребата повърхността на плота може да изстива през различни периоди от време. Повърхността на плота може да е гореща, дори ако индикаторите не са осветени. Уверете се, че повърхността е охладена преди да я докоснете. В противен случай може да изгорите ръката си!

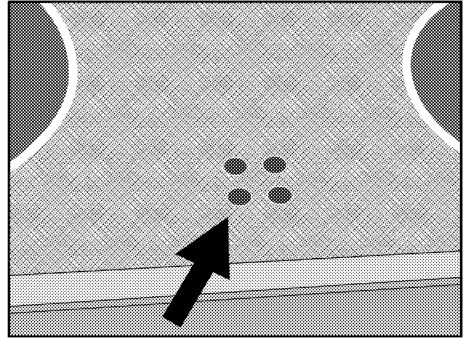

Включване на керамичните плочи

Контролерите на котлоните се използват за работа с плочите. За да достигнете желаната мощност за готвенето, настройте контролера на съответното ниво.

Ниво на готвене	1	2 — 3	4 — 6
	загряване	задушаване, къкрене	готвене, печене, варене

Изключване на керамичните плочи

Завъртете копчето на плочата в позиция ИЗКЛ. (най-горната позиция).

6 Как да работите с фурната

Основна информация за готвене, печене и грила



ПРЕДУПРЕЖДЕНИЕ

Горещите повърхности могат да причинят изгаряния!

Уредът може да е горещ по време на употреба. Никога не пипайте горещите горелки, вътрешните части на фурната, загряващите елементи и т.н. Дръжте децата надалеч.

Винаги използвайте термоустойчиви ръкавици при поставяне или изваждане на ястия в/от горещата фурна.



ОПАСНОСТ:

Внимавайте при отваряне на вратата, възможно е бълване на гореща пара. Излизащата пара може да опари ръцете, лицето и/или очите ви.

Съвети при печене

- Използвайте подходящи метални съдове с незалепващо покритие, алуминиеви контейнери или топлоустойчиви силиконови формички.
- Използвайте възможно най-добро пространството върху поставката.
- Поставете формата за печене по средата на рафта.
- Преди да пуснете фурната или грила, изберете правилната позиция на рафта. Не променяйте позицията на рафта докато фурната е гореща.
- Дръжте вратата на фурната затворена.

Съвети за запичане

- Обработването на пилета, пуйки и едри парчета месо с лимонов сол, черен пипер и други подобни преди готвенето подобряват печенето.
- Печенето на месо с костите отнема около 15 до 30 минути повече отколкото същото количество обезкостено месо.
- Всеки сантиметър от дебелината на месото отнема приблизително 4 до 5 минути печене.
- Оставете месото във фурната за около 10 минути след като го пригответе. Сокът се разпределя по-добре по цялото печено месо и не потича, когато го разрязвате.
- Рибата трябва да се постави в средата на долния рафт в термоустойчив съд.

Съвети за запичане

Когато месото, рибата или пилешкото се запичат, те бързо потъмняват, имат хубава коричка и не се изсушават. Пържоли, шишчета и наденички са особено подходящи за печене на грил, както и зеленчуци с високо водно съдържание като напр. домати и лук.

- Разпределете парчетата, които ще печете върху теления грил или в тавата за печене с теления грил като заетото пространство не бива да ревишава размера на нагревателя.
- Плъзнете теления рафт или тавата с грила на желаното ниво на фурната. Ако печете на грил върху теления рафт, плъзнете тавата на долния рафт, за да събира мазнината. Тавата за печене, която трябва да се плъзне, трябва да бъде с размер, който покрива цялата площ за печене. Тази тава може да не се доставя с продукта. За по-лесно почистване, добавете вода в тавата за мазнината.



Неподходящи за печене на грил храни водят до опасност от пожар. За печене на грил използвайте само храна, която е подходяща за излагане на интензивно печене. Не поставяйте храната много навътре в задната част на грила. Това е най-горещият сектор и мазната храна може да се възпламени.

Как да работите с електрическата фурна

Избор на температура и режим на работа

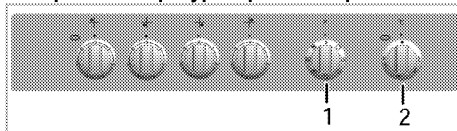

- 1 Селектор за функциите
 - 2 Селектор за термостата
1. Настройте копчето за функциите на желания режим на работа.
 2. Настройте копчето за температурата на желаната температура.

» Фурната се загрева до настроената температура и я поддържа. През време на нагряването, лампата на температурата остава включена.

Изключване на електрическата фурна

Завъртете копчетата за функциите и термостата в изключена позиция (горе).

Важно е да поставите правилно телената скара върху телената решетка. Телената скара трябва да бъде поставена между телените редове както е показано на фигурата.

Не оставяйте телената скара да се обляга на задната стена на фурната. Плъзнете телената скара в предната част на рафта и я закрепете с помощта на вратата за да получите добри резултати от печенето на грил.

(Варира в зависимост от модела на уреда.)

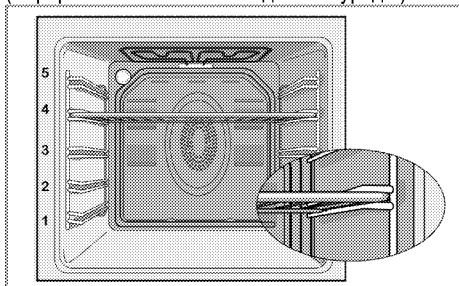

Режими на работа

Показаният тук ред на оперативните режими може да се различава от подредбата върху вашия уред.

Горен и долен нагревател



Горният и долен нагревател работят. Яденето се загрева едновременно отгоре и отдолу. Например е родходящо за кексове, баници или кексове и касероли във форми за печене. Печете само една тава.

олно/горно нагряване с вентилатор



Горното и долното нагряване плюс вентилатора (на задната стена) работят. Горещият въздух се разпределя бързо из цялата фурна с помощта на вентилатора. Печете само една тава.

Горно нагряване с вентилатор



Горното и вентилаторът (на задната стена) работят. Горещият въздух се разпределя по-добре при наличието на вентилатор в сравнение със само работещ горен нагревател.

Долно нагряване с вентилатор



Долният нагревател и вентилаторът (на задната стена) работят.

Горещият въздух се разпределя по-добре при наличието на вентилатор в сравнение със само работещ долен нагревател.

Тази функция трябва да се използва и за лесно парно почистване.

работи с вентилатор



Фурната не се загрева. Работи само вентилатора (на задната стена).

Замразената гранулирана храна се размразява бавно на стайна температура, а готвената храна се охлажда.

Вентилационно нагряване



Работи вентилаторно нагряване (на задната стена).

Горещият въздух се разпределя бързо из цялата фурна с помощта на вентилатора. В повечето случаи не е нужно предварително загряване. Подходящо за печене на ястия на различни нива на рафта. Подходящо за печене с повече тави. Тази функция трябва да се използва и за лесно парно почистване.

Цял грил



Големият грил на тавана на фурната работи. Подходящ е за препичане на големи количества месо.

- За запичане, поставете среден или голям размер порции на правилно позиционирания рафт, под нагревателя на грила.
- Обърнете храната, след като изтече половината от времето за запичане.

Таблица с времето за готвене

 Времетраенето в тази таблица са с ориентируваща цел. В действителност времетраенето може да варира в зависимост от храната, дебелината, типа и предпочитанията ви на готвене.

Ястие	Брой тава		Позиция на рафта	Температура (°C)	Време на готвене (приблиз. в мин.)
Кексове в тава*	Една тава		3	175	30 ... 45
Кексове във форма*	Една тава		2	175	30 ... 50
Кексове в готварска хартия*	Една тава		3	160 ... 170	20 ... 30
Пандишпан*	Една тава		3	180 ... 200	10 ... 20
Сладки*	Една тава		3	160 ... 170	20 ... 30
Тесто за сладки*	Една тава		3	200	20 ... 30
Мазна баница*	Една тава		3	190	20 ... 35
Мая*	Една тава		3	190	20 ... 40
Лазаня*	Една тава		2	180	25 ... 45
Пица*	Една тава		1	200	10 ... 20
Бифтек (цял) / Печено	Една тава		2	25 мин. 220, тогава 180 ... 190	80 ... 100
Пилешки бут (касерол)	Една тава		2	25 мин. 220, тогава 190	70 ... 90
Печено пиле	Една тава		2	15 мин. 250/max, тогава 190	55 ... 65
Пушка (Нарязана на филии)	Една тава		3	25 мин. 220, тогава 190	70 ... 120
Риба	Една тава		3	200	20 ... 30

Ако печете едновременно 2 тава, поставете по-дебелката тава на горния рафт, а другата на долния рафт.
* Препоръчва се да правите предварително загряване за всякакъв вид храна.

(**) За процесите на готвене, които изискват предварително загряване, в началото на процеса предварително загрейте фурната, докато достигне зададената температура.

Съвети при печене на кекс

- Ако кексът е твърде сух, увеличете температурата с около 10°C и намалете времето на готвене.
- Ако кексът е влажен, използвайте по-малко течност или намалете температурата с 10°C.
- Ако кексът потъмнее твърде много отгоре, го поставете на по-долен рафт, намалете температурата и увеличете времето на готвене.
- Ако е добре опечен отвърте, но лепне отвън, използвайте по-малко течност, намалете температурата и увеличете времето на готвене.

Съвети при печене на баница

- Ако баницата е твърде суха, увеличете температурата с около 10°C и намалете времето на готвене. Напоете слоевете тесто

Печене и запичане

 Първото ниво на фурната е **долното**.

със сос направен от мляко, олио, яйца и кисело мляко.

- Ако баницата се пече твърде дълго, внимавайте дебелината на баницата, която сте приготвили да не надвишава дълбочината на тавата.
- Ако баницата почернее отгоре, а отдолу е непечена, трябва да внимавате да не използвате твърде много сос в долната част на баницата. Опитайте да разпределите равномерно соса между и върху слоевете на баницата за развомерно изпичане.

 Печете баницата съгласно режима и температурата, посочени в таблицата за готвене. Ако долната част все още не е изпечена достатъчно, я поставете един рафт по-надолу във фурната следващия път.

Съвети за приготвяне на зеленчуци

- Ако зеленчуковите ястия останат без течност и станат твърде сухи, то ги пригответе в тиган с капак вместо в тава следващия път. Затворените съдове запазват сока на ястието.

- Ако зеленчуковите ястия не се изпичат добре, ги сварете предварително или ги подгответе като консервирана храна и след това поставете във фурната.

Как да работите с грила



ПРЕДУПРЕЖДЕНИЕ

По време на печенето затворете вратата на фурната.

Горещите повърхности могат да причинят изгаряния!

Включване на грила

1. Завъртете копчето за функциите до желания символ грил.
2. След това изберете желаната температура за печене на грил.

Готварска плоча за печене

Печене с електрически грил

Храна	Принадлежности за употреба	Позиция на рафта	Препоръчителна температура (°C)**	Време на печене (приблизително)
Риба	Телена скара	4..5	250/max	20..25 мин. #
Нарязано пиле	Телена скара	4..5	250/max	25...35 мин.
Агнешки котлет	Телена скара	4..5	250/max	20...25 мин.
Говеждо печено	Телена скара	4..5	250/max	25...30 мин. #
Телешки котлети	Телена скара	4..5	250/max	25...30 мин. #
Тостер *	Телена скара	4	250/max	1..3 мин.

в зависимост от дебелината

*Затоплете предварително за 5 минути.

**Ако температурата на решетката на вашия продукт не може да се регулира, решетката ще работи на препоръчаната температура.

Ястията в тази таблица за готвене са приготвени в съответствие с EN 60350-1, за да е по-лесно за контролните органи да тестват продукта

Храна	Принадлежности за употреба	Позиция на рафта	Температура (°C)	Време на готвене (приблиз. в мин.)
Печен хляб	Телена скара	4	250/max	1..3 мин.
Кюфтета (говеждо) - 12 парчета	Телена скара	4	250/max	25...35 мин.

Обърнете храната след изтичане на 2/3 от общото време на печене на скара.

Препоръчва се да правите предварително загряване за всякакъв вид храни за около 5 минути.

3. При необходимост, извършете предварително загряване за 5 минути.

» Лампичката за температурата светва.

Изключване на грила

1. Завъртете функционалното копче в изключена позиция (горе).



Неподходящи за печене на грил храни водят до опасност от пожар.

За печене на грил използвайте само храна, която е подходяща за излагане на интензивно печене.

Не поставяйте храната много навътре в задната част на грила.

Това е най-горещият сектор и мазната храна може да се възпламени.

7 Поддържане и грижа

Обща информация

Оперативният живот на уреда ще се удължи, а често срещаните проблеми ще намалеят ако уредът се почиства редовно.



ОПАСНОСТ:

Изключете уреда от захранването при почистване и поддръжка.
Съществува риск от токов удар!



ОПАСНОСТ:

Преди да почистите уреда, го оставете да изстине.
Горещите повърхности могат да причинят изгаряния!

- След всяко ползване почиствайте уреда добре. По този начин всякакви остатъци от готвенето се почистват по-лесно и се избягва изгарянето им при следващото ползване на уреда.
- За почистването на уреда не са необходими специални почистващи препарати. Използвайте хладка вода и измивен препарат, мек парцал или гъба за почистване на фурната и я забършете със сух парцал.
- Внимавайте излишната вода да бъде добре подсушена след почистването, а всякакви разляти течности незабавно да бъдат подсушавани.
- Не използвайте твърди метални четки и абразивни почистващи материали за да почистите стъкления капак. Това може да повреди стъклената повърхност.



Повърхността може да се повреди от някои почистващи препарати и материали. Не използвайте агресивни почистващи препарати, прахообразни/кремообразни препарати или остри предмети при почистването.



Не използвайте парочистачки за почистване на уреда, тъй като това може да предизвика токов удар.

Почистване на котлона

Стъклокерамична повърхност

Избършете стъклокерамичната повърхност (витокерамична) със студена вода, като обърнете внимание да няма остатъци от почистващи препарати и подсушете с мека кърпа. Остатъчният материал може да повреди стъклокерамичната повърхност при следващото ползване на котлоните.

Засъхналите остатъци по стъклокерамичната (витокерамична) повърхност в никакъв случай не бива да се чегъртат с остри четки, стоманена тел и подобни.

Калциевите петна (жълти на цвят) се премахват с наличните в търговската мрежа препарати за отстраняване на налепи или с малко количество оцет или лимонов сок.

Ако повърхността е силно замърсена, нанесете почистващият препарат с гъба и изчакайте да попие добре. След това почистете повърхността на плота с влажен парцал.



Храни на захарна основа като гъста сметана и сироп трябва да бъдат почистени бързо преди повърхността да се охлади. В противен случай, рискувате стъклокерамичната повърхност да бъде повредена.

Повърхностното покритие може да се обезцвети леко с течение на времето. Това не влияе на работата на продукта.

Повърхностното покритие може да се обезцвети леко с течение на времето. Това не влияе на работата на продукта.

Почистване на контролния панел

Почистете контролния панел и копчетата с влажен парцал и подсушете.



Ако върху вашия продукт има бутони/копчета, не ги сваляйте копчетата за да почистите контролния панел.
Това може да повреди контролния панел!

Почистване на фурната

**За почистване на страничната стена(Варира в зависимост от модела на уреда.)
(Тази опция е по избор. Може да не се предлага за Вашия продукт.)**

1. Свалете предната част на страничната решетка като я издърпате в посока обратна на страничната стена.
2. Издърпайте към вас за да извадите решетката докрай.

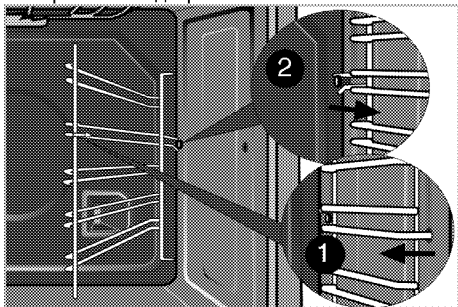

Каталитичен емайл

(Тази опция е по избор. Може да не се предлага за Вашия продукт.)

Вътрешните странични стени (А) и/или задната стена (В) на Вашия продукт могат да бъдат покрити с каталитичен емайл. Каталитични стени имат лек матов цвят и шуплеста повърхност. Каталитичните стени на фурната не бива да се чистят. Благодарение на тяхната перфорирана структура, каталитичните повърхности поглъщат мазнина и когато повърхността се запълни с мазнина, започват да блестят. В този случай е препоръчително да замените частите.

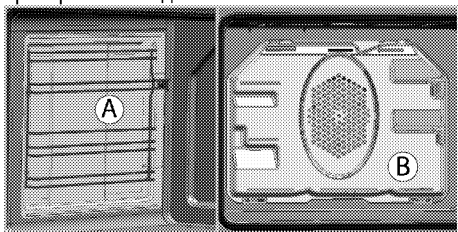

Лесно парно почистване

Осигурява лесно почистване тъй като мръсотията (която не е преседяла твърде дълго) се омекотява от парата, образувана във фурната и от капките вода кондензирани по вътрешните ѝ повърхности.

1. Извадете всички принадлежности от фурната.

2. Налейте 300 мл вода в тавата на фурната и поставете тавата на втория рафт във фурната.

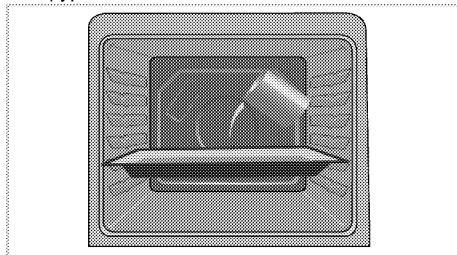

3. Определете фурната до лесен начин за почистване с пара и тичам при 100 ° С в продължение на 25 минути.
4. Отворете вратата и забършете вътрешната повърхност на фурната с влажна гъба или парцал.
5. Използвайте хладка вода и измивен препарат, мек парцал или гъба за почистване на упоритите замърсявания и забършете със сух парцал.

i По време на режима за лесно почистване с пара, водата, която е поставена в тавичка, за да омекоти леко образуваните остатъци / мръсотия в кухнята на фурната, ще се изпари и кондензира в кухнята на фурната и вътрешната страна на стъкло на вратата, поради което вода може да капе, когато вратата на фурната се отвори. Забършете конденза веднага щом вратата на фурната се отвори.

Почистване на вратата на фурната

За почистване на вратата на фурната, използвайте хладка вода и измивен препарат, мек парцал или гъба за почистване на уреда и после забършете със сух парцал.

i Не използвайте никакви груби абразивни почистващи материали или остри метални стъргалки за почистване на вратата на фурната. Те може да издраскат повърхността и да повредят стъклото.

Сваляне на вратата на фурната

1. Отворете предната врата (1).
2. Отворете скобите върху гнездата на пантите (2) отляво и отдясно на предната врата, като ги натиснете надолу по илюстрирания на фигурата начин.

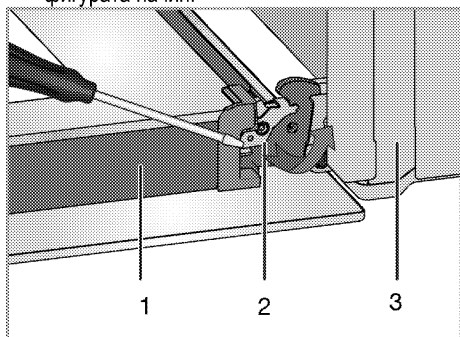

- 1 Врата
- 2 Заклучване на пантата(затворена позиция)
- 3 Фурна
- 4 Заклучване на пантата(отворена позиция)

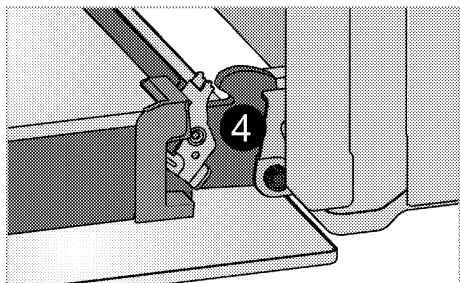

3. Преместете предната врата до половината.

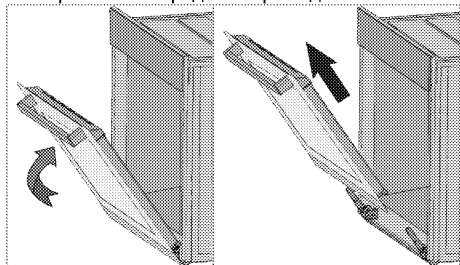

4. Премахнете предната врата като я издърпате нагоре, докато се освободи от лявата и дясната панта.

i Стъпките, изпълнени при свалянето на вратата се извършват в обратен ред за да я монтирате. Не забравяйте да затворите скобите върху гнездото на пантата, когато поставяте вратата отново.

Сваляне на вътрешното стъкло на вратата

(Тази опция е по избор. Може да не се предлага за Вашия продукт.)

Вътрешния стъклен панел на вратата на фурната може да се маха за почистване.

Отворете вратата на фурната.

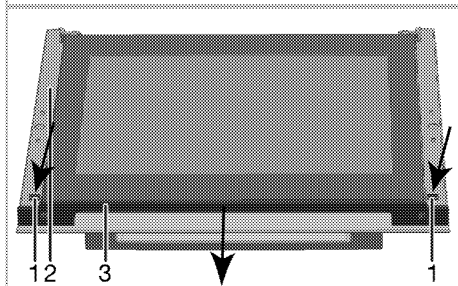
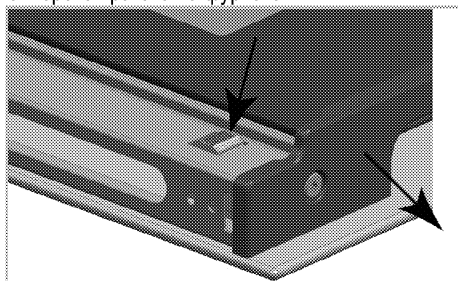

- 1 Табла
- 2 Рамка
- 3 Профил

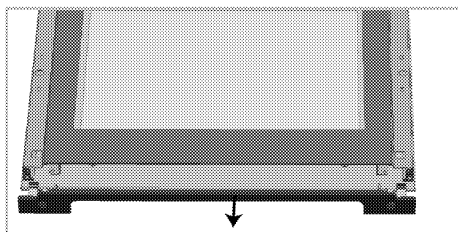

За да премахнете профила, прикрепен към горната страна на входната врата, натиснете пластинките (1) и изтеглете профила (3) към себе си едновременно, както е показано на илюстрацията по-горе.

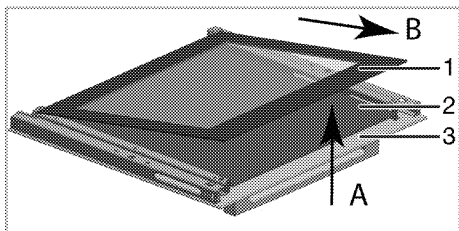

- 1 Най-вътрешен стъклен панел
 - 2 Вътрешен стъклен панел*
 - 3 Външен стъклен панел
- * (Може да не се предлага за Вашия продукт.)

Както е показано на фигурата, повдигнете най-вътрешния стъклен панел (1) леко по посока на „А“ и издърпайте по посока на „В“.

Ако вашият уред е оборудван с вътрешен стъклен панел;

Издърпайте свързващите елементи на държача на стъклото в средата, както е показано на фигурата, за да ги освободите от стъклените панели.

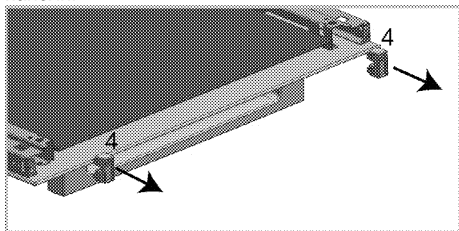

- 4 Свързващ елемент за държач на стъкло*
- * (Може да не се предлага за Вашия продукт.)

Повторете същата процедура, за да свалите вътрешния стъклен панел (2). Първата стъпка по сглобяването на вратата е да монтирате обратно вътрешния стъклен панел (2).

Както е показано на фигурата, поставете стъкления панел така, че да влезе в пластмасовия процеп.

i В противен случай, стъкленият панел няма да легне добре и ще бъде подложен на вибрации, които ще причинят счупване.

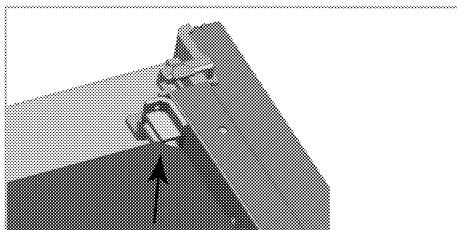

При монтирането на най-вътрешния стъклен панел (1), страната от която са надписите върху панела трябва да гледа към вътрешния стъклен панел.

Много е важно да загнездите долния ръб на най-вътрешния стъклен панел в пластмасовия прорез.

i В противен случай, стъкленият панел няма да легне добре и ще бъде подложен на вибрации, които ще причинят счупване.

Моля, не забравяйте да поставите свързващите елементи за държача на стъкло в гнездата им. Най-накрая, натиснете пластинките на профила, за да могат да влязат отново в гнездата си.

Подмяна на лампата във фурната



ОПАСНОСТ:

Преди да подмените лампата във фурната, уредът трябва да е изключен от захранването и охладен за да се избегне риск от токов удар.

Горещите повърхности могат да причинят изгаряния!



В тази фурна се използва лампа с нажежаема жичка с мощност по -малка от 40 W, височина по -малка от 60 mm, диаметър по -малък от 30 mm или халогенна лампа с цокъл тип G9, мощност по -малка от 60 W Лампите са подходящи за работа при температури над 300 ° C. Лампите за фурни могат да бъдат получени от оторизиран сервизен агент или техник с лиценз.



Позицията на лампата може да се различава от фигурата.



Лампата, която се използва в този уред не е подходящ за осветление на битови стая.. Предназначението на тази лампа е да помогне на потребителя да види храните.



Лампите използвани в този уред, трябва да издържат на екстремни физически условия като температура над 50°C.

Ако фурната ви е оборудвана с кръгла лампа:

1. Изключете уреда от захранването.
2. Завъртете стъкления капак обратно на часовниковата стрелка за да го свалите.

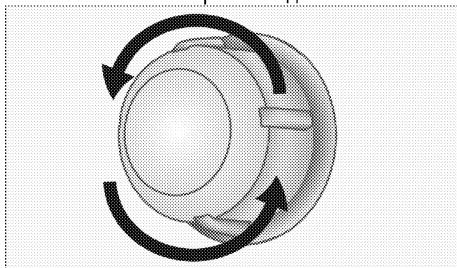

3. Ако лампата на вашата фурна е от тип (A), показан на фигурата по-долу, можете да я свалите като я въртите така както е показано, и да я подмените. Ако тя е от тип (B), можете да я издърпате и извадите, така както е показано на фигурата, и да я подмените.

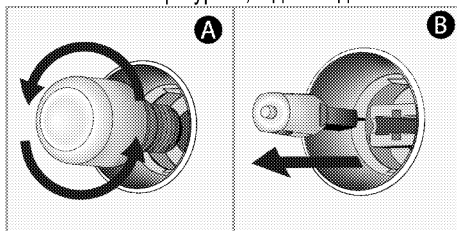

4. Монтирайте обратно стъкления капак.

8 Отстраняване на повреди

Фурната изпуска пара при употреба.

- Нормално е да излиза пара по време на работа. >>> *Това не е повреда.*

Уредът издава металически звуци при загряване и охлаждане.

- Когато металните части се загряват, може да се разширят и да предизвикат шум. >>> *Това не е повреда.*

Уредът не работи.

- Бушонът е дефектен или се е изключил. >>> *Проверете предпазителите в електрическата кутия. Ако е необходимо ги сменете или ги пренастройте.*
- Уредът не е включен в (заземен) контакт. >>> *Проверете контакта.*

Лампата във фурната не работи.

- Лампата на фурната е дефектна. >>> *Подменете лампата на фурната.*
- Токът е спрял. >>> *Проверете има ли ток. Проверете предпазителите в електрическата кутия. Ако е необходимо ги сменете или ги пренастройте.*

Фурната не се загрява.

- Няма настрони функция и/или температура. >>> *Настройте функцията и температурата с копчето за функциите и/или копчето за температурата.*
- Токът е спрял. >>> *Проверете има ли ток. Проверете предпазителите в електрическата кутия. Ако е необходимо ги сменете или ги пренастройте.*



Ако въпреки, че сте изпълнили указанията от този раздел не можете да решите проблема, се консултирайте с представител на оторизирания сервиз или магазина, от който сте закупили уреда. Никога не се опитвайте сами да поправите неизправния уред.

