



Built-in Hob

User Manual

Плоча за вградување

Упатство за корисникот

Ugradni plamenik

Korisnički priručnik

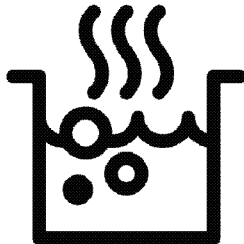

HIC 64402 X-

EN / MK / SB

185.9101.80/R.AF/28.02.2024/4-1

7756288334



RECYCLED &
RECYCLABLE PAPER

Please read this user manual first!

Dear Customer,

Thank you for purchasing this Beko product. We hope that you get the best results from your product which has been manufactured with high quality and state-of-the-art technology. Therefore, please read this entire user manual and all other accompanying documents carefully before using the product and keep it as a reference for future use. If you handover the product to someone else, give the user manual as well. Follow all warnings and information in the user manual.

Remember that this user manual is also applicable for several other models. Differences between models will be identified in the manual.

Explanation of symbols

Throughout this user manual the following symbols are used:



Important information or useful hints about usage.



Warning of hazardous situations with regard to life and property.



Warning of electric shock.



Warning of risk of fire.



Warning of hot surfaces.



Arçelik A.Ş.
Karaağaç caddesi No:2-6
34445 Söğütözü/İstanbul/TURKEY
Made in TURKEY

TABLE OF CONTENTS

1 Important instructions and warnings for safety and environment **4**

General safety	4
Electrical safety	4
Product safety	5
Intended use	7
Safety for children	7
Disposing of the old product	7
Package information	7

2 General information **8**

Overview	8
Technical specifications	8

3 Installation **9**

Before installation	9
Installation and connection	9
Future Transportation	12

4 Preparation **13**

Tips for saving energy	13
Initial use	13
First cleaning of the appliance	13

5 How to use the hob **14**

General information about cooking	14
Using the hobs	14
Control panel	15

6 Maintenance and care **22**

General information	22
Cleaning the hob	22

7 Troubleshooting **23**

1 Important instructions and warnings for safety and environment

This section contains safety instructions that will help protect from risk of personal injury or property damage. Failure to follow these instructions shall void any warranty.

General safety

- This appliance can be used by children aged from 8 years and above and persons with reduced physical, sensory or mental capabilities or lack of experience and knowledge if they have been given supervision or instruction concerning use of the appliance in a safe way and understand the hazards involved.
Children shall not play with the appliance. Cleaning and user maintenance shall not be made by children without supervision.
- The appliance is not to be used by persons (including children) with reduced physical, sensory or mental capabilities, or lack of experience and knowledge,

unless they have been given supervision or instruction. Children should be supervised and ensure they do not play with the appliance

- If the product is handed over to someone else for personal use or second-hand use purposes, the user manual, product labels and other relevant documents and parts should be also given.
- Installation and repair procedures must always be performed by Authorised Service Agents. The manufacturer shall not be held responsible for damages arising from procedures carried out by unauthorised persons which may also void the warranty. Before installation, read the instructions carefully.
- Do not operate the product if it is defective or has any visible damage.
- Ensure that the product function knobs are switched off after every use.

Electrical safety

- If the product has a failure, it should not be operated

unless it is repaired by an Authorised Service Agent. There is the risk of electric shock!

- Only connect the product to a grounded outlet/line with the voltage and protection as specified in the "Technical specifications". Have the grounding installation made by a qualified electrician while using the product with or without a transformer. Our company shall not be liable for any problems arising due to the product not being earthed in accordance with the local regulations.
- Never wash the product by spreading or pouring water onto it! There is the risk of electric shock!
- The product must be disconnected during installation, maintenance, cleaning and repairing procedures.
- If the power connection cable for the product is damaged, it must be replaced by the manufacturer, its service agent or similarly qualified persons in order to avoid a hazard.

- Only use the connection cable specified in the "Technical specifications".
- The appliance must be installed so that it can be completely disconnected from the mains supply. The separation must be provided by a switch built into the fixed electrical installation, according to construction regulations.
- Any work on electrical equipment and systems should only be carried out by authorised and qualified persons.
- In case of any damage, switch off the product and disconnect it from the mains. To do this, turn off the fuse at home.
- Make sure that fuse rating is compatible with the product.

Product safety

- **WARNING:** The appliance and its accessible parts become hot during use. Care should be taken to avoid touching heating elements. Children less than 8 years of age shall be kept away unless continuously supervised.
- Never use the product when your judgment or

coordination is impaired by the use of alcohol and/or drugs.

- Be careful when using alcoholic drinks in your dishes. Alcohol evaporates at high temperatures and may cause fire since it can ignite when it comes into contact with hot surfaces.
- Do not place any flammable materials close to the product as the sides may become hot during use.
- Keep all ventilation slots clear of obstructions.
- Do not use steam cleaners to clean the appliance as this may cause an electric shock.
- **WARNING:** Unattended cooking on a hob with fat or oil can be dangerous and may result in fire. NEVER try to extinguish a fire with water, but switch off the appliance and then cover flame e.g. with a lid or a fire blanket.
- **CAUTION:** The cooking process has to be supervised. A short term cooking process has to be supervised continuously.
- **WARNING:** Danger of fire: Do not store items on the cooking surfaces.
- **WARNING:** If the surface is cracked, switch off the appliance to avoid the possibility of electric shock.
- In case of hotplate glass breakage : Immediately shut off all burners and any electrical heating element and isolate the appliance from the power supply. Do not touch the appliance surface. Do not use the appliance.
- The appliance is not intended to be operated by means of an external timer or separate remote-control system.
- Vapour pressure that build up due to the moisture on the hob surface or at the bottom of the pot can cause the pot to move. Therefore, make sure that the hob surface and bottom of the pots are always dry.
- **WARNING:** Use only hob guards designed by the manufacturer of the cooking appliance or indicated by the manufacturer of the appliance in the instructions for use as suitable or hob guards incorporated in the appliance. The use of inappropriate guards can cause accidents.

Prevention against possible fire risk!

- Ensure all electrical connections are secure and tight to prevent risk of arcing.
- Do not use damaged cables or extension cables.
- Ensure liquid or moisture is not accessible to the electrical connection point.

Intended use

- This product is designed for domestic use. Commercial use will void the guarantee.
- **CAUTION:** This appliance is for cooking purposes only. It must not be used for other purposes, for example room heating.
- The manufacturer shall not be liable for any damage caused by improper use or handling errors.

Safety for children

- **WARNING:** Accessible parts may become hot during use. Young children should be kept away.
- The packaging materials will be dangerous for children. Keep the packaging materials away from children. Please dispose of all parts of the packaging according to environmental standards.

- Electrical products are dangerous to children. Keep children away from the product when it is operating and do not allow them to play with the product.
- Do not place any items above the appliance that children may reach for.

Disposing of the old product

Compliance with the WEEE Directive and Disposing of the Waste Product:



This product complies with EU WEEE Directive (2012/19/EU). This product bears a classification symbol for waste electrical and electronic equipment (WEEE). This product has been manufactured with high quality parts and materials which can be reused and are suitable for recycling. Do not dispose of the waste product with normal domestic and other wastes at the end of its service life. Take it to the collection center for the recycling of electrical and electronic equipment. Please consult your local authorities to learn about these collection centers.

Compliance with RoHS Directive:

The product you have purchased complies with EU RoHS Directive (2011/65/EU). It does not contain harmful and prohibited materials specified in the Directive.

Package information

- Packaging materials of the product are manufactured from recyclable materials in accordance with our National Environment Regulations. Do not dispose of the packaging materials together with the domestic or other wastes. Take them to the packaging material collection points designated by the local authorities.

2 General information

Overview

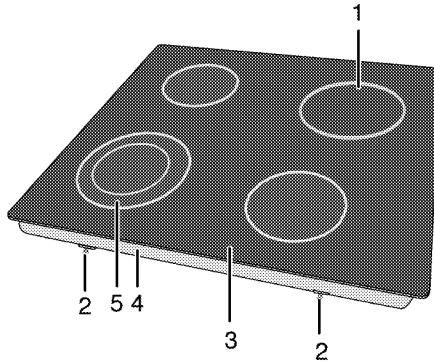

- | | |
|--------------------------------|------------------------------|
| 1 Single-circuit cooking plate | 4 Base cover |
| 2 Assembly clamp | 5 Dual-circuit cooking plate |
| 3 Burner plate | |

Technical specifications

Voltage / frequency	220-240 V~/380-415 V 2N ~ 50 Hz
Total power consumption	6700 W
Cable type / section	min.H05RR-F 5 x 1,5 mm ² / 3 x 2,5 mm ²
External dimensions (height / width / depth)	55 mm/580 mm/510 mm
Installation dimensions (width / depth)	560 mm/490 mm

Burners

Front left	Dual-circuit cooking plate
Dimension	210/120 mm
Power	2200/750 W
Rear left	Single-circuit cooking plate
Dimension	140 mm
Power	1200 W
Rear right	Single-circuit cooking plate
Dimension	180 mm
Power	1800 W
Front right	Single-circuit cooking plate
Dimension	160 mm
Power	1500 W

i Technical specifications may be changed without prior notice to improve the quality of the product.

i Figures in this manual are schematic and may not exactly match your product.

i Values stated on the product labels or in the documentation accompanying it are obtained in laboratory conditions in accordance with relevant standards. Depending on operational and environmental conditions of the product, these values may vary.

3 Installation

Product must be installed by a qualified person in accordance with the regulations in force. The manufacturer shall not be held responsible for damages arising from procedures carried out by unauthorized persons which may also void the warranty.

i Preparation of location and electrical installation for the product is under customer's responsibility.

! The product must be installed in accordance with all local electrical regulations.

! Prior to installation, visually check if the product has any defects on it. If so, do not have it installed. Damaged products cause risks for your safety.

Before installation

The hob is designed for installation into commercially available work tops. A safety

distance must be left between the appliance and the kitchen walls and furniture. See figure (values in mm).

- Allow a minimum distance of 750 mm above the hob surface.
- (*) If a cooker hood is to be installed above the cooker, refer to cooker hood manufacturer' instructions regarding installation height. If not defined any size in the hood manual, this height should be at least 650 mm.
- Remove packaging materials and transport locks.
- Surfaces, synthetic laminates and adhesives used must be heat resistant (100 °C minimum).
- The worktop must be aligned and fixed horizontally.
- Cut aperture for the hob in worktop as per installation dimensions.
- This product is a class 3 device according to EN 30-1-1 standard.

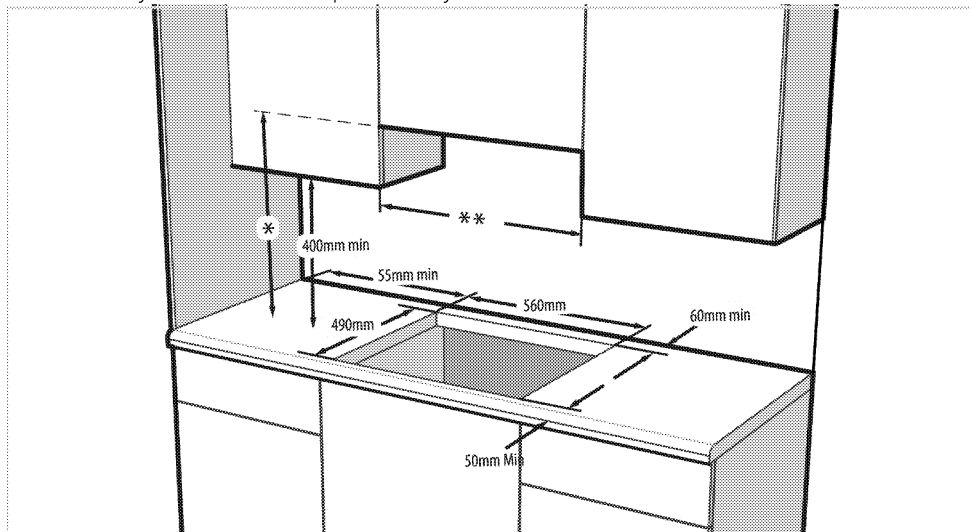

* Minimum height to extractor as recommend in hood instruction manual. If not recommended in the hood instruction manual, this height should be at least 650 mm.

** Minimum distance between cabinetry must be equal to width of hob

Installation and connection

- The product must be installed in accordance with all local gas and electrical regulations.

-  Do not install the hob on places with sharp edges or corners. There is the risk of breakage to the glass ceramic surface!

Electrical connection

Connect the product to a grounded outlet/line protected by a miniature circuit breaker of suitable capacity as stated in the "Technical specifications" table. Have the grounding installation made by a qualified electrician while using the product with or without a transformer. Our company shall not be liable for any damages that will arise due to using the product without a grounding installation in accordance with the local regulations.

 The product must be connected to the mains supply only by an authorised and qualified person. The product's warranty period starts only after correct installation. Manufacturer shall not be held responsible for damages arising from procedures carried out by unauthorised persons.

 The power cable must not be clamped, bent or trapped or come into contact with hot parts of the product. A damaged power cable must be replaced by a qualified electrician. Otherwise, there is risk of electric shock, short circuit or fire!

- Connection must comply with national regulations.
- The mains supply data must correspond to the data specified on the type label of the product. Type label is at the rear housing of the product.
- Power cable of your product must comply with the values in "Technical specifications" table.

 Before starting any work on the electrical installation, disconnect the product from the mains supply. There is the risk of electric shock!

Connecting the power cable

 While performing the wiring, you must apply with the national/local electrical regulations and must use the appropriate socket outlet/line and plug for oven. In case of the product's power limits are out of current carrying capability of plug and socket outlet/line, the product must be connected through fixed electrical installation directly without using plug and socket outlet/line.

1. **If a power cable is not supplied together with your product**, a power cable with a minimum requirement as stated in the Technical specifications table (*Technical specifications, page 8*) in accordance with the electrical installation at your home must be connected to your product by following the instructions in the cable diagram.

If it is not possible to disconnect all poles in the supply power, a disconnection unit with at least 3 mm contact clearance (fuses, line safety switches, contactors) must be connected and all the poles of this disconnection unit must be adjacent to (not above) the product in accordance with IEE directives. Failure to obey this instruction may cause operational problems and invalidate the product warranty.

 Additional protection by a residual current circuit breaker is recommended.

2. Open the terminal block cover with a screwdriver.
3. Insert the power cable through the cable clamp below the terminal and secure it to the main body with the integrated screw on cable clamping component.
4. Connect the cables according to the supplied diagram.

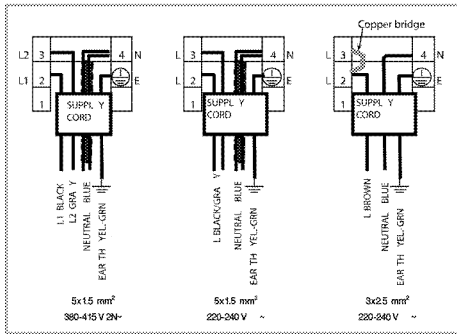

- 2 Screw
- 3 Installation clamp
- 4 Counter

i When installing the hob onto a cabinet, a shelf must be installed in order to separate the cabinet from the hob as illustrated in the above figure. This is not required when installing onto a built-under oven.

5. After completing the wire connections, close the terminal block cover.
6. Route the power cable so that it will not come into contact with the product and get squeezed between the product and the wall.

i Power cable must not be longer than 2 m because of safety reasons.

Installing the product

1. Turning the hob upside down, place it on a flat surface.
2. When installing the hob, apply the sealing gasket, which was provided in the packaging, around the hob as shown in the following picture, ensuring that it remains 1 to 2 mm inside from the outer edge of the glass.

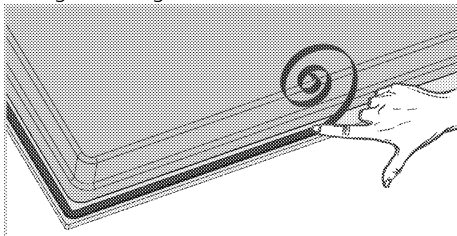

3. Place the hob on the counter and align it.
4. Using the installation clamps secure the hob by fitting through the holes on the lower casing.

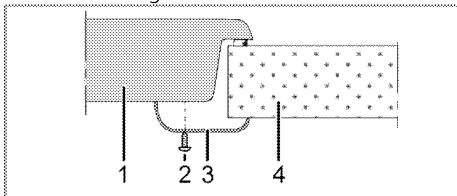

1 Hob

For example, if it is possible to touch the bottom of the product since it is installed onto a drawer, this section must be covered with a wooden plate.

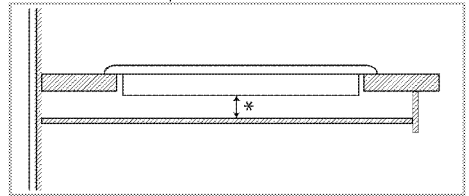

* min. 15 mm

Rear view (connection holes)

i Location of the connection holes shown in the below figure are schematic, may vary depending on the product model. Fix them according to connection holes on your product.

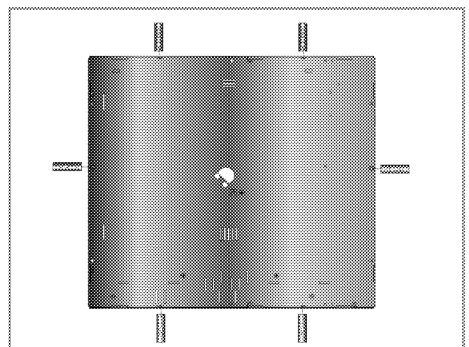

! Making connections to different holes is not a good practice in terms of safety since it can damage the gas and electrical system.



There are gas and electrical components contained within this hob, therefore when fitting the mounting springs/clamps only attach the supplied fixings to the connection holes shown in this manual. Failure to observe this advise may lead to life and property safety

Easy Installation: Some models come with mounting springs and sealing gasket attached to the product. For these models, ignore the mounting springs and bracket mounting instructions described in the manual. Place your product directly in the space where the product will be placed as shown in the figure below. For these models, consider the width and depth measurements written in the user manual as 10 mm more.

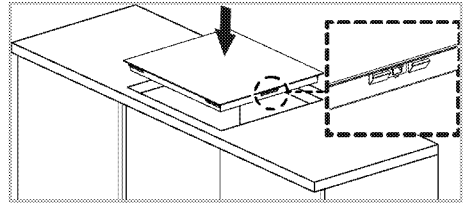

Final check

1. Operate the product.
2. Check the functions.

Future Transportation

- Keep the product's original carton and transport the product in it. Follow the instructions on the carton. If you do not have the original carton, pack the product in bubble wrap or thick cardboard and tape it securely.



Check the general appearance of your product for any damages that might have occurred during transportation.

4 Preparation

Tips for saving energy

The following information will help you to use your appliance in an ecological way, and to save energy:

- Defrost frozen dishes before cooking them.
- Use pots/pans with cover for cooking. If there is no cover, energy consumption may increase 4 times.
- Select the burner which is suitable for the bottom size of the pot to be used. Always select the correct pot size for your dishes. Larger pots require more energy.
- Pay attention to use flat bottom pots when cooking with electric hobs. Pots with thick bottom will provide a better heat conduction. You can obtain energy savings up to 1/3.
- Vessels and pots must be compatible with the cooking zones. Bottom of the vessels or pots must not be smaller than the hotplate.
- Keep the cooking zones and bottom of the pots clean. Dirt will decrease the heat conduction between the cooking zone and bottom of the pot.

- For long cookings, turn off the cooking zone 5 or 10 minutes before the end of cooking time. You can obtain energy savings up to 20% by using the residual heat.
- Information on energy efficiency according to EU 66/2014 can be found on the product fiche given with the product.

Initial use

First cleaning of the appliance

-  The surface might get damaged by some detergents or cleaning materials.
Do not use aggressive detergents, cleaning powders/creams or any sharp objects during cleaning.
Do not use harsh abrasive cleaners or sharp metal scrapers to clean the oven door glass since they can scratch the surface, which may result in shattering of the glass.
1. Remove all packaging materials.
 2. Wipe the surfaces of the appliance with a damp cloth or sponge and dry with a cloth.

5 How to use the hob

General information about cooking



Never fill the pan with oil more than one third of it. Do not leave the hob unattended when heating oil.

Overheated oils bring risk of fire.

Never attempt to extinguish a possible fire with water! When oil catches fire, cover it with a fire blanket or damp cloth. Turn off the hob if it is safe to do so and call the fire department.

- Before frying foods, always dry them well and gently place into the hot oil. Ensure complete thawing of frozen foods before frying.
- Do not cover the vessel you use when heating oil.
- Place the pans and saucepans in a manner so that their handles are not over the hob to prevent heating of the handles. Do not place unbalanced and easily tilting vessels on the hob.
- Do not place empty vessels and saucepans on cooking zones that are switched on. They might get damaged.
- Operating a cooking zone without a vessel or saucepan on it will cause damage to the product. Turn off the cooking zones after the cooking is complete.
- As the surface of the product can be hot, do not put plastic and aluminum vessels on it. Clean any melted such materials on the surface immediately. Such vessels should not be used to keep foods either.
- Use flat bottomed saucepans or vessels only.
- Put appropriate amount of food in saucepans and pans. Thus, you will not have to make any unnecessary cleaning by preventing the dishes from overflowing. Do not put covers of saucepans or pans on cooking zones. Place the saucepans in a manner so that they are centered on the cooking zone. When you want to move the saucepan onto another cooking zone, lift and place it onto the cooking zone you want instead of sliding it.

Tips about glass ceramic hobs

- Glass ceramic surface is heatproof and is not affected by big temperature differences.
- Do not use the glass ceramic surface as a place of storage or as a cutting board.
- Use only the saucepans and pans with machined bottoms. Sharp edges create scratches on the surface.
- Do not use aluminum vessels and saucepans. Aluminum damages the glass ceramic surface.

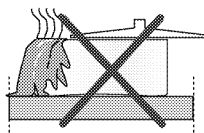

Spills may damage the glass ceramic surface and cause fire.

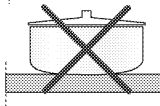

Do not use vessels with concave or convex bottoms.

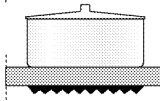

Use only the saucepans and pans with flat bottoms. They ensure easier heat transfer.

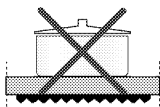

If the diameter of the saucepan is too small, energy will be wasted.

Using the hobs

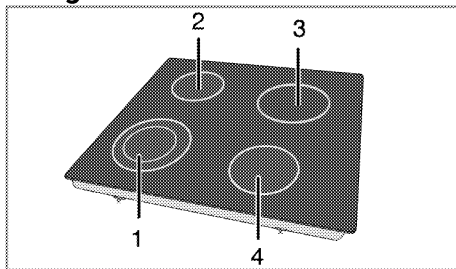

- 1 Dual-circuit cooking plate 21-23/12-14 cm
- 2 Single-circuit cooking plate 14-16 cm
- 3 Single-circuit cooking plate 18-20 cm
- 4 Single-circuit cooking plate 16-18 cm is list of advised diameter of pots to be used on related burners.







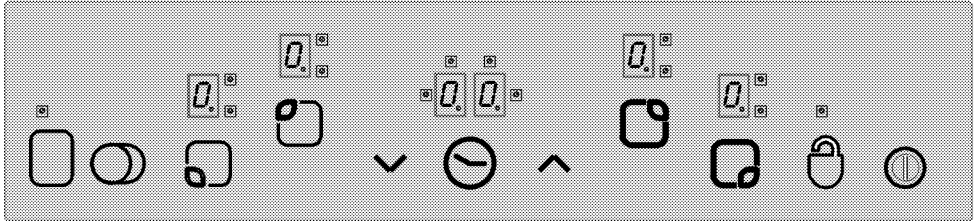



! Do not allow any object to drop on the hob. Even small objects such as a saltshaker may damage the hob. Do not use cracked hobs. Water may leak through these cracks and cause short circuit.
In case of any kind of damage on the surface (eg., visible cracks), switch off the product immediately to minimize the risk of electric shock.

i Quick heating glass-ceramic hobs emit a bright light when they are switched on. Do not stare at the bright light.

Control panel



Specifications

-  Main key - ON/OFF key
-  *Keylock
-  Temperature setting/Increasing timer
-  Temperature setting/Decreasing timer
-  ** Dual/Triple cooking zone selection key
-  * Enable/disable timer
-  ** Enable/disable cooking zone
-  Cooking zone selection controls
-  Cooking zone display (temperature setting 0 ... 9)
-  Dual/triple cooking zone operation LED (Cooking zone display)
-  * Timer display (there are 4 LEDs for 4 different cooking zones)

i This unit is controlled over the touch control unit. Each operation you make on your touch control will be confirmed by an audible signal if your touch control unit is equipped with a timer.

i Always keep the control panels clean and dry. Humidity and dirt can cause problems in functions.

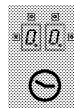

(*) If your hob is equipped with a timer.



** If your hob is equipped with these functions

In models with a clock

Graphics and figures are for informational purposes only. Actual appearance or functions may vary.

Turning on the hob

Touch the "0" key on control panel for 1 second. Cooking zone displays illuminate. The hob is ready for use now. You can

select different cooking zones within the following 10 seconds. Other controls are not allowed to function when main key "0" is being operated. "0" and all the relevant decimal points will flash in all cooking zone displays.

If no operation is performed within 10 seconds, the hob will automatically return to Standby mode.

If you press main key "0" for longer than 2 seconds, the hob will turn off and return to Standby mode.

Selecting the cooking zones

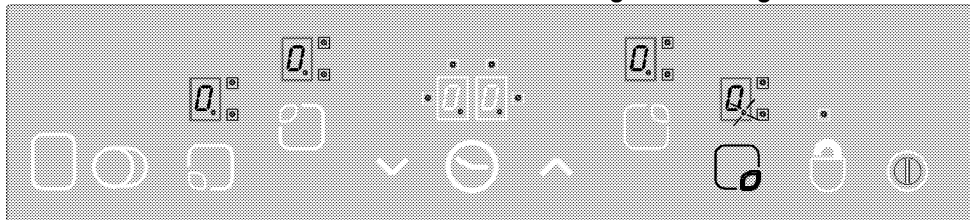

1. Turn on the hob.
2. Touch one of the cooking zone selection controls to turn on the desired cooking zone. After selecting the cooking zone of the hob, "0" decimal point will flash on the relevant cooking zone display.

If no operation is performed within 10 seconds, the hob will automatically return to Standby mode.

3. Touch "▲" or "▼" keys to set the temperature level to a value between "1" and "9" or between "9" and "1".

"▲" and "▼" keys are equipped with repeat function. If you touch any of these keys for a long time, temperature level will continuously increase or decrease at every 0,4 seconds.

If you start with "▲" key, "1" appears on display. If you start with "▼" key, set value appears on display (e.g., half second "A" and half second "9"). This indicates that Booster is activated.

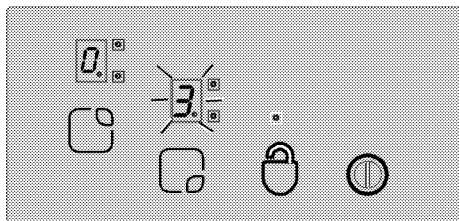

When your hob gets overheated;

- If the active cooking zones are set to a higher than the 7th level, hob reduces the level of active cooking zones to level 7

and the cooking zones can not be selected higher than this level.

- If overheating persists; if the active cooking zones are set to a higher than the 5th level, hob reduces the level of active cooking zones to level 5 and the cooking zones can not be selected higher than this level.

If hob temperature rises excessively, it can turn itself off for protection and the cooking zones can not be operated.

Booster

This function facilitates cooking. When Booster is activated, the cooking will operate at maximum power for a certain period of time (see, Table-1). Booster time depends on the selected temperature level. This is indicated with an "A" and the set temperature value which flash alternately on cooking zone display (e.g., half second "A", half second "9") One the Booster time is over, power of cooking zone will be reduced and the temperature value will be displayed continuously.

All cooking zones are equipped with Booster function.

Enabling the Booster function:

1. Turn on the hob.
2. Select the desired cooking zone by touching the cooking zone selection keys.
3. Use "▼" key to set the cooking zone temperature value to "9". Once the temperature setting is made, "9" and "A" will appear on the display alternately. This

indicates that temperature value is set to "9" and Booster function is activated.

i If your hob gets overheated, booster function cannot be set for protection.

- Then, use "∨" key within 10 seconds to select the temperature setting you want to be activated for the remainder of cooking process after the Booster time is over. Use "∧" or "∨" keys to set the cooking zone to a value between "1" or "9" (it is supposed that level 6 is selected for the example).
- "A" and "6" appears alternately on the display during Booster function (at the end of Booster period, "6" will be displayed continuously).

Turning off the Booster function:

- Touch "∨" key until temperature level decreases "0" to disable the Booster function earlier.
- If "9" will be selected as temperature level that will be activated after Booster period and no other lower level is selected, then flashing of the screen will cease in 10 seconds. Booster is now deactivated.

Turn off the hob.

If you press main key "⊙" for longer than 2 seconds, the hob will turn off and return to Standby mode.

If there is residual temperature that can be used after the hob is turned off, this will be indicated with "H" symbol that appears on the relevant cooking zone display continuously.

Turning off cooking zones individually:

A cooking zone can be turned off in 3 different ways:

- By touching "∧" and "∨" keys simultaneously.
- By decreasing the temperature level to "0" with "∨" key.
- By using the timer function (if any) for the relevant cooking zone

1.Touching "∧" and "∨" keys simultaneously

Select the desired cooking zone with cooking zone selection key "□". Decimal

point appears on "□" cooking zone display. Touch "∧" and "∨" keys simultaneously to turn off the cooking zone.

2. Decreasing the temperature level of the desired cooking zone to "0" with "∨" key

Furthermore, cooking zone can also be turned off by decreasing the temperature level to "0".

3. Using the timer off function (if any) for the relevant cooking zone

When the time is over, the timer will turn off the cooking zone assigned to it. "0" and "00" will appear on all displays. Dual/triplet cooking zone and the LEDs connected to the timer will be deactivated.

Furthermore, when the time is over, an audible alarm will sound. Touch any key on the touch control panel to silence the audible alarm.

Turning on Dual/Triplet cooking zones**

Turning on the dual cooking zone:

Select the desired cooking zone equipped with dual zone. Decimal point of the relevant cooking zone must start to flash.

Set the temperature level to a value between 1 and 9 and touch "⊙" key to activate the dual zone of the cooking zone.

"□" LED of the relevant dual zone will also flash continuously. "⊙" Status of the dual cooking zone will change when you touch the key for a second time: dual cooking zone will switch between on and off statuses.

Expansion zone will only be activated if the main zone of the cooking zone is set to a temperature level between "1" and "9".

Turning on the triplet cooking zone:

Select the desired cooking zone equipped with triplet zone. Decimal point of the relevant cooking zone must start to flash. Set the temperature level to a value between 1 and 9 and touch "⊙" key to activate the dual zone of the cooking zone.

"□" LED of the relevant dual zone will also light up continuously. If you touch "⊙" key

again, "8" LED of the triplet zone flashes and triplet cooking zone is activated.

When you touch "0" key once again triplet zone of the cooking zone turns off again. Above operation will always change the status of the double/triplet cooking zones.

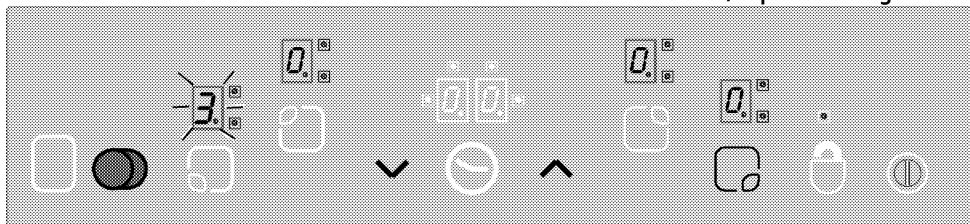

Enabling the double and triplet zones by touching the "0" key of the selected cooking zone.

Keylock * (in models with clock)

Touch the "0" key for longer than 2 seconds to lock the touch control. Operation will be confirmed with an audible signal. Then, "0" LED will flash and all cooking zones will be locked.

Cooking zones, can only be locked in the operation mode. If the cooking zones are locked: only the main key "0" can be

operated. "0" LED will flash and indicate a key lock module. If you turn the hob off when the keys are locked, the keylock will be activated next time you turn the hob on again. Key lock must be deactivated in order to be able to operate the hob.

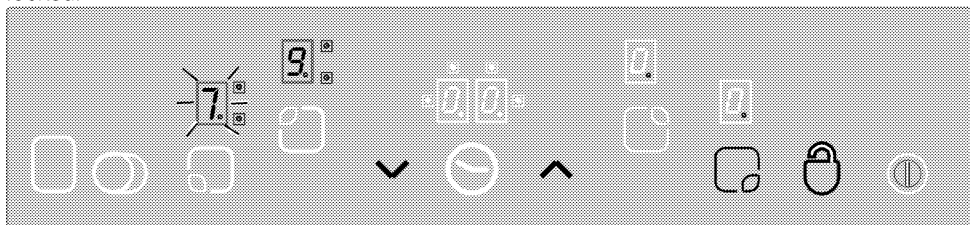

"0" key will allow you to lock or unlock the touch control in operation mode.

Touch "0" key for 2 seconds to unlock the cooking zones. Operation will be confirmed with an audible signal.

Then, "0" LED turns off. Now the touch control is unlocked and can be operated normally.

Child Lock (This feature is optional. It may not exist on your product.)

You can protect the hob against being operated unintentionally in order to prevent children from turning on the cooking zone. Child Lock function contains a few complex steps to lock the touch control unit. Child Lock can only be activated and deactivated in Standby mode.

Locking the module:

1. Touch main key "0" to turn on the hob.
2. Touch "▲" and "▼" keys simultaneously for at least 2 seconds.
3. Then, touch "▲" key once again.

» Child Lock function is activated and "L" appears on all cooking zone displays.

Disabling the Child Lock: (This feature is optional. It may not exist on your product.)

You can disable the child lock as you have activated it.

1. Touch main key "0" to turn on the hob.
2. Touch "▲" and "▼" keys simultaneously for at least 2 seconds.
3. Then, touch "▼" key once again.

» "L" appears on all cooking zone displays as long as the Child lock is activated. "L"

will disappear when the lock is deactivated successfully.

Timer function * (in models with clock)

This feature facilitates cooking for you. You will not have to attend the hob continuously during the cooking process and the cooking zone will turn off automatically at the end of the time you have selected.

Timer provides following features: Touch control can command to maximum 4 cooking zone timers and one alarm cooking timer assigned at the same time. All timers can only be used in operation mode.

Timer as an alarm

Alarm timer operates independently from other cooking zones. Therefore, it is not important whether a cooking zone is selected or not.

1. Touch "⏸" key to enable the alarm timer.

"00" and "⏸" will appear on the timer display and a dot will appear on the lower right side. Thus, alarm timer is activated.

2. Then, set the desired time value by touching "▲" and "▼" keys.

3. Timer will start to countdown after you have made the time setting.

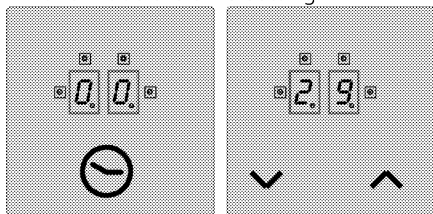

» When the time is over, an audible alarm will sound. Touch any key on the touch control panel to silence the audible alarm.

Cooking zone timer:

The cooking zone timers can only be set for the cooking zones that are activated.

1. First turn on the hob and then enable the desired cooking zone. (cooking zone must be set to a value between 1 and 9)

2. As in the alarm timer, enable the cooking zone timer by touching "⏸" key. "00" and "⏸" will appear on the timer display and

a dot will appear on the lower right side.

Thus, cooking zone timer is activated.

3. You must touch "⏸" key for a second time in order to enable cooking zone timer. Now you can assign the timer.
4. Set the desired time value by touching "▲" and "▼" keys.

To set the hob timers:

1. After enabling the first cooking zone timer, touch the "⏸" key again. The control will turn clockwise towards the next active cooking zone assigned to the timer. Assignment proposal will be shown with a flashing "⏸" LED.
2. Set the desired time value by touching "▲" and "▼" keys.
3. Timer activated for the cooking zone which was set first is indicated with a continuously flashing "⏸" LED.
 - More timers can be assigned for other active cooking zones by touching the "⏸" key once again.
 - After 10 seconds, timer display reverts back to the timer that will end first.
 - "⏸" LEDs that illuminate continuously on the timer display indicate the timer that is currently counting down.
 - You can display the values set for cooking zone timers and egg timer by changing the position of "⏸" key. A flashing front right "⏸" LED always shows an assignment.

If no LED is flashing, value of the egg timer will be displayed on the timer screen.

Disabling the timers:

First you must display the timer by changing the position of the "⏸" key until the timer appears. This value can later be cancelled in 2 different ways:

- By decreasing the value step by step to "00" by touching "▼" key.
- By touching "▲" and "▼" keys simultaneously for half second until "00" appears on timer display.

When the time is over, an audible alarm will sound. Touch any key on the touch control panel to silence the audible alarm.

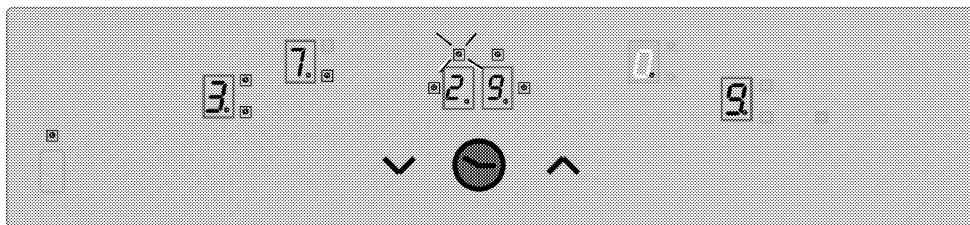

Display the remaining time value of the cooking zone timer 3 (indicator LED flashes) to the timer display (the indicator LEDs of the active timers of the cooking zones 1 and 4 in fact will not be visible on the timer display).

Keep warm function (if any)

Keep Warm function of the cooking zone helps to keep the food warm by selecting an additional temperature level between 0 and 1. Touch "□" key to activate the Keep Warm function.

Then, "□" LED flashes. Touch "□" key again to disable the cooking zone.

Operation time constraints

The hob control is equipped with an operation time limit. When one or more

Table-1: Temperature setting parameters; Cycle time 47.0 seconds

Temperature setting	OFF Time - seconds	ON Time - seconds	Operation time limit - hour	Booster time - seconds
0	0	0	0	-
1	45,6	1,4	6	60
2	43,6	3,4	6	180
3	41,3	5,7	5	288
4	38,4	8,6	5	390
5	35,9	11,1	4	510
6	33,1	13,9	1,5	150
7	26,2	20,8	1,5	210
8	19,2	27,8	1,5	270
9	0	47,0	1,5	-

Residual Heat Functions

For a deactivated cooking zone whose surface temperature is sensed to be above 60°C or whose display indicates a value above 60°C, a "RH" (residual heat) symbol appears on the display. When residual heat falls below 60°C, "0" appears on the display. When power restores after a power failure and if the residual heat of the relevant

cooking zones are left on unintentionally, the cooking zone will automatically be deactivated after a certain period of time. (see, Table-1). Operation time limit depends on the selected temperature setting. If there is a timer assigned for the cooking zone, "00" appears on the timer display for 10 seconds (10 seconds later, residual heat indicator turns on).

Then, timer display is turned off. After disabling the cooking zone automatically as described above, it becomes operational again and maximum operation time is applied for this temperature setting.

cooking zone was above 60°C before the failure, residual heat display flashes. Display continues to flash until the maximum residual heat time is over or the cooking zone is selected and enabled.

i When the supply power is applied, hob control system performs calibration depending on the sensor, glass and ambient conditions. Do not cover the glass part of the sensor with anything during calibration.

i If errors such as AF10, AF20, AF30 appear on the product screen, consult the service.

6 Maintenance and care

General information

Service life of the product will extend and the possibility of problems will decrease if the product is cleaned at regular intervals.



Disconnect the product from mains supply before starting maintenance and cleaning works.

There is the risk of electric shock!



Allow the product to cool down before you clean it.

Hot surfaces may cause burns!

- Clean the product thoroughly after each use. In this way it will be possible to remove cooking residues more easily, thus avoiding these from burning the next time the appliance is used.
- No special cleaning agents are required for cleaning the product. Use warm water with washing liquid, a soft cloth or sponge to clean the product and wipe it with a dry cloth.
- Always ensure any excess liquid is thoroughly wiped off after cleaning and any spillage is immediately wiped dry.
- Do not use cleaning agents that contain acid or chloride to clean the stainless or inox surfaces and the handle. Use a soft cloth with a liquid detergent (not abrasive) to wipe those parts clean, paying attention to sweep in one direction.



The surface might get damaged by some detergents or cleaning materials.

Do not use aggressive detergents, cleaning powders/creams or any sharp objects during cleaning.

Do not use harsh abrasive cleaners or sharp metal scrapers to clean the oven door glass since they can scratch the surface, which may result in shattering of the glass.



Do not use steam cleaners to clean the appliance as this may cause an electric shock.

Cleaning the hob

Glass ceramic surface

Wipe the glass ceramic surface (vitreoceramic) with cold water, paying attention to leave no residual cleaning agents, and dry with a soft clothing. Residues may cause damage on the glass ceramic surface when using the hob for the next time.

Dried residues on the glass ceramic surface (vitreoceramic) should under no circumstances be scraped with hook blades, steel wool or similar tools.

Remove calcium stains (yellow stains) with commercially available lime remover or a small amount of lime remover such as vinegar or lemon juice.

If the surface is heavily soiled, apply the cleaning agent on a sponge and wait until it is absorbed well. Then, clean the surface of the hob with a damp cloth.



Sugar-based foods such as thick cream and syrup must be cleaned promptly without waiting the surface to cool down. Otherwise, glass ceramic surface may get damaged permanently.

Slight color fading may occur on coatings or other surfaces in time. This does not affect the operation of the product.

Color fading and stains on the glass ceramic surface is a normal condition, and not a defect.

7 Troubleshooting

Product emits metal noises while heating and cooling.

- When the metal parts are heated, they may expand and cause noise. >>> *This is not a fault.*

Product does not operate

- The mains fuse is defective or has tripped. >>> *Check fuses in the fuse box. If necessary, replace or reset them.*
- Product is not plugged into the (grounded) socket. >>> *Check the plug connection.*
- If the display does not light up when you switch the hob on again. >>> *Disconnect the appliance at the circuit breaker. Wait 20 seconds and then reconnect it.*



Consult the Authorised Service Agent or technician with licence or the dealer where you have purchased the product if you can not remedy the trouble although you have implemented the instructions in this section. Never attempt to repair a defective product yourself.

Arcelik A.S.

Karaağaç Caddesi No:2-6 Sötlüce, 34445, Turkey

Made in TURKEY

Importer in Russia: «BEKO LLC»

Address: Selskaya street, 49, Fedorovskoe village, Pershinskoe rural settlement, Kirzhach district, Vladimir region, Russian Federation 601021

The manufacture date is included in the serial number of a product specified on rating label, which is located on a product, namely: first two figures of serial number indicate the year of manufacture, and last two _ the month. For example, "10- 100001-05" indicates that the product was produced in May, 2010.

You can ask for certification number from our Call Center 8-800-200-23-56 The manufacturer reserves the right for making changes in modification, design and specification of an electric device.

beko

Плоча за вградување Упатство за корисникот

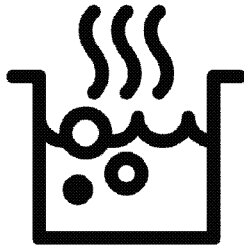

MK



PÄRSTRÄDÄTS UN
PÄRSTRÄDÄJAMS PÄPIRS

Прочитајте го ова упатство прво!

Почитуван потрошувачу,

Ви благодариме што избравте производ на Веко. Се надеваме дека производот ќе ви служи најдобро за намената за која е произведен со висок квалитет и со врвна технологија. Затоа, внимателно прочитајте ги целото упатство за корисникот и сите други придружни документи пред да го користите производот и зачувајте го за идни осврти. Ако го давате производот на некој друг, дајте му го и упатството за употреба. Следете ги сите предупредувања и информации во ова упатство за корисникот. Запомнете дека ова упатство може да е исто и за неколку други модели. Разликите меѓу моделите ќе бидат посочени во упатството.

Објаснување на симболите

Следните симболи се употребени во ова упатство за употреба:



Важни информации или корисни совети за употреба.



Предупредувања за опасни ситуации во однос на животот и имотот.



Предупредување за електричен удар.



Предупредување за ризик од оган.



Предупредување за врели површини.



Arçelik A.Ş.
Karaağaç caddesi No:2-6
34445 Sütlüce/Istanbul/TURKEY
Made in TURKEY

1 Важни упатства и предупредувања за безбедноста и за животната средина 4

Општа безбедност	4
Електрична безбедност	5
Безбедност на производот	6
Наменета употреба	7
Безбедност за децата.....	8
Фрлање на стариот производ.....	8
Фрлање на материјалот за пакување.....	8

2 Општи информации 9

Преглед	9
Технички спецификации.....	9

3 Инсталација 11

Пред поставување.....	11
Поставување и поврзување.....	12

Фрлање на стариот производ.....	15
---------------------------------	----

4 Подготовка 16

Совети за штедење енергија	16
Првична употреба	16
Прво чистење на производот	16

5 Како Се Користи Плочата 17

Општи информации за готвењето	17
Употреба на плочата.....	18
Контролен панел.....	18

6 Одржување и грижа 26

Општи информации.....	26
Чистење на плочата.....	26

7 Решавање проблеми 27

1 Важни упатства и предупредувања за безбедноста и за животната средина

Ова поглавје содржи безбедносни упатства што ќе ви помогнат да се заштитите од ризик за лична повреда или оштетување на имотот. Непочитувањето на овие упатства ја поништува гаранцијата.

Општа безбедност

- овој уред може да го користат деца што имаат барем 8 години и лица со намалена физичка, чувствителна или ментална способност или со недостаток на искуство или познавања само ако не се под надзор или ако им се дадат упатства за употреба на апаратот за да може да го користат на безбеден начин и само ако ги разбрале сите опасности. Децата не смее да си играат со апаратот. Чистењето и одржувањето не смеат да го прават деца без надзор.
- Уредот не е наменет да го користат лица (вклучително и деца) со

- намалена физичка, сензорна или ментална способност или со недостаток на искуство или познавања, освен ако не се под надзор или ако им се дадат упатства. Децата под надзор не смее да си играат со уредот.
- Доколку производот се дава на некој друг за лична употреба или за повторна употреба (на старо), тој се дава заедно со прирачникот за користење, ознаките на производот и другите релевантни документи и делови.
- Поставувањето и поправката мора да ги изведе овластен сервисер. Производителот нема да се смета за одговорен за оштетувања што се појавиле заради постапки што ги извеле неовластени лица и истото може да ја поништи гаранцијата. Внимателно прочитајте го упатството пред поставување.
- Не вклучувајте го производот ако е расипан

или има видливо оштетување.

- Проверете дали регулаторите за функциите на производот се исклучени по секоја употреба.

Електрична безбедност

- Ако производот има дефект, не треба да се вклучува освен ако не бил поправен во Овластен сервис. Постои ризик од струен удар!
- Поврзете го производот само за штекер/линија со заземјување со напон и заштита како што е наведено во „Технички спецификации“. Инсталацијата за заземјувањето треба да ја направи квалификуван електричар ако го користите производот со или без трансформатор. Нашата компанија нема да биде одговорна за какви било проблеми што ќе се случат заради тоа што производот не бил заземјен во согласност со локалните регулативи.
- Никогаш не мијте го производот со истурање или прскање вода по него!

Постои ризик од струен удар!

- Производот мора да се исклучи од струја за време на поставување, одржување, чистење или поправка.
- Ако кабелот за напојување на производот е оштетен, мора да биде заменет од страна на производителот, овластениот сервисер или слично квалификувано лице за да се избегне опасност од секаков вид.
- Користете само кабел за поврзување посочен во „Технички спецификации“.
- Производот мора да се постави на начин којшто ќе овозможува комплетно исклучување со струја. Разделникот мора да постави кај главниот приклучок или како прекинувач вграден во фиксната електрична инсталација во согласност со регулативите за градба.
- Секоја работа на електричната опрема и на системите смее да ја изведува само овластено и квалификувано лице.
- Во случај на оштетување, исклучете ја рерната и исклучете ја од довод на

ел. напојување. За да го направите ова, исклучете ги осигурувачите дома.

- Проверете дали номиналната вредност на осигурувачот е компатибилна со производот.

Безбедност на производот

• ПРЕДУПРЕДУВАЊЕ:

Уредот и достапните делови стануваат врели во текот на употребата. Треба да внимавате децата да не ги допираат врелите елементи. Децата помали од 8 години треба да се држат настрана освен ако не сте под надзор.

- Не користете го производот кога резонирањето или координацијата се попречени од употреба на алкохол и/или лекараства.
- Внимавајте кога користите алкохолни пијалаци во јадењата. Алкохолот испарува на високи температури и може да предизвика оган бидејќи ќе се запали кога ќе дојде во контакт со врели површини.
- Проверете дали има запаливи материјали

близу до производот бидејќи страните стануваат врели при употреба.

- Оставете ги сите отвори за вентилација слободни и без препреки.
- Не користете чистачи на пареа за да го исчистите апаратот бидејќи тие може да предизвикаат електричен удар.

• ПРЕДУПРЕДУВАЊЕ:

Готвење на плотна со маст или масло и без надзор може да биде опасно и да предизвика пожар. НИКОГАШ не обидувајте се да го изгаснете огнот со вода, туку исклучете го апаратот и потоа покријте го пламенот, на пр. со капак или противпожарно ќебе.

- **ВНИМАНИЕ:** Процесот на готвење треба да се надгледува. Краткорочниот процес на готвење треба да се надгледува постојано.

• ПРЕДУПРЕДУВАЊЕ:

Опасност од пожар: Не ставајте предмети на површините за готвење.

- **ПРЕДУПРЕДУВАЊЕ:** Ако површината е напукната, исклучете го апаратот за

да ја избегнете можноста од електричен удар.

- Ако се скрши стаклената плоча: Веднаш исклучете ги сите горилници и сите делови што се напојуваат со ел. струја и изолирајте го производот од струја. Не допирајте ја површината на производот. Не користете го производот..
- Уредот не е наменет да се контролира со надворешен тајмер или со засебен систем за далечинска контрола.
- Притисокот на пареата што се појавува заради влагата на површината на плотната или на дното на тенџерето може да предизвикаат движење на тенџерето. Затоа, осигурајте се дека површината на ринглата и дното на садовите се секогаш суви.
- **ПРЕДУПРЕДУВАЊЕ:** Користете само заштити за плочата што ги дизајнирал или ги препорачува производителот на шпоретот во упатството за употреба како соодветна

заштита. Употребата на несоодветна заштита може да доведе до несреќи.

За да обезбедите апаратот да не предизвика пожар:

- Проверете дали приклучокот соодветствува со штекерот и не предизвикува искрење,
- Не користете оштетен, пресечен или продолжен кабел. Користете го само оригиналниот кабел,
- Проверете дали има течност или влага во штекерот каде што е приклучен производот,

Наменета употреба

- Овој производ е наменет за домашна употреба. Не е дозволена комерцијална употреба.
- **ВНИМАНИЕ:** Овој апарат е наменет само за готвење. Не смее да се користи за други намени, на Пример за загревање на просторија.
- Производителот нема да биде одговорен за каква било штета што ќе биде предизвикана од неправилна употреба или ракување.

Безбедност за децата

• ПРЕДУПРЕДУВАЊЕ:

- Достапните делови стануваат врели во текот на употребата. Децата треба да се држат настрана.
- Материјалите за пакување се опасни за децата. Држете ги материјалите за пакување настрана од децата. Фрлете ги сите делови на пакувањето во согласност со стандардите за животна средина.
- Електричните производите се опасни за децата. Држете ги децата подалеку од производот кога тој работи и не дозволувајте им да си играат со него.
- Не ставајте никакви предмети врз апаратот што може да ги дофатат децата.

Фрлање на стариот производ

Усогласување со Директивата за фрлање на електронска и електрична опрема и за одлагање на отпадот:



Овој отпад е усогласен со Директивата на ЕУ за фрлање на електронска и електрична опрема (2012/19/EU). Овој производ го носи симболот за класификација на отпадот од електрична и електронска опрема (WEEE). Овој производ е произведен со многу квалитетни делови и материјали коишто може да се користат одново и се соодветни за рециклирање. Не фрлајте го производот со нормалниот домашен отпад и со друг отпад кога веќе нема да го користите. Однесете го во собирен центар за рециклирање на електрична и електронска опрема. Консултирајте се со овластените тела во општината за да дознаете каде има собирни центри.

Усогласување со Директивата за ограничување на опасните материји:

Производот што го купивте е усогласен со отпад е усогласен со Директивата за ограничување на опасните материји (2011/65/EU). Не содржи штетни и забранети материјали коишто се наведени во Директивата.

Фрлање на материјалот за пакување

- Материјалот од пакувањето е опасен за децата. Чувајте го на безбедно место и подалеку од дофат на деца. Пакувањето на производот е произведен од рециклирачки материјал. Фрлете го правилно и сортирајте го во согласност со упатствата за рециклирање отпад. Не фрлајте го со домашниот отпад.

2 Општи информации

Преглед

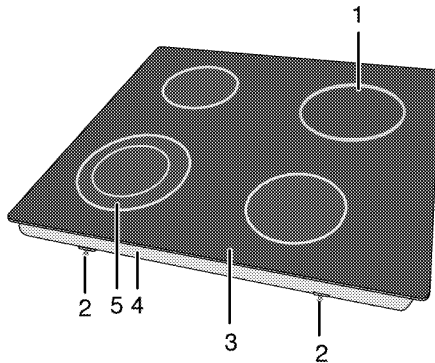

- 1 Плотна за готвење со еден круг
- 2 Стегач за составување
- 3 Плотна со горилник
- 4 Капак за основата
- 5 Рингла за готвење со два круга

Технички спецификации

Напон / фреквенција	220-240 V~/380-415 V 2N ~ 50 Hz
Вкупна потрошувачка на ел. енергија	6700 W
Вид кабел / секција	мин.H05RR-F 5 x 1,5 мм. ² / 3 x 2,5 мм. ²
Надворешни димензии (височина / широчина / длабочина)	55 мм./580 мм./510 мм.
Димензии за инсталација (широчина / длабочина)	560 мм./490 мм.
Горилници	
Напред лево	Рингла за готвење со два круга
Димензија	210/120 мм.
Напојување	2200/750 W
Позади лево	Плотна за готвење со еден круг
Димензија	140 мм.
Напојување	1200 W
Позади десно	Плотна за готвење со еден круг
Димензија	180 мм.
Напојување	1800 W
Напред десно	Плотна за готвење со еден круг
Димензија	160 мм.
Напојување	1500 W

i Техничките спецификации може да се менуваат без претходно известување со цел да се подобри квалитетот на производот.

i Сликите во ова упатство се шематски и можеби нема да соодветствуваат со вашиот производ.

i Вредностите што се дадени на табличките на производите или во придружната документација се добиени во лабораториски услови во согласност со соодветните стандарди. Овие вредности може да варираат во зависност од работните и средишните услови за производот.

3 Инсталација

Производот мора да го инсталира квалификувано лице во согласност во регулативите за ел. Производителот нема да се смета за одговорен за оштетувања што се појавиле заради постапки што ги извеле неовластени лица.

 Производот мора да го постави квалификувано лице во согласност со важечките регулативи. Во спротивно, гаранцијата ќе се поништи. Подготовката на локацијата и електричната инсталација за производот е одговорност на потрошувачот.

 Производот мора да се постави во согласност со локалните закони за плин и напојување со ел. енергија.

 Пред поставување, проверете го производот визуелно за да видите дали има оштетувања. Ако има, не поставувајте го. Оштетените производи предизвикуваат безбедносен ризик.

Пред поставување

Плочата е дизајнирана за поставување на комерцијална работна површина. Безбедносно растојание мора да се остави меѓу апаратот и ѕидовите и елементите во кујната. Погледнете ја сликата (вредности во мм.).

- Оставете минимално растојание од 750 мм над површината на плочата.
- (*) Ако се поставува аспиратор над шпоретот, погледнете ги упатствата на производителот за аспираторот во однос на висината за поставување. Ако не е дефинирана која било големина во упатството за аспиратори, оваа висина треба да биде најмалку 650 mm.
- Тргнете ги материјалот за пакување и транспортните брави.
- Површините, синтетичките ламинати и плочките мора да бидат отпорни на топлина (минимум 100 °C).
- Работната површина мора да биде порамнета и фиксирана хоризонтално.
- Отворете отвор за плочата во работната површина според димензиите за поставување.
- Овој производ е уред од класа 3 според стандардот EN 30-1-1.

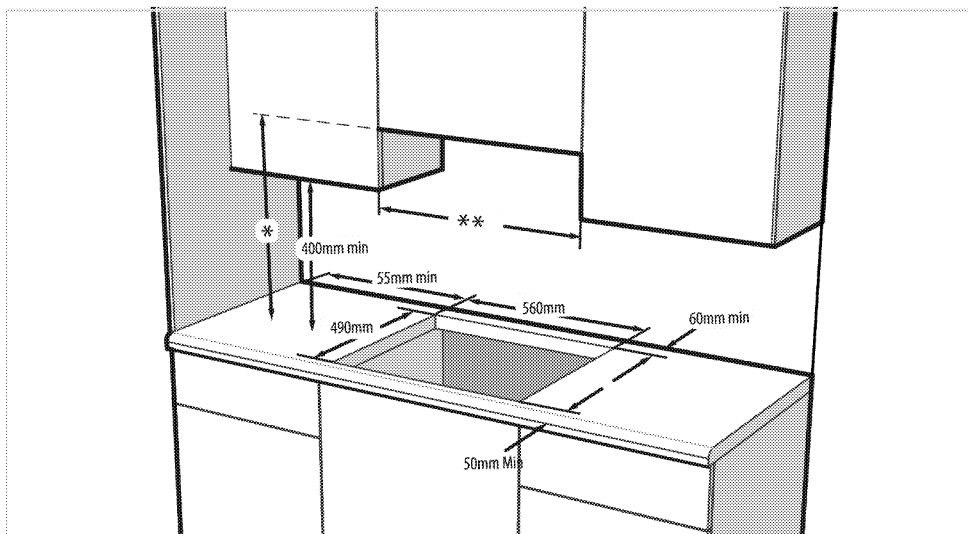

- * Минимална висина за вентилација како што е препорачано во упатството за употреба на механичкиот аспиратор. Ако не е препорачливо во упатството за употреба на аспираторот, оваа висина треба да биде најмалку мин.650 mm.
- ** Минималното растојание меѓу кабинетите мора да биде еднакво на ширината на плочата

Поставување и поврзување

- Производот смее да се постави и поврзе само во согласност со статутарните правила за поставување.

i Не инсталирајте ја плоча на места со остри рабови или агли. Постои ризик од кршење на стаклената керамичка површина!

Електрично поврзување

Поврзете го производот за заземјен штекер / довод на струја којшто е обезбеден со минијатурен автоматски осигурувач со соодветен капацитет како што е посочено во табелата „Технички спецификации“. Инсталацијата за заземјувањето треба да ја направи квалификуван електричар ако го користите производот со или без трансформатор. Нашата компанија нема да биде одговорна за какви било оштетувања што ќе се случат заради употреба на производот без инсталација

со заземјување во согласност со локалните регулативи.



Производот мора да се поврзе со систем за дистрибуција на струја само од страна на овластено квалификувано лице. Гарантниот производ на производот започнува по правилно вклучување.

Производителот нема да се смета за одговорен за оштетување што се појавило заради постапки што ги извеле неовластени лица.



Кабелот за напојување не смее да се прикештува, превиткува или притиснува или да се допира со врелите делови на апаратот. Оштетениот кабел за напојување мора да се замени од страна на квалификуван електричар. Инаку, постои ризик од електричен удар, краток спој или пожар со непрофесионални поправки!

- Поврзувањето мора да биде усогласено со државните регулативи.
- Податоците за довод на ел. енергија мора да соодветствуваат со податоците што се дадени на плочката со номинални вредности на апаратот.

Плочката со номинални вредности е позади, на куќиштето на производот.

- Кабелот за напојување за производот мора да е усогласен со вредностите во табелата „Технички спецификации“.



Пред започнување на каква било работа со електричната инсталација, исклучете го апаратот од довод на ел. енергија. Постои ризик од струен удар!

Поврзување на кабелот за напојување



Додека се поврзуваат жиците, мора сè да биде во согласност со националните/локалните регулативи за електрика и мора да се употребуваат соодветните штекери/линии и приклучоци за рерна. Во случај кога моќноста на производот е ограничена на помала вредност од капацитетот на приклучокот и штекерот/линијата да пренесуваат струја, мора производот да се поврзе преку фиксна електрична инсталација директно без да се употребува приклучок и штекер/линија.

1. Ако кабелот за напојување не се доставува заедно со производот, кабелот што ќе го изберете од табелата во согласност со електричната инсталација во вашиот дома, мора да се поврзе со производот следејќи ги упатствата во дијаграмот за каблите. *Технички спецификации, страница 9*

Ако не е можно да се исклучат сите полови во кабелот, мора да се поврзе уред за исклучување со најмалку од 3 мм. зазор меѓу контактите (осигурувачи, безбедносни прекинувачи, контакти) и сите полови во овој уред за исклучување мора да во опсегот на (не повеќе) овој уред во согласност со регулативите на Европската унија. Непочитувањето на ова упатство може да предизвика

проблеми во работата и да ја поништи гаранцијата за производот.



Се препорачува дополнителна заштита од преостаната струја во прекинувачот на колото.

2. Отворете го капакот на блокот со терминали со шрафцигер.
3. Вметнете го кабелот во штипката за кабелот под терминалот и обезбедете ја за телото со шрафот што веќе се наоѓа на компонентата за прифаќање на кабелот.
4. Поврзете ги каблите во согласност со дадениот дијаграм.

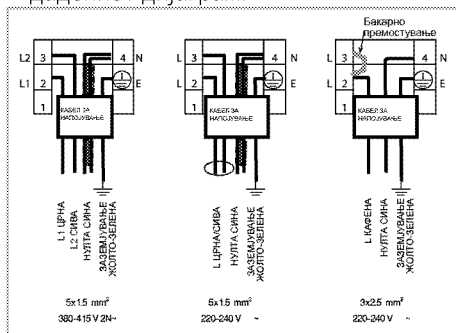

5. Ставете го капакот на терминалниот блок по завршување на комплетирањето на жиците.
6. Насочете го кабелот за напојување така што тој нема да има контакт со производот и нема да биде стиснат меѓу производот и сидот.



Кабелот за напојување не смее да биде подолг од 2 м. од безбедносни причини.

Инсталација на производот

1. Ставете ја плочата на рамна површина превртувајќи ја.
2. Кога ја монтирате плотната, ставете ја заптивката околу плотната што доаѓа во пакувањето како што е прикажано на следната слика и погрижете се да биде 1 до 2 mm навнатре во однос на надворешниот раб на стаклото.

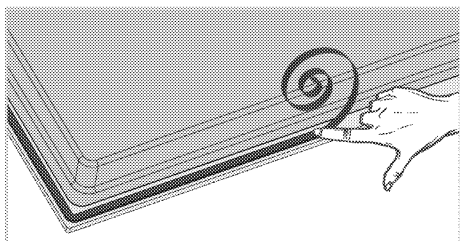

3. Поставете ја плочата врз работната површина и порамнете ја.
4. Со помош на стегалките за поставување обезбедете ја плочата со поставување низ отворите на долното куќиште.

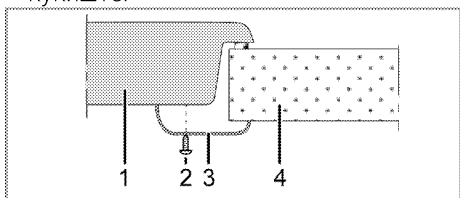

- 1 Плоча
- 2 Шраф
- 3 Стегалка за поставување
- 4 Работна плоча

i Кога поставувате плоча врз елемент, мора да се постави рамка со цела да се оддели елементот од плочата како што е посочено на сликата погоре. Ова не е потребно кога се поставува врз вградена рерна.

На пример, ако е можно да се допре долната страна на производот откако ќе се инсталира врз елементот, овој дел мора да се покрие со дрвена плоча.

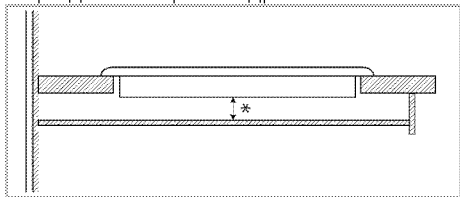

* мин. 15 мм.

Заден изглед (отвори за поврзување)

i Локациите на дупките за поврзување прикажани на сликата подолу се шематски, можат да варираат во зависност од моделот на производот. Средете ги според дупките за поврзување на вашиот производ.

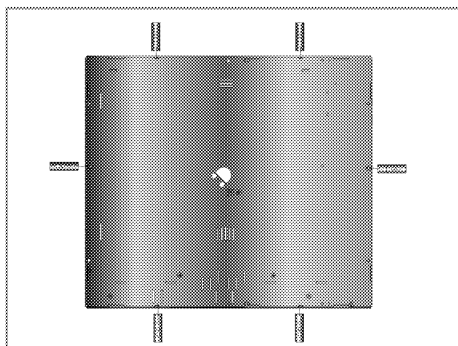

! Поврзување за различни отвори не е добра работа во услови на безбедност, бидејќи со тоа може да се оштетат плинскиот и електричниот систем.

! Плочата има компоненти што работат на плин или струја. Затоа, плочата треба да се фиксира само на работна површина преку дупките за фиксирање, користејќи ги само доставените елементи и шrafoви за обезбедување и како што е посочено во упатството. Во спротивно, ќе претставува опасност по животот и имотот.

Лесна инсталација: Некои модели доаѓаат со монтажни пружини и заптивната заптивка прикачена на производот. За овие модели, игнорирајте ги пружините за монтирање и упатствата за монтирање на држачот опишани во упатството. Ставете го вашиот производ директно во просторот каде што ќе се постави производот, како што е прикажано на сликата подолу. За овие модели, земете ги предвид мерењата на ширината и длабочината

напишани во упатството за употреба за 10 mm повеќе.

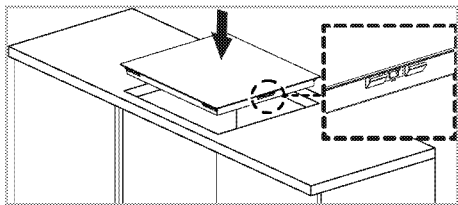

Конечна проверка

1. Работете со производот.
2. Проверете ги функциите.

Фрлање на стариот производ

- Чувајте го оригиналното пакување и транспортирајте го производот во него. Следете ги упатствата на пакувањето. Ако немате оригинално пакување, спакувајте го производот во меуреста пластична опаковка или тврд картон и залепете го со селотејп цврсто.

- i** Проверете го општиот изглед на производот за да видите дали има оштетувања што настанале при транспортот.

4 Подготовка

Совети за штедење енергија

Следните совети ќе ви помогнат да го користите производот на еколошки начин и да штедите енергија:

- Одмрзнете ги замрзнатите јадења пред да ги готвите.
- Користете тенџериња / тави со капацитет за готвење. Ако нема капацитет, потрошувачката на енергија се зголемува за 4 пати.
- Изберете го горилникот што е соодветен за долната страна на тенџерето што го користите. Секогаш избирајте ја точната големина на тенџерињата за јадењата. Поголемите тенџериња бараат повеќе енергија.
- Избирајте тенџериња со рамни дна кога готвите на електрична плотна. Тенџериња со дебело дно обезбедуваат подобра искористеност на топлината. Може да постигнете енергетска заштеда до 1/3.
- Садовите и тенџерињата мора да се компатибилни со зоните за готвење. Дното на садовите или тенџерињата не смее да биде помало од плотната.
- Одржувајте ги зоните за готвење и дното на тенџерињата чисти. Нечистотијата ја зголемува

потрошувачката на топлина меѓу зоната за готвење и дното на тенџерето.

- За долго готвење, исклучете ја зоната за готвење 5 или 10 минути пред истекување на времето за готвење. Може да постигнете енергетска заштеда до 20% со користење на преостанатата топлина.
- Информации за енергетска ефикасност според ЕУ 66/2014 може да се најдат на листот на производот даден со производот.

Првична употреба

Прво чистење на производот

-  Површината може да се оштети со детергенти и средства за чистење. Не користете агресивни средства за чистење, прашок за чистење / течности или остри предмети при чистењето.

1. Извадете го целиот материјал за пакување.
2. Избришете ги површините на производот со влажна крпа или сунѓер и исушете ги со крпа.

5 Како Се Користи Плочата

Општи информации за готвењето



Никогаш не полнете го садот за готвење со масло повеќе од една третина. Не оставајте ја плочата без надзор кога загревате масло. Прегреаното масло претставува ризик од оган.

Никогаш не обидувајте се да изгаснете можниот оган со вода! Ако маслото се запали, покријте го со противпожарно ќебе или влажна крпа. Исклучете ја плочата ако е безбедно и повикајте противпожарна служба.

- Пред да пржите храна, секогаш исушете ја добро и внимателно ставете ја во врелото масло. Обезбедете комплетно растопување на замрзнатата храна пред пржењето.
- Не покривајте го садот што го користите за загревање масло.
- Поставете ги тавите и тенџерињата така што рачките нема да ја прекриваат плочата за да се спречи нивно загревање. Не ставајте нерамни и садови што се клатат врз плочата.
- Не ставајте празни тави и тенџериња на вклучени зони за готвење. Може да се оштетат.
- Вклучување зона за готвење без сад или тава врз неа ќе предизвика оштетување на производот. Исклучете ги зоните за готвење откако ќе завршите со готвење.
- Не ставајте пластични и алуминиумски садови врз површината бидејќи истата може да стане врела. Веднаш исчистете ги сите стопени материјали врз површината. Таквите садови не смеа да се користат ниту за чување храна.
- Користете само садови и тави со рамна површина.
- Ставете соодветна количина храна во тавите и тенџерињата. Така, нема да има потреба од непотребно чистење ако спречите излевање на сатовите.

Не ставајте капаци на тавите или тенџерињата на зоните за готвење. Ставете ги тавите во центарот на зоната за готвење. Ако сакате да поместите тава на друга зона за готвење, подигнете ја и ставете ја врз саканата зона за готвење наместо да ја влечете.

Совети за стакло-керамички плочи

- Стакло-керамичката површина е отпорна на топлина и не е повлијаена од големи температурни разлики.
- Не користете ја стакло-керамичката површина како место за складирање ниту како плоча за сечење.
- Користете само тави и тенџериња со машински обработени дна. Острите рабови може да предизвикаат гребаници на површината.
- Не користете алуминиумски садови и тави. Алуминиумот ја оштетува стакло-керамичка плоча.

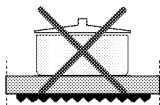
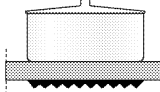
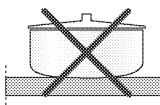
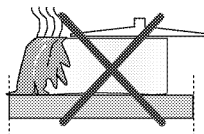

Истекувањата може да ја оштетат стакло-керамичката плоча и да предизвикаат пожар.

Не користете садови со испакнати или вдлабнати дна. Користете само тави и тенџериња со рамни дна. Тие обезбедуваат полесно распределување на топлината. Залудно ќе се троши енергија ако дијаметарот на тавата е многу мал.

Употреба на плочата

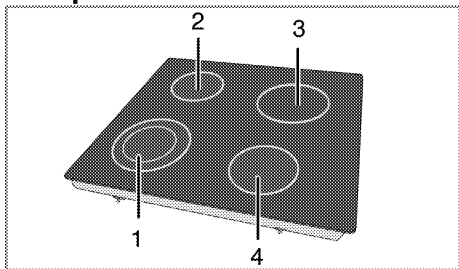

- 1 Рингла за готвење со два круга 21-23/12-14 цм.
- 2 Плотна за готвење со еден круг 14-16 цм.
- 3 Плотна за готвење со еден круг 18-20 цм.
- 4 Плотна за готвење со еден круг 16-18 цм. е список со препорачани дијаметри на садови за готвење што треба да се користат со соодветни горилници.



Не дозволувајте да паѓаат предмети врз плочата. Дури и мали предмети, како што е соларникот, може да ја оштетат плочата.

Не употребувајте напукнати плочи. Водата може да навлезе во пукнатините и да предизвика краток спој.

Во случај на какво било оштетување на површината (на пр. видливи пукнатини), исклучете го производот веднаш за да се намали ризикот од електричен удар.







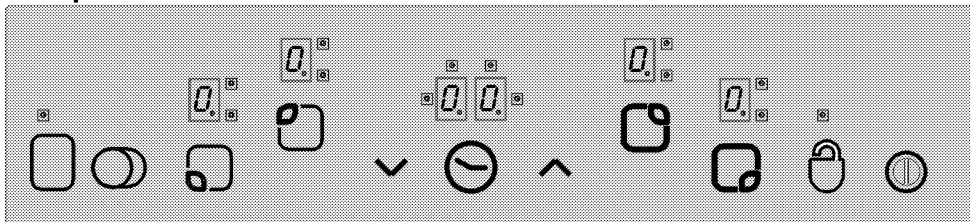

Стаклено-керамичките плочи што се загреваат бргу, емитуваат силна светлина кога ќе се вклучат. Не гледајте во светлината.

Контролен панел



Спецификации

-  Главно копче - копче ON/OFF (вклучување / исклучување)
-  *Заклучување на копчињата
-  Поставување на температурата / зголемување на времето
-  Поставување на температурата / намалување на времето
-  ** Тастер за избор на зона за готвење двојно / тројно
-  * Овозможување / оневозможување тајмер



** Овозможување / оневозможување зона за готвење
Контроли за избор на зона за готвење



Приказ за зоната за готвење (поставка за температура од 0 ... 9)
LED-светилки за работа на двојната/тројната зона за готвење (приказ на зона за готвење)
* Приказ за тајмерот (има 4 LED-светилки за 4 различни зони за готвење)

i Овој апарат се контролира преку единица на допир. Секоја операција што ќе ја направите на контролата на допир ќе се потврди со звучен сигнал ако контролата има тајмер.

i Секогаш одржувајте ги панелите на контролата чисти и суви. Влажноста и нечистотијата може да предизвикаат проблеми во функциите.

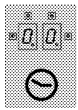

(*) Ако плочата е опремена со тајмер.



** Ако плочата е опремена со овие функции



Кај модели со часовник

Сликите и цифрите се само за информативни цели. Вистинскиот изглед на функциите може да се разликува.

Вклучување на плочата

Допрете го копчето "⏻" на контролниот панел 1 секунда. Екранот за зоната на готвење засветува. Плочата е сега подготвена за употреба. Може да изберете различни зони за готвење во следните 10 секунди. Другите контроли не се дозволени да функционираат кога ќе се вклучи главното копче "⏻".

"⏻" и сите соодветни децимални точки ќе трепкаат кај сите екрани за зоните за готвење.

Ако не се спроведе дејство во рок од 10 секунди, плочата автоматски ќе се врати во режимот за мирување.

Ако го притиснете главното копче "⏻" подолго од 2 секунди, плочата ќе се исклучи и ќе се врати во режимот на мирување.

Избор на зони за готвење

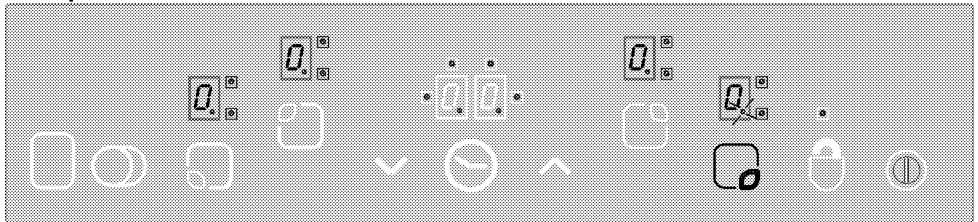

1. Вклучете ја плочата.
2. Допрете една од контролите за избор на зоната за готвење за ја вклучите саканата зона за готвење. По изборот на зоната за готвење на плочата, симболот "⏻" ќе трепка на приказот за соодветната зона за готвење.

Ако не се спроведе дејство во рок од 10 секунди, плочата автоматски ќе се врати во режимот за мирување.

3. Допрете ги копчињата "▲" или "▼" за да го поставите нивото на температурата на вредност меѓу „1“ и „9“ или меѓу „9“ и „1“.

Копчињата "▲" и "▼" се опремени со функција за повторување. Ако допрете и

држете едно од овие копчиња долго време, нивото на температурата континуирано ќе се зголемува или намалува на секои 0,4 секунди. Ако започнете со копчето "▲", на приказот се појавува „1“. Ако започнете со копчето "▼", поставената вредност се појавува на приказот (на пр. половина секунда „A“ и половина секунда „9“). Ова посочува дека е вклучена функцијата за поттикнување - Booster.

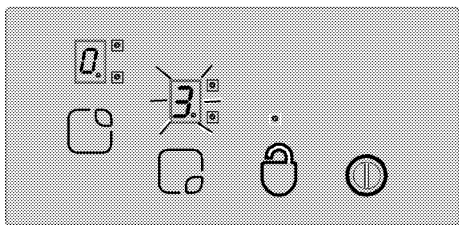

Booster

Оваа функција го олеснува готвењето. Кога ќе се активира функцијата за поттикнување - Booster, готвењето ќе се одвива на максималната моќност одреден период (видете ја Табела 1). Времето за функцијата Booster зависи од избраното ниво на температурата. Ова е посочено со „А“ и вредноста за поставената температура што ќе трепкаат наизменично на приказот за зоната за готвење (на пр., половина секунда „А“, половина секунда „9“). Штом ќе заврши готвењето со функцијата Booster, моќноста на зоната за готвење ќе се намали и вредноста на температурата ќе се прикажува постојано.

Сите зони за готвење се опремени со функцијата Booster.

Овозможување на функцијата Booster:

1. Вклучете ја плочата.
2. Изберете ја саканата зона за готвење со допирање на копчињата за избор на зона за готвење.
3. Употребете го копчето "√" за ја поставите температурата на зоната за готвење на „9“. Штом ќе се постави температурата, „9“ и „А“ ќе се појавуваат на приказот наизменично. Ова посочува дека вредноста на температурата е поставена на „9“ и дека е активирана функцијата Booster.
4. Потоа, притиснете го копчето "√" во рок од 10 секунди за да ја изберете поставката на температурата што сакате да се активира за престанатото време на готвење откако ќе заврши времето за Booster. Употребете ги копчињата "∧" или "√"

за да ја поставите зоната за готвење на вредност меѓу „1“ и „9“ (да претпоставиме дека ќе го изберете нивото 6).

5. „А“ и „6“ се појавуваат наизменично на приказот за време на функцијата Booster (по истекот на периодот за Booster, „6“ ќе се прикажува постојано).

Исклучување на функцијата Booster:

- Допрете и држете го копчето "√" додека нивото на температурата не се намали на „0“ за да се оневозможи функцијата Booster порано.
- Ако се избере „9“ како ниво на температура што ќе се активира по периодот на функцијата Booster и не е избрано друго пониско ниво, тогаш трепкањето на екранот ќе престане по 10 секунди. Функцијата Booster сега е дезактивирана.

Исклучете ја плочата.

Ако го притиснете главното копче "⊙" подолго од 2 секунди, плочата ќе се исклучи и ќе се врати во режимот на мирување.

Ако има преостаната температура што може да се користи откако ќе се исклучи плочата, истото ќе се посочи со постојано прикажување на симболот "H" што ќе се појави на приказот за зоната за готвење.

Засебно исклучување на зоните за готвење:

Зоната за готвење може да се исклучи на 3 различни начини:

1. Со истовремено допирање на копчињата "∧" и "√".
2. Со намалување на нивото на температурата на „0“ преку копчето "√".
3. Преку функцијата за тајмер (ако има) за соодветната зона за готвење.

1. Истовремено допирање на копчињата "∧" и "√"

Изберете ја саканата зона за готвење преку копчето за избор на зона за готвење "□". Се појавува децимална точка на приказот за зоната за готвење

"0". Допрете ги копчињата "∧" и "∨" истовремено за да ја исклучите зоната за готвење.

2. Намалување на нивото на температурата за саканата зона за готвење на „0“ преку копчето "∨".

Понатаму, зоната за готвење може да се исклучи со намалување на нивото на температурата на „0“.

3. Употреба на функцијата за исклучување тајмер (ако има) за соодветната зона за готвење

Кога ќе истече времето, тајмерот ќе ја исклучи зоната за готвење на којашто е доделен „0“ и „00“ ќе се појават на приказите. Ќе се дезактивираат двојната / тројната зона за готвење и ЛЕД-светилките што се поврзани за тајмерот. Понатаму, кога ќе истече времето, ќе се слушне звучен сигнал. Допрете кое било копче на контролниот панел за да го исклучите звучниот сигнал.

Вклучување двојни / тројни зони за готвење**

Вклучување на двојна зона за готвење:

Изберете ја саканата зона за готвење со двојна зона. Децималната точка за соодветната зона за готвење мора да започне да трепка.

Поставете го нивото на температура на вредност меѓу **1** и **9** и допрете го копчето "○" за да ја активирате двојната зона за зоната за готвење.

ЛЕД-светилката "E" за соодветната двојна зона ќе трпка постојано. "○" Статусот на двојната зона за готвење ќе се смени кога ќе го допрете копчето по вторпат: двојната зона за готвење ќе се префрлува меѓу статусите за вклученост и исклученост.

Зоната за проширување ќе се активира само ако главната зона на зоната за готвење е поставена на ниво на температура меѓу „1“ и „9“.

Вклучување на тројната зона за готвење:

Изберете ја саканата зона за готвење со тројна зона. Децималната точка за соодветната зона за готвење мора да започне да трепка. Поставете го нивото на температура на вредност меѓу **1** и **9** и допрете го копчето "○" за да ја активирате двојната зона за зоната за готвење.

ЛЕД-светилката "E" за соодветната двојна зона ќе свети постојано. Ако го допрете копчето "○" повторно, ЛЕД-светилката "E" за тројната зона ќе трепка, што значи дека е активирана тројната зона за готвење.

Кога ќе го допрете копчето "○" уште еднаш, тројната зона за готвење ќе се исклучи. Горенаведената постапка секогаш ќе го менува статусот на двојните / тројните зони за готвење.

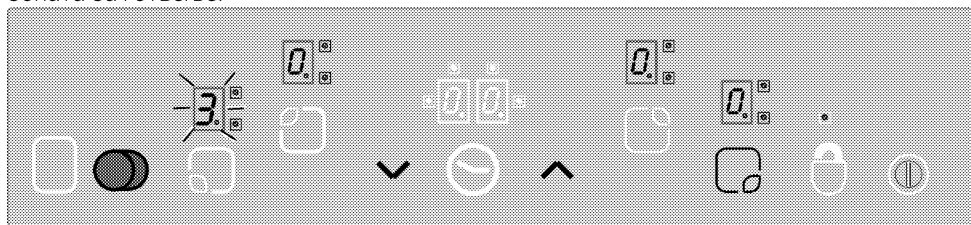

Овозможување на двојните и тројните зони со допирање на копчето "○" за избраната зона за готвење.

Заклучување на копчињата * (кај моделите со часовник)

Допрете го копчето "Ⓢ" подолго од 2 секунди за да ја заклучите контролата на допир. Операцијата ќе се потврди со звучен сигнал. Потоа, ЛЕД-светилката "E"

"**7**" ќе трепка и сите зони за готвење ќе бидат заклучени.

Зоните за готвење може да се заклучат само во режим на работа. Ако зоните за готвење се заклучени: може да функционира само главното копче "**7**".

Лед-светилката "**9**" ќе трепка за да го посочи модулот за заклучување на

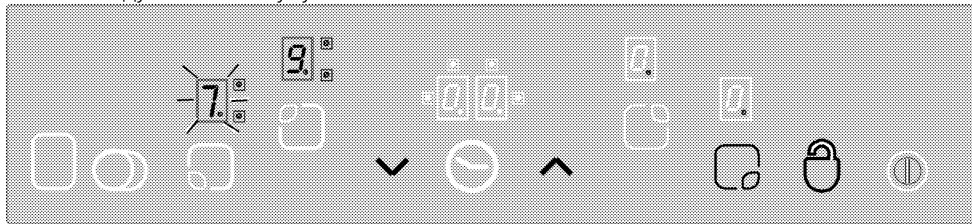

"**7**" Копчето "**7**" ви овозможува заклучување или отклучување на контролата на допир во режим за работа.

Допрете го копчето "**7**" 2 секунди за да ги отклучите зоните за готвење.

Операцијата ќе се потврди со звучен сигнал.

Потоа, ЛЕД-светилка "**9**" ќе се исклучи. Сега, контролата на допир е отклучена и може да се работи со неа нормално.

Заштита за деца (Оваа функција е опционална. Може да не е вклучена со вашиот производ.)

Може да ја заштитите плочата од ненамерно вклучување за да спречите децата да вклучат зона за готвење. Функцијата за заштита за деца содржи неколку комплексни постапки за да се заклучи контролната единица на допир. Заштитата за деца може да се активира и дезактивира само во режимот на мирување.

Модул за заклучување:

1. Допрете го главното копче "**7**" за да ја вклучите плочата.
2. Допрете ги копчињата "**^**" и "**v**" истовремено барем 2 секунди.
3. Потоа, допрете го копчето "**^**" уште еднаш.

копчињата. Ако ја исклучите плочата кога се заклучени копчињата, заклучувањето на копчињата ќе се активира и следниот пат кога ќе ја вклучите плочата. Заклучувањето на копчињата мора да се дезактивира за да се овозможи работа на плочата.

» Функцијата за заштита на децата е активирана и се појавува "**L**" на сите прикази за зоните за готвење.

Исклучување на заштитата за деца: (Оваа функција е опционална. Може да не е вклучена со вашиот производ.)

Може да ја исклучите заштитата за деца штом ќе ја активирате.

1. Допрете го главното копче "**7**" за да ја вклучите плочата.
2. Допрете ги копчињата "**^**" и "**v**" истовремено барем 2 секунди.
3. Потоа, допрете го копчето "**v**" уште еднаш.

» "**L**" се појавува на сите прикази за зони те за готвење додека е активна заштитата за деца. "**L**" ќе исчезне кога заштитата ќе се дезактивира успешно.

Функција за тајмер * (кај моделите со часовник)

Оваа одлика го олеснува готвењето. Нема да има потреба постојано да ја надгледувате плочата за време на готвењето и зоната за готвење ќе се исклучи автоматски на крајот на времето што сте го избрале.

Тајмерот ги обезбедува следниве одлики: Контролата на допир може да командува максимум од 4 тајмери за зони за готвење и еден тајмер со аларм за

готвење што ќе се доделат истовремено. Сите тајмери може да се користат само во режим за работа.

Тајмер како аларм

Тајмерот за алармот работи засебно од другите зони за готвење. Затоа, не е важно дали е избрана зона за готвење или не.

1. Допрете го копчето "⌚" за да го овозможите тајмерот за готвење. „00“ и "⌚" ќе се појават на приказот за тајмерот и ќе се појави точка долу десно. Така, алармот е активиран.
2. Потоа, поставете ја саканата вредност со допирање на копчињата "▲" и "▼".
3. Тајмерот ќе започне да одбројува откако ќе го поставите времето.

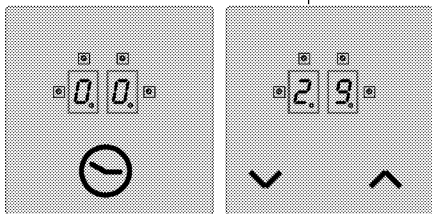

» Кога ќе истече времето, ќе се слушне звучен сигнал. Допрете кое било копче на контролниот панел за да го исклучите звучниот сигнал.

Тајмер за зона за готвење:

Тајмерите за зоните за готвење може да се постават само за активирани зони.

1. Прво вклучете ја плочата и потоа овозможете ја саканата зона за готвење. (Зоната за готвење мора да се постави на вредност меѓу 1 и 9)
2. Како и кај тајмерот за алармот, вклучете го тајмерот за зоната за готвење со допирање на копчето "⌚". „00“ и "⌚" ќе се појават на приказот за тајмерот и ќе се појави точка долу десно. Така, тајмерот за зоната за готвење е активиран.
3. Мора да го допрете копчето "⌚" по вторпат за да го вклучите тајмерот за зоната за готвење. Сега може да го доделите тајмерот.
4. Поставете ја саканата вредност со допирање на копчињата "▲" и "▼".

Поставување на тајмерите за плочата:

1. Откако ќе го активирате првиот тајмер за зона за готвење, допрете го копчето "⌚" повторно. Контролата ќе се префрли во правец на стрелките на часовникот кон следната активна зона за готвење што е доделена на тајмерот. Предлогот за доделување ќе се прикаже преку ЛЕД-светилка "⌚" што трепка.
2. Поставете ја саканата вредност со допирање на копчињата "▲" и "▼".
3. Активираниот тајмер за зона за готвење за која бил прво поставен, се посочува со постојано трепкање на ЛЕД-светилката "⌚".
 - Може да се доделат повеќе тајмери за другите активни зони за готвење со допирање на копчето "⌚" одново.
 - По 10 секунди, приказот за тајмерот ќе се врати на тајмерот што прв ќе одброи докрај.
 - Лед-светилките "⌚" што светат постојано на приказот за тајмерот посочуваат дека тој тајмер тековно одбројува.
 - Може да ги прикажувате поставените вредности за тајмерите за зоните за готвење и тајмерот за јајце со менување на позицијата на копчето "⌚". Лед-светилката "⌚" напред десно што трепка секогаш ја покажува задачата. Ако не трепка ни една ЛЕД-светилка, вредноста на тајмерот за јајце ќе се прикаже на екранот.

Оневозможување на тајмерите:

Прво, мора да го прикажете тајмерот со менување на позицијата на копчето "⌚" додека не се појави тајмерот. Оваа вредност може подоцна да се откаже на два начина:

- Со намалување на вредноста постепено до „00“ со допирање на копчето "▼".
- Со допирање на копчињата "▲" и "▼" истовремено половина секунда додека не се појави „00“ на приказот за тајмерот.

Кога ќе истече времето, ќе се слушне звучен сигнал. Допрете кое било копче

на контролниот панел за да го исклучите звучниот сигнал.

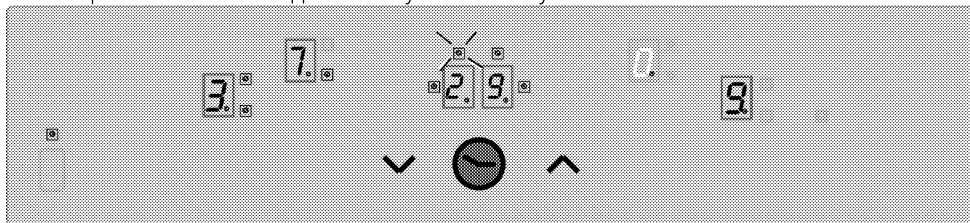

Се прикажува вредноста со преостанатото време на тајмерот за зоната за готвење 3 (ЛЕД-светилката на индикаторот трепка) на приказот за тајмерот (ЛЕД-светилките на индикаторите за активните тајмери на зоните за готвење 1 и 4 всушност нема да бидат видливи на приказот за тајмерот).

Функција за одржување топлина (ако има)

Функцијата за одржување топлина на зона за готвење ви помага да ја одржување храната топла со избор на дополнително ниво на температура меѓу 0 и 1. Допрете го копчето "□" за активирање на функцијата за одржување топлина.

Потоа, ЛЕД-светилката "□" трепка.

Допрете го копчето "□" повторно за исклучување на зоната за готвење.

Табела-1: Параметри за поставување температура, цикличен период 47.0 секунди

Поставка за температура	Време за ИСКЛУЧУВАЊЕ - секунди	Време за ВКЛУЧУВАЊЕ - секунди	Временско ограничување за работа - час	Време за Booster - секунди
0	0	0	0	-
1	45,6	1,4	6	60
2	43,6	3,4	6	180
3	41,3	5,7	5	288
4	38,4	8,6	5	390
5	35,9	11,1	4	510
6	33,1	13,9	1,5	150
7	26,2	20,8	1,5	210
8	19,2	27,8	1,5	270
9	0	47,0	1,5	-

Функции за преостаната топлина

Кај деактивирана зона за готвење чијашто површина има над 60°C или

Временски ограничувањата за работа

Контролата за плочата е опремена со временско ограничување на работата. Ако една или повеќе зони за готвење се оставени вклучени ненамерно, зоната за готвење автоматски ќе се деактивира по одредено време. (видете Табела-1). Ограничувањето за времето за работа зависи од избраното ниво на температурата. Ако има доделен тајмер за зоната за готвење, Се прикажува „00“ на приказот за тајмерот 10 секунди (по 10 секунди се вклучува индикаторот за преостаната топлина). Потоа, приказот за тајмерот се исклучува.

Откако зоната за готвење ќе се исклучи автоматски како што е опишано погоре, повторно може да се вклучи и да се примени максималното време за работа за оваа поставка на температурата.

Табела-1: Параметри за поставување температура, цикличен период 47.0 секунди

чијшто приказ посочува вредност над 60°C, симболот "□" (преостаната топлина) се појавува на екранот. Кога

преостаната топлина ќе се спушти под 60°C, се прикажува „0“ на приказот. Кога повторно ќе има напојување по снемвање струја и ако преостаната топлина за соодветната зона за готвење била над 60°C пред снемвањето, приказот за преостаната топлина трепка. Приказот продолжува да трепка сè додека максималното време за преостаната топлина не заврши или кога ќе се избере и вклучи зона за готвење.

 Кога ќе се вклучи напојување за ел. енергија, системот за контрола на плочата спроведува калибрација во зависност од сензорот, стаклото и амбиенталните услови. Не покривајте го стаклениот дел на сензорот со ништо за време на калибрацијата.

 Ако на екранот на производот се појават грешки како AF10, AF20, AF30, консултирајте се со сервисот.

6 Одржување и грижа

Општи информации

Векот на траење ќе се продолжи, а честите проблеми ќе се намалат ако производот се чисти редовно.



Исклучете го производот од довод на ел. енергија пред одржување и чистење.

Постои ризик од струен удар!



Оставете апаратот да се излади пред чистење.

Врелите површини предизвикуваат изгореници!

- Чистете го производот темелно по секоја употреба. На тој начин остатоците од готвење ќе се отстранат полесно и ќе се избегне нивно горење при следниот пат на вклучување на апаратот.
- Не се потребни специјални средства за чистење за производот. Користете топла вода со средство за миене, мека крпа или сунѓер за чистење на производот и избришете со сува крпа.
- Секогаш избришете ја прекумерната течност темелно по чистењето, а секое претекување мора веднаш да се избрише.
- Не користете средства за чистење што содржат киселина или хлорид за чистење на површините од не'рѓосувачки челик или од инокс, како и рачките. Користете мека крпа со течен детергент (но не абразив) за да ги исчистите овие површини обрнувајќи внимание да бришете во еден правец.



Површината може да се оштети со детергенти и средства за чистење. Не користете агресивни средства за чистење, прашок за чистење / течности или остри предмети при чистењето.



Не користете чистачи на пара за да го исчистите апаратот бидејќи тие може да предизвикаат електричен удар.

Чистење на плочата

Стаклено-керамичка плоча

Избришете ја стаклено-керамичката површина (витрокерамика) со студена вода внимавајќи да не оставите средство за чистење и исушете со мека крпа. Остатоците од средството може да ја оштетат стаклено-керамичката плоча кога ќе ја користите следниот пат. Исушените средства на стаклено-керамичката плоча (витрокерамика) во ниеден случај не смее да се гребат со нож, челична жица или слични алатки. Отстранете ги флеките од калциум (жолти дамки) со комерцијално средство за отстранување бигор или со мала количина на отстранувач на бигор како што се оцет или сок од лимон. Ако површината е многу нечиста, ставете средство за чистење на сунѓер и почекајте да апсорбира убаво. Потоа, исчистете ја површината на плочата со влажна крпа.



Храната што содржи шеќер како што се густиот крем и сирупи мора да се исчисти веднаш без да се чека да се излади површината. Во спротивно, стаклено-керамичката плоча ќе се оштети трајно.

Може да дојде до делумно бледнење на бојата на површината или на другите делови со текот на времето. Ова не влијае врз работата на производот. Бледнењето на бојата и дамките на стаклено-керамичката плоча се нормална состојба и не претставуваат дефект.

7 Решавање проблеми

Производот емитува звук на метал при загревање и ладење.

- Кога ќе се загрејат металните делови, тие може да се прошират и да предизвикаат бука. >>> *Ова не е грешка.*

Производот не работи.

- Осигурувачот за ел. напојување е расипан или паднал. >>> *Проверете ги осигурувачите во кутијата. Ако е неопходно, заменете ги или активирајте ги одново.*
- Производот не е приклучен во (заземјен) штекер. >>> *Проверете го поврзувањето на приклучокот.*
- Ако приказот не се осветли кога ќе го ја вклучите плочата одново, >>> *Исклучете го апаратот кај прекинувачот. Почекајте 20 секунди и потоа поврзете го одново.*



Консултирајте се со овластен агент за сервисирање или со застапникот од каде што сте го купиле производот ако не можете сами да го решите проблемот иако сте ги примениле упатствата во ова поглавје. Никогаш не обидувајте се сами да го поправате расипаниот уред.

beko

Ugradni plamenik

Korisnički priručnik

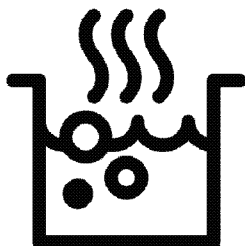

SB



RECIKLIRANI PAPIR I
PAPIR ZA RECIKLAŽU

Molimo da prvo pročitate ovo uputstvo!

Poštovani korisniče,

zahvaljujemo na izboru Beko proizvoda. Nadamo se da ćete na najbolji mogući način iskoristiti Vaš proizvod, koji je napravljen sa visokim kvalitetom i vrhunskom tehnologijom. Stoga, molimo da pročitate ovo celo korisničko uputstvo i sva prateća dokumenta pažljivo pre korišćenja proizvoda i čuvajte ih kao podsetnik za buduću upotrebu. Ako ovaj proizvod predate trećem licu, priložite i ovo korisničko uputstvo. Pratite sva upozorenja i informacije iz korisničkog uputstva.

Imajte na umu da ovo korisničko uputstvo može da se primeni i na nekoliko drugih modela. Razlike između modela će biti naznačene u priručniku.

Objašnjenje simbola

U ovom korisničkom uputstvu su korišćeni sledeći simboli:



Važne informacije ili korisni saveti u vezi sa korišćenjem.



Upozorenje za situacije koje su opasne po život i imovinu.



Upozorenje za električni udar.



Upozorenje za opasnost od požara.



Upozorenje za vrelu površinu.



Arçelik A.Ş.
Karaağaç caddesi No:2-6
34445 Sütlüce/Istanbul/TURKEY
Made in TURKEY

1 Važna uputstva i upozorenja za bezbednost i okruženje 4

Opšta bezbednost	4
Bezbednost električnih proizvoda	4
Bezbednost proizvoda	5
Namena	7
Bezbednost dece	7
Odlaganje dotrajalog proizvoda u otpad	7
Odlaganje ambalažnog materijala	7

2 Opšte informacije 9

Pregled	9
Tehničke specifikacije	9

3 Instalacija 10

Pre instalacije	10
Instalacija i povezivanje	11
Odlaganje dotrajalog proizvoda u otpad ..	13

4 Pripreme 14

Saveti za uštedu energije	14
Prva upotreba	14
Prvo čišćenje proizvoda	14

5 Kako koristiti ploču za kuvanje 15

Opšte informacije o kuvanju	15
Korišćenje ploča za kuvanje	15
Kontrolna tabla	16

6 Održavanje i nega 23

Opšte informacije	23
Čišćenje ploče za kuvanje	23

7 Otklanjanje kvarova 24

1 Važna uputstva i upozorenja za bezbednost i okruženje

Ovaj odeljak sadrži sigurnosna uputstva koja će vam pomoći da se zaštitite od opasnosti povreda i oštećenja imovine. Neuspešno praćenje ovih uputstava će poništiti garanciju.

Opšta bezbednost

- Ovaj uređaj mogu koristiti deca starija od 8 godina i osobe sa smanjenim fizičkim, senzornim ili mentalnim sposobnostima ili kojima nedostaju iskustvo i znanje, ako su pod nadzorom ili su dobili uputstva u vezi sa bezbednom upotrebom uređaja i razumeju uključene opasnosti.

Deca se ne smeju igrati sa uređajem. Deca ne smeju čistiti ili održavati uređaj bez nadzora.

- Ovaj uređaj nije namenjen za upotrebu od strane osoba (uključujući decu) sa smanjenim fizičkim, senzornim ili mentalnim sposobnostima ili nedostatkom iskustva i znanja, osim ako su pod nadzorom ili su im data uputstva.

Deca koja su pod nadzorom ne smeju se igrati uređajem.

- Ako se proizvod ustupi drugoj osobi za ličnu upotrebu ili kao polovan proizvod, potrebno je takođe proslediti korisnički priručnik, etikete proizvoda i druge relevantne dokumente i delove.
- Instalaciju i popravke smeju da vrše samo ovlašćeni serviseri. Proizvođač neće snositi odgovornost za štete koje nastanu zbog postupaka koje su obavile neovlašćene osobe, što takođe može poništiti garanciju. Pre instalacije, pažljivo pročitajte uputstva.
- Ne uključujte proizvod ako je u kvaru ili ima vidljivo oštećenje.
- Prekontrolišite da li su funkcijski tasteri na proizvodu isključeni nakon svake upotrebe.

Bezbednost električnih proizvoda

- Ako je proizvod neispravan, ne treba da se koristi dok ga ne popravi ovlašćeni serviser. Postoji opasnost od električnog udara!

- Proizvod povezujte samo na uzemljenu utičnicu/vod sa naponom i zaštitom navedenim u „Tehničkim specifikacijama“. Uzemljenje instalacije mora da obavi kvalifikovani električar u slučaju da se proizvod koristi sa ili bez transformatora. Naša kompanija neće biti odgovorna ni za kakve probleme koji nastanu zbog korišćenja proizvoda sa neuzemljenom instalacijom u skladu sa lokalnim propisima.
 - Nikada ne perite proizvod prskanjem ili sipanjem vode na njega! Postoji opasnost od električnog udara!
 - Proizvod mora da bude isključen za vreme instalacije, održavanja, čišćenja i popravke.
 - Ako je priključni kabl za napajanje proizvoda oštećen, mora da ga zameni proizvođač, njegov serviser ili odgovarajuće kvalifikovano lice kako bi se izbegle opasnosti.
 - Koristite samo priključni kabl naveden u „Tehničkim specifikacijama“.
 - Aparat mora da se instalira tako da može potpuno da se isključi sa mreže.
- Razdvajanje mora da bude obezbeđeno ili putem mrežnog utikača ili putem prekidača ugrađenog u fiksnu električnu instalaciju u skladu sa građevinskim propisima.
- Sve radove na električnoj opremi i sistemima treba da vrše samo ovlašćena kvalifikovana lica.
 - U slučaju oštećenja, isključite proizvod i odvojite od električne mreže. Da biste to uradili, isključite osigurač u domaćinstvu.
 - Uverite se da je jačina osigurača kompatibilna sa ovim proizvodom.

Bezbednost proizvoda

- **UPOZORENJE:** Uređaj i njegovi pristupačni delovi se zagrevaju tokom upotrebe. Budite pažljivi da biste izbegli dodirivanje vrućih elemenata. Decu mlađu od 8 godina treba udaljiti osim u slučaju da ih neprekidno nadgledate.
- Nikad ne koristite proizvod u slučaju oslabljenog rasuđivanja ili koordinacije pod uticajem konzumiranja alkohola i/ili lekova.
- Budite pažljivi kada koristite alkoholna pića u vašem posuđu. Alkohol na visokim

- temperaturama isparava i može da prouzrokuje požar jer se može upaliti ako dođe u kontakt sa vrućim površinama.
- Ne stavljajte nikakav zapaljivi materijal blizu proizvoda, jer njegove stranice mogu da se zagrevaju u toku upotrebe.
 - Održavajte čistoću svih ventilacionih otvora.
 - Ne koristite paročistače za čišćenje uređaja da ne biste izazvali električni udar.
 - **UPOZORENJE:** Kuvanje na ringli sa zagrejanom masti ili uljem može biti opasno i dovesti do požara. NIKADA ne pokušavajte da gasite vatru vodom, već isključite uređaj, a zatim pokrijte plamen tj., pokrijte ga poklopcem ili protivpožarnim ćebetom.
 - **PAŽNJA:** Proces kuvanja mora da bude pod nadzorom. Kratkotrajni proces kuvanja mora neprekidno da bude pod nadzorom.
 - **UPOZORENJE:** Opasnost od požara: Nemojte držati predmete na površinama za kuvanje.
 - **UPOZORENJE:** Ako je površina naprsla, isključite uređaj da biste izbegli mogućnost električnog udara.
 - U slučaju da se staklo ploče za kuvanje polomi: Odmah isključite sve gorionike i sve električne grejne elemente i izolujte uređaj od napajanja. Nemojte da dodirujete površinu uređaja. Nemojte da koristite uređaj.
 - Ovaj aparat nije predviđen da se upravlja putem eksternog tajmera ili posebnog sistema daljinskog upravljača.
 - Pritisak pare koji se može stvoriti zbog vlage na površini ploče za kuvanje ili na dnu šerpe može da izazove pomeranje šerpe. Stoga, uverite se da su površina ploče za kuvanje i dno posuda uvek suvi.
 - **UPOZORENJE:** Koristite samo štitnike ploče za kuvanje koje je dizajnirao proizvođač aparata za kuvanje ili koje je proizvođač aparata odredio kao pogodne u uputstvu za upotrebu, ili štitnike ploče za kuvanje koje sadrži aparat. Upotreba neodgovarajućih štitnika može izazvati nezgode.

Za pouzdanost proizvoda od požara:

- Uverite se da je utikač dobro umetnut u utičnicu kako ne bi izazvao varnice.
- Ne koristite oštećen, isečen ili produžni kabl, osim originalnog kabla.
- Pobrinite se da na utičnici na koju je priključen proizvod nema ni vlage ni tečnosti.

Namena

- Ovaj proizvod je namenjen za kućnu upotrebu. Komercijalna upotreba nije dozvoljena.
- **PAŽNJA:** Ovaj aparat služi samo za kuvanje. On ne sme da se koristi za druge svrhe, na primer za grejanje prostorije."
- Proizvođač neće biti odgovoran ni za kakve štete koje su nastale kao posledica nenamenske upotrebe ili pogrešnog rukovanja.

Bezbednost dece

- **UPOZORENJE:** Pristupačni delovi mogu da se zagreju za vreme upotrebe. Decu treba udaljiti.
- Materijali za pakovanje su opasni za decu. Ambalažne materijale držite van domašaja dece. Molimo da

sve delove ambalaže odložite u otpad u skladu sa ekološkim standardima.

- Električni proizvodi su opasni za decu. Udaljite decu od proizvoda kada je uključen i nemojte im dozvoliti da se igraju sa proizvodom.
- Iznad uređaja ne stavljajte predmete koje bi deca mogla da dohvate.

Odlaganje dotrajalog proizvoda u otpad

Usaglašenost sa WEEE direktivom i odlaganje otpada:



Ovaj proizvod je usaglašen sa WEEE direktivom Evropske Unije (2012/19/EU). Ovaj proizvod nosi znak klasifikacije za električni i elektronski otpad (WEEE). Ovaj proizvod je proizveden od visoko kvalitetnih delova i materijala koji se mogu ponovo koristiti i pogodni su za reciklažu. Nemojte odlagati proizvod u otpad sa običnim kućnim otpadom i drugim otpadima na kraju veka trajanja. Odložite ga u centar za sakupljanje i reciklažu električnog i elektronskog otpada. Konsultujte se sa svojim lokalnim vlastima da biste saznali o ovim centrima za sakupljanje otpada.

Usaglašenost sa RoHS direktivom:

Proizvod koji ste kupili u saglasnosti je sa RoHS direktivom Evropske Unije (2011/65/EU). On ne sadrži štetne i zabranjene materijale navedene u direktivi.

Odlaganje ambalažnog materijala

- Ambalažni materijali su opasni po decu. Ambalažni materijal čuvajte na bezbednom mestu, van domašaja dece. Ambalažni materijali za ovaj proizvod su proizvedeni od materijala koji se mogu reciklirati. Odložite ih pravilno i sortirajte u

skladu sa uputstvima za recikliranje
otpada. Ne odlažite ih sa običnim kućnim

otpadom.

2 Opšte informacije

Pregled

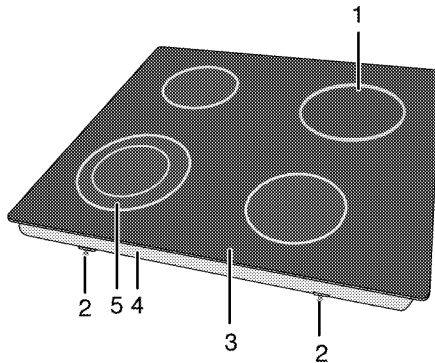

- 1 Ploča za kuvanje sa jednim krugom
- 2 Montažna stega
- 3 Ploča sa gorionikom
- 4 Poklopac osnovne
- 5 Ploča za kuvanje sa dva kruga

Tehničke specifikacije

Napon/frekvencija	220-240 V~/380-415 V 2N ~ 50 Hz
Ukupna potrošnja energije	6700 W
Tip kabla / poprečni presek	min.H05RR-F 5 x 1,5 mm ² / 3 x 2,5 mm ²
Spoljne dimenzije (visina/širina/dubina)	55 mm/580 mm/510 mm
Ugradne dimenzije (širina/dubina)	560 mm/490 mm
Gorionici	
Napred levo	Ploča za kuvanje sa dva kruga
Dimenzije	210/120 mm
Snaga	2200/750 W
Pozadi levo	Ploča za kuvanje sa jednim krugom
Dimenzije	140 mm
Snaga	1200 W
Pozadi desno	Ploča za kuvanje sa jednim krugom
Dimenzije	180 mm
Snaga	1800 W
Napred desno	Ploča za kuvanje sa jednim krugom
Dimenzije	160 mm
Snaga	1500 W

i Tehničke specifikacije se mogu izmeniti bez prethodnog obaveštenja da bi se poboljšao kvalitet proizvoda.

i Slike koje su date u ovom uputstvu za upotrebu su samo ilustrativne i možda se neće u potpunosti poklapati sa vašim proizvodom.

i Vrednosti, koje su navedene na oznakama proizvoda ili u drugoj dokumentaciji koju ste dobili uz proizvod, dobijene su pod laboratorijskim uslovima u skladu sa odgovarajućim standardima. U zavisnosti od radnih uslova i uslova okruženja proizvoda, ove vrednosti se mogu razlikovati.

3 Instalacija

Proizvod mora da instalira kvalifikovano lice u skladu sa važećim propisima. U suprotnom, garancija neće važiti. Proizvođač neće biti odgovoran za štete koje nastanu zbog postupaka koje su obavile neovlašćene osobe i može da poništi garanciju.

i Priprema lokacije i električne instalacije za proizvod su odgovornost kupca.

! Ovaj proizvod mora da se instalira u skladu sa svim lokalnim propisima za gasne i/ili električne instalacije.

! Pre instalacije vizuelno proverite da li na proizvodu postoje bilo kakva oštećenja. Ako ustanovite oštećenja, nemojte ga instalirati. Oštećeni proizvodi predstavljaju opasnost po vašu bezbednost.

Između aparata i zidova kućišta i nameštaja mora da se ostavi bezbedan ramak. Pogledajte sliku (vrednosti su u mm).

- Obezbedite minimalni razmak od 750mm iznad površine ploče za kuvanje.
- (*) Ako se kuhinjski aspirator montira iznad šporeta, pogledajte uputstvo proizvođača aspiratora u vezi sa visinom instalacije. Ako u uputstvu za nape nije definisana nijedna veličina, ova visina treba da bude najmanje 650 mm.
- Uklonite ambalažne materijale i transportne blokade.
- Površine, sintetički laminati i lepkovi moraju da budu otporni na toplotu (minimalno 100 °C).
- Radna ploča mora da bude nivelisana i učvršćena horizontalno.
- Isecite otvor za ploču za kuvanje u površini radne ploče prema ugradnim dimenzijama.
- Ovaj proizvod je uređaj klase 3 prema EN 30-1-1 standardu.

Pre instalacije

Ploča za kuvanje je projektovana za ugradnju u komercijalnu radnu ploču.

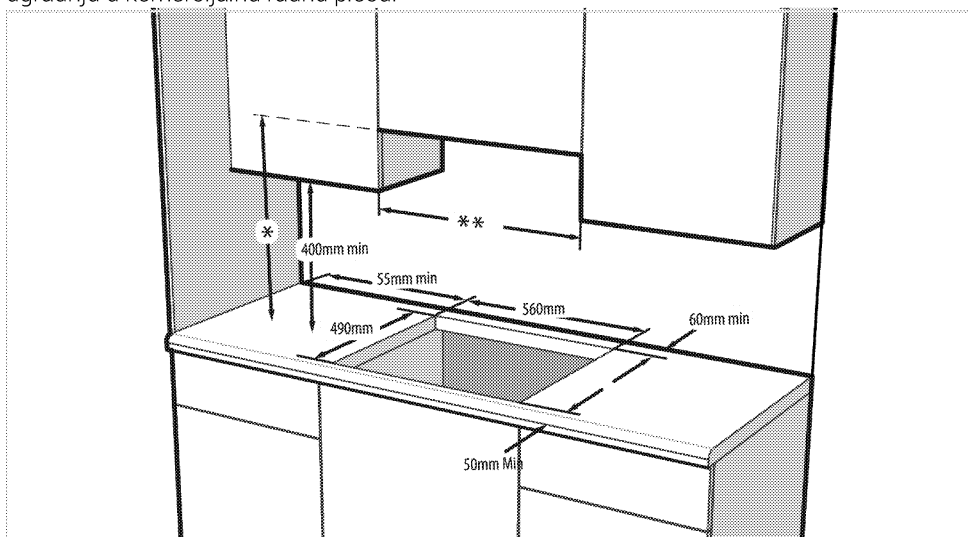

- * Minimalna visina do aspiratora prema preporuci navedenoj u uputstvu za upotrebu aspiratora. Ako se to ne preporučuje u uputstvu za upotrebu haube, ova visina treba da bude najmanje min. 650 mm.
- ** Minimalno rastojanje između ormarića mora da bude širina ploče za kuvanje

Instalacija i povezivanje

- Uređaj se može instalirati i povezati samo u skladu sa propisanim pravilima za instalaciju.

i Ne postavljajte ploču za kuvanje na mesta sa oštrim ivicama ili uglovima. Postoji opasnost od loma staklokeramičke površine!

Električno povezivanje

Povežite proizvod sa uzemljenom utičnicom koja je zaštićena minijaturnim prekidačem odgovarajućeg kapaciteta kao što je navedeno u tabeli „Tehničke specifikacije“. Angažujte kvalifikovanog električara da obavi povezivanje sa uzemljenom instalacijom dok koristite proizvod sa ili bez transformatora. Naša kompanija nije odgovorna ni za kakvu štetu koja će proisteći zbog korišćenja proizvoda bez uzemljene instalacije u skladu sa lokalnim propisima.

! Na gasnu mrežu proizvod sme da priključi samo ovlašćeno kvalifikovano lice. Garantni rok za proizvod počinje samo nakon pravilne instalacije. Proizvođač neće biti odgovoran za štete koje nastanu zbog postupaka koje su obavile neovlašćene osobe.

! Električni kabl za napajanje ne sme da se priklešti, savije ili prignječi ili da dođe u dodir sa vrućim delovima proizvoda. Oštećeni kabl za napajanje mora da zameni kvalifikovani električar. U suprotnom, postoji opasnost od električnog udara, kratkog spoja ili požara!

- Povezivanje mora da se izvede u skladu sa nacionalnim propisima.

- Podaci o mrežnom napajanju moraju da odgovaraju podacima koji su navedeni na tipskoj pločici proizvođača. Tipska pločica se nalazi na zadnjem delu kućišta proizvoda.
- Kabl za napajanje vašeg proizvoda mora da bude u skladu sa vrednostima u tabeli „Tehničke specifikacije“.



Pre radova na električnoj instalaciji isključite proizvod iz struje. Postoji opasnost od električnog udara!

Povezivanje kabla za napajanje



Tokom povezivanja žica morate da poštuju nacionalne/lokalne propise o struji i morate da koristite odgovarajuću utičnicu i utikač za rernu. U slučaju da ograničenja napajanja uređaja premašuju nominalne vrednosti struje za utikač i utičnicu, proizvod mora da se poveže preko fiksne električne instalacije direktno bez korišćenja utikača i utičnice.

1. **Ako kabl za napajanje nije isporučen sa proizvodom**, kabl za napajanje koji ćete vi izabrati iz tabele (*Tehničke specifikacije, strana 9*) u skladu sa električnim instalacijama u vašem domu, mora biti povezan na proizvod na osnovu šeme. Ukoliko nije moguće isključiti napajanje preko svih izvoda (polova), rastavni uređaj sa najmanje 3 mm zazora kontakta (osigurači, fazni sigurnosni prekidači, kontaktori) moraju da se povežu, a svi polovi ovog rastavnog uređaja moraju da budu u blizini proizvoda (ne iznad) u skladu sa IEE smernicama. Nepridržavanje ovog uputstva može da dovede do problema u radu i poništavanja garancije za proizvod.



Preporučuje se dodatna zaštita putem FID sklopke za zaštitu od struje greške.

2. Otvorite poklopac priključne kutije pomoću odvijača.
3. Provučite napojni kabl kroz kablovsku stezaljku ispod terminala i učvrstite ga na

glavno telo zavrtnjem pomoću zatezača kabla.

4. Povežite kablove u skladu sa datom šemom veze.

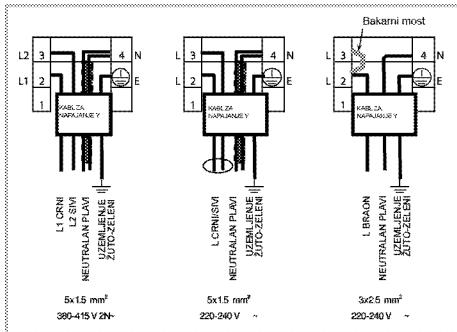

5. Nakon povezivanja žica, zatvorite poklopac priključne kutije.
6. Postavite kabl za napajanje tako da nema kontakt sa proizvodom i ne bude priklješten između proizvoda i zida.

i Kabl za napajanje ne sme biti duži od 2 m iz sigurnosnih razloga.

Instalacija proizvoda

1. Okrenite ploču za kuvanje naopačke i postavite na ravnu površinu.
2. Prilikom instalacije ploče, postavite zaptivku koja je priložena u pakovanju oko ploče kao što je prikazano na sledećoj slici tako da ostane 1 mm do 2 mm ka unutra od spoljašnje ivice stakla.

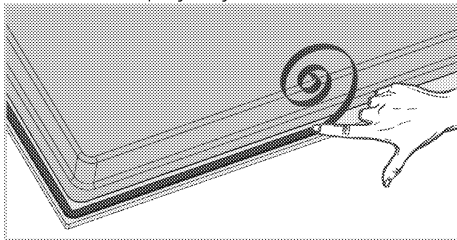

3. Postavite ploču za kuvanje na radnu ploču i poravnajte je.
4. Korišćenjem instalacionih stezaljki učvrstite ploču za kuvanje postavljajući ih kroz otvore u donjem delu kućišta.

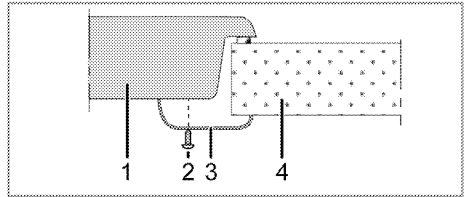

- 1 Ploča za kuvanje
- 2 Zavrtnj
- 3 Instalaciona stezaljka
- 4 Radna ploča

i Prilikom instaliranja ploče za kuvanje na ormarić mora da se instalira polica kako bi se ormarić odvojio od ploče za kuvanje, kao što je ilustrovano na gornjoj slici. To se ne zahteva kada je instalirate iznad ugradne rerne.

Proizvod se može dodirnuti odozdo zašto što je instaliran na fioci, ovaj deo mora da se pokrije drvenom pločom.

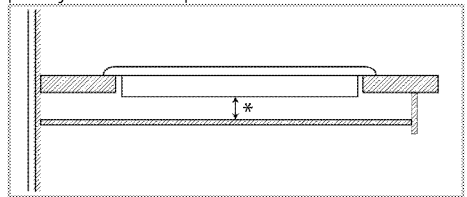

* min. 15 mm

Zadnja strana (rupe za povezivanje)

i Lokacije priključnih rupa koje su prikazane na slici u nastavku su šematske i mogu se razlikovati u zavisnosti od modela proizvoda. Pričvrstite ih u skladu s priključnim rupama na vašem proizvodu.

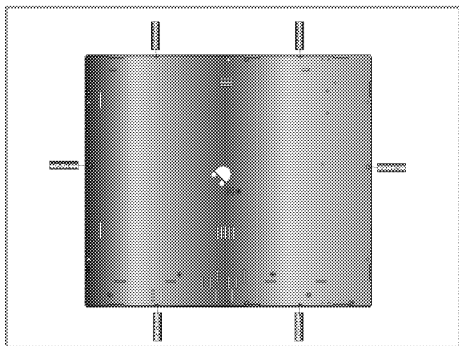

! Povezivanje u drugačije otvore nije dobra praksa s obzirom na sigurnost, jer može da dođe do oštećivanja gasnog i električnog sistema.

! Ploča za kuvanje sadrži delove koji rade na gas i struju. Iz tog razloga, ploču za kuvanje treba fiksirati za radnu ploču isključivo preko otvora za fiksiranje, koristeći isključivo elemente za pričvršćivanje i zavrtnje koji su priloženi i na način koji je naveden u priručniku. U suprotnom, predstavljaće opasnost po život i svojinu.

Jednostavna instalacija: Neki modeli imaju montirane opruge i zaptivnu zaptivku pričvršćenu na proizvod. Za ove modele

zanemarite uputstva za montiranje opruga i držača opisanih u uputstvu. Postavite svoj proizvod direktno u prostor gde će se proizvod nalaziti, kao što je prikazano na donjoj slici. Za ove modele, uzmite u obzir merenja širine i dubine napisane u korisničkom priručniku za 10 mm više.

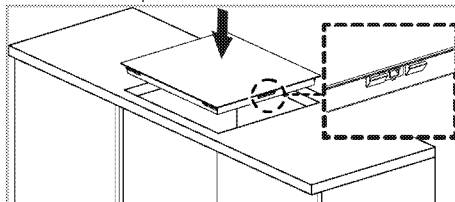

Finalna provera

1. Rukujte proizvodom.
2. Proverite sve električne funkcije.

Odlaganje dotrajalog proizvoda u otpad

- Sačuvajte originalnu ambalažnu kutiju ovog proizvoda i transportujte proizvod u njoj. Pratite uputstva na kutiji. Ako nemate originalnu ambalažnu kutiju, proizvod upakujte u foliju za pakovanje sa vazдушnim mehurićima ili deblji karton i dobro zalepite.
- i** Proverite opšti izgled svog proizvoda da biste pronašli eventualna oštećenja koja su mogla nastati za vreme transporta.

4 Pripreme

Saveti za uštedu energije

Sledeće informacije će vam pomoći da vaš uređaj koristite na ekološki način i štedite energiju:

- Odmrznite smrznuta jela pre pečenja.
- Za kuvanje koristite šerpe i tiganje sa poklopcem. Ako se ne stavi poklopac, potrošnja energije može biti 4 puta veća.
- Izaberite gorionik koji odgovara veličini dna šerpe koja će biti korišćena. Uvek birajte pravilnu veličinu šerpe za svoje jelo. Veće šerpe zahtevaju više energije.
- Koristite šerpe sa ravnim dnom kada kuvate na električnim ringlama. Šerpe sa debelim dnom obezbeđuju bolju toplotnu provodnost. Možete da uštedite do 1/3 energije.
- Posude i šerpe moraju da odgovaraju zonama za kuvanje. Dno posuda ili šerpe ne sme biti manje od ringle.
- Održavajte čistoću zona za kuvanje i dna šerpi. Nečistoće će smanjiti provođenje

toplote između zone za kuvanje i dna šerpe.

- U slučaju dužeg kuvanja, isključite zonu za kuvanje 5 ili 10 minuta pre završetka vremena kuvanja. Možete da uštedite do 20% energije korišćenjem preostale toplote.
- Informacije o energetskej efikasnosti prema EU 66/2014 mogu se pronaći na karti proizvođača koji je priložen uz proizvod.

Prva upotreba

Prvo čišćenje proizvoda

-  Prilikom upotrebe nekih deterdženata ili sredstava za čišćenje mogla bi da se ošteti površina. Ne koristite agresivne deterdžente, praškove/tečnosti za čišćenje ili oštre predmete tokom čišćenja.

1. Uklonite sve ambalažne materijale.
2. Obrišite površine proizvoda vlažnom krpom ili sunđerom i osušite ga krpom.

5 Kako koristiti ploču za kuvanje

Opšte informacije o kuvanju



Nikad punite posudu uljem više od jedne trećine. Ne ostavljajte ploču za kuvanje bez nadzora kada zagrevate ulje. Pregrejano ulje predstavlja opasnost od požara.

Nikada ne pokušavajte da eventualnu vatru gasite vodom!

Ako se ulje zapali, pokrijte ga protivpožarnim ćebetom ili vlažnom krpom. Isključite ploču za kuvanje, ako se to može bezbedno uraditi i pozovite vatrogasce.

- Pre prženja hrane, uvek je dobro osušite i pažljivo spustite u vrelo ulje. Postarajte se da namirnice budu potpuno odmrznute pre prženja.
- Ne poklapajte posudu koju koristite kada zagrevate ulje.
- Postavite lonce i šerpe na način da njihove ručice ne budu iznad ploče za kuvanje kako biste sprečili njihovo zagrevanje. Ne stavljajte na ploču za kuvanje nestabilne posude ili one koje se mogu lako prevrnuti.
- Ne stavljajte prazne posude i šerpe na zone za kuvanje koje su uključene. Mogu da se oštete.
- Rad zone za kuvanje bez posude ili šerpe na njoj izazvaće oštećenje uređaja. Isključite zone za kuvanje nakon što je kuvanje završeno.
- Kako površina uređaja može biti vruća, ne stavljajte na nju plastične ili aluminijumske posude. Odmah očistite sve takve otopljene materijale sa površine. Takve posude ne bi trebalo koristiti ni za držanje hrane.
- Koristite samo šerpe ili posude sa ravnim dnom.
- U šerpe i lonce stavljajte odgovarajuću količinu hrane. Tako ćete sprečiti nepotrebno čišćenje zbog prelivanja. Ne stavljajte poklopce za šerpe i lonce na zone za kuvanje. Postavite šerpe na način da budu u centru zone za kuvanje. Kada želite da premestite šerpu na drugu zonu za kuvanje, podignite je i stavite na zonu za

kuvanje koju želite umesto da je povlačite po površini.

Saveti za staklokeramičke ploče za kuvanje

- Staklokeramička površina je otporna na toplotu i na nju ne utiču velike temperaturne razlike.
- Ne koristite staklokeramičku površinu kao mesto za čuvanje ili kao dasku za sečenje hrane.
- Koristite samo šerpe i lonce sa obrađenim dnom. Oštre ivice mogu izgubiti površinu.
- Ne koristite aluminijumske posude i šerpe. Aluminijum oštećuje staklokeramičku površinu.

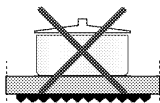
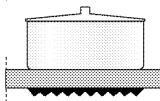
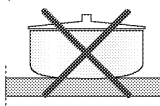
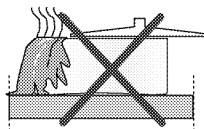

Prolivanja hrane mogu oštetiti staklokeramičku površinu i izazvati požar.

Nemojte koristiti posude sa konkavnim ili konveksnim dnom. Koristite samo šerpe i lonce sa ravnim dnom. Oni obezbeđuju lakši prenos toplote. Ako je prečnik šerpe suviše mali, nepotrebno će se izgubiti energija.

Korišćenje ploča za kuvanje

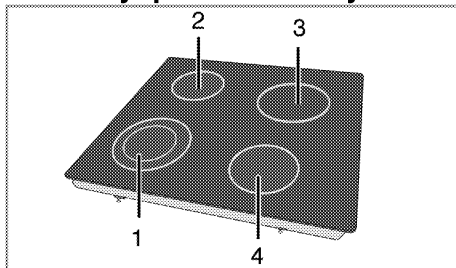

- 1 Ploča za kuvanje sa dva kruga 21-23/12-14 cm
- 2 Ploča za kuvanje sa jednim krugom 14-16 cm

- 3 Ploča za kuvanje sa jednim krugom 18-20 cm
- 4 Ploča za kuvanje sa jednim krugom 16-18 cm je lista preporučenih prečnika šerpi koje mogu da se koriste na odgovarajućim ringlama.

i Brzozagrevajuće ringle staklokeramičke ploče za kuvanje se osvetljavaju kada se uključe. Ne gledajte u jaku svetlost.

! Pazite da na ploču za kuvanje ne padne neki predmet. Čak i mali predmeti, npr. slanik, mogu da oštete ploču za kuvanje. Ne koristite naprsu ploču za kuvanje. Voda može ući u naprsline i prouzrokovati kratak spoj. U slučaju bilo kakvog oštećenja površine (npr. vidljive naprsline), odmah isključite proizvod da biste smanjili opasnost od električnog udara.

Kontrolna tabla

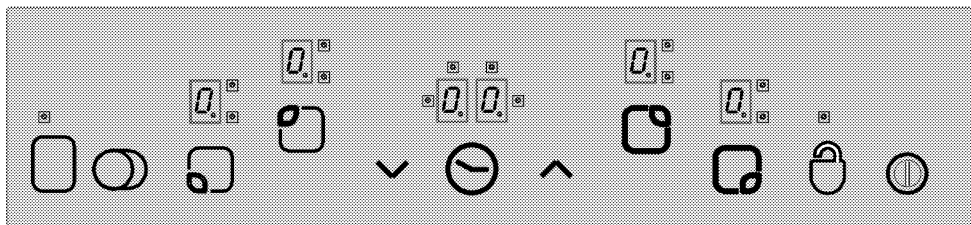

Specifikacije

-  Glavni taster - taster za UKLJUČIVANJE/ISKLUČIVANJE
-  *Blokada tastera
-  Podešavanje temperature/Vremenski programator za povećavanje
-  Podešavanje temperature/Vremenski programator za smanjivanje
-  ** Taster za biranje dvostruke/trostruke zone za kuvanje
-  * Uključivanje/isključivanje vremenskog programatora
-  ** Uključivanje/isključivanje zone za kuvanje
-  Kontrole biranja zone za kuvanje

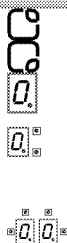

Displej zone za kuvanje (podešavanje temperature 0 ... 9)
LED dioda za dvostruku/trostruku zonu kuvanja (Displej zone za kuvanje)
* Displej vremenskog programatora (postoje 4 LED diode za 4 različite zone za kuvanje)

i Ovaj uređaj se kontroliše putem senzorske upravljačke jedinice. Svaki postupak koji načinite na senzorskom upravljaču biće potvrđena zvučnim signalom ako vaša senzorska upravljačka jedinica ima vremenski programator.

i Komandne table uvek održavajte čistim i suvim. Vlažnost i prljavština mogu izazvati probleme u radu funkcija.

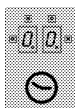

(*) Ako vaša ploča za kuvanje ima vremenski programator.



(*) Ako vaša ploča za kuvanje ima ove funkcije.

Kod modela sa satom

Biranje zona za kuvanje

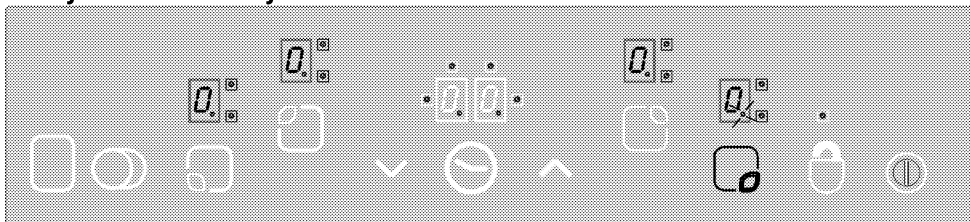

1. Uključite ploču za kuvanje.
2. Dodirnite jednu od kontrola za biranje zone za kuvanje da biste uključili željenu zonu. Nakon što ste izabrali zonu za kuvanje na ploči za kuvanje, "0" decimalna tačka će treptati na odgovarajućem displeju zone za kuvanje.

Ako se ne izvrši nijedna operacija u roku od 10 sekundi, ploča za kuvanje će se automatski vratiti u režim pripravnosti.

3. Dodirnite taster "∧" ili "∨" da biste podesili temperaturu na vrednost između "1" i "9" ili između "9" i "1".

"∧" i "∨" tasteri imaju funkciju za ponavljanje. Ako ove tastere držite dodirnutim duže vreme, temperatura će se

Grafički prikaz podataka i brojke imaju samo informativnu svrhu. Stvarni izgled i funkcije se mogu razlikovati.

Uključivanje ploče za kuvanje

Dodirnite taster "0" na komandnoj tabli 1 sekundu. Displeji zone za kuvanje svetle. Sada je ploča za kuvanje spremna za upotrebu. Možete izabrati različite zone za kuvanje u sledećih 10 sekundi. Druge kontrole nemaju funkciju kada se glavni taster aktivira "0".

"0" i sve odgovarajuće decimalne tačke će treptati na svim displejima zone za kuvanje.

Ako se ne izvrši nijedna operacija u roku od 10 sekundi, ploča za kuvanje će se automatski vratiti u režim pripravnosti.

Ako glavni taster držite pritisnutim "0" duže od 2 sekunde, ploča za kuvanje će se isključiti i vratiti u režim pripravnosti.

neprestano povećavati ili smanjivati svakih 0,4 sekundi.

Ako počnete sa tasterom "∧", na displeju se pojavljuje "1". Ako počnete sa tasterom "∨", podešena vrednost se prikazuje na displeju (npr. pola sekunde "A" i pola sekunde "9"). Ovo označava da je aktiviran pojačavač.

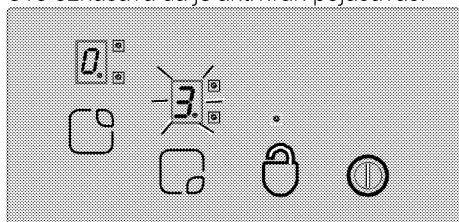

Pojačavač

Ova funkcija olakšava kuvanje. Kada je aktiviran pojačavač, kuvanje će se određeno vreme odvijati pri maksimalnoj jačini (videti, Tabela-1). Vreme pojačavača zavisi od izabrane temperature. Ovo je označeno slovom "A" i podešenom temperaturom koji naizmenično trepere na displeju zone za kuvanje (npr., pola sekunde "A", pola sekunde "9") Kada vreme pojačavača istekne, jačina zone za kuvanje će se smanjiti i temperatura će neprestano biti prikazana.

Sve zone za kuvanje imaju funkciju pojačavača.

Uključivanje funkcije pojačavača:

1. Uključite ploču za kuvanje.
2. Izaberite željenu zonu za kuvanje dodirivanjem tastera za biranje zone za kuvanje.
3. Koristite taster "▼" da biste podesili temperaturu na "9". Kada je temperatura podešena, "9" i "A" će biti naizmenično prikazivani na displeju. Ovo znači da je temperatura podešena na "9" i da je aktivirana funkcija pojačavača.
4. Zatim dodirnite taster "▼" u roku od 10 sekundi da biste izabrali podešavanje temperature koje želite da bude aktivirano za preostalo vreme kuvanja nakon isteka vremena pojačavača. Koristite tastere "▲" ili "▼" da biste podesili zonu za kuvanje na vrednost između "1" i "9" (vrednost 6 je izabrana kao primer).
5. "A" i "6" se naizmenično prikazuju na displeju za vreme funkcije pojačavača (po isteku vremena pojačavača, "6" će biti neprestano prikazana).

Isključivanje funkcije pojačavača:

- Dodirnite taster "▼" i ne sklanjajte prst sa njega sve dok se vrednost temperature ne smanji na "0" da biste ranije isključili funkciju pojačavača.
- Ako se nivo "9" izabere za temperaturu, on će biti aktiviran nakon isteka vremena pojačavača i ukoliko nije izabran drugi niži nivo, a treptanje ekrana će prestati za 10 sekundi. Pojačavač je sada deaktiviran.

Isključite ploču za kuvanje.

Ako glavni taster držite pritisnutim "⏻" duže od 2 sekunde, ploča za kuvanje će se isključiti i vratiti u režim pripravnosti. Ako postoji preostala temperatura koja se može iskoristiti nakon što se ploča za kuvanje isključi, to će biti naznačeno "H" simbolom koji je neprekidno prikazan na displeju odgovarajuće zone za kuvanje.

Pojedinačno isključivanje zona za kuvanje:

Zona za kuvanje može biti isključena na 3 različita načina:

1. Istovremenim dodirivanjem tastera "▲" i "▼".
2. Smanjenjem temperature na "0" putem tastera "▼".
3. Korišćenjem funkcije vremenskog programatora (ako postoji) za odgovarajuću zonu za kuvanje

1. Istovremenim dodirivanjem tastera "▲" i "▼"

Izaberite željenu zonu za kuvanje pritiskom na taster za biranje zone za kuvanje "0". Decimalna tačka je prikazana na "0" displeju zone za kuvanje. Istovremeno dodirnite tastere "▲" i "▼" da biste isključili zonu za kuvanje.

2. Smanjivanje temperature željene zone za kuvanje na "0" dodirivanjem tastera "▼"

Osim toga, zona za kuvanje se može i isključiti smanjivanjem temperature na "0".

3. Korišćenje funkcije vremenskog programatora (ako postoji) za odgovarajuću zonu za kuvanje

Kada vreme istekne, vremenski programator će isključiti zonu za kuvanje koja mu je određena. "0" i "00" će se pojaviti na svim displejima. Dvostruka/trostruka zona za kuvanje i LED diode povezane na vremenski programator biće deaktivirane.

Osim toga, kada vreme istekne, začuće se alarm. Dodirnite bilo koji taster na komandnoj tabli da biste utišali alarm.

Uključivanje dvostrukih/trostrukih zona za kuvanje**

Uključivanje dvostruke zone za kuvanje:

Izaberite željenu zonu za kuvanje koja je dvostruka. Decimalna tačka odgovarajuće zone za kuvanje mora početi da treperi. Podesite temperaturu na vrednosti od **1 do 9** i dodirnite taster "O" da biste aktivirali dvostruku zonu za kuvanje.

"8." LED dioda odgovarajuće dvostruke zone će takođe neprekidno treperiti. "O" Status dvostruke zone za kuvanje će se promeniti kada drugi put dodirnete taster: dvostruka zona za kuvanje će se prebacivati između uključenog i isključenog statusa. Proširena zona će biti aktivirana samo ako je temperatura glavne zone zone za kuvanje podešena između "1" i "9".

Uključivanje trostruke zone za kuvanje:

Izaberite željenu zonu za kuvanje koja je trostruka. Decimalna tačka odgovarajuće zone za kuvanje mora početi da treperi. Podesite temperaturu na vrednosti od **1 do 9** i dodirnite taster "O" da biste aktivirali dvostruku zonu za kuvanje.

"8." LED dioda odgovarajuće dvostruke zone će takođe neprekidno treperiti. Ako ponovo dodirnete taster "O", "8." LED dioda trostruke zone treperi i aktivira se trostruka zona za kuvanje.

Ako još jednom dodirnete taster "O", trostruka zona za kuvanje se opet isključuje. Gore pomenuti postupak će uvek promeniti status dvostruke/trostruke zone za kuvanje.

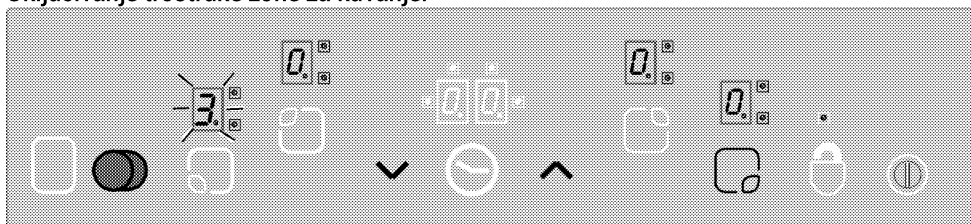

Uključivanje dvostrukih i trostrukih zona dodirivanjem tastera "O" izabrane zone za kuvanje.

Blokada tastera * (kod modela sa satom)

Dodirnite taster "O" duže od 2 sekunde da biste blokirali komandnu tablu. Postupak će biti potvrđen zvučnim signalom. Zatim, "O" LED dioda će treperiti i sve zone će biti zaključane.

Zone za kuvanje mogu biti zaključane samo u režimu rada. Ako su zone za kuvanje zaključane: samo glavni taster "O" može da radi. "O" LED dioda će treperiti i označiti režim blokade tastera. Ako isključite ploču za kuvanje kada su tasteri blokirani, blokada tastera će biti aktivirana sledeći put kada ponovo uključite ploču za kuvanje. Blokada tastera mora biti deaktivirana da biste mogli uključiti ploču za kuvanje.

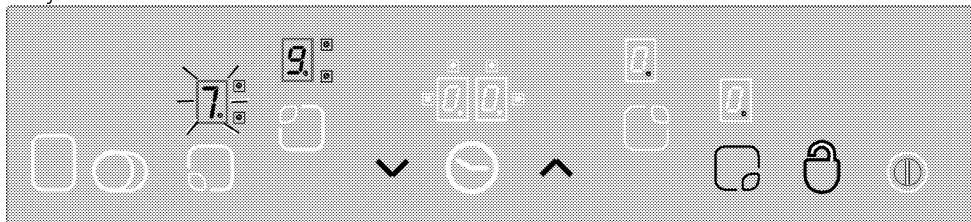

"O" taster će vam omogućiti da blokirate ili odblokirate komandnu tablu u režimu rada.

Dodirnite taster "O" 2 sekunde da biste odblokirali zone za kuvanje. Postupak će biti potvrđen zvučnim signalom.

Zatim se "☒" LED dioda isključuje. Sada je komandna tabla odblokirana i može normalno da radi.

Zaštita od dece (Ova funkcija je opciona. Možda neće postojati kod vašeg proizvoda.)

Možete zaštititi ploču za kuvanje od nenamernog uključivanja da biste sprečili da je deca uključe. Funkcija zaštite od dece ima nekoliko složenih koraka za zaključavanje jedinice komandne table. Zaštita od dece može biti aktivirana i deaktivirana u režimu pripravnosti.

Blokiranje modula:

1. Dodirnite glavni taster "Ⓜ" da biste uključili ploču za kuvanje.
 2. Istovremeno dodirnite tastere "∧" i "∨" najmanje 2 sekunde.
 3. Zatim još jednom dodirnite taster "∧".
- » Funkcija zaštite od dece je aktivirana i "☒" se prikazuje na svim displejima zona za kuvanje.

Zaključavanje funkcije za zaštitu od dece: (Ova funkcija je opciona. Možda neće postojati kod vašeg proizvoda.)

Možete isključiti funkciju za zaštitu od dece kada ste je aktivirali.

1. Dodirnite glavni taster "Ⓜ" da biste uključili ploču za kuvanje.
 2. Istovremeno dodirnite tastere "∧" i "∨" najmanje 2 sekunde.
 3. Zatim još jednom dodirnite taster "∨".
- » "☒" prikazana je na displejima svih zona za kuvanje sve dok je funkcija za zaštitu od dece aktivirana. "☒" nestaće kada je funkcija uspešno deaktivirana.

Funkcija vremenskog programatora * (kod modela sa satom)

Ova funkcija vam olakšava kuvanje. Nećete morati neprestano da budete uz ploču za kuvanje tokom procesa kuvanja i zona za kuvanje će se automatski isključiti na kraju vremenskog perioda koji ste izabrali. Vremenski programator ima sledeće funkcije: Komandna tabla može upravljati vremenskim programatorima 4 zone za kuvanje i jednim satom sa alarmom

istovremeno. Svi vremenski programatori se mogu koristiti u režimu rada.

Vremenski programator kao alarm **Vremenski programator za alarm radi nezavisno od drugih zona za kuvanje. Prema tome, nije važno da li je zona za kuvanje izabrana ili ne.**

1. Dodirnite taster "☒" da biste uključili vremenski programator za alarm. "00" i "☒" će biti prikazani na displeju vremenskog programatora i pojaviće se tačka na donjoj desnoj strani. To znači da je vremenski programator aktiviran.
2. Zatim, podesite željeni vremenski period dodirivanjem tastera "∧" i "∨".
3. Vremenski programator će početi da odbrojava nakon što ste izvršili podešavanje vremena.

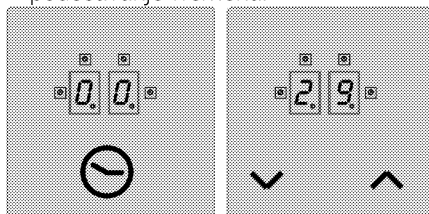

» Kada vreme istekne, začuće se alarm. Dodirnite bilo koji taster na komandnoj tabli da biste utišali alarm.

Vremenski programator zone za kuvanje:

Vremenski programatori zona za kuvanje mogu biti uključeni samo za one zone koje su aktivirane.

1. Prvo uključite ploču za kuvanje a zatim uključite željenu zonu za kuvanje. (zoba za kuvanje mora biti podešena na vrednost između 1 i 9)
2. Kao i kod vremenskog programatora za alarm, uključite vremenski programator zone dodirivanjem tastera "☒". "00" i "☒" će biti prikazani na displeju vremenskog programatora i pojaviće se tačka na donjoj desnoj strani. To znači da je vremenski programator zone aktiviran.
3. Morate da dodirnete taster "☒" po drugi put da biste uključili vremenski programator zone. Sada možete dodeliti vremenski programator.

4. Podesite željeni vremenski period dodirivanjem tastera "▲" i "▼".

Da biste podesili vremenske programatore ploče za kuvanje:

1. Nakon aktiviranja vremenskog programatora prve zone za kuvanje, ponovo dodirnite taster "⊖". Kontrola se okreće u smeru kazaljke na satu na vremenski programator sledeće aktivne zone za kuvanje. Predlog za dodeljivanje biće pokazan uz treptanje "⊖" LED diode.
2. Podesite željeni vremenski period dodirivanjem tastera "▲" i "▼".
3. Aktivirani vremenski programator zone za kuvanje koja je prva podešena signalizira se neprekidnim treptanjem "⊖" LED diode.
 - Može biti dodeljeno više vremenskih programatora za druge aktivne zone za kuvanje još jednim dodirivanjem tastera "⊖".
 - Nakon 10 sekundi, displej vremenskog programatora prikazuje vremenski programator koji će prvi završiti.
 - "00" LED diode koje neprekidno svetle na displeju vremenskog programatora označavaju vremenski programator koji trenutno odbrojava.

- Možete prikazati vrednosti podešene za vremenske programatore za zone i kuvanje jaja promenom tastera "⊖". Trepćuća prednja desna "⊖" LED dioda uvek pokazuje zadatak. Ako nijedna LED dioda ne treperi, vrednost vremenskog programatora za kuvanje jaja biće prikazana na ekranu vremenskog programatora.

Isključivanje vremenskih programatora:

Prvo morate prikazati vremenski programator promenom položaja tastera "⊖" dok se ne pojavi vremenski programator. Ova vrednost može kasnije biti poništena na 2 različita načina:

- Smanjivanjem vrednosti korak po korak na "00" dodirivanjem tastera "▼".
- Istovremenim dodirivanjem tastera "▲" i "▼" u trajanju od pola sekunde dok se "00" ne pojavi na displeju vremenskog programatora.

Kada vreme istekne, začuće se alarm.

Dodirnite bilo koji taster na komandnoj tabli da biste utišali alarm.

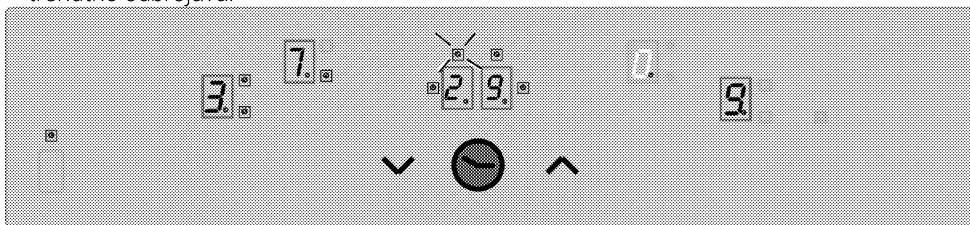

Prikaz preostalog vremena vremenskog programatora zone za kuvanje 3 (indikatorska LED dioda treperi) na displeju vremenskog programatora (indikatorske LED diode aktivnih vremenskih programatora zona za kuvanje 1 i 4 u stvari neće biti vidljive na displeju vremenskog programatora).

Funkcija održavanja toplote (ako postoji)

Funkcija održavanja toplote zone za kuvanje pomaže da se hrana održi toplom biranjem dodatnog nivoa temperature između 0 ili 1. Dodirnite taster "□" da aktivirate funkciju održavanja toplote.

Zatim, "□" LED dioda treperi. Ponovo dodirnite taster "□" da isključite zonu za kuvanje.

Ograničenja vremena rada

Dugme za podešavanje toplote ploče za kuvanje ima ograničenje vremena rada. Kada su jedna ili više zona ostavljene nenamerno uključene, zona za kuvanje će automatski biti deaktivirana nakon određenog vremenskog perioda. (videti, Tabela-1). Ograničenje vremena rada zavisi od izabrane temperature. Ako postoji vremenski programator dodeljen za tu zonu za kuvanje, "00" se prikazuje na displeju

vremenskog programatora 10 sekundi (10 sekundi kasnije, uključuje se indikator preostale toplote).

Zatim se displej vremenskog programatora isključuje.

Tabela-1: Parametri podešavanja temperature; vreme ciklusa 47.0 sekundi



Podešavanje temperature	Vreme ISKLJUČIVANJA - sekunde	Vreme UKLJUČIVANJA - sekunde	Ograničenje vremena rada - sat	Vreme pojačavača - sekunde
0	0	0	0	-
1	45,6	1,4	6	60
2	43,6	3,4	6	180
3	41,3	5,7	5	288
4	38,4	8,6	5	390
5	35,9	11,1	4	510
6	33,1	13,9	1,5	150
7	26,2	20,8	1,5	210
8	19,2	27,8	1,5	270
9	0	47,0	1,5	-

Funkcije preostale toplote

Za deaktiviranu zonu za kuvanje čija je temperatura veća od 60°C ili čiji displej pokazuje vrednost iznad 60°C, "H" (preostala toplota) pojavljuje se simbol na displeju. Kada preostala toplota padne ispod 60°C, vrednost "0" je prikazana na displeju. Kada dođe do ponovnog napajanja nakon nestanka struje i ako je preostala toplota odgovarajuće zone za kuvanje vila iznad 60°C pre nestanka, treperi displej preostale toplote. Displej nastavlja da treperi dok ne

Nakon što se zona za kuvanje automatski isključi kako je gore opisano, ona je opet spremna za rad i na podešavanje temperature se primenjuje maksimalno vreme rada.

istekne maksimalno vreme preostale toplote ili se ne izabere i uključí zona za kuvanje.

-  Kada se napajanje uključí, komandni sistem ploče za kuvanje vrši kalibraciju u zavisnosti od senzora, stakla i ambijentalnih uslova. Nemojte ničim pokrivati stakleni deo senzora tokom kalibracije.
-  Ако се на екрану производа појаве грешке као што су АФ10, АФ20, АФ30, обратите се сервису.

6 Održavanje i nega

Opšte informacije

Servisni vek trajanja ovog proizvoda će se produžiti i učestali problemi će se smanjiti ako se uređaj redovno čisti.



Isključite proizvod iz struje pre nego što započnete radove održavanja i čišćenje.

Postoji opasnost od električnog udara!



Pre čišćenja sačekajte da se proizvod ohladi.

Vruće površine mogu da prouzrokuju opekotine!

- Temeljno očistite uređaj posle svake upotrebe. Na taj način će biti moguće lakše ukloniti ostatke od kuvanja i izbeći njihovo obgorevanje pri sledećoj upotrebi uređaja.
 - Za čišćenje nisu potrebna specijalna sredstva za čišćenje. Koristite toplu vodu i tečnost za pranje, meku tkaninu ili sunđer za čišćenje uređaja i obrišite ga suvom tkaninom.
 - Uvek se pobrinite da višak tečnosti nakon čišćenja bude temeljno obrisan i prosipana tečnost odmah uklonjena brisanjem.
 - Nemojte koristiti sredstva za čišćenje koja sadrže kiselinu ili hlorid za čišćenje nerđajućih ili inox površina i ručice. Koristite mekanu tkaninu sa tečnim deterdžentom (ne abrazivnim) za brisanje tih delova, vodeći računa da brišete u jednom smeru.
- i** Prilikom upotrebe nekih deterdženata ili sredstava za čišćenje mogla bi da se ošteti površina.
Ne koristite agresivne deterdžente, praškove/tečnosti za čišćenje ili oštre predmete tokom čišćenja.



Ne koristite paročištače za čišćenje uređaja da ne biste izazvali električni udar.

Čišćenje ploče za kuvanje

Staklokeramička površina

Obrišite staklokeramičku površinu (vitrokeramičku površinu) hladnom vodom, obraćajući pažnju da ne ostavljate zaostala sredstva za čišćenje, i osušite mekom krpom. Ostaci mogu oštetiti staklokeramičku površinu prilikom sledećeg korišćenja ploče za kuvanje.

Osušene ostatke na staklokeramičkoj površini (vitrokeramičkoj površini) ne bi nikako trebalo strugati noževima, čeličnom vunom ili sličnim alatima.

Uklonite tragove kamenca (žute mrlje) komercijalno dostupnim sredstvom za skidanje kamenca ili malom količinom sredstva za skidanje kamenca kao što je sirće ili sok od limuna.

Ako je površina jako zaprljana, nanesite sredstvo za čišćenje na sunđer i sačekajte da dobro upije. Zatim vlažnom tkaninom očistite površinu ploče za kuvanje.



Slatka hrana, kao što su kremovi i sirupi, mora se odmah očistiti i ne sme se čekati da se površina ohladi. U suprotnom, može doći do trajnog oštećenja staklokeramičke površine.

Vremenom može doći do blagog bleđenja boje na zaštitnom sloju i drugim površinama. Ovo ne utiče na rad uređaja. Bleđenje boje i mrlje na staklokeramičkoj površini su normalna pojava, a ne oštećenje.

7 Otklanjanje kvarova

Proizvod emituje metalni zvuk (buka) tokom grejanja i hlađenja.

- Kada se zagrevaju metalni delovi, može doći do njihovog širenja i izvešnog šuma. >>> *To nije kvar.*

Proizvod ne radi.

- Osigurač napajanja je pregoreo ili je reagovao. >>> *Proverite osigurače u kutiji sa osiguračima. Ako je potrebno, zamenite ih ili ih resetujte.*
- Proizvod nije priključen na (uzemljenu) utičnicu. >>> *Proverite utikač.*
- Ukoliko se displej ne upali kada ponovo uključite ploču za kuvanje. >>> **Isključite aparat na prekidaču. Sačekajte 20 sekundi, a zatim ga ponovo povežite.**



Posavetujte se sa ovlašćenim serviserom ili distributerom na mestu kupovine proizvoda ukoliko ne možete da rešite problem i pored primene navedenih uputstava. Nikad ne pokušavajte sami da popravite neispravan proizvod.