

beko

Вграден котлон Ръководство за употреба

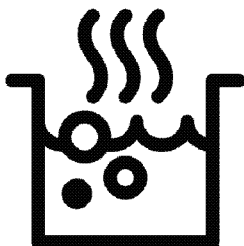

НІС 64402 Е

BG

185.9102.93/R.AK/10.09.2024/3-3

7756287643



РЕЦИКЛИРАНА И
РЕЦИКЛЕРУЕМА ХАРТИЯ

Моля, първо прочетете това ръководство за употреба.

Уважаеми купувачо,

Благодарим ви, че избрахте продукта на фирмата Веко. Надяваме се, че ще получите възможно най-добри резултати от използването на продукта ни, произведен по най-висококачествени и модерни технологии. Затова ви молим да прочетете това ръководство за употреба и всичката го съпътстваща документация внимателно преди да използвате уреда, а след това ги запазете за справка в бъдеше. Ако преотстъпите продукта на друг потребител, то го предайте заедно с ръководството за употреба. Следвайте всички указания и информация в ръководството за употреба.

Помнете, че това ръководство за употреба може да е за няколко модела уреда.

Разликите между моделите са уточнени в ръководството.

Обяснение на символите

В това ръководство са използвани следните символи:



Важна информация или полезни съвети за употреба.



Предупреждение за риск за живота или имуществото.



Предупреждение за токов удар.



Предупреждение за риск от пожар.



Предупреждение за гореща повърхност.



Arçelik A.Ş.

Karaağaç caddesi No:2-6
34445 Sütlüce/Istanbul/TURKEY

Made in TURKEY

ТАБЛИЦА НА СЪДЪРЖАНИЕТО

1 Важни указания и предупреждения за безопасност и опазване на околната среда **4**

Обща безопасност	4
Електрическа безопасност	5
Безопасност при използването на продукта.....	6
Предвидена употреба	7
Безопасност за децата	8
Изхвърляне на остарелия продукт	8
Изхвърляне на опаковъчните материали	8
Бъдещо транспортиране	8

2 Основна информация **10**

Общ преглед.....	10
Технически спецификации	10

3 Монтаж **12**

Преди монтажа	12
Инсталация и свързване	13

4 Подготовка **17**

Съвети за спестяване на енергия.....	17
Първо ползване.....	17
Първоначално почистване на уреда.....	17

5 Как да работите с котлона **18**

Обща информация за готвенето.....	18
Използване на котлоните.....	19
Контролен панел.....	19

6 Поддържане и грижа **27**

Обща информация.....	27
Почистване на котлона	27

7 Отстраняване на повреди **28**

1 Важни указания и предупреждения за безопасност и опазване на околната среда

Този раздел съдържа указания за безопасност, които ще ви помогнат да избегнете риска от нараняване или повреда. Неспазването на тези указания прави всякакви гаранции невалидни.

Обща безопасност

- Уредът може да бъде ползват от деца на 8 и повече години и от лица с понижени физически, сензорни и умствени способности или такива без опит и познания, ако те са надзиравани или инструктирани относно употребата на уреда по безопасен начин и са наясно със свързаните с това рискове. Децата не бива да си играят с уреда. Почистването и потребителската поддръжка не бива да бъдат извършвани от деца без надзор.
- Този уред не е предназначен за употреба от лица (включително деца) с намалени физически,

сензорни или умствени способности, както и от такива без опит и знания, освен ако не са наблюдавани и инструктирани за използването на уреда. Децата трябва да се наблюдават, за да не си играят с уреда.

- Ако продуктът е даден на някой друг за лична употреба или употреба втора ръка, ръководството за употреба, етикетите на продуктите и другите, отнасящи се за него документи и части трябва също да се предоставят с него.
- Монтажът и ремонтът на уреда трябва винаги да се извършва от представители на оторизирания сервиз. Производителят не носи отговорност за щети, причинени от поправка извършена от неоторизирани лица, в който случай гаранцията може да стане невалидна. Преди монтажа прочетете

внимателно всички инструкции.

- Не използвайте продукта ако даде дефект или е видимо повреден.
- След всяко ползване проверявайте дали функционалните копчета са изключени.

Електрическа безопасност

- Ако продуктът е повреден, той не бива да се ползва преди да бъде поправен в оторизирания сервиз. Съществува риск от токов удар!
- Свързвайте уреда само към заземен контакт с мощност и защита, посочени в "Технически спецификации"
Заземяването трябва да се направи от квалифициран електротехник, като продуктът се ползва със или без трансформатор. Фирмата ни не носи отговорност за проблеми, произтичащи от неправилно заземяване на уреда.
- Никога не мийте продукта като го поливате или пръскате в вода!

Съществува риск от токов удар!

- Продуктът трябва да е изключен по време на монтаж, поддръжка, почистване и ремонт.
- Ако захранващият кабел на уреда е повреден, трябва да се поправи от производителя, негов сервизен представител или квалифициран техник с цел да се избегне всякакъв риск.
- Използвайте само захранващ кабел, отговарящ на характеристиките, посочени в "Технически спецификации".
- Уредът трябва да е монтиран така, че да може напълно да се изключи от мрежата. Разделянето трябва да се осигурява или от шепсел, или от превключвател, монтиран във фиксираната електрическа инсталация, съгласно строителните наредби.
- Всяка манипулация по електрическите съоръжения и системи може да се извършва само от оторизирани и квалифицирани лица.

- В случай на каквато и да е повреда, изключете продукта и го изключете от захранването. За да направите това, изключете бушона вкъщи.
- Проверете дали напрежението на бушона е съвместимо с продукта.
- Не поставяйте никакви леснозапалими материали в близост до продукта, тъй като може да се нагорещи отстраняване по време на употреба.
- Дръжте всички вентилационни отвори отпуснени.

Безопасност при използването на продукта

• ПРЕДУПРЕЖДЕНИЕ:

- Уредът и досегаемите му части се нагряват при употреба. Трябва да се внимава да не се докосват нагрятите елементи. Децата под 8-годишна възраст трябва да се държат далеч от уреда освен ако не са надзиравани постоянно.
- Никога не използвайте продукта ако сте под влиянието на алкохол и/или други опияняващи вещества.
- Внимавайте, когато в съдовете си имате алкохолни напитки. Алкохолът се изпарява при високи температури и може да предизвика пожар при възпламеняване от допира с горешата повърхност.

- Не използвайте парочистачки за почистван на уреда, тъй като това може да предизвика токов удар.
- **ПРЕДУПРЕЖДЕНИЕ:** Безнадзорно готвене с мазнина върху котлона е опасно и може да доведе до пожар. НИКОГА не се опитвайте да изгасите възникнал пожар с водаю вместо това изключете уреда и покрийте пламъка с капак или противопожарно одеало.
- **ВНИМАНИЕ:** Процесът на готвене трябва да се наблюдава. Процес на готвене с кратка продължителност трябва да се наблюдава непрекъснато.
- **ПРЕДУПРЕЖДЕНИЕ:** Опасност от пожар: Не съхранявайте никакви предмети върху готварските повърхности.

- **ПРЕДУПРЕЖДЕНИЕ:** Ако повърхността е напукана, изключете уреда за да избегнете риска от токов удар.
- В случай, че плочата на котлона се счупи: Изключете веднага всички горелки и всички електрически нагревателни елементи и изолирайте уреда от хранването. Не докосвайте повърхността на уреда. Не използвайте уреда.
- Уредът не е предназначен за работа чрез управление от външен таймер или отделно дистанционно управление.
- Парното налягане, което се наслабва в следствие на влагата по повърхността на котлона или върху дъното на тенджерата може да накара тенджерата да подскочи. Затова се уверете, че повърхността на плота и дъното на съдовете винаги са сухи.
- **ПРЕДУПРЕЖДЕНИЕ:** Използвайте само предпазители за котлони, проектирани от

производителя на готварския уред или такива, които са указани от производителя в инструкциите за употреба на уреда, или предпазители, вградени в уреда. Употребата на неподходящи предпазители за деца може да доведе до злополука.

За надеждността на пламъка на продукта;

- Щепселът трябва да е наместен в контакта, така че да не излизат искри.
- Не използвайте повреден, срязан или удължен кабелю използвайте само оригиналния кабел на уреда.
- Щепселът не бива да се включва в контакта ако е намокрен или влажен.

Предвидена употреба

- Този продукт е предвиден за битова употреба. Употребата му за търговски цели не е допустима.
- **ВНИМАНИЕ:** Този уред е предназначен само за готварски цели. Той не бива да се използва за

други цели, като Например отопляване на стаята.

- Производителят не носи отговорност за щети, причинени от неправилна употреба.

Безопасност за децата

• ПРЕДУПРЕЖДЕНИЕ:

- Външните части на уреда може да се нагорешят при употреба. Малките деца трябва да се държат далеч от уреда.
- Опаковъчните материали са опасни за децата. Дръжте далеч от децата опаковъчните материали. Изхвърлете всички части от опаковката по природосъобразен начин.
- Електрическите уреди са опасни за децата. Дръжте децата далеч от уреда по време на работа и не им позволявайте да си играят с него.
- Не поставяйте върху уреда предмети, които децата може да опитат да достигнат.

Изхвърляне на остарелия продукт

Съвместимост с WEEE Директива за изхвърляне на отпадъчни продукти:



Продуктът отговаря на изискванията на директивата на ЕС за изхвърляне на отпадъчни продукти (2012/19/EU). Този продукт носи класификационен символ за отпадъчно електрическо и електронно оборудване (WEEE).

Продуктът е произведен от висококачествени части и материали, които могат да се използват повторно и са подходящи за рециклиране. Не изхвърляйте уреда заедно с обикновените битови и други отпадъци в края на оперативния му живот. Занесете го в събирателния център за рециклиране на електронно и електрическо оборудване. Обърнете се към местните власти за повече подробности относно тези събирателни центрове.

Съвместимост с директивата за ограничаване на употребата на определени опасни вещества:

Закупеният от вас продукт отговаря на изискванията на директивата за ограничаване на употребата на определени опасни вещества на ЕС (2011/65/EU). Той не съдържа никой от вредните и забранени материали, описани в Директивата.

Изхвърляне на опаковъчните материали

- Опаковъчните материали са опасни за децата. Дръжте опаковъчните материали на безопасно място, извън достъпа на деца. Опаковъчните материали на продукта са изработени от преработваеми материали. Изхвърлете ги по подходящ начин и сортирайте в съответствие с указанията за рециклиране на отпадъци. Не ги изхвърляйте с нормалните битови отпадъци.

Бъдещо транспортиране

- Запазете оригиналния кашон на продукта и го пренасяйте в него. Следвайте указанията върху кашона. Ако не сте запазили оригиналния кашон, опаковайте уреда в найлон с мехурчета и го залепете плътно.

 Огледайте продукта отвън за евентуални повреди при пренасянето.

2 Основна информация

Общ преглед

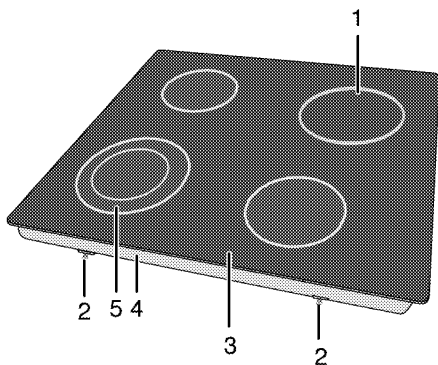

- 1 Готварска плоча с един прекъсвач
- 2 Монтажна скоба
- 3 Плоча на котлон
- 4 Капак на базата
- 5 Готварска плоча с двоен прекъсвач

Технически спецификации

Волтаж/честота	220-240 V~/380-415 V 2N ~ 50 Hz
Обща консумация на енергия	6700 W
Кабел тип/сечение	мин.H05V2V2-F 3 x 2,5 мм ² / 5 x 1,5 мм ²
Външни размери (височина/ширина/дълбочина)	55 мм/580 мм/510 мм(За модели, които се доставят с монтирани пружини и уплътнително уплътнение, прикрепени към продукта, вземете предвид измерванията на ширината и дълбочината с 10 mm повече от тези измервания.)
Монтажни размери (ширина/дълбочина)	560 мм/490 мм
Горелки	
Преден ляв	Готварска плоча с двоен прекъсвач
Размер	120/210 мм
Мошност	750/2200 W
Заден ляв	Готварска плоча с един прекъсвач
Размер	140 мм
Мошност	1200 W
Заден десен	Готварска плоча с един прекъсвач
Размер	180 мм
Мошност	1800 W
Преден десен	Готварска плоча с един прекъсвач
Размер	160 мм
Мошност	1500 W

i Техническите спецификации може да бъдат променени без предупреждение с цел подобряване качеството на продукта.

i Фигурите в това ръководство са схематични и може да не съвпадат точно с вашия продукт.

i Стойностите посочени върху етикетите на продукта или в прдружителната документация са получени в лабораторни условия при спазване на съответните стандарти. Тези стойности може да варират в зависимост от условията на работа и околната среда на продукта.

3 Монтаж

Продуктът трябва да се монтира от квалифициран специалист в съответствие с текущите законови разпоредби. В противен случай гаранцията става невалидна. Производителят не носи отговорност за щети, причинени от поправка извършена от неоторизирани лица, в който случай гаранцията може да стане нева.

i Подготовката на мястото и свързването на електричеството продукта са отговорност на клиента.

! Уредът трябва да бъде монтиран в съответствие с всички местни наредби относно газовете и/или електрически уреди.

! Преди монтажа, разгледайте продукта за видими дефекти. Ако има такива, то не го монтирайте. Повредените продукти водят до риск за безопасността.

Преди монтажа

Плотът е проектиран за монтиране в търговските кухненски плотове. От уреда до стените и мебелировката трябва да се остави обезопасителна дистанция. Вижте фигурата (стойностите са в мм).

- Оставете минимално разстояние от 750 мм над повърхността на котлоните.
- (*) Ако над печката ще бъде монтиран абсорбатор, направете справка с указанията на производителя за височината на монтиране (мин 650 мм)
- Премахнете опаковъчните материали и транспортните заключалки.
- Използваните повърхности, синтетични ламинати и лепила трябва да са топлоустойчиви (минимум 100 °C).
- Кухненският плот трябва да е в неподвижно хоризонтално положение.
- По монтажните размери намалете отвора на кухненския плот за котлона.

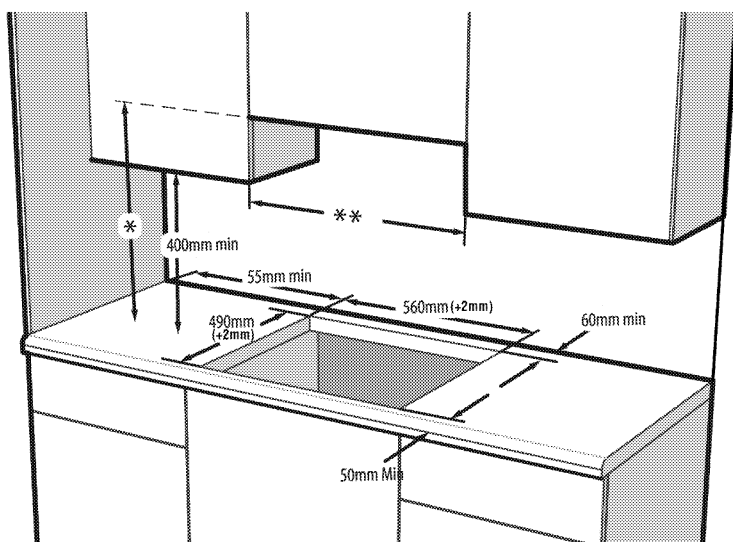

- * Минимална височина на екстрактора съгласно препоръчаното в ръководството за употреба на абсорбатора. Ако не се препоръчва в ръководството за употреба на аспиратора, тази височина трябва да бъде най-малко мин.650 mm.
- ** Минималното разстояние между двата корпуса трябва да се равнява на широчината на плота с котлоните

Инсталация и свързване

- Уредът трябва да бъде инсталиран и свързан в съответствие с установените правила за монтажа.



Не монтирайте уреда на места с остри ръбове и ъгли. Съществува риск от счупване на стъклокерамичната повърхност!

Свързване към електричеството

Свържете продукта към заземен електрически контакт чрез миниатюрен верижен прекъсвач с подходящ капацитет, както е посочено в таблицата „Технически спецификации“.

Заземяването трябва да се направи от квалифициран електротехник, като продуктът се използва със или без трансформатор. Фирмата не носи отговорност за щети, причинени от употребата на продукта без направено заземяване на инсталацията в съответствие с местните разпоредби.



Уредът трябва да бъде свързан към електрическата мрежа от оторизирано и квалифицирано лице. Периодът на гаранцията на уреда започва едва след правилен монтаж.

Производителят не носи отговорност за щети, причинени от поправка извършена от неоторизирани лица.



Захранващият кабел не бива да се зашипва, прегъва или да допира горешите части на уреда. Повреденият захранващ кабел трябва да се подмени от квалифициран електротехник. В противен случай съществува риск от токов удар, късо съединение или пожар!

- При свързването трябва да се спазват държавните наредби.
- Данните на захранването трябва да отговарят на данните, описани върху етикетата на уреда. Етикетът с данни се намира в гнездото в задната част на продукта.
- Захранващият кабел на уреда трябва да отговаря на стойностите в таблица "Технически спецификации".



Преди да започнете каквато и да е работа по електрическата инсталация, изключете уреда от захранването. Съществува риск от токов удар!

Свързване на захранващия кабел



При окабеляване е необходимо да прилагате националните/местни разпоредби и да използвате подходящи контакти и шепсели за фурната. В случай, че ограниченията за продукта са извън възможностите на шепсела и контакта, продуктът трябва да се свърже с фиксирана електрическа връзка директно, без да се използва шепсел и контакт.

1. **Ако с продукта не е доставен захранващ кабел**, трябва да изберете захранващ кабел от таблицата (Технически спецификации, стр. 10) в съответствие с електрическата инсталация в дома ви и той трябва да бъде свързан към продукта като следватے указанията в диаграмата за кабела.

Не може да разкачите всички полюси на електрозахранването, трябва да

свържете дисконектор с поне 3 мм контактно разстояние (бушони, обезопасяващи прекъсвачи, контактори) и всички полюси на дисконектора трябва да са близо до (не над) уреда в съответствие с директивите на ИЕЕ. Неспазването на тези указания може да доведе до проблеми в работата на уреда, както и да направят гаранцията му невалидна.

i Препоръчва се допълнителна защита чрез прекъсвач на остатъчния ток.

- Отворете капака на захранващия блок с отвертка.
- Прекарайте захранващия кабел през скобата за кабела под терминала и закрепете основната част с вградения винт върху скобата.
- Свържете кабелите според предоставената диаграма.

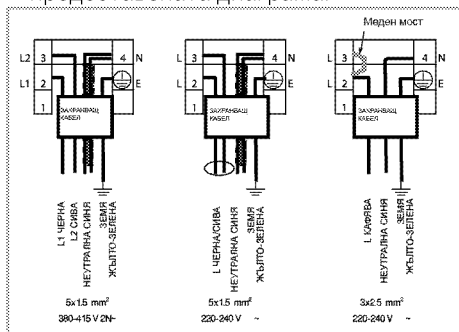

- След като завършите свързването на жиците, затворете капака на терминала.
- Прокарайте захранващия кабел така, че да не докосва уреда и да не се заклиши между уреда и стената.

i Захранващият кабел не бива да е по-дълъг от 2 м с цел безопасност.

Монтаж на продукта

- Обърнете плота с лицето надолу и го поставете върху плоска повърхност.
- Когато монтирате плота, поставете уплътнителя, който е предоставен в пакета, около плота, както е показано на следващите картинки, като се

уверите, че остава 1 до 2 мм навътре от външния ръб на стъклото.

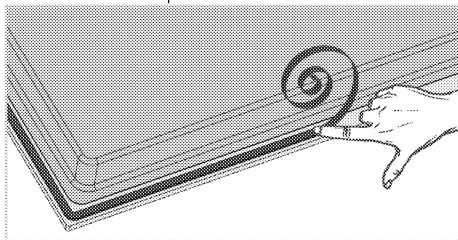

- Фиксирайте монтажните пружини като ги поставите и завинтите в отворите от долната страна на корпуса, както е показано на фигурата.

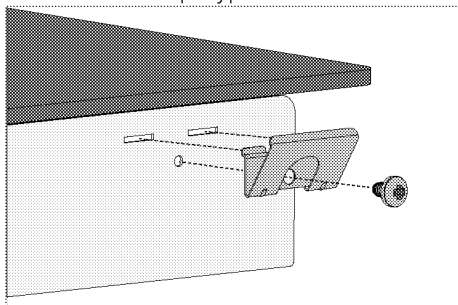

i За някои модели, вашият продукт може да бъде доставен с монтирани пружини.

i Броят на монтажните пружини на вашия продукт варира в зависимост от модела на продукта.

- Поставете плота върху тезгяха и го подравнете.
- Можете лесно да монтирате режешия диск върху плот с помощта на скобите. Ако размерите на плота са неподходящи, можете да поставите две скоби от страни на предната страна на продукта, както е показано на следващата фигура.

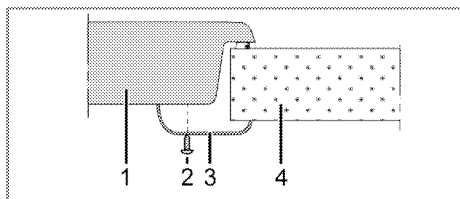

- 1 Плот
- 2 Винт
- 3 Монтажна скоба
- 4 Тезгях

i При монтиране на плата в шкаф, той трябва да се отдели от шкафа с монтиране на рафт, както е показано на горната фигура. Това не е необходимо при монтиране върху вградена фурна.

Например, ако дъното на продукта може да бъде докоснато след като е монтирано в чекмедже, този участък трябва да се покрие с дървена плоскост.

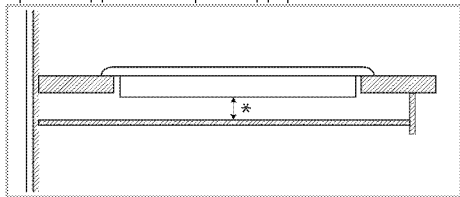

* мин. 15 мм

Изглед отзад (изходи за свързване)

i Местоположението на отворите за свързване на долната фигура са схематични и могат да варират в зависимост от модела на продукта. Фиксирайте ги в съответствие с отворите за свързване на продукта.

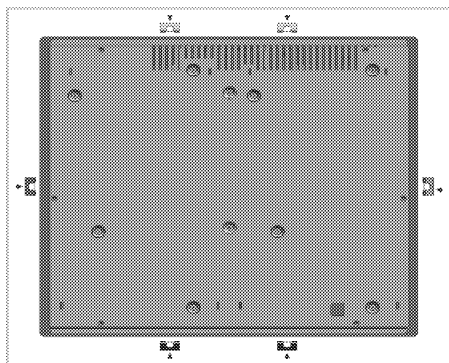

! По отношение на безопасността не е добре да правите свързването към различни дупки, тъй като това може да увреди газовата и електрическата система.

! Котлонът съдържа компоненти, които работят с газ и електричество. Поради тази причина трябва да се поставя само на плотове през отворите за фиксиране, като се използват само доставените захващащи елементи и винтове по показания в настоящото ръководство начин. В противен случай ще представлява опасност за живота и собствеността.

i Броят на монтажните пружини на вашия продукт варира в зависимост от модела на продукта.

Лесен монтаж: Някои модели се доставят с монтирани пружини и уплътнително уплътнение, прикрепени към продукта. За тези модели игнорирайте монтажните пружини и инструкциите за монтиране на скоби, описани в ръководството. Поставете продукта директно в мястото, където ще бъде поставен, както е показано на фигурата по-долу. За тези модели разгледайте измерванията на ширината

и дълбочината, написани в ръководството за потребителя, като 10 mm повече.

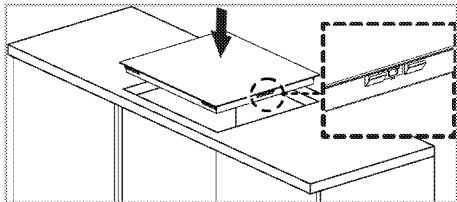

Финална проверка

1. Работа с продукта
2. Проверете функциите.

4 Подготовка

Съвети за спестяване на енергия

Следващата информация ще ви помогнат да използвате електроуреда по екологичен начин и да спестявате електроенергия:

- Размразете замразените храни преди да ги сготвите.
- За готвене използвайте съдове с капацитет. Ако готвите без капак, консумацията на енергия се увеличава до 4 пъти.
- Изберете горелката, която е най-подходяща за размера на дъното на съда, който използвате. Винаги избирайте подходящия размер тенджерата за яденето, което ще приготвяте. По-големите тенджери харчат повече енергия.
- При готвене на електрически котлони дъното на съдовете трябва да е равно. Тенджерите с дебело дъно осигуряват по-добър топлообмен. Може да спестите до 1/3 електроенергия.
- Съдовете и тенджерите, които използвате, трябва да са съвместими с котлоните. Дъното на съдовете или тенджерите трябва да е по-малко от котлона.
- Поддържайте зоните за готвене и дъното на тенджерите чисти.

Наслаганията от мръсотия намаляват проводимостта между зоните за готвене и дъното на тенджерата.

- При по-продължително готвене, изключете зоната за готвене 5-10 минути преди края на времето за готвене. Може да спестите до 20% електроенергия при позлване на остатъчната топлина.
- Информация за енергийната ефективност съгласно ЕС 66/2014 може да бъде намерена на фиша на продукта, предоставен с продукта.

Първо ползване

Първоначално почистване на уреда



Повърхността може да се повреди от някои почистващи препарати и материали.

Не използвайте агресивни почистващи препарати, прахообразни/кремообразни препарати или остри предмети при почистването.

1. Премахнете всички опаковъчни материали.
2. С мокър парцал или гъба забършете всички повърхности и подсушете.

5 Как да работите с котлона

Обща информация за готвенето



Никога не пълнете тигана с олио над 1/3 от обема му. Не оставяйте котлона без наблюдение когато нагрявате олио. Пренагрятата мазнина води до риск от пожар. **Никога не опитвайте да потушите евентуално възникнал пожар с вода!** Ако олиот се подпали, го покрийте с противопожарно одеало или влажен парцал.. Изключете котлона ако това не представлява опасност и се обадете в пожарната.

- Преди пържене на хранителни продукти, винаги ги подсушавайте добре и ги поставяйте внимателно в нагорешената мазнина. Замразените храни трябва да се размразят напълно преди пържене.
- Не покривайте съда в който загревате олио.
- Поставяйте тиганите и тенджерите по такъв начин, че дръжките им да не изложени на горешината от котлона. Не поставяйте небалансирани и лесно накланящи се съдове върху котлона.
- Не поставяйте празни съдове и тенджери във включените зони за готвене. Това може да ги повреди.
- Пускането на зона за готвене без поставяне на съд или тенджера отгоре ще повреди уреда. Изключете зоните за готвене след приключване на готвенето.
- Не поставяйте пластмасови и алуминиеви съдове върху уреда тъй като повърхността му може да бъде нагорешена. Разтопени вещества от такъв вид трябва да се почистват незабавно. Тези съдове не бива да се използват и за съхранение на храна.
- Използвайте само тенджери и съдове с плоско дъно.
- Поставяйте съразмерно количество ядене в тенджерите и тиганите. По този начин ще си спестите излишното чистене на преляло ядене.

Не поставяйте капачите на тенджерите и тиганите в зоните за готвене.

Поставяйте тенджерите така, че да са центрирани върху зоните за готвене. Ако желаете да преместите тенджерата върху друга зона за готвене, я повдигнете и преместете вместо да я плъзгате.

Съвети за стъклокерамичните котлони

- Стъклокерамичната повърхност е топлоустойчива и не се влияе от големи температурни разлики
- Не използвайте стъклокерамичната повърхност като място за съхранение на продукти или като дъска за рязане.
- Използвайте само тенджери и тигани с равни дъна. Острите ръбове издраскват повърхността.
- Не използвайте алуминиеви съдове и тенджери. Алуминият поврежда стъклокерамичната повърхност.

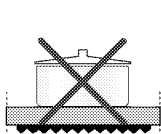
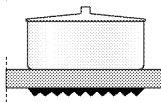
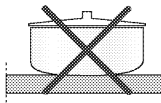
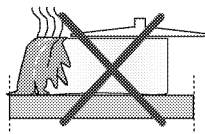

Разлятото ядене може да повреди стъклокерамичната повърхност и да предизвика пожар. Не използвайте съдове с вдлъбнато или изпъкнало дъно. Използвайте само тенджери и тигани с равни дъна. Те осигуряват по-добър топлообмен. Ако диаметърът на тенджерата е вътрде малък се похабява енергия.

Използване на котлоните

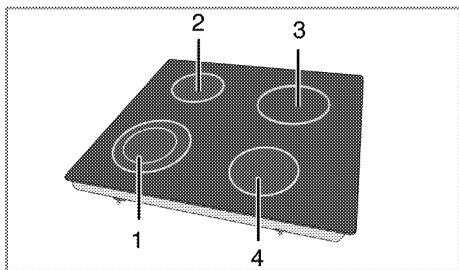

- 1 Готварска плоча с двоен прекъсвач 12-14/21-23 см
- 2 Готварска плоча с един прекъсвач 14-16 см
- 3 Готварска плоча с един прекъсвач 18-20 см
- 4 Готварска плоча с един прекъсвач 16-18 см е списък на препоръчителните диаметри на съдовете, които следва да бъдат използвани със съответните котлони.



Внимавайте върху плочата да не падат предмети. Дори малки предмети от рода на солница могат да я повредят. Не използвайте плочата ако е напукана. Водата може да протече през тези пукнатини и да предизвика късо съединение. В случай на видима повреда на повърхността (напр. видими пукнатини), изключете незабавно уреда за да намалите до минимум риска от токов удар.



Бързоагревящите стъклокерамични котлони излъчват ярка светлина когато са включени. Не се взирайте в ярката светлина.

Контролен панел

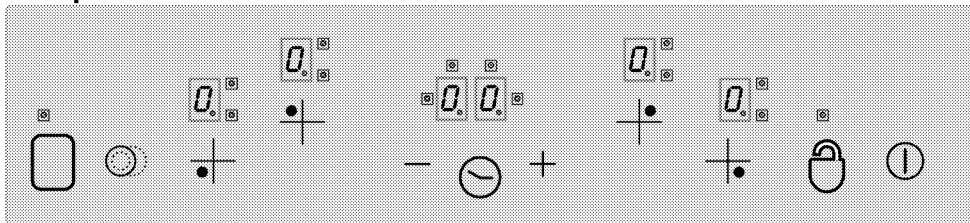

Спецификации



Главно копче - ВКЛ/ИЗКЛ



*Заклучване на бутоните



Настройка на температурата/Увеличаване таймер



Настройка на температурата/Намаляване таймер



** Селектор за избор на двойна/тройна зона за готвене



* Активирай/деактивирай таймер



** Активирай/деактивирай зона за готвене



Контролери за избор на зона за готвене

Дисплей на зоната за готвене (настройка на температурата 0 ... 9)
Работен LED на двойна/тройна зона за готвене (Дисплей на зоната за готвене)

* Дисплей на таймера (има 4 LED дисплея за 4-те отделни зони за готвене)

i Този уред се контролира от панела за контрол с едно докосване. Всяко едно действие извършено по панела за контрол с едно докосване се потвърждава от звуков сигнал ако контролният панел е оборудван с таймер.

i Поддържайте контролните панели винаги чисти и сухи. Влагата и мръсотията може да доведат до проблеми във функционирането на панела.

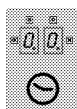

(*) Ако котлоните са оборудвани с таймер.



** Ако котлоните са оборудвани с тези функции.

При модели с часовник

Графиките и фигурите са само с информационна цел. Действителният външен вид или функции може да варира.

Включване на котлоните

Докоснете копче "1" на контролния панел за 1 секунда. Дисплеите на зоните за готвене светват. Котлоните са готови за употреба. В следващите 10 секунди можете да изберете различни зони за готвене. При работа с основното копче "1" на останалите контролери не е позволено да функционира.

"1" и всички съответни десетични точки премигват на всички дисплей на зоните за готвене.

Ако в рамките на 10 секунди не бъде извършено никакво действие, котлоните автоматично преминават в режим на готовност.

Ако натиснете и задържите основното копче "1" за повече от 2 секунди, котлонът ще се изключи и ще се върне в режим на готовност.

Избор на зона за готвене

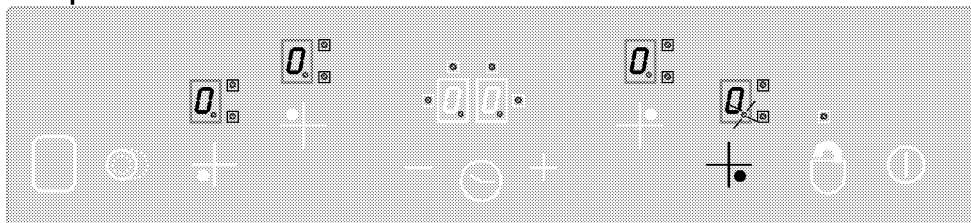

1. Включете котлона.
2. Докоснете контролера на една от зоните за готвене за да включите желаната от вас зона. След като изберете зоната за готвене на котлона, "1" десетичната точка свети на съответния дисплей на зоната за готвене.

Ако в рамките на 10 секунди не бъде извършено никакво действие, котлоните автоматично преминават в режим на готовност.

3. Докоснете копче "+" или "-" за да настроите нивото на температурата на стойност между "1" и "9" или между "9" и "1".

Копчета "+" и "-" са оборудвани с функция за повторение. Ако задържите някое от тези копчета натиснато продължително време, нивото на температурата ще се увеличава или понижава на всеки 0,4 секунди. Ако започнете с копче "+", на дисплея се появява "1". Ако започнете с копче "-", на дисплея се появява зададената стойност (напр., половин секунда "A" и половин секунда "9"). Това обозначава, че предварителното загряване е активирано.

1. Едновременно докосване на копчета "+" и "—".

Изберете желаната зона за готвене чрез селектора на зона за готвене "+".

Десетичната точка се появява върху

дисплея на зоната за готвене "0".

Докоснете едновременно копчета "+ и

"—" за да изключите зоната за готвене.

2. Понижаване нивото на температурата на желаната зона за готвене до "0" чрез копче "—"

Зоната за готвене може да бъде изключена и с понижаване нивото на температурата до "0".

3. Използване на таймер функцията за изключване (ако е налична) за съответната зона за готвене

След изтичане на времето, таймерът ще изключи зоната за готвене, за която е настроен. На дисплеите се появяват "0" и "00". Двойната/тройната зона за готвене и дисплеите свързани с таймера ще бъдат изключени.

След изтичане на времето се чува и звуков сигнал. Докоснете кое да е копче на контролния панел за да изключите звуковия сигнал.

Включване на двойната/тройната зона за готвене**

Включване на двойната зона за готвене:

Изберете желаната зона за готвене, оборудвана с двойна зона. Десетичната точка на съответната зона за готвене трябва да започне да премигва.

Настройте нивото на температурата на стойност между **1** и **9** и докоснете копче "0" за да активирате двойната зона за зоната за готвене.

"0" Дисплеят на съответната двойна зона премигва непрекъснато. "0" Статусът на двойната зона за готвене се променя при повторно докосване на копчето: двойната зона за готвене се превключва между статус включено и изключено.

Допълнителната зона се активира само ако нивото на температурата на зоната за готвене е настроена на ниво между "1" и "9".

Включване на тройната зона за готвене:

Изберете желаната зона за готвене, оборудвана с тройна зона. Десетичната точка на съответната зона за готвене трябва да започне да премигва.

Настройте нивото на температурата на стойност между **1** и **9** и докоснете копче "0" за да активирате двойната зона за зоната за готвене.

"0" Дисплеят на съответната двойна зона премигва непрекъснато. Ако отново докоснете копче "0", "0" светлинният дисплей на тройната зона премигва и тройната зона се активира.

Ако докоснете копче "0" още веднъж, тройната зона за зоната за готвене се изключва отново. Горното действие винаги променя статуса двойните/тройните зони за готвене.

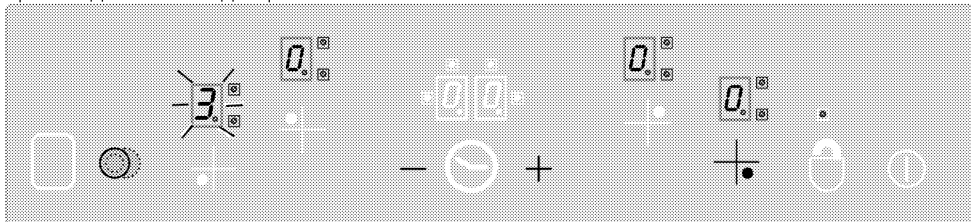

Активиране на двойната и тройна зона за готвене с докосване на копче "0" на избраната зона за готвене.

Заклучване на клавиатурата * (при модели с часовник)

Докоснете копче "0" за повече от 2 секунди за да заключите контролния панел. Действието ще бъде потвърдено

таймери могат да бъдат ползвани само в работен режим.

Таймерът като аларма

Аларменият таймер работи независимо от другите зони за готвене. Затова е без значение дали е избрана зона за готвене или не.

1. Докоснете копче "⊖" за да активирате алармения таймер. На дисплея се появява "00" и "⊖", а в долната дясна част се появява точка. Това означава, че аларменият таймер е активиран.
2. След това настройте желаната часова стойност с докосване на копчета "+" и "-"
3. Таймерът започва обратно броене веднага след като направите настройката.

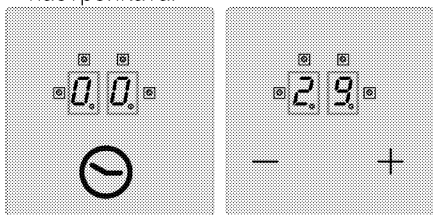

» След изтичане на времето се чува звуков сигнал. Докоснете кое да е копче на контролния панел за да изключите звуковия сигнал.

Таймер на зоните за готвене:

Таймерите на зоните за готвене могат да се настройват само за активираните зони за готвене.

1. Най-напред включете котлона и активирайте желаната зона за готвене. (зоната за готвене трябва да е настроена на стойност между 1 и 9)
2. Както при алармения таймер, активирайте зоната за готвене с докосване на копче "⊖". На дисплея се появява "00" и "⊖", а в долната дясна част се появява точка. Това означава, че зоната за готвене е активирана.
3. Трябва да докоснете копче "⊖" повторно за да активирате таймера на зоната за готвене. Сега можете да зададете таймера.

4. Настройте желаната часова стойност с докосване на копчета "+" и "-"

За настройка на таймерите на котлоните:

1. След активиране на първия таймер на зона за готвене, докоснете отново копче "⊖". Контролерът се завърта по посока на часовниковата стрелка към следващата активна зона за готвене, свързана с таймера. Възложената задача се показва с премигващ "⊖" светлинен дисплей.
2. Настройте желаната часова стойност с докосване на копчета "+" и "-"
3. Таймерът, активиран за първоначално зададената зона за готвене се обозначава с постоянно премигващ "⊖" светлинен индикатор.
 - Може да се активират още таймери за другите активни зони за готвене с натискане на копче "⊖" още веднъж.
 - След 10 секунди дисплеят на таймера се връща към таймера, който ще изтече първи.
 - "⊖" Светешите постоянно на дисплея символи обозначават таймера, който в момента извършва обратно броене.
 - Можете да изведете на екрана стойностите, зададени за зоните за готвене и таймера за яйца с промяна на позицията на копче "⊖". Премигващ преден десен "⊖" дисплей винаги показва задача. Ако никой дисплей не премигва, на екрана на таймера се показва стойността на таймера за яйца.

Деактивиране на таймерите:

Най-напред трябва да изведете таймера на дисплея като промените позицията на копче "⊖" докато се появи таймера. Тази стойност може да бъде отказана по-късно по два начина:

- Чрез намаляване на стойността стъпка по стъпка до "00" с докосване на копче "-"
- С едновременно докосване на копчета "+" и "-" за половин секунда докато на дисплея на таймера се появи "00".

След изтичане на времето се чува звуков сигнал. Докоснете кое да е копче

на контролния панел за да изключите звуковия сигнал.

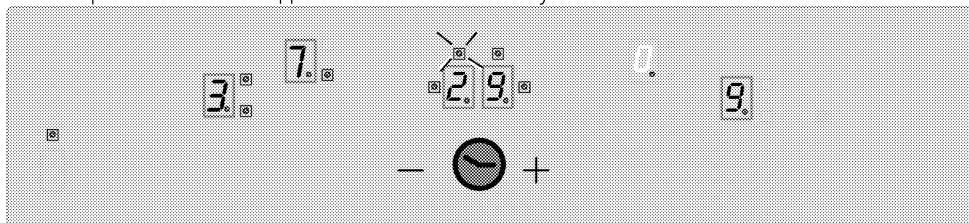

Изведете стойността на оставашото време от таймер на зона за готвене 3 (светлинният индикатор премигва) на дисплея за таймера (светлинните индикатори на активните таймери на зони за готвене 1 и 4 няма да се виждат върху дисплея).

Функция поддържанена яденето топло (ако е налична)

Функция поддържане яденето топло на зоната за готвене помага яденето да бъде поддържано топло с избиране на допълнително температурно ниво между 0 и 1. Докоснете копче "0" за да активирате функция Поддържане яденето топло.

Светлинният индикатор "0" премигва. Докоснете копче "0" за да деактивирате зоната за готвене.

Ограничения на оперативното време

Котлоните са оборудвани с ограничител на оперативното време. Когато една или повече зони за готвене са оставени включени по невнимание, то те автоматично се изключват след определен период от време. (виж Таблица 1). Лимитът на оперативното време зависи от избраното ниво на температурата. Ако зоната за готвене е настроен таймер, на дисплея се появява "00" за 10 секунди (10 секунди след това се включва индикатора на остатъчната топлина).

След това дисплея на таймера се изключва.

След автоматичното деактивиране на зоните за готвене както е обяснено по-горе, тя отново може да бъде пусната, а максималното време на работа се прилага към направената температурна настройка.

Таблица 1: Параметри на температурната настройка; Период на цикъла 47.0 секунди

Температурна настройка	Период на изключване - секунди	Период на включване - секунди	Лимит на оперативното време - часа	Време на предварително загревяне - секунди
0	0	0	0	-
1	45,6	1,4	6	60
2	43,6	3,4	6	180
3	41,3	5,7	5	288
4	38,4	8,6	5	390
5	35,9	11,1	4	510
6	33,1	13,9	1,5	150
7	26,2	20,8	1,5	210
8	19,2	27,8	1,5	270
9	0	47,0	1,5	-

Функции на остатъчната топлина

Ако повърхността на изключена зона за готвене е гореща над 60°C или дисплеят ѝ показва стойност над 60°C, на дисплея се показва символ "H" (остатъчна топлина). Ако остатъчната топлина падне под 60°C, на дисплея се появява "0".

Ако при прекъсване в захранването остатъчната топлина на съответната зона за готвене е била над 60°C, то при включване на захранването индикаторът на остатъчната светлина премигва. Индикаторът продължава да премигва докато периода на остатъчната топлина премине или

зоната за готвене е избрана и активирана.

i При включване на захранването, контролната система на котлоните извършва калибриране в зависимост от сензора, стъклото и околните условия. Не покривайте с нишо стъклената част на сензора през време на калибрирането.

i Ако на екрана на продукта се появят грешки като AF10, AF20, AF30, консултирайте се със сервиза.

6 Поддържане и грижа

Обща информация

Оперативният живот на уреда ще се удължи, а често срещаните проблеми ще намалееят ако уредът се почиства редовно.



Изключете уреда от захранването при почистване и поддръжка. Съществува риск от токов удар!



Преди да почистите уреда, го оставете да изстине. Горешите повърхности могат да причинят изгаряния!

- След всяко ползване почиствайте уреда добре. По този начин всякакви остатъци от готвенето се почистват по-лесно и се избягва изгарянето им при следващото ползване на уреда.
- За почистването на уреда не са необходими специални почистващи препарати. Използвайте хладка вода и измивен препарат, мек парцал или гъба за почистване на фурната и я забършете със сух парцал.
- Внимавайте излишната вода да бъде добре подсушена след почистването, а всякакви разляти течности незабавно да бъдат подсушавани.
- Не използвайте твърди метални четки и абразивни почистващи материали за да почистите стъкления капак. Това може да повреди стъклената повърхност.



Повърхността може да се повреди от някои почистващи препарати и материали. Не използвайте агресивни почистващи препарати, прахообразни/кремообразни препарати или остри предмети при почистването.



Не използвайте парочистачки за почистване на уреда, тъй като това може да предизвика токов удар.

Почистване на котлона

Стъклокерамична повърхност

Избършете стъклокерамичната повърхност (витокерамична) със студена вода, като обърнете внимание да няма остатъци от почистващи препарати и подсушете с мека кърпа. Остатъчният материал може да повреди стъклокерамичната повърхност при следващото ползване на котлоните. Засъхналите остатъци по стъклокерамичната (витокерамична) повърхност в никакъв случай не бива да се чегъртат с остри четки, стоманена тел и подобни.

Калциевите петна (жълти на цвят) се премахват с наличните в търговската мрежа препарати за отстраняване на налепи или с малко количество оцет или лимонов сок.

Ако повърхността е силно замърсена, нанесете почистващият препарат с гъба и изчакайте да попие добре. След това почистете повърхността на плота с влажен парцал.



Храни на захарна основа като гъста сметана и сироп трябва да бъдат почистени бързо преди повърхността да се охлади. В противен случай, рискувате стъклокерамичната повърхност да бъде повредена.

Повърхностното покритие може да се обезцвети леко с течение на времето. Това не влияе на работата на продукта. Повърхностното покритие може да се обезцвети леко с течение на времето. Това не влияе на работата на продукта.

7 Отстраняване на повреди

Уредът издава металически звуци при загряване и охлаждане.

- Когато металните части се загряват, може да се разширят и да предизвикат шум. >>> *Това не е повреда.*

Уредът не работи.

- Бушонът е дефектен или се е изключил. >>> *Проверете предпазителите в електрическата кутия. Ако е необходимо ги сменете или ги пренастройте.*
- Уредът не е включен в (заземен) контакт. >>> *Проверете контакта.*
- Ако дисплеят не светва когато включите плочата отново. >>> *Изключете уреда с прекъсвача. Изчакайте 20 секунди и го включете отново.*

i Ако въпреки, че сте изпълнили указанията от този раздел не можете да решите проблема, се консултирайте с представител на оторизирания сервиз или магазина, от който сте закупили уреда. Никога не се опитвайте сами да поправите неизправния уред.