

beKo

Hladilnik

Navodila za uporabo

Ладилник

Упатство за корисникот

Хладилник

Инструкции за употреба

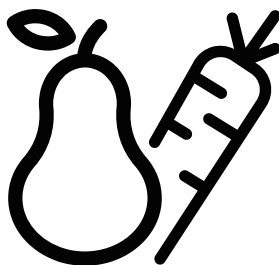

B3RCNA364HXBR

CE

SL-MK-BG

Dragi kupec,
Prosimo, da pred uporabo izdelka preberete navodila za uporabo.

Hvala, ker ste izbrali ta izdelek. Želimo, da bi s tem visokokakovostnim izdelkom, izdelanim z naj sodobnejšo tehnologijo, dosegli optimalno učinkovitost. Zato pred uporabo izdelka skrbno preberite navodila za uporabo in vso drugo priloženo dokumentacijo ter ju shranite kot referenco. Upoštevajte vse informacije in opozorila v navodilih za uporabo. Tako boste zaščitili sebe in svoj izdelek pred nevarnostmi, ki se lahko pojavijo.

Shranite navodila za uporabo. Če predate enoto nekemu drugemu, ji priložite ta navodila.

V navodilih za uporabo so uporabljeni naslednji simboli:



Nevarnost, ki lahko povzroči smrt ali poškodbe.





OBVESTILO Nevarnost, ki lahko povzroči materialno škodo na izdelku ali njegovi okolici



Pomembne informacije in koristni nasveti o delovanju.



Preberite navodila za uporabo.

 INFORMACIJE	
 ENERGY  SUPPLIER'S NAME MODEL IDENTIFIER → (*)  	Do informacij o modelu, ki so shranjene v zbirki podatkov o izdelkih, lahko pridete tako, da obiščete naslednje spletno mesto in poiščete identifikator modela (*), ki je naveden na energijski nalepki. https://eprel.ec.europa.eu/

<u>1 Varnostna navodila.....4</u>	
⚠ 1.1 Namen uporabe	4
⚠ 1.2 Varnost otrok, ranljivih oseb in hišnih živali	4
⚠ 1.3 Električna varnost	5
⚠ 1.4 Varnost pri ravnanju	5
⚠ 1.5 Varnost pri namestitvah	5
⚠ 1.6 Operativna varnost.....	6
⚠ 1.7 Varnost pri vzdrževanju in čiščenju.....	8
⚠ 1.8 HomeWhiz	8
⚠ 1.9 Osvetlitev	8
<u>2 Okoljska navodila.....9</u>	
<u>3 Vaš hladilnik.....10</u>	
<u>4 Namestitev.....11</u>	
4.1 Primerno mesto za namestitev	11
4.2 Prilaganje nogic	12
4.3 Električna povezava	12
4.4 Pritrditev plastičnih klinov	12
<u>5 Priprava.....13</u>	
<u>6 Upravljanje izdelka.....14</u>	
6.1 Zamenjava svetilke	15
6.2 Spreminjanje smeri odpiranja vrat	15
6.3 Opozorilo o odprtih vratih	15
6.4 Modul z osvežilem zraka	16
6.5 Modra luč/HarvestFresh	17
6.6 Posoda za zelenjavo z uravnavanjem vlage	17
6.7 Zamrzovanje svežih živil	18
6.8 Priporočila za shranjevanje zamrznjenih živil	19
6.9 Podrobnosti globokega zamrzovanja	19
6.10 Postavitev živil	20
<u>7 Vzdrževanje in čiščenje.....21</u>	
<u>8 Odpravljanje težav.....22</u>	

1 Varnostna navodila

- Ta razdelek vključuje varnostna opozorila, ki so pomembna za preprečevanje nevarnosti povzročitve poškodbe in materialne škode.
- Naše podjetje ne odgovarja za škodo, ki bi lahko nastala, če teh navodil ne boste upoštevali.

⚠ Postopke namestitve in popravil vedno izvaja pooblaščen servis.

⚠ Vedno uporabljajte originalne nadomestne dele in dodatke.

⚠ Originalni nadomestni deli so na voljo 10 let po datumu nakupa izdelka.

⚠ Ne popravljajte ali zamenjajte nobenega dela izdelka, razen če je izrecno navedeno v uporabniškem priročniku.

⚠ Na izdelku ne izvajajte nobenih sprememb.

⚠ 1.1 Namen uporabe

- Ta izdelek ni namenjen komercialni uporabi in se ne sme uporabljati zunaj predvidenega namena.

Ta izdelek je namenjen za uporabo v notranjih prostorih, kot so gospodinjstva in podobno. Na primer:

- v kuhinjah za osebje trgovin, pisarnah in drugih delovnih okoljih, - na kmetijah,
- v enotah hotelov, motelov ali drugih prostorih za počitek, ki jih uporabljajo stranke,
- v hostlih ali podobnih okoljih,
- v gostinskih storitvah in podobnih neprodajnih uporabah.

Ta izdelek se ne sme uporabljati v odprtih ali zaprtih zunanjih okoljih, kot so plovila, balkoni ali terase. Izpostavljanje izdelka dežju, snegu, soncu ali vetru predstavlja električno nevarnost.

⚠ 1.2 Varnost otrok, ranljivih oseb in hišnih živali

- Ta izdelek lahko uporabljajo otroci, stari 8 let in več, ter osebe z manj razvitimi fizičnimi, senzoričnimi ali duševnimi sposobnostmi ali s pomanjkanjem izkušenj in znanja, če so bili pod nadzorom ali poučeni o uporabi naprave na varen način in o nevarnostih, povezanih z njo.
- Otrokom od 3 do 8 let je dovoljeno dajanje in jemanje hrane v/iz hladilnika.
- Električni izdelki so nevarni za otroke in hišne živali. Otroci in hišne živali se ne smejo igrati z izdelkom, plezati na izdelek ali vstopiti vanj.
- Otroci ne smejo izvajati čiščenja in vzdrževanja, razen če jih nekdo nadzoruje.
- Embalažo hranite stran od otrok. Nevarnost poškodb in zadušitve.
- Preden odstranite stare izdelke, ki jih ne boste več uporabljali:
 1. Odklopite napajalni kabel iz omrežne vtičnice.
 2. Prekinite napajalni kabel in ga skupaj z vtičem odstranite iz naprave.
 3. Iz izdelka ne odstranjujte polic in predalov, da otroci ne bi prišli v notranjost naprave.
 4. Odstranite vrata.
 5. Izdelek hranite tako, da se ne prevrne.
 6. Otrokom ne dovolite, da se igrajo z odpadnim izdelkom.
- Izdelka ne odstranjujte tako, da ga vržete v ogenj. Nevarnosti eksplozije.
- Če imajo vrata izdelka ključavnico, hranite ključ izven dosega otrok.

Varnostna navodila

⚠ 1.3 Električna varnost

- Izdelka med namestitvijo, vzdrževanjem, čiščenjem, popravilom in transportom ne smete priklopiti v vtičnico.
 - Če je napajalni kabel poškodovan, ga lahko zamenja le pooblaščen servis, da se izognete morebitnim tveganjem.
 - Napajalnega kabla ne potisnite pod izdelek ali na zadnjo stran izdelka. Na napajalni kabel ne polagajte težkih predmetov. Napajalni kabel ne sme biti upognjen, stisnjen in ne sme priti v stik z nobenim virom toplote.
 - Za delovanje izdelka ne uporabljajte podaljška, večnamenskega vtiča ali adapterja.
 - Prenosne več vtičnice ali prenosni napajalniki se lahko pregrejejo in povzročijo požar. Zato za ali v bližini izdelka ne imejte večnamenskega vtiča.
 - Vtič mora biti lahko dostopen. Če to ni mogoče, mora biti na električni napeljavi na voljo mehanizem, ki ustreza električni zakonodaji in ki odklopi vse terminale iz omrežja (varovalko, stikalo, glavno stikalo itd.).
 - Vtiča se ne dotikajte z mokrimi rokami.
 - Ko izklapljate napravo, ne držite za napajalni kabel, ampak za vtič.
- ## ⚠ 1.4 Varnost pri ravnanju
- Ta izdelek je težak, zato z njim ne ravnajte sami.
 - Med rokovanjem z izdelkom le tega ne držite za vrata.

- Pazite, da pri rokovanju z izdelkom ne poškodujete hladilnega sistema in cevi. Ne uporabljajte izdelka, če so cevi poškodovane, in se obrnite na pooblaščen servis.

⚠ 1.5 Varnost pri namestitvev

- Za namestitev izdelka se obrnite na pooblaščen servis. Če želite pripraviti izdelek na namestitev, glejte informacije v uporabniškem priročniku in se prepričajte, da so električne in vodovodne storitve ustrezne. Če namestitev ni ustrezna, pokličite kvalificiranega električarja in vodovodarja, da poskrbita za potrebno ureditev. V nasprotnem primeru lahko pride do električnega udara, požara, težav z izdelkom ali poškodb.
- Pred namestitvijo preverite, ali je izdelek poškodovan. Izdelka ne nameščajte, če je poškodovan.
- Izdelek postavite na ravno in trdo podlago ter uravnovesite z nastavljivimi nogicami. V nasprotnem primeru se lahko hladilnik prevrne in povzroči poškodbe.
- Izdelek mora biti nameščen v suhem in prezračevanem okolju. Pod izdelek ne nameščajte preprog ali podobnih talnih prevlek. Zaradi neustreznega prezračevanja to lahko povzroči nevarnost požara!
- Ne blokirajte ali prekrivajte prezračevalnih lukenj. V nasprotnem primeru se lahko poveča poraba energije in lahko pride do poškodb izdelka.

Varnostna navodila

- Izdelka ne priključujte na napajalne sisteme, kot so sončni napajalniki. V nasprotnem primeru lahko pride do poškodb vašega izdelka zaradi nenadnih nihanj napetosti!
- Več hladilnega sredstva vsebuje hladilnik, večji mora biti prostor za njegovo namestitvev. V zelo majhnih prostorih lahko pride do vnetljive mešanice plina in zraka v primeru puščanja plina v hladilnem sistemu. Za vsakih 8 gramov hladilnega sredstva je potrebno najmanj 1 m³ prostornine. Količina hladilnega sredstva, ki je na voljo v vašem izdelku, je navedena na tipski nalepki.
- Mesto namestitve izdelka ne sme biti izpostavljeno neposredni sončni svetlobi in ne sme biti v bližini vira toplote, kot so peči, radiatorji itd.

Če ne morete preprečiti namestitve izdelka v bližini vira toplote, uporabite primerno izolacijsko ploščo in najmanjša razdalja do vira toplote mora biti, kot je navedeno spodaj.

- Vsaj 30 cm stran od virov toplote, kot so peči, grelne enote in grelniki itd.,
- In vsaj 5 cm stran od električnih peči.
- Vaš izdelek ima zaščitni razred I. Vključite izdelek v ozemljeno vtičnico, ki ustreza vrednostim napetosti, toka in frekvence, navedenim na tipski nalepki. Vtičnica mora biti opremljena z varovalko z nazivno vrednostjo 10 A - 16 A. Naše podjetje ni odgovorno za škodo, ki bi nastala zaradi uporabe izdelka brez zagotovljenih ozemljitvenih in električnih povezav v skladu z lokalnimi ali nacionalnimi predpisi.
- Med nameščanjem mora biti napajalni kabel izdelka izključen. V nasprotnem primeru lahko pride do električnega udara in poškodb!
- Izdelka ne priklapljajte v zrahljane,

poškodovane, umazane, zamaščene vtičnice ali vtičnice, ki niso več v pravilnem položaju ali vtičnice z nevarnostjo stika z vodo.

- Napajalni kabel in cevi izdelka (če so na voljo) namestite tako, da ne povzročajo nevarnosti spotikanja.
- Prodor vlage v dele pod napetostjo ali na napajalni kabel lahko povzroči kratek stik. Zato izdelka ne uporabljajte v vlažnih okoljih ali v prostorih, kjer lahko brizga voda (npr. garaža, pralnica itd.) Če je hladilnik moker zaradi vode, ga izključite iz vtičnice in se obrnite na pooblaščen servis.
- Ne priključujte svojega hladilnika na naprave za varčevanje z energijo. Ti sistemi so za izdelek škodljivi.

▲ 1.6 Operativna varnost

- Na izdelku ne uporabljajte kemičnih topil. Ti materiali vsebujejo nevarnost eksplozije.
- V primeru okvare izdelka ga izključite iz električnega omrežja in ne uporabljajte, dokler ga ne popravi pooblaščen serviser. Obstaja nevarnost električnega udara!
- Na izdelek ali v njegovo bližino ne postavljajte virov ognja (npr. sveče, cigaret itd.).
- Ne stopite na izdelek. Obstaja nevarnost padca in poškodb!
- Ne poškodujte cevi hladilnega sistema z ostrimi in prebadajočimi orodji. Hladilno sredstvo, ki se razprši v primeru predrtnja plinskih cevi, podaljškov cevi ali zgornjih površinskih premazov, lahko povzroči draženje kože in poškodbe oči.
- V hladilnike/zamrzovalnike ne postavljajte in upravljajte z električnimi napravami, razen če vam tako svetuje proizvajalec.

Varnostna navodila

- Nobenega dela rok ali telesa ne približujte gibljivim delom v izdelku. Pazite, da se prsti ne priščipnejo med hladilnikom in njegovimi vrati. Bodite previdni pri odpiranju ali zapiranju vrat, če so v bližini otroci.
- Ne zaužijte sladoleda, ledenih kock ali zamrznjene hrane, takoj ko jih vzamete iz zamrzovalnika. Nevarnost ozeblin!
- Z mokrimi rokami se ne dotikajte notranjih sten, kovinskih delov zamrzovalnika ali živil v hladilniku. Nevarnost ozeblin!
- V predel zamrzovalnika ne postavljajte pločevink z gaziranimi pijačami ali pločevink in steklenic, ki vsebujejo tekočine, ki lahko zamrznejo. Pločevinke ali steklenice lahko eksplodirajo. Nevarnost telesnih poškodb in materialne škode!
- V bližini hladilnika ne uporabljajte ali postavljajte temperaturno občutljivih materialov, kot so vnetljivi spreji, vnetljivi predmeti, suhi led ali druga kemična sredstva. Nevarnost požar in eksplozije!
- V izdelku ne shranjujte eksplozivnih materialov, kot so aerosolne pločevinke z vnetljivimi materiali.
- Na izdelek ne postavljajte pločevink s tekočino. Brizganje vode na električni del lahko povzroči nevarnost električnega udara ali požara.
- Ta izdelek ni namenjen shranjevanju in hlajenju zdravil, krvne plazme, laboratorijskih pripravkov ali podobnih materialov in izdelkov, za katere velja direktiva o medicinskih izdelkih.
- Če izdelek uporabljate v nasprotju s predvidenim namenom, lahko povzroči poškodbe ali poslabšanje izdelkov, ki so v njem.
- Če je vaš hladilnik opremljen z modro lučjo, ne glejte v to luč z optičnimi napravami. Ne glejte neposredno v UV LED svetlobo dlje časa. Ultravijolični žarki lahko povzročijo obremenitev oči.
- Izdelka ne napolnite z več živili, kot je njegova zmogljivost. Če vsebina hladilnika pri odpiranju vrat pade, lahko pride do poškodb ali škode. Podobne težave se lahko pojavijo, ko je predmet postavljen nad izdelek.
- Prepričajte se, da ste odstranili led ali vodo, ki je morda padla na tla, da preprečite poškodbe.
- Spremenite postavitev polic/stojal za steklenice na vratih vašega hladilnika, medtem ko so stojala prazna. Nevarnost telesnih poškodb!
- Na izdelek ne postavljajte predmetov, ki bi lahko padli/se prevrnili. Ti predmeti lahko med odpiranjem ali zapiranjem vrat padejo in povzročijo telesne poškodbe in/ali materialno škodo.
- Ne udarjajte po steklenih površinah in ne pritiskajte nanje. Razbito steklo lahko povzroči poškodbe in/ali materialno škodo.
- Hladilni sistem v vašem izdelku vsebuje hladilno sredstvo R600a. Vrsta hladilnega sredstva, ki se uporablja v izdelku, je navedena na tipski nalepki. Ta plin je vnetljiv. Pazite, da pri rokovanju z izdelkom ne poškodujete hladilnega sistema in cevi. V primeru poškodbe cevi:
 - se ne dotikajte izdelka ali napajalnega kabla,
 - izdelek hranite stran od možnih virov ognja, ki lahko povzročijo vžig.
 - prezračite prostor, kjer je izdelek nameščen. Ne uporabljajte ventilatorja.
 - Obrnite se na pooblaščen servis.
- Če je izdelek poškodovan in opazite puščanje plina, se ne približujte plinu. Če plin pride v stik z vašo kožo, lahko povzroči ozeblino.

Varnostna navodila

- prezračite prostor, kjer je izdelek nameščen. Ne uporabljajte ventilatorja.
- Obrnite se na pooblaščen servis.
- Če je izdelek poškodovan in opazite puščanje plina, se ne približujte plinu. Če plin pride v stik z vašo kožo, lahko povzroči ozeblino.

▲ 1.7 Varnost pri vzdrževanju in čiščenju

- Če boste izdelek premikali zaradi čiščenja, ne vlecite za ročaj vrat. Če ročaj potegnete premočno, se lahko poškodujete.
- Izdelka ne čistite s pršenjem ali zlivanjem vode nanj in v njegovo notranjost. Nevarnost električnega udara in ognja.
- Za čiščenje izdelka ne uporabljajte ostrih ali abrazivnih orodij. Ne uporabljajte materialov, kot so gospodinjska čistila, detergenti, plin, bencin, alkohol, vosek itd.
- Sredstva za čiščenje in vzdrževanje, ki niso škodljiva za živila, uporabljajte samo v notranjosti izdelka.
- Izdelka nikoli ne čistite in odtajajte s paro ali parnimi čistilnimi sredstvi. Para, ki pride v stik z deli hladilnika pod napetostjo lahko povzroči kratek stik ali električni udar!
- Pazite, da voda ne pride do elektronskih vezij ali osvetlitve izdelka.
- S čisto, suho krpo obrišite prah ali tujke na konicah vtičev. Za čiščenje vtiča ne uporabljajte mokre ali vlažne krpe. V nasprotnem primeru lahko pride do električnega udara in poškodb.

▲ 1.8 HomeWhiz

(Ne velja za vse modele)

- Varnostna opozorila upoštevajte tudi, če med upravljanjem izdelka prek aplikacije HomeWhiz niste v bližini izdelka. Prav tako bodite pozorni na opozorila v aplikaciji.

▲ 1.9 Osvetlitev

(Ne velja za vse modele)

- Ko boste zamenjali LED-lučko/svetilko za osvetlitev, se obrnite na pooblaščen servis.

2 Okoljska navodila

2.1 Skladnost z direktivo OEE0 in odstranjevanjem odpadnih izdelkov:



Izdelek je v skladu z direktivo EU OEE0 (2012/19/EU). Izdelek vsebuje simbol za razvrstitev odpadne električne in elektronske opreme (OEE0).

Ta simbol označuje, da tega izdelka po koncu njegove življenjske dobe ne smete odvreči med druge gospodinjske odpadke.

Uporabljeno napravo je treba vrniti na uradno zbirno mesto za recikliranje električnih in elektronskih naprav. Če želite poiskati te sisteme zbiranja, se obrnite na lokalne oblasti ali prodajalca, pri katerem je bil izdelek kupljen. Vsako gospodinjstvo ima pomembno vlogo pri predelavi in recikliranju starih naprav. Ustrezno odstranjevanje rabljene naprave pomaga preprečiti morebitne negativne posledice za okolje in zdravje ljudi.

2.2 Skladnost z direktivo RoHS

Izdelek, ki ste ga kupili, je v skladu z direktivo EU RoHS (2011/65/EU). Ne vsebuje škodljivih in prepovedanih materialov, ki so navedeni v direktivi.

2.3 Informacije o embalaži



Embalažni material izdelka je izdelan iz materiala, ki ga je mogoče reciklirati, v

skladu z našimi nacionalnimi okoljskimi predpisi. Embalažnega materiala ne odlagajte skupaj z gospodinjskimi ali drugimi odpadki. Odnosite ga na zbirna mesta za embalažni material, ki so jih določile lokalne oblasti.

3 Vaš hladilnik

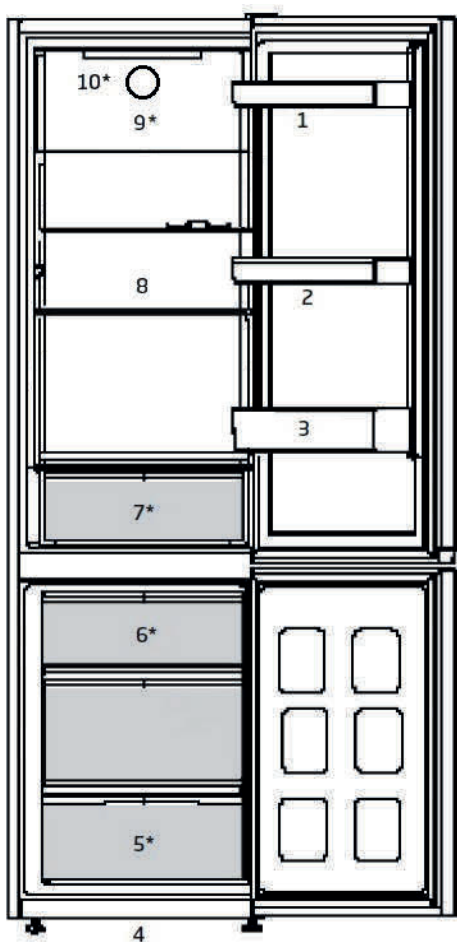

- | | | | |
|----|------------------------------|-----|------------------------|
| 1. | Nastavljive police na vratih | 6. | Posoda za led |
| 2. | Pladenj za jajca | 7. | Predal za sveža živila |
| 3. | Polica za steklenice | 8. | Nastavljive police |
| 4. | Nastavljiva sprednja noga | 9. | Ventilator |
| 5. | Predal zamrzovalnika | 10. | Lučka |

***Ni na voljo pri vseh modelih**



Slike v navodilih za uporabo so shematske in morda ne ustrezajo vašemu proizvodu. Če naprava, ki ste jo kupili, ne vsebuje določenih delov, so veljavni za druge modele.

4 Namestitev

⚠ Najprej preberite varnostna navodila!

4.1 Primerno

Mesto za namestitev

Za namestitev izdelka se obrnite na pooblaščen servis. Za pripravo izdelka na uporabo se obrnite na informacije v priročniku za uporabnika in zagotovite, da sta električna in vodna napeljava primerni. Drugače pokličite kvalificiranega električarja ali tehnika, ki bo izvedel potrebne prilagoditve.



OPOZORILO: Proizvajalci niso odgovorni za škodo, ki lahko nastane zaradi postopkov s strani nepooblaščenih oseb.



OPOZORILO: Med nameščanjem izdelek ne sme biti vklopljen v napajanje. V nasprotnem primeru obstaja nevarnost smrti ali resne poškodbe!



OPOZORILO: Če je razdalja med vrati prostora, v katerem naj bi bil izdelek nameščen, tako majhna, da onemogoča prehod izdelka, odstranite vrata prostora in izdelek potisnite skozi vrata tako, da ga obrnete na stran; če to ne pomaga, se obrnite na pooblaščen servis.

• Izdelek namestite na ravno površino, da preprečite tresenje.

- Namestite izdelek vsaj 30 cm oddaljen od virov toplote, kot so kuhinjske plošče, sredina grelca ali štedilniki, ter vsaj 5 cm daleč od električnih peči.
- Izdelek hranite na suhem mestu in ga ne izpostavljajte sončni svetlobi.
- Da bo izdelek učinkovito deloval, mora biti okoli njega primerna zračna ventilacija. Če ga nameravate vgraditi v odprtino v steni, bodite pozorni, da pustite vsaj 5 cm razdalje od stropa in stranskih sten.
- Zagotovite vsaj 5 cm razdalje za kroženje zraka med zadnjo stranjo vašega izdelka in steno, da preprečite kondenzacijo na zadnji plošči izdelka.
- Izdelek za učinkovito delovanje rabi zadostno kroženje zraka. Če bo izdelek nameščen v nišo, ne pozabite, da pustite razdaljo vsaj 5 cm med izdelkom in stropom, zadnjo steno in stranskimi stenami.
- Če bo izdelek nameščen v nišo, ne pozabite, da pustite razdaljo vsaj 5 cm med izdelkom in stropom, zadnjo steno in stranskimi stenami. Preverite, ali je na svojem mestu prisoten zaščitni element za zaščito zadnje stene (če je priložen izdelku). Če sestavni del ni na voljo ali če se izgubi ali pade, izdelek postavite tako, da ostane najmanj 5 cm prostora med zadnjo površino izdelka in steno prostora. Odmik na zadnji strani je pomemben za učinkovito delovanje izdelka.

Namestitev

4.2 Prilagajanje nogic

Če izdelek po namestitvi ni stabilen, lahko prilagodite položaj s premestitvijo sprednjih nogic proti levi ali desni strani.

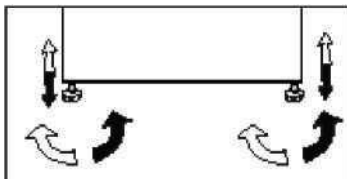

4.3 Električna povezava



OPOZORILO: Ne povezuje te s povezovalnimi ali razdelilnimi kabli.



OPOZORILO: Poškodovan napajalni kabel lahko zamenja le pooblaščen servis.



Če bosta dva hladilnika nameščena drug ob drugem, naj bo vmes vsaj 4 cm razmika.

- Podjetje ne odgovarja za škodo, ki nastane zaradi uporabe izdelka brez pravilne ozemljitve in električne povezave v skladu z nacionalnimi pravili.
- Vtičnica za napajalni kabel mora biti po namestitvi na neposrednem dosegu kabla.
- Med izdelek in stensko vtičnico ne napeljujte podaljševalnih ali razdelilnih kablov.



Opozorilo glede vroče podlage!
Stranski del vašega izdelka je opremljen s cevmi, ki vsebujejo hladilno tekočino, kar izboljša hladilni sistem. Skozi ta območja lahko teče hladilno sredstvo z visokimi temperaturami, kar povzroči vroče površine na stranskih stenah. To je normalno in ne zahteva servisiranja. Bodite previdni, ko se dotikate teh območij.

4.4 Pritrditev plastičnih klinov

Uporabite plastične klinke, ki so priloženi izdelku, da omogočite dovolj prostora za kroženje zraka med izdelkom in steno.

1. Za pritrditev klinov odstranite vijake na izdelku in uporabite vijake, ki so dobavljeni skupaj s klini.
2. Pritrdite 2 plastična klina na pokrov prezračevanja, kot prikazuje slika.

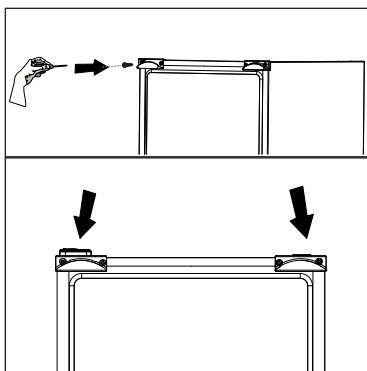

5 Priprava

- ▲ Najprej preberite varnostna navodila!
- Za prostostoječo napravo: „ta hladilna naprava ni namenjen za uporabo kot vgradna naprava.“
- Hladilnik morate namestiti vsaj 30 cm od virov toplote kot so kuhalne plošče, peči, glavni grelci ali štedilniki in vsaj 5 cm od električnih peči, prav tako ga ne postavljajte pod neposredno sončno svetlobo.
- Temperatura prostora kjer boste namestili hladilnik naj bo vsaj +5 °C. Delovanje hladilnika v hladnejših razmerah ni priporočljivo zaradi njegove učinkovitosti.
- Prepričajte se, da je notranjost hladilnika popolnoma čista.
- Če bosta dva hladilnika nameščena drug ob drugem, naj bo vmes vsaj 2 cm razmika.
- Pri prvi uporabi hladilnika upoštevajte naslednja navodila med prvimi šestimi urami delovanja.
- Izognite se pogostemu odpiranju vrat.
- Delovati mora prazen, brez živil.
- Hladilnika ne izklopite. Če se pojavi nenadzorovan izpad elektrike, upoštevajte opozorila v poglavju »Priporočljive rešitve za težave«.
- Originalno embalažo in penasti material shranite za prihodnji prevoz ali premikanje.
- Za manjšo porabo energije in boljše pogoje shranjevanja morajo biti košare/predali, ki so priloženi hladilnemu oddelku, vedno v uporabi.
- Stik živil s temperaturnim senzorjem v zamrzovalnem predelu lahko poveča porabo energije naprave. Zato se je treba izogibati vsakemu stiku s senzorjem(-i).
- Pri nekaterih modelih se instrumentna plošča samodejno izklopi 1 minuto po zaprtju vrat. Ponovno se aktivira, ko se vrata odprejo ali ko pritisnete katero koli tipko.
- Zaradi temperaturnih sprememb, ki so posledica odpiranja/zapiranja vrat izdelka med delovanjem, je kondenzacija na vratih/policah in steklenih posodah normalni pojav.
- Ker vroč in vlažen zrak ne bo neposredno prodrl v vaš izdelek, ko vrata niso odprta, se bo vaš izdelek optimiziral v pogojih, ki zadostujejo za zaščito vaše hrane. Funkcije in sestavni deli, kot so kompresor, ventilator, grelec, odmrzovanje, osvetlitev, zaslon in tako naprej, bodo delovali v skladu s potrebami po porabi minimalne energije v teh okoliščinah.
- V primeru, da je prisotnih več možnosti, je treba steklene police postaviti tako, da odvodi zraka na zadnji steni niso blokirani, po možnosti ostanejo odvodi zraka pod stekleno polico. Ta kombinacija lahko pomaga izboljšati distribucijo zraka in energetske učinkovitost.

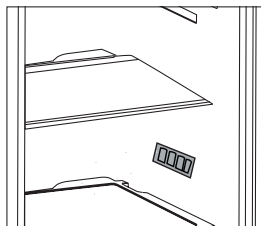

6 Upravljanje izdelka

Nadzorna plošča izdelka

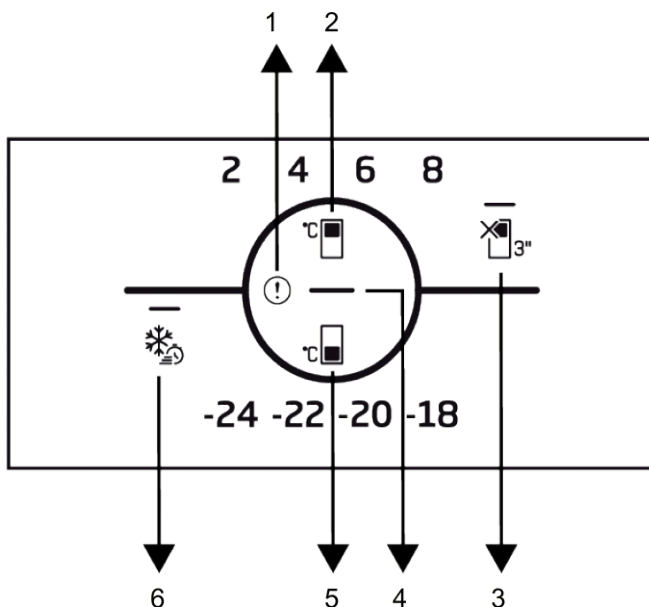

1 Indikator stanja napak

3 Gumb za izklop hladilnega predela (funkcija za počitnice)

5 Gumb za nastavev temperature zamrzovalnega predela

2 Gumb za nastavev temperature hladilnega predela

4 Indikator za varčevanje z energijo (izklop zaslona)

6 Gumb za hitro zamrzovanje



Pred prvo uporabo preberite varnostna navodila

Avdio - Vizualne funkcije na indikatorski tabli so vam v pomoč pri uporabi hladilnika.

***Opcijsko:** Prikazane funkcije so izbirne, saj lahko pride do razlik v obliki in lokaciji funkcij na indikatorski tabli naprave.

1. Indikator stanja napak

Indikator se aktivira, ko vaš hladilnik ne more izvesti ustreznega hlajenja ali v primeru napake senzorja. Klikaj se lahko pojavi pri shranjevanju toplih živil v zamrzovalni predel

ali v primeru, da so vrata predolgo odprta. V tem primeru ne gre za napako, saj se opozorilo izklopi takoj, ko se živilo ohladi ali ob pritisku na katerokoli tipko.

2. Gumb za nastavev temperature hladilnega predela

Omogoča nastavev temperature v hladilnemu predelu. S pritiskom gumba je omogočena nastavev temperature hladilnega predela na 8°C, 6°C, 4°C in 2°C.

Upravljanje izdelka

3. Gumb za izklop hladilnega predela (funkcija za počitnice)

Za aktivacijo funkcije za počitnice, pritisnite in zadržite gumb za 3 sekunde. Način funkcije za počitnice je aktiviran in LED ikona funkcije za počitnice zasveti. Hladilni predel ne izvaja funkcije hlajenja. Pri uporabi te funkcije ne shranjujte živil v hladilnem predelu. Ostali predeli bodo nadaljevali s hlajenjem v skladu s predhodno nastavljenimi temperaturami.

Za preklic te funkcije ponovno pritisnite in zadržite gumb za 3 sekunde.

4. Indikator varčevanja z energijo (izklop zaslona)

Kadar se vrat dlje časa ne uporablja, se način varčevanja z energijo samodejno vklopi in ikona za varčevanje energije zasveti. Kadar je funkcija za varčevanje z energijo aktivirana, iz zaslona izginejo vse ikone razen ikone za varčevanje z energijo. Ko je funkcija varčevanja z energijo aktivna, s pritiskom kateregakoli gumba ali z odprtjem vrat, se funkcije za varčevanje z energijo samodejno izklopi in ikone na zaslonu se vrnejo v običajno stanje. Funkcija varčevanja z energijo je tovarniško aktivirana funkcija in je ni mogoče preklicati.

5. Gumb za nastavev temperature

zamrzovalnega predela

Nastavev temperature je namenjena zamrzovalnemu predelu. Pritisk na gumb omogoči nastavev temperature delovanja zamrzovalnega predela na -18°C, -20°C, -22°C in -24°C.

6. Gumb za hitro zamrzovanje

Ob pritisku na gumb za hitro zamrzovanje, LED luč na gumbu zasveti in omogočena je funkcija hitrega zamrzovanja. Temperatura v zamrzovalnem predelu je nastavljena na -27°C. Za preklic funkcije ponovno pritisnite gumb. Po preteku določenega obdobja se funkcija hitrega zamrzovanja izklopi.

Pri zamrzovanju večje količine svežih živil pritisnite tipko za hitro zamrzovanje preden postavite živila v zamrzovalni predel.

6.1 Zamenjava luči

Zamenjavo svetilke/lučke LED, ki se uporablja za osvetlitev hladilnika, naročite pri pooblaščenem servisu. Luči, ki se uporabljajo v tej napravi, niso primerne za razsvetljavo prostorov. S pomočjo te luči lahko uporabniki varno in udobno namestijo živila v hladilnik/zamrzovalnik.

Luči, uporabljene v tej napravi, morajo prenesti ekstremne fizične pogoje, kot so temperature pod -20 °C.

(samo skrinja in pokončni zamrzovalnik)

6.2 Spreminjanje smeri odpiranja vrat

Smer odpiranja vrat naprave se lahko spremeni glede na to, kje boste napravo uporabljali. Če je to potrebno, pokličite najbližji pooblaščen servis.

6.3 Opozorilo o odprtih vratih

Ko so vrata hladilnega ali zamrzovalnega predela odprta, se po določenem času sproži zvočno opozorilo. Zvočni alarm ugasne, ko pritisnete katerokoli tipko na prikazovalniku ali zaprete vrata.

Upravljanje izdelka

6.4 Modul z osvežilcem zraka (FreshGuard)

Modul z osvežilcem zraka hitro odstrani neprijetne vonjave v hladilniku, preden prežamejo površine. S tem modulom, ki je nameščen na strop predala za sveža živila, se bodo slabe vonjave razblinile, zrak bo prešel v filter za odpravo neprijetnih vonjav, ta pa bo zrak poslal nazaj v predal za sveža živila. Tako bodo odstranjene neprijetne vonjave, ki se pojavijo med shranjevanjem živil v hladilniku, preden prežamejo površine.

To omogočajo ventilator, dioda in filter za svež zrak, ki je vgrajen v modulu. Modul z osvežilcem zraka se bo samodejno vklopil v intervalih. Če želite ohraniti učinkovito delovanje modula z osvežilcem zraka, vam priporočamo, da filter v modulu vsakih 5 let zamenja pooblaščen serviser. Hrup, ki ga slišite med delovanjem modula je zaradi vgrajenega ventilatorja normalen. Če odprete vrata predala za sveža živila, medtem ko modul deluje, se bo ventilator začasno ustavil, ter se ponovno vklopil in deloval naprej, ko vrata zaprete. V primeru izpada električnega toka bo modul z osvežilcem zraka po ponovni vzpostavitvi napajanja nadaljeval z delovanjem od točke, na kateri se je ustavil.



Priporočamo, da aromatična živila (kot so sir, olive, delikatese) hranite zaprta v njihovi embalaži, da se izognete slabim vonjavam, ki se lahko pojavijo, kadar se mešajo vonjave različnih živil. Poleg tega priporočamo, da pokvarjena živila hitro odstranite iz hladilnika, da preprečite kvarjenje drugih živil in se izognete slabim vonjavam.

6.5 Modra luč/HarvestFresh

*Ni na voljo pri vseh modelih

Za modro luč,

Sadje in zelenjava shranjeni v predelih za sveža živila, ki so osvetljeni z modro lučjo, s pomočjo valovne dolžine modre luči nadaljujejo fotosintezo in tako ohranijo vsebnost vitaminov.

Za HarvestFresh,

Sadje in zelenjava shranjeni v predelih za sveža živila, ki so osvetljeni s tehnologijo HarvestFresh, ohranjajo vitamine dlje časa zaradi modre, zelene, rdeče osvetlitve in temnih ciklov, ki simulirajo dnevni cikel.

Če odprete vrata hladilnika med temnim obdobjem tehnologije HarvestFresh, bo hladilnik to samodejno zaznal in za vaše udobje modro-zeleno ali rdečo osvetlitvijo osvetlil predel za sveža živila. Ko ste zaprli vrata hladilnika, se temni cikel nadaljuje in predstavlja nočni čas v dnevnem ciklu.

6.6 Posoda za zelenjavo z uravnavanjem vlage

(EverFresh+) *izbirno

Funkcija uravnavanja vlage ohranja stopnje vlage zelenjave in sadja pod nadzorom in zagotovi hrano dlje časa svežo.

Listnato zelenjavo, kot je zelena solata, špinača in podobna zelenjava, ki je podvržena izgubi vlage, shranjujte v vodoravnem položaju v posodi za zelenjavo in ne na koreninah. Ko nalagata zelenjavo, položite težjo in trdo zelenjavo na dno, lahko in mehko pa na vrh, pri tem pa upoštevajte specifične teže zelenjave.

Zelenjave ne pustite v posodi za zelenjavo v plastičnih vrečkah. Če jo pustite v plastičnih vrečkah, zelenjava hitreje zgnije. V situacijah, kjer ni dobro, da se različne vrste zelenjave stikajo med seboj, uporabite pakirni material, kot je papir, ki ima določeno poroznost v smislu higiene.

Sadja, ki ima proizvodnjo z visoko vsebnostjo etilena, kot so hruške, marelice, breskve in predvsem jabolka, v isto posodo za zelenjavo z drugo zelenjavo in sadjem. Etilen, ki prihaja iz tega sadja, lahko povzroči, da druga zelenjava in sadje hitreje dozori in zgnije.

Upravljanje izdelka

Če želite sadje in zelenjavo shranjevati pri idealnih pogojih vlažnosti, lahko spremenite položaj zapaha na predalu za sveža živila. Če shranjujete samo sadje in zelenjavo, nastavite zapah na sadje; če shranjujete samo zelenjavo, nastavite zapah na zelenjavo, če shranjujete mešane izdelke, nastavite zapah na mešano nastavitvev.

6.7 Zamrzovanje svežih živil

- 8 ur pred zamrzovanjem svežih živil aktivirajte funkcijo Quick Freeze.
- Če želite ohraniti kakovost živil, morate živila, ki jih postavite v predel zamrzovalnika, čim hitreje zamrzniti; za to uporabite hitro zamrzovanje.
- Zamrzovanje sveže hrane podaljša čas shranjevanja v predelu zamrzovalnika.
- Zapakirajte živila v nepredušne pakete in jih tesno zaprite.
- Pazite, da so živila zapakirana, preden jih postavite v zamrzovalnik. Uporabite držala zamrzovalnika, folijo in papir, ki je odporen na vlago, plastične vrečke ali podobni pakirni material, namesto običajnega papirja.



Led v predelu zamrzovalnika se samodejno odtaja.

- Preden pakete s hrano zamrznete jih označite z datumom. Tako boste lahko določili svežino posameznega paketa vsakič, ko odprete zamrzovalnik. Hranite starejša živila spredaj, da jih tako uporabite najprej.
- Zamrznjena živila je treba porabiti takoj ko se odmrznejo in se ne smejo ponovno zamrzniti.
- Ne zamrzujte velike količine živil naenkrat.

Upravljanje izdelka

Nastavitev temperature zamrzovalnega predela	Nastavitev temperature hladilnega predela	Podrobnosti
-18 °C	4 °C	To je privzeta in priporočena nastavitev.
-20,-22 ali -24 °C	4 °C	Te nastavitve so priporočene za temperature okolja, ki presegajo 30 °C.
Funkcija hitrega zamrzovanja	4 °C	Uporabite, ko želite zamrzniti hrano v kratkem času. Ko se postopek konča, izdelek ponovno pridobi svoj položaj.
-18 °C ali hladneje	2 °C	Te nastavitve uporabite, če mislite, da predel hladilnika ni dovolj hladen zaradi temperature okolja ali pogostega odpiranja vrat.

6.8 Priporočila za shranjevanje zamrznjenih živil

Predel mora biti nastavljen vsaj na -18 °C.

1. Živila nemudoma postavite v zamrzovalnik, da se ne odmrznejo.
2. Pred zamrzovanjem, preverite »datum izteka roka« na embalaži, da se prepričajte, da izdelek ni pretečen.
3. Preverite, da embalaža živil ni poškodovana.

6.9 Podrobnosti o globokem zamrzovalniku

Po standardih IEC 62552 mora imeti zamrzovalnik zmogljivost, da zamrzne 4,5 kg hrane pri -18 °C ali nižji temperaturi v 24 urah na vsakih 100 litrov volumna predela zamrzovalnika. Živila lahko dlje časa hranite samo pri ali pod temperaturo -18 °C.

Živila lahko tako ohranite svežo več mesecev (v globokem zamrzovalniku pri ali pod temperaturo -18 °C).

Živila, ki jih nameravate zamrzniti, se ne smejo dotikati že zamrznjenih živil, da ne pride do delnega odmrzovanja.

Zavrite zelenjavo in prefiltrirajte vodo, da podaljšate čas shranjevanja zamrznjenih živil. Živila najprej filtrirajte, nato pa jih

dajte v nepredušne pakete in postavite v zamrzovalnik. Banan, paradižnika, zelene solate, zelene, kuhane jajc, krompirja in podobnih živil se ne sme zamrzovati. V primeru, da ta živila zginejo, bo to negativno vplivalo na prehranske vrednosti in kakovost. Gniti, ki ogroža človeško življenje, ni vprašljivo.

Upravljanje izdelka

6.10 Postavitev živil

Police zamrzovalnega dela	Različne vrste živil, vključno z mesom, ribami, sladoledom, zelenjavo itd.
Police predela hladilnika	Živila v loncih, pokritih krožnikih in zaprtih posodah, jajca (v zaprtih posodah)
Police na vratih hladilnega dela	Manjša in pakirana živila ali pijače
Posoda za zelenjavo	Sadje in zelenjava
Predel za sveža živila	Delikatese (hrana za zajtrk, mesni izdelki, ki jih boste porabili v kratkem času)

7 Vzdrževanje in čiščenje

- ⚠ Najprej preberite varnostna navodila!
- ⚠ Pri čiščenju nikoli ne uporabljajte bencina, benzena ali podobnih snovi.
- ⚠ Priporočamo, da napravo pred čiščenjem izključite iz električnega omrežja.
- ⚠ Za čiščenje ne uporabljajte ostrih abrazivnih predmetov, mila, gospodinjskih čistil, čistilnih sredstev in loščila.
- ⚠ Pri hladilnikih brez tehnologije No Frost se na zadnji notranji steni hladilnega dela lahko pojavijo vodne kaplje ali plast ledu. Hladilnega dela ne čistite; nikoli ne uporabljajte olja ali podobnih sredstev.
- ⚠ Za čiščenje zunanje površine izdelka uporabite samo rahlo vlažno krpo iz mikrovlaken. Gobice in druge vrste krp za čiščenje lahko opraskajo površino.
- i** Omarico hladilnika očistite z mlačno vodo in jo do suhega obrišite.
- i** Za čiščenje notranjosti uporabite izžeto krpo, ki ste jo namočili v raztopino ene čajne žličke sode bikarbone in pol litra vode, ter nato do suhega obrišite.
- ⚠ Preprečite, da bi ohišje luči in ostali električni predmeti prišli v stik z vodo.
- ⚠ Če hladilnika dalj časa ne boste uporabljali, izključite električni kabel, odstranite vso hrano, jo očistite in pustite vrata priprta.
- i** Preverite, da so tesnila na vratih čista in ne vsebujejo delcev hrane.
- ⚠ Če želite odstraniti vratne police, jih izpraznite in jih enostavno potisnite navzgor od podlage.
- ⚠ Za čiščenje zunanjih površin in kromiranih delov izdelka ne uporabljajte čistilnih sredstev ali

klorirane vode. Klor povzroči korozijo na kovinskih površinah.

- ⚠ Ne uporabljajte ostrih, abrazivnih orodij, gospodinjskih čistil, čistilnih sredstev, kerozina, olja, loščila itd., da preprečite odstranjevanje in deformacijo odtisov na plastičnem delu. Za čiščenje uporabite mlačno vodo in mehko krpo ter do suhega obrišite.

Zaščita plastičnih površin

- i** Tekočega olja ali na olju kuhanih jedi ne shranjujte v hladilniku v odprtih posodah, saj lahko poškodujejo plastične površine hladilnika. Če na plastičnih površinah razlijete olje ali jih umažete z oljem, jih očistite in splaknite s toplo vodo.

8 Odpravljanje težav

Prosimo, preglejte ta seznam preden pokličete servisno službo. Prihranilo vam bo čas in denar. Na seznamu so pogoste pritožbe, ki niso posledica pomanjkljive izdelave ali materiala. Nekatere izmed opisanih značilnosti, morda ne veljajo za vašo napravo.

Hladilnik ne deluje.

- Vtič ni pravilno vključen v vtičnico. >>>Pravilno priključite vtič v vtičnico.
- Ali je glavna varovalka ali pa varovalka vtičnice v katero je priključen hladilnik, pregorela? >>>Preverite varovalko.

Kondenzacija na stranski steni hladilnega dela (MULTIZONE, COOL CONTROL in FLEXI ZONE).

- Vrata so bila pogosto odprta. >>>Vrat hladilnika ne odpirajte in zapirajte prepogosto.
- Prostor je zelo vlažen. >>>Hladilnika ne nameščajte v prostor z visoko vlažnostjo.
- Živila, ki vsebujejo tekočino, so shranjena v odprtih posodah. >>>Živil, ki vsebujejo tekočino, ne shranjujte v odprtih posodah.
- Vrata hladilnika so priprta. >>>Zaprite vrata hladilnika.
- Temperatura je nastavljen na zelo hladno stopnjo. >>>Termostat preklopite na ustrežno stopnjo.

Kompresor ne deluje

- Termična zaščita kompresorja bo med nenadnimi izpadi električnega toka ali pri izključevanju-vključevanju pregorela, saj pritisk hladilnega sredstva v hladilnem sistemu še ni uravnotežen. Po približno 6 minutah se bo hladilnik zagnal. Če se hladilnik po tem času ne zažene, pokličite servisno službo.
- Hladilnik se odtaja. >>>Za hladilnik s popolnoma samodejnim odtajanjem je to običajno. Odtajanje poteka v rednih presledkih.
- Hladilnik ni vključen v vtičnico. >>>Prepričajte se, da je vtič vstavljen v vtičnico.
- Temperatura ni pravilno nastavljena. >>>Izberite ustrežno vrednost temperature.
- Pojavi se izpad elektrike. >>>Ob vrnitvi elektrike se hladilnik povrne v normalno delovanje.

Med delovanjem hladilnika se hrup poveča.

- Učinkovitost delovanja hladilnika se lahko spremeni glede na spremembe temperature prostora. To je normalno in ni napaka.

Hladilnik deluje stalno ali dlje časa.

Odpravljanje težav

- Nova naprava je širša od prejšnje. Večji hladilniki delujejo dalj časa.
- Temperatura prostora je visoka. >>>Normalno je, da naprava v toplem prostoru deluje dlje časa.
- Hladilnik je bil pred kratkim priključen ali pa je bil prenapolnjen z živili. >>>Če ste hladilnik šele pred kratkim priključili ali pa ste ga prenapolnili z živili, bo trajalo dlje časa, da doseže nastavljeno temperaturo. To je normalno.
- V hladilnik so bile nedavno postavljene večje količine toplih živil. >>>V hladilnik ne postavljajte toplih živil.
- Vrata ste pogosto odpirali ali jih pustili dalj časa priprte. >>>Topel zrak, ki je prišel v hladilnik, povzroča daljše delovanje hladilnika. Vrat ne odpirajte prepogosto.
- Vrata zamrzovalnega ali hladilnega dela so bila priprta. >>>Preverite, če so vrata dobro zaprta.
- Hladilnik je nastavljen na zelo nizko temperaturo. >>>Temperaturo hladilnika nastavite na toplejšo stopnjo in počakajte, da jo doseže.
- Tesnilo na vratih hladilnika ali zamrzovalnika je umazano, izrabljeno, zlomljeno ali nepravilno nameščeno. >>>Tesnilo očistite ali zamenjajte. Poškodovano/zlomljeno tesnilo povzroča, da hladilnik deluje dalj časa za vzdrževanje trenutne temperature.

Temperatura zamrzovalnika je zelo nizka, medtem ko je temperatura hladilnika ustrezna.

- Temperatura zamrzovalnika je nastavljena na zelo nizko vrednost. >>>Temperaturo zamrzovalnika nastavite na toplejšo stopnjo in preverite.

Temperatura hladilnika je zelo nizka, medtem ko je temperatura zamrzovalnika ustrezna.

- Temperatura hladilnika je nastavljena na zelo nizko vrednost. >>>Temperaturo hladilnika nastavite na toplejšo stopnjo in preverite.

Živila shranjena v predelih hladilnega dela so zamrznila.

- Temperatura hladilnika je nastavljena na zelo visoko vrednost. >>>Temperaturo hladilnika nastavite na nižjo stopnjo in preverite.

Temperatura v hladilniku ali zamrzovalniku je zelo nizka.

- Temperatura hladilnika je nastavljen na zelo visoko stopnjo. >>>Temperatura hladilnega predela vpliva na temperaturo zamrzovalnika. Spremenite temperaturo hladilnika ali zamrzovalnika in počakajte, da želen predel doseže ustrezno temperaturo.
- Vrata pogosto odpirate ali jih puščate dalj časa priprte. >>>Vrat ne odpirajte prepogosto.
- Vrata so priprta. >>>Dobro zaprite vrata.
- Hladilnik je bil pred kratkim priključen ali prenapolnjen z živili. >>>To je normalno. Če ste hladilnik šele pred kratkim priključili ali prenapolnili z živili, bo trajalo dlje časa, da doseže nastavljeno temperaturo.
- V hladilnik so bile nedavno postavljene večje količine toplih živil. >>>V hladilnik ne postavljajte toplih živil.

Tresljaji ali hrup.

- Neravna ali nestabilna tla. >>> Če se hladilnik med počasnim premikanjem tresе, ga izravnajte, tako da nastavite noge hladilnika. Prepričajte se tudi, da so tla ravna in dovolj močna podpora za hladilnik.
- Predmeti, ki so postavljeni na hladilnik, lahko povzročijo hrup. >>>Odstranite predmete, ki so postavljeni na vrhu hladilnika.

Odpravljanje težav

Iz hladilnika se širi hrup podoben prelivanju tekočine, pršenju itd.

- Način delovanja hladilnika povzroča pretok tekočine in plinov. To je normalno in ni napaka.

Iz hladilnika se sliši žvižganje.

- Za ohladitev hladilnika se uporabljajo ventilatorji. To je normalno in ni napaka.

Kondenzacija na notranjih stenah hladilnika.

- Vroče in vlažno vreme poveča zaledenitev in kondenzacijo. To je normalno in ni napaka.
- Vrata pogosto odpirate ali jih puščate dalj časa priprte. >>>Vrat ne odpirajte prepogosto. Zaprite jih, če so odprte.
- Vrata so priprta. >>>Dobro zaprite vrata.

Na zunanji strani hladilnika ali med vrati se pojavi vlaga.

- Vlaga v zraku, kar je običajno pri vlažnem vremenu. Ko se vlaga zniža, bo kondenzacija izginila.

Neprijeten vonj v hladilniku.

- Naprave niste redno čistili. >>>Notranjost hladilnika očistite z gobo, mlačno ali gazirano vodo.
- Vonj povzročajo nekatere posode ali materiali pakiranja. >>>Uporabite druge posode ali drugačno vrsto materialov pakiranja.
- Živila so v hladilniku v nepokritih posodah. >>>Živila shranjujte v zaprtih posodah. Mikroorganizmi, ki prihajajo iz nepokritih posod, lahko povzročijo neprijetne vonjave.
- Živila, ki jim je potekel datum uporabe ter pokvarjena živila odstranite iz hladilnika.

Vrata se ne zapirajo.

- Ovojnine živil preprečujejo zapiranje vrat. >>>Prestavite pakiranja, ki ovirajo vrata.
- Hladilnik ne stoji ravno na tleh. >>>Noge hladilnika nastavite, da uravnate hladilnik.
- Neravna ali šibka tla. >>>Prepričajte se, da so tla ravna in primerna podpora za hladilnik.

Predali so obtičali.

- Živila se dotikajo stropa predala. >>>Ponovno razporedite živila v predalu.

Če je površina izdelka vroča.

- Med delovanjem izdelka se lahko predel med obojimi vrati, stranske plošče in zadnja rešetka segrejejo. To je običajno in ne zahteva posredovanja serviserja!

IZJAVA O OMEJITVI ODGOVORNOSTI/OPOZORILO

Nekatere (preproste) okvare lahko končni uporabnik ustrezno ravna brez kakršnih koli varnostnih težav ali nevarne uporabe, če se izvajajo v mejah in v skladu z naslednjimi navodili (glejte razdelek »Samopopravilo«).

Razen če ni drugače navedeno v spodnjem razdelku »Samopopravilo«, je treba popravila nasloviti na registrirane profesionalne serviserje, da bi se izognili varnostnim težavam. Registrirani strokovni serviser je strokovni serviser, ki mu je proizvajalec omogočil dostop do navodil in seznama rezervnih delov tega izdelka v skladu z metodami, opisanimi v zakonodajnih aktih v skladu z Direktivo 2009/125/ES.

Vendar pa lahko servis v skladu z garancijskimi pogoji opravljajo samo servisni zastopniki (ti, pooblaščen strokovni serviserji), ki so dosegljivi na telefonski številki, navedeni v navodilih za uporabo/garancijskem listu, ali pri vašem pooblaščenem prodajalcu. Zato vas opozarjamo, da popravila, ki jih opravijo strokovni serviserji (ki niso pooblaščen s strani družbe Beko), pomenijo prenehanje veljavnosti garancije.

Samopopravilo

Končni uporabnik lahko sam popravi naslednje nadomestne dele: vratne kljuke, vratne tečaje, pladnje, košare in tesnila za vrata (posodobljen seznam je na voljo tudi na spletni strani support.beko.com od 1. marca 2021).

Da bi zagotovili varnost izdelka in preprečili nevarnost resnih poškodb, je treba omenjeno samopopravilo opraviti v skladu z navodili za uporabo za samopopravilo ali navodili, ki so na voljo na spletni strani support.beko.com. Za vašo varnost izklopite izdelek iz električnega omrežja, preden se lotite samopopravil.

Poskusi popravil in popravila, ki jih končni uporabniki izvajajo za dele, ki niso vključeni v ta seznam, in/ali če ne upoštevajo navodil za uporabo za samopopravila ali navodil, ki so na voljo na spletni strani support.beko.com, lahko povzročijo varnostne težave, ki jih ni mogoče pripisati družbi Beko, in izničijo garancijo za izdelek.

Zato je zelo priporočljivo, da se končni uporabniki vzdržijo poskusov popravil, ki ne spadajo na navedeni seznam rezervnih delov, in se v takih primerih obrnejo na pooblaščen strokovne serviserje ali registrirane strokovne serviserje. Nasprotno pa lahko takšni poskusi končnih uporabnikov povzročijo varnostne težave in poškodujejo izdelek ter posledično povzročijo požar, poplavo, električni udar in hude telesne poškodbe.

Na primer, vendar ne omejeno na, je treba naslednja popravila nasloviti na pooblaščen strokovne serviserje ali registrirane strokovne serviserje: popravila kompresorja, hladilnega krogotoka, matične plošče, plošče inverterja, zaslona itd.

Proizvajalec/prodajalec ni odgovoren v nobenem primeru, če končni uporabniki ne ravnajo v skladu z zgoraj navedenim.

Rezervni deli za kupljeni hladilnik so na voljo 10 let.

V tem času bodo originalni rezervni deli na voljo za pravilno delovanje hladilnika.

Minimalno trajanje garancije za kupljeni hladilnik je 24 mesecev.

Ta izdelek je opremljen z virom svetlobe energijskega razreda "G".

Svetlobni vir v tem izdelku lahko zamenjajo le strokovni serviserji.

Почитуван кориснику,
Прочитајте го ова упатство пред да го користите производот!

Ти благодариме што го одбра овој производ. Ние би сакале да постигнете оптимална ефикасност од овој висококвалитетен производ кој е произведен со најсовремена технологија. За да го направите ова, внимателно прочитајте го ова упатство и која било друга дадена документација пред да го користите производот и чувајте го како референца. Внимавајте на сите информации и предупредувања во упатството за употреба. На овој начин, ќе се заштитите себеси и вашиот производ од опасностите што може да се појават. Зачувајте го упатството за корисникот. Ако го предадете уредот на некој друг, вклучете го и ова упатство.

Следниве симболи се користат во упатството за употреба:



Опасност што може да резултира со смрт или повреда.

ЗАБЕЛЕШКА Опасност што може да предизвика материјална штета на производот или неговата околина



Важни информации или корисни совети за ракување.



Прочитајте го упатството за корисникот.

i **ИНФОРМИИ**



ENERG



SUPPLIER'S NAME

MODEL IDENTIFIER

(*)

A

A

Информациите за моделот се чуваат во базата на податоци и до нив можете да стигнете ако одите на следнава веб-локација и да го побарате идентификаторот на вашиот модел (*) кој се наоѓа на налепницата за енергија.

<https://eprel.ec.europa.eu/>

1 Безбедносни упатства3

⚠ 1.1 Цел за употреба3

⚠ 1.2 Безбедност за деца, ранливи лица и домашни миленици3

⚠ 1.3 Електрична безбедност4

⚠ 1.4 Безбедност при ракување4

⚠ 1.5 Безбедност при поставувањето4

⚠ 1.6 Оперативна безбедност5

⚠ 1.7 Безбедност при одржување и чистење7

⚠ 1.8 HomeWhiz7

⚠ 1.9 Осветлување7

2 Инструкции за животна средина.....8

3 Вашиот Ладилник9

4 Поставување 10

4.1. Соодветно место за поставување10

4.2. Прилагодување на ногарките11

4.3. Електрично поврзување 11

4.4. Закачување на пластичните клинови . 11

5 Подготовка12

6 Работа со апаратот13

6.1. Менување на светилката за осветлување 14

6.2. Менување на правецот на отворањето на вратата. 14

6.3. Предупредување за отворена врата14

6.4. Модул за деодоризирање.15

6.5. Сина светлина/HarvestFresh 16

6.6. Кутија за зеленчук со контролирана влага.16

6.7. Замрзнување свежа храна17

6.8. Препораки за чување замрзната храна. 18

6.9. Детали за длабокото замрзнување 18

6.10. Ставање на храната19

7 Одржување и чистење 20

8 Решавање проблеми 21

1 Инструкции за безбедност

- Ова поглавје ги обезбедува неопходните безбедности упатства за спречување на ризикот од повреда и материјална штета.
- Нашата компанија нема да биде одговорна за штетите што може да настанат доколку упатствата не се почитуваат.

⚠ Инсталирањето и поправката секогаш треба да ги врши Овластен сервис.

⚠ Секогаш користете оригинални резервни делови и додатоци.

⚠ Ќе бидат обезбедени оригинални резервни делови во период од 10 години по датата на набавка на производот.

⚠ Не поправајте или заменувајте кој било дел од производот освен ако не е јасно наведено во упатството за употреба.

⚠ Не правете никакви модификации на производот.

⚠ 1.1 Цел за употреба

- Овој производ не е наменет за комерцијална употреба и не смее да се користи надвор од неговата намена.

Овој производ е наменет за работа во ентериери, како што се домаќинства или слично. На пример;

- во кујните на персоналот во продавниците, канцелариите и другите работни средини, - во куќи на фарми,
- во хотели, мотели или други објекти за одмор што ги користат клиентите,
- во хотели или слични опкружувања,
- во угостителските објекти и слични непродажни места.

Овој производ не смее да се користи во отворени или затворени надворешни средини како што се пловила, балкони или тераси. Изложувањето на производот на дожд, снег, сончева светлина и ветер може да предизвика ризик од пожар.

⚠ 1.2 Безбедност за деца, ранливи лица и миленици

- Овој производ може да го користат деца на возраст од 8 години и постари и лица со недоволно развиени физички, сетилни или ментални способности или со недостаток на искуство и знаење доколку се под надзор или инструкции во врска со употребата на апаратот на безбеден начин на производот и вклучените опасности.
- На деца од 3 до 8 години им е дозволено да ставаат и изнесуваат храна во/од ладилникот.
- Електричните производи се опасни за децата и домашните миленици. Децата и домашните миленици не смеат да си играат, качуваат или да влегуваат во производот.
- Чистењето и одржувањето од страна на корисникот не треба да го вршат деца освен ако има некој што ги надгледува.
- Чувајте ги материјалите од пакувањето подалеку од деца. Ризик од повреда и задушвање.
- Пред да ги отстраните старите производи кои повеќе не треба да се користат:
 1. Исклучете го кабелот за напојување од штекерот.
 2. Отстранете го кабелот за напојување и извадете го од апаратот заедно со приклучокот.
 3. Не вадете ги решетките и фиоките од производот за да ги спречите децата да влезат внатре во апаратот.
 4. Отстранете ги вратите.
 5. Чувајте го производот така што да не се превртува.
 6. Не дозволувајте децата да си играат со делови од производот.
- Не го фрлајте производот фрлајќи го во оган. Ризик од експлозија.

Инструкции за безбедност

- Ако вратата на производот има брава, чувајте го клучот подалеку од дофатот на децата.
- ▲ 1.3 Електрична безбедност**
- Производот не треба да се приклучува во штекерот за време на поставување, одржување, чистење, поправка и транспорт.
 - Ако кабелот за напојување е оштетен, тој треба да се замени од овластен сервис само за да се избегне ризикот што може да се појави.
 - Не ставајте го кабелот за напојување под производот или на задниот дел од производот. Не ставајте тешки предмети на кабелот за напојување. Кабелот за напојување не треба да се свиткува, смачкува и да доаѓа во допир со кој било извор на топлина.
 - Не користете продолжен кабел, повеќекратен приклучок или адаптер кога ракувате со вашиот производ.
 - Преносни повеќекратни приклучоци или преносни напојувачи може да се прегреат и да предизвикаат пожар. Отстранете ги повеќекратните приклучоци зад или во близина на производот.
 - Приклучокот треба да биде лесно достапен. Доколку тоа не е можно, на електричната инсталација треба да биде достапен механизам кој ги исполнува законите за електрична енергија и кој ги исклучува сите терминали од електричната мрежа (осигурувач, прекинувач, главен прекинувач итн.).
 - Не допирајте го приклучокот со влажни раце.
 - Кога го исклучувате апаратот, не држете го кабелот за напојување, туку приклучокот.
- ▲ 1.4 Безбедност при ракување**
- Производот е тежок, не ракувајте со него сами.
 - Не држете го производот од неговата врата додека ракувате со производот.
 - Внимавајте да не ги оштетите системот за ладење и цевките додека ракувате со производот. Не ракувајте со производот ако цевките се оштетени и контактирајте со овластен сервис.
- ▲ 1.5 Безбедност при поставувањето**
- Повикајте овластен сервисер за да го поставите производот. За да го подготвите производот за поставување, погледнете ги информациите во упатството за употреба за да се уверите дека побарувањата за струјата и водата се соодветни. Доколку инсталацијата не е соодветна, повикајте квалификуван електричар и водоводџија за да ги направат потребните подготовки. Во спротивно, може да дојде до струен удар, пожар, проблеми со производот или повреди.
 - Пред поставувањето проверете дали производот има некакво оштетување. Не го поставувајте производот ако е оштетен.
 - Ставете го производот на рамна и тврда површина и балансирајте со прилагодливите ногарки. Во спротивно, ладилникот може да се преврти и да предизвика повреда.
 - Производот треба да се инсталира во сува и проветрена средина. Не чувајте теписи, килими или слични подни навлаки под производот. Ова може да предизвика ризик од пожар како резултат на несоодветна вентилација!
 - Не ги блокирајте или покривајте отворите за вентилација. Во спротивно, потрошувачката на енергија може да се зголеми и да дојде до оштетување на вашиот производ.

Инструкции за безбедност

- Не поврзувајте го производот со системи за напојување како што се соларни напојувања. Во спротивно, може да дојде до оштетување на вашиот производ како резултат на наглие флукуации на напонот!
- Колку повеќе ладилно средство содржи ладилникот, толку треба да е поголем просторот за поставување. Во многу мали простории, може да се појави запалива мешавина гас-воздух во случај на истекување на гас во системот за ладење. Потребен е најмалку 1 м3 волумен за секои 8 грама ладилно средство. Количината на средството што е достапно во вашиот производ е наведено во Етикетата за тип.
- Просторот за поставување на производот не треба да биде изложено на директна сончева светлина и не треба да биде во близина на извор на топлина како што се шпорети, радијатори итн.

Ако не можете да спречите поставувањето на производот да е во близина на извор на топлина, користете соодветна изолациона плоча и минималното растојание до изворот на топлина треба да биде како што е наведено подолу.

- Најмалку 30 см подалеку од извори на топлина како што се шпорети, грејни единици и греалки итн.
- Најмалку 5 см подалеку од електричните печки.
- Вашиот производ има I класа на заштита. Приклучете го производот во заземјен штекер што е во согласност со вредностите на напон, струја и фреквенција наведени во етикетата за тип. Приклучокот треба да биде опремен со осигурувач со ознака 10 A - 16 A. Нашата компанија нема да биде одговорна за штетите што ќе настанат како резултат на ракување со производот без да се обезбеди заземјување и електрични приклучоци направени според локалните или националните регулативи.
- Кабелот за напојување на производот мора да е исклучен за време на инсталацијата. Во спротивно, може да

дојде до ризик од електричен удар и повреда!

- Не приклучувајте го производот на лабави, скршени, валкани, мрсни приклучоци или приклучоци што излегле од нивните седишта или приклучоци со ризик од контакт со вода.
- Поставете ги кабелот за напојување и цревата (ако се достапни) на производот така што нема да постои ризик од сопнување.
- Навлегувањето на влажност во деловите под напон или во кабелот за напојување може да предизвика краток спој. Затоа, не користете го производот во влажни средини или во области каде што може да прска вода (на пр. гаража, перална итн.). Ако ладилникот е влажен, исклучете го од струја и контактирајте со овластен сервис.
- Не поврзувајте го ладилникот со уреди за заштеда на енергија. Овие системи се штетни за производот.

⚠ 1.6 Оперативна безбедност

- Не користете хемиски растворувачи на производот. Овие материјали содржат ризик од експлозија.
- Во случај на дефект на производот, исклучете го и не употребувајте го додека не го поправи овластен сервис. Постои ризик од електричен удар!
- Не ставајте извор на пламен (на пр. свеќи, цигари, итн.) на производот или во негова близина.
- Не се качувајте на производот. Постои ризик од пад и повреда!
- Не предизвикувајте оштетување на цевките на системот за ладење со помош на остри и алатки за дупчење. Средството за ладење кое се прска во случај на дупчење на цевките за гас, продолжетеците на цевките или горните површински облоги може да предизвика иритација на кожата и повреди на очите.
- Не ставајте и не ракувајте со електрични апарати во ладилникот/замрзнувачот освен ако тоа не го препорачува производителот.

Инструкции за безбедност

- Не заглавувајте делови од рацете или телото на подвижните делови во внатрешноста на производот. Внимавајте не ги заглавите прстите помеѓу ладилникот и неговата врата. Бидете внимателни додека ја отворате или затворате вратата ако наоколу има деца.
- Не ставајте сладолед, коцки мраз или замрзната храна во устата веднаш штом ќе ги извадите од замрзнувачот. Ризик од смрзнатини!
- Не допирајте ги внатрешните сидови, металните делови од замрзнувачот или храната што се чува во ладилникот со влажни раце. Ризик од смрзнатини!
- Не ставајте лименки со газирани пијалоци или лименки и шишиња што содржат течности што може да се замрзнат во преградата за замрзнување. Лименките или шишињата може да експлодират. Ризик од повреда и материјална штета!
- Не употребувајте или ставајте материјали чувствителни на температура како што се запаливи спрејови, запаливи предмети, сув мраз или други хемиски агенси во близина на ладилникот. Опасност од пожар и експлозија!
- Не чувајте експлозивни материјали како што се аеросолни лименки со запаливи материјали внатре во производот.
- Не ставајте лименки што содржат течности над производот. Прскањето вода на електричен дел може да предизвика ризик од електричен удар или пожар.
- Овој производ не е наменет за складирање и ладење лекови, крвна плазма, лабораториски препарати или слични материјали и производи кои се предмет на Директивата за медицински производи.
- Ако производот се користи против намената, може да предизвика оштетување или расипување на производите што се чуваат внатре.
- Ако вашиот фрижидер има сина светлина, не гледајте на ова светло со оптички уреди. Не гледајте долго време директно во УВ LED светлото. Ултравиолетовите зраци може да предизвикаат замор на очите.
- Не го полнете производот со повеќе храна од неговиот капацитет. Повреди или штети може да настанат доколку содржината од ладилникот падне кога ќе се отвори вратата. Слични проблеми може да се појават кога над производот ќе се стави некој предмет.
- За да спречите повреди, погрижете се да го отстраните мразот или водата што можеби паднала на подот.
- Променете ги местата на решетките/решетките за шишиња на вратата од вашиот фрижидер само додека решетките се празни. Опасност од физичка повреда!
- Не ставајте предмети што може да паднат/да се превртуваат врз производот. Овие предмети може да паднат при отворање или затворање на вратата и да предизвикаат повреди и/или материјална штета.
- Не удирајте и не вршете прекумерен притисок врз стаклените површини. Скршеноото стакло може да предизвика повреди и/или материјална штета.
- Системот за ладење во вашиот производ содржи R600a средство за ладење. Видот на средство за ладење што се користи во производот е наведен во Етикетата за тип. Овој гас е запалив. Затоа, внимавајте да не ги оштетите системот за ладење и цевките додека ракувате со производот. Во случај на оштетување на цевките;
 - Не допирајте го производот или елеткричниот кабел,
 - Чувајте го производот подалеку од потенцијални извори на оган што може да предизвикаат пожар.
 - Проветрување на просторијата каде што е поставен производот. Не користете вентилатор.
 - Контактирајте овластен сервисер.
- Ако производот е оштетен и забележите протекување на гас, останете подалеку. Гасот може да предизвика смрзнатини ако дојде во допир со вашата кожа.

Инструкции за безбедност

▲ 1.7 Безбедност при одржување и чистење

- Не ја повлекувајте ја рачката на вратата доколку го поместувате производот заради чистење. Рачката може да предизвика повреда ако се влече премногу силно.
- Не чистете го производот со прскање или истурање вода на производот или внатре во него. Ризик од електричен удар и пожар.
- Не користете остри и абразивни алати за чистење на производот. Не користете материјали како што се средства за чистење на домаќинствата, детергенти, гас, бензин, алкохол, восок итн.
- Користете средства за чистење и одржување кои не се штетни за храната и само во внатрешноста на производот.
- Не користете пареа или материјали за чистење на пареа за да го чистите производот и за топење на мразот внатре. Пареата стигнува и до подрачјата под напон во вашиот ладилник и предизвикува краток спој или електричен удар!
- Внимавајте да ја држите водата подалеку од електронските кола или осветлувањето на производот.
- Користете чиста, сува крпа за да ја избришете прашината или надворешниот материјал од врвовите на приклучоците. Не користете влажно или водено парче ткаенина за чистење на приклучокот. Во спротивно, може да дојде до ризик од електричен удар.

▲ 1.8 HomeWhiz

(Може не е применливо за сите модели)

- Следете ги безбедносните предупредувања додека ракувате со производот преку апликацијата HomeWhiz, дури и ако сте далеку од производот. Исто така, обратете внимание на предупредувањата во апликацијата.

▲ 1.9 Осветлување

(Може не е применливо за сите модели)

- Контактирајте со овластен сервис треба да ја замените ЛЕД/светилката за осветлување.

2 Инструкции за животна средина

2.1 Усогласување со Директивата за фрлање на електронска и електрична опрема и за одлагање на отпадот:



Овој производ е во согласност со Директивата на ЕУ за отпад од електронска и електрична опрема (WEEE)

(2012/19/EU). Овој производ го носи симболот за класификација на отпадот од електрична и електронска опрема (WEEE).

Овој симбол покажува дека производот не смее да се отстранува со другиот отпад од домаќинството на крајот од неговиот рок на употреба. Искористениот уред мора да се врати во официјалното место за собирање и рециклирање на електрични и електронски уреди. За да ги најдете овие системи за собирање, ве молиме контактирајте со вашите локални власти или продажното место каде што е купен производот. Секое домаќинство има важна улога во обновувањето и рециклирањето на стари апарати. Соодветното отстранување на искористениот апарат помага да се спречат потенцијалните негативни последици по животната средина и здравјето на луѓето.

2.2 Усогласеност со директивата за ризични супстанции

Производот што го купивте е усогласен со отпад е усогласен со Директивата за ограничување на опасните материи (2011/65/EU). Не содржи штетни и забранети материјали коишто се наведени во директивата.

2.3 Информации за пакувањето



Материјалот за пакувањето на производот е произведен од материјал што може да се рециклира во согласност со државните одредби за заштита на животната средина. Не фрлајте го материјалот за пакување заедно со домашниот или друг отпад. Однесете го во центри за собирање материјал за пакување коишто ги посочуваат општинските тела.

3 Вашиот Ладилник

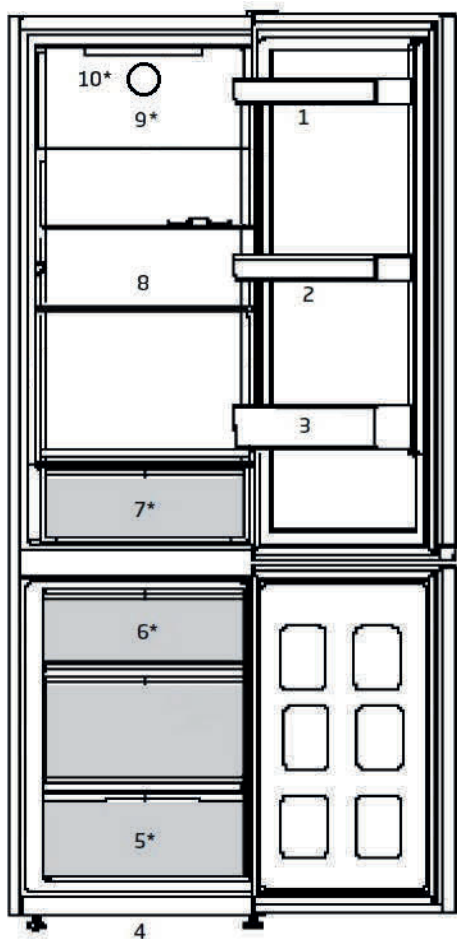

- | | | | |
|----|--------------------------------|-----|-------------------------|
| 1. | Прилагодливи полици на вратата | 6. | Сад за мраз |
| 2. | Тацна за јајца | 7. | Свежа храна |
| 3. | Полица за шишиња | 8. | Прилагодливи полици |
| 4. | Прилагодливи предни ногарки | 9. | Вентилатор |
| 5. | Оддел на замрзнувачот | 10. | Светилка за осветлување |

***Може не е достапно за сите модели**



Сликите што се прикажани во ова упатство за употреба се шематски и може да не соодветствуваат точно со производот. Ако деловите од поглавјето не се вклучени во производот што сте го купиле, тогаш тие важат за други модели.

4 Поставување

▲ Прочитајте го прво делот за „Безбедносни упатства“.

4.1. Соодветно место за поставување

Повикајте Овластен сервисер за да го поставите производот. За да го подготвите производот за употреба, погледнете ги информациите во упатството за употреба и уверете се дека електричната и инсталацијата на вода се соодветни. Ако не, повикајте квалификуван електричар и техничар за да се извршат сите потребни подготовки.



ПРЕДУПРЕДУВАЊЕ:

Производителот нема да биде одговорен за штетите што може да настанат постапките спроведени од неовластени лица.



Предупредување: Производот не смее да се приклучува за време на поставувањето. Инаку, постои ризик од смрт или сериозна повреда!



ПРЕДУПРЕДУВАЊЕ:

Ако просторот на вратата од просторијата каде што ќе се постави производот е толку тесен и спречува внесување на производот, отстранете ја вратата од просторијата и внесете го производот низ вратата вртејќи го на страна; ако ова не функционира, контактирајте со овластен сервисер.

- Поставете го производот на рамен под за да се спречи нишање.
- Инсталирајте го производот на најмалку 30 cm оддалеченост од извори на топлина како што се рингли, грејачи и шпорети и најмалку 5 cm подалеку од електрични печки.
- Производот не смее да биде изложен на директна сончева светлина и да

се чува на влажни места.

- Мора да има соодветна воздушна вентилација околу ладилникот со цел да се постигне ефикасна работа. Ако производот треба да се постави во вдлабнатина на сидот, оставете растојание од најмалку 5 cm со таванот и страничните сидови.
- Обезбедете најмалку 5 cm растојание за циркулација на воздухот помеѓу задната страна на вашиот производ и сидот за да се избегне кондензација на задната плоча на производот.
- Производот бара соодветна циркулација на водата за да работи ефикасно. Ако го ставате производот во ниша, оставете најмалку 5 cm растојание меѓу производот и плафонот и страничните сидови.
- Ако го ставате производот во ниша, оставете најмалку 5 cm растојание меѓу производот и плафонот и страничните сидови. Проверете дали компонента за заштита на задниот сид се наоѓа на нејзината локација (ако е обезбедена со производот). Ако компонентата не е достапна, или ако е изгубена или падната, поставете го производот така што ќе се има растојание од најмалку 5 cm помеѓу задната површина на производот и сидот на просторијата. Просторот одзади е важен за ефикасно функционирање на производот.

Поставување

4.2. Прилагодување на ногарките

Ако производот по поставувањето е неизбалансиран, прилагодете ги ногарките на предната страна со вртење надесно или налево.

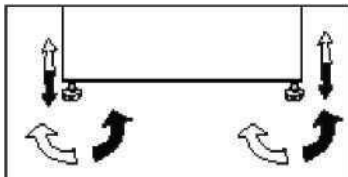

4.3. Електрично поврзување



ПРЕДУПРЕДУВАЊЕ: Не поврзувајте преку продолжени кабли или повеќекратни приклучоци.



ПРЕДУПРЕДУВАЊЕ: Оштетениот кабел за струја мора да ги замени овластен сервисер.



Ако треба да се постават два ладилници еден до друг, тогаш треба да има најмалку 4 см. растојание меѓу нив.

- Нашата компанија нема да одговара за какви било штети што ќе настанат ако производот се користи без заземјување и електрично поврзување во согласност со националните регулативи.
- Приклучокот на кабелот за напојување мора да биде лесно на дофат по поставувањето.
- Не ставајте продолжни кабли или повеќекратни штекери без кабел помеѓу вашиот производ и ѕидниот штекер.

Предупредување за жешка површина!



Страничните ѕидови на вашиот производ се опремени со цевки за средство за разладување, за подобрување на системот за ладење. Ладилното средство со високи температури може да тече низ овие области, што резултира со жешки површини на страничните ѕидови. Ова е нормално и не бара никакво сервисирање. Обратете внимание додека ги допирате овие области.

4.4. Закачување на пластичните клинови

Користете ги доставените пластични клинови со производот за да обезбедите доволно простор за циркулација на воздухот меѓу производот и ѕидовите.

1. За да ги закачите клиновите, извадете ги шрафовите на производот и користете ги шрафовите што се доставуваат со клиновите.
2. Закачете 2 пластични клинови на капакот за вентилација како што е прикажано на сликата.

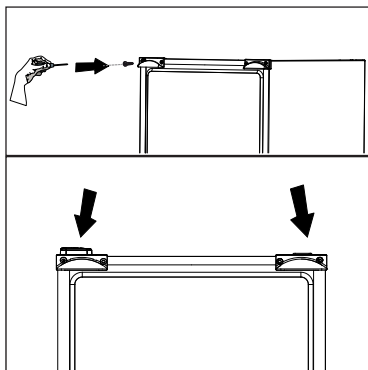

5 Подготовка

- ▲ Прочитајте го прво делот за „Безбедносни упатства“!
- За самостоен апарат; овој ладилник не е наменет да се користи како вграден апарат.
 - Ладилникот треба да се постави на најмалку 30 cm оддалеченост од извори на топлина, како што се камини, фурни, централно греење и печки и најмалку 5 cm оддалеченост од електрични печки и не смее да се изложува на директна сончева светлина.
 - Температурата во просторијата каде што ќе го поставите ладилникот треба да биде најмалку +5°C. Не се препорачува ракување со вашиот ладилник во поладни услови во однос на неговата ефикасност.
 - Исчистете ја внатрешноста на ладилникот темелно.
 - Ако треба да се постават два ладилници еден до друг, тогаш треба да има најмалку 2 cm растојание меѓу нив.
 - Кога ќе го вклучите ладилникот за првпат, почитувајте ги следните упатства во текот на првите шест часа.
 - Вратата не треба да се отвора често.
 - Мора да се вклучи празен, без храна во него.
 - Не исклучувајте го ладилникот од струја. Ако снеса струја, видете ги предупредувањата во поглавјето „Препорачани решенија за проблемите“.
 - Оригиналното пакување и материјалите од пена треба да се чуваат за евентуален иден транспорт или преместување.
 - Дадените корпи/фиоки во одделот за ладење секогаш мора да се користат за да има мала потрошувачка на струја и подобри услови за чување.
 - Контактот на храната со сензорот за температура во одделот на замрзнувачот може да ја зголеми потрошувачката на струја. Затоа, треба да се избегнува секаков контакт со сензорите.
 - Кај одредени модели, панелот со инструменти ќе се исклучи автоматски 1 минути откако ќе се затвори вратата. Ќе се активира одново кога ќе се отвори вратата или ќе се притисне некое копче.
 - Поради промена на температурата како резултат на отворање/затворање на вратата на производот за време на работата, кондензацијата на вратата/главните полици и стаклените садови е нормална.
 - Доколку топлиот и влажен воздух директно не навлегуваат во вашиот производ кога вратите се затворени, вашиот производ ќе се оптимизира во услови доволни за да ја заштити вашата храна. Функциите и составните делови како компресор, вентилатор, грејач, замрзнувач, осветлување, дисплеј ќе работат според потребите за трошење минимум електрична енергија во согласност со овие околности.
 - Во случај на повеќе опции, стаклените полици мора да се постават така што излезите за воздух на задниот ѕид не се блокирани, по можност излезите за воздух остануваат под стаклената полица. Оваа комбинација може да помогне за подобрување на дистрибуцијата на воздухот и енергетската ефикасност.

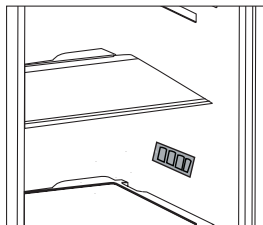

6 Работа со апаратот

Контролен панел на производот

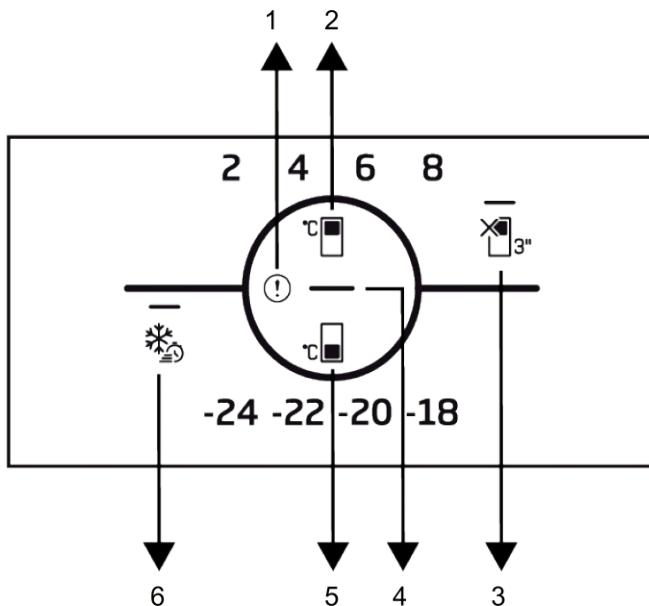

1 Индикатор за статусот на грешка

3 * Копче за функцијата Оддел за ладење ИСКЛУЧЕН (одмор)

5 Поставка за температурата во одделот на замрзнувачот

2 Поставка за температурата во одделот на ладилникот

4 Индикатор за заштеда на енергија (исклучен приказ)

6 Копче за Брзо замрзнување



Прочитајте ги прво безбедносните упатства.

Звучните и визуелните функции на таблата со индикации ќе помагаат при употреба на ладилникот.

***Опционално:** Прикажаните функции се опционални, може да има разлики во формата и локацијата во функциите што се наоѓаат на таблата со индикатори на вашиот апарат.

1. Индикатор за состојба на грешка

Овој индикатор ќе се активира кога вашиот ладилник не може да изврши соодветно ладење или во случај на

грешка на сензорот. Може да се прикаже извичник кога ставате топла храна во преградата за замрзнување или ја држите вратата отворена подолго време. Ова не е грешка, ова предупредување ќе се отстрани кога храната ќе се излади или кога ќе се притисне некое копче.

2. Поставка за температурата во

одделот на ладилникот

Овозможува поставување на температурата за одделот за ладење. Со притискање на копчето, може да ја поставите температурата во одделот за ладење на 8°C, 6°C, 4°C, и 2°C.

Работа со апаратот

3. Копче за функцијата Оддел за ладење исклучен (одмор)

За да ја активирате функцијата за годишен одмор притиснете го копчето 3 секунди. Режимот за одмор се активира и свети лед сијаличката на симболот за одмор. Преградата на ладилникот не врши активна функција за ладење. Не треба да ја чувате храната во одделот за ладење ако ја активирате оваа функција. Останатите прегради продолжуваат да се ладат според претходно поставените температури.

Притиснете го копчето 3 секунди повторно за да ја откажете оваа функција.

4. Индикатор за заштеда на енергија (исклучен приказ)

Кога вратите не се отворени и затворени подолг временски период, режимот за заштеда на енергија автоматски се вклучува и се светнува иконата за заштеда на енергија. Кога е активирана функцијата за заштеда на енергија, сите икони освен иконата за заштеда на енергија исчезнуваат од екранот. Кога е активна функцијата за заштеда на енергија, таа ќе се деактивира кога ќе го притиснете кое било копче или ако ја отворите вратата и сигналите на приказот ќе се прикажат одново. Функцијата за енергетска заштеда е функција активирана со фабричките поставки и не може да се откаже.

5. Поставка за температурата во

одделот на замрзнувачот

Поставувањето на температурата се прави за одделот на ладење. Со притискање на копчето ќе се овозможи температурата на одделот за замрзнување да се постави на -18°C , -20°C , -22°C и -24°C .

6. Копче за Брзо замрзнување

Кога ќе се притисне копчето за брзо замрзнување, свети сијаличката на

копчето за брзо замрзнување и ќе се активира функцијата за брзо замрзнување. Температурата во одделот за замрзнување е поставена на -27°C . Притиснете го копчето повторно за да ја откажете функцијата. Функцијата за брзо замрзнување автоматски се откажува по одреден период. За да замрзнете голема количина свежа храна, притиснете го копчето за брзо замрзнување пред да ја ставите храната во замрзнувачот.

6.1. Менување на светилката за осветлување

Повикајте овластен сервисер за да ја смените светилката/ЛЕД-сијаличката што служи за осветлување на ладилникот. Сијаличката што се користи во овој уред не е соодветна за осветлување простории во домаќинството. Наменетата употреба на оваа сијаличка е да му помага на корисникот да става храна во ладилникот/замрзнувачот на безбеден и удобен начин.

Сијалиците што се користат во овој производ треба да ги издржуваат екстремните физички услови, како што се температурите под -20°C .

(само хоризонтален и вертикален замрзнувач)

6.2. Менување на правецот на отворањето на вратата

Правецот на отворање на вратата на ладилникот може да се смени за да одговара на местото каде е поставен. Повикајте го најблискиот овластен сервис ако е неопходно.

6.3. Предупредување за отворена врата

Ќе слушнете звучен сигнал за предупредување кога вратата на ладилникот или замрзнувачот ќе биде оставена отворена извесен период. Овој сигнал за предупредување ќе престане да се огласува кога ќе се притисне кое било копче или кога ќе се затвори вратата.

6.4. Модул за деодоризирање

(Зачувувач на свежината)

Модулот за деодоризирање бргу ги отстранува лошите миризби во вашиот фрижидер, пред тие да се прошират по површините на фрижидерот.

Благодарение на овој модул, кој се става на таванот од одделот за свежа храна, лошите миризби се разбиваат додека воздухот активно поминува низ филтерот за мирис, а потоа воздухот што бил исчистен низ филтерот, повторно се пушта во одделот за свежа храна. На тој начин, несаканите миризби што можат да се појават за време на складирањето на храната во фрижидерот, се отстрануваат пред да можат да се рашират по површините на фрижидерот.

Ова се постигнува со помош на фенот, LED и филтерот за миризба интегрирани во модулот. Во секојдневната употреба, модулот за деодоризирање автоматски ќе се вклучи на периодична база. Заради одржување на ефикасноста на резултатите, се препорачува замената на филтерот од модулот за деодоризирање да го изведува овластениот добавувач на услуги, на секои 5 години. Поради интегрираниот фен во модулот, бучавата што ќе ја чуete за време на функционирањето, е нормална појава. Ако ја отворите вратата на одделот за свежа храна додека е активен модулот, фенот привремено ќе паузира и кога ќе се затвори вратата ќе продолжи каде што застанал. Во случај на прекин на електричната енергија, модулот за деодоризирање ќе продолжи онаму каде што престанал со работа откако ќе се врати напојувањето според вкупното траење на работата.



Се препорачува ароматичните прехранбени артикли (како што се сирењето, маслинките и деликатесната храна) да се складираат во своето пакување и истите да бидат запечатени, за да се избегне појавата на лоши миризби што можат да се појават кога ќе дојде до мешање на миризбите на различни видови храна. Освен тоа, се препорачува брзо да ја извадите расипаната храна од ладилникот, за да се спречи расипувањето на другите прехранбени артикли и да се спречи појавата на лоша миризба.

6.5. Сина светлина/HarvestFresh

***Може не е достапно за сите модели
За сина светлина,**

Овошјето и зеленчукот што се чува во фиоките кои се осветлени со сина светлина, продолжуваат со фотосинтезата со помош на ефектот на брановата должина на сината светлина и на тој начин ја продолжува содржината на витамините.

За HarvestFresh,

Овошјето и зеленчукот што се чува во фиоките кои се осветлени со HarvestFresh технологијата, ги зачувуваат витамините подолго време благодарение на циклусите со сино, зелено и црвено осветлување кои симулираат дневен циклус.

Ако ја отворите вратата од ладилникот за време на темниот период на HarvestFresh технологијата, ладилникот автоматски ќе го открие тоа и ќе овозможи сино-зелената или црвената светлина да ја осветлува фиоката. Откако ќе ја затворите вратата од ладилникот, темниот период ќе продолжи, претставувајќи го ноќното време во еден дневен циклус.

6.6. Кутија за зеленчук со контролирана влага (EverFresh+)*по избор

Со одликата за контрола на влагата, стапките за влага на зеленчукот и овошјето се држат под контрола со што се обезбедува подолг период за свежина на храната.

Препорачуваме да го чувате лиснатиот зеленчук како зелената салата и спанаќот или сличниот зеленчук кој бргу ја губи влагата во корените во хоризонтална положба во кутијата ако е можно. Кога го ставате зеленчукот, ставете го цврстиот и тежок зеленчук на дното, а лесниот и мекиот горе, притоа внимавајќи на специфичната тежина на зеленчукот. Не ставајте го зеленчукот во кутијата во пластични кеси. Ако го ставите во пластична кеса, тој ќе скапе набргу. Кога не се препорачува допирање на зеленчукот, користете материјал за пакување како хартија којашто има одредени порозни одлики од хигиенски причини.

Не ставајте овошје коешто испушта етилен како што се крушите, кајсиите, праските и особено јаболката во истата кутија со друг зеленчук и овошје. Етиленот од ова овошје доведува до побрзо зреење на другото овошје и зеленчук и нивно побрзо скапување.

Работа со апаратот

За да ги складирате вашите овошја и зеленчуци во идеални услови на влажност, можете да ја смените локацијата на бравата на фиоката. Ако се чуваат само овошје и зеленчук, поставете ја бравата на овошје; ако се складира само зеленчук, поставете ја бравата на зеленчук, ако се чуваат мешани производи, поставете ја бравата на мешана поставка.

6.7. Замрзнување свежа храна

- 8 часа пред замрзнување на свежата храна активирајте ја функцијата Брзо замрзнување
- За да го задржите квалитетот на храната, ставената храна во замрзнувачот мора да се замрзне што е можно поскоро. Користете брзо замрзнување за ова.
- Замрзнувањето на храната кога е свежа го продолжува времето за чување во одделот на замрзнувачот.
- Пакувајте ја храната во кесички со истиснат воздух и затворете ги убаво.
- Храната треба да е спакувана пред да ја ставите во замрзнувачот. Користете држачи за замрзнување, хартија што не прима влага, пластични кеси или слични материјали за пакување наместо традиционална хартија за пакување.



Мразот во делот за замрзнување серастопува автоматски.

- Напишете го датумот на секое пакување со храна пред да го замрзнете. Така ќе може да ја одредите свежината на пакувањето секојпат кога ќе го отворите замрзнувачот. Чувајте ја храната замрзната одамна напред за да ја искористите прво неа.
- Замрзнатата храна мора да се употреби веднаш по одмрзнувањето и не смее да се замрзнува одново.
- Не замрзнувајте многу големи количини храна одеднаш.

Работа со апаратот

Поставка за температурата во одделот на замрзнувачот	Поставка за температурата во одделот на ладилникот	Детали
-18°C	4°C	Ова е зададена, препорачана поставка.
-20,-22 или -24°C	4°C	Овие поставки се препорачуваат кога температурата во средината надминува 30°C.
Брзо замрзнување	4°C	Кога сакате да ја замрзнете храната за кратко време. Кога процесот ќе заврши, производите ќе ја вратат својата положба.
-18°C или постудено	2°C	Користете ги овие поставки ако сметате дека одделот на ладилникот не е доволно студен заради температурата во средината или ако често ја отворате вратата.

6.8. Препораки за складирање на замрзната храна

Одделот мора да биде поставен на најмалку -18°C.

1. Ставете ги пакувањата со храна во замрзнувачот колку што е можно побргу за да не се одмрзне.
2. Пред да замрзнувате, проверете го „датумот на истекот на рокот“ на пакувањето. Можеби е истечен.
3. Проверете дали пакувањето на храната е оштетено.

6.9. Детали за длабоко замрзнување

Согласно стандардите IEC 62552, замрзнувачот мора да има капацитет за замрзнување 4,5 кг храна на -18°C или на пониски температури во рок од 24 часа за секои 100 литри волумен во одделот на замрзнувачот. Храната може да се чува подолг период само на температури од -18°C или пониски.

Може да чувате свежа храна со месеци (во длабоко замрзнување или на температури под 18°C.

Храната што треба да се смрзне, не смее да се допира со веќе смрзнатата храна за да избегнете делумно одмрзнување.











Сварете го зеленчукот и истурете ја водата за да го продолжите времето за чување во замрзната состојба. Ставете ја храната во пакувања со истиснат воздух по истурањето на водата и ставете ја во замрзнувачот. Бананите, доматиите, зелената салата, целерот, сварените јајца, компирите и сличната храна не треба да се замрзнуваат. Во случај оваа храна да се расипе, негативно ќе се одрази само на нутритивните вредности и квалитетот на исхраната. Расипувањето на храната не го загрозува човековото здравје.

Работа со апаратот



6.10. Ставање на храната

Полици во одделот на замрзнувачот	Разна замрзната храна како што се месо, риба, сладолед, зеленчук итн.
Полици во одделот на ладилникот	Храна во тенџериња, покриени тави, садови со капак, јајца (садови со капак)
Полици на вратата во одделот за ладење	Мала и спакувана храна или пијалаци
Корпа за зеленчук	Овошје и зеленчук
Оддел за свежа храна	Деликатеси (храна за појадок, месните производи треба да се изедат бргу)

7 Одржување и чистење

-  Прочитајте го прво делот за „Безбедносни упатства“.
-  Никогаш не користете бензин, нафта или слични средства за чистење.
-  Препорачуваме да го исклучите апаратот пред чистење.
-  Никогаш не користете остри абразивни инструменти, сапун, домашни средства за чистење, детергент и средство за полирање за чистење.
-  На задниот ѕид од преградата на ладилниците без технологијата No Frost се појавуваат капки вода и замрзнување со ширина на прст од рака. Не чистете го; никогаш не употребувајте масло или слични агенси.
-  Употребувајте само малку влажна микрофибер крпа за да ја чистите надворешната површина на производот. Сунѓерите и другите типови крпи за чистење може да ја изгребат површината.
-  Користете топла вода за чистење на внатрешноста на апаратот и избришете за да се исуши.
-  Користете влажна крпа потопена во раствор од една лажичка сода бикарбона и една чаша вода и добро исцедена за чистење на внатрешноста, а потоа избришете за да се исуши.
-  Внимавајте да не навлезе вода во куќиштето на осветлувањето или во другите електрични делови.
-  Ако апаратот нема да се користи подолго време, исклучете го, извадете ја храната, исчистете го и оставете ја вратата полуотворена.
-  Проверувајте ја редовно гумата на

вратата која треба да биде чиста и без остатоци од храна.

-  За да ги извадите полиците на вратата, извадете ја целата содржина и потоа едноставно притиснете ја полицата оддолу кон нагоре.
-  Никогаш не користете средства за чистење или вода што содржат хлор за да ги исчистите надворешните површини и деловите обложени со хром на производот. Хлорот предизвикува корозија на таквите метални површини.
-  Не користете остри, абразивни алатки, средства за чистење домаќинства, детергенти, керозин, нафта, лак и сл. за да спречите отпаѓање или деформација на отпечатените натписи на пластичните делови. Користете топла вода и мека крпа за чистење и потоа избришете за да исушите.

Заштита на пластичните површини

-  Не ставајте течни масла или храна зготвена со масло во незатворени садови во ладилникот бидејќи тие може да ги оштетат пластичните површини на ладилникот. Во случај на истурање или размачкување масло врз пластичните површини, исчистете го и исплакнете го дадениот дел на површината веднаш со топла вода.

8 Решавање проблеми

Прочитајте го овој список пред да повикате сервис. Ќе ви заштеди време и пари. Овој список ги опфаќа честите поплаки што не произлегуваат од неправилна работа или употреба на материјали. Некои од одликите што се опишани тука веројатно не постојат кај вашиот производ.

Ладилникот не работи.

- Приклучокот не е правилно ставен во штекерот. >>>Ставете го правилно приклучокот во штекерот.
- Осигурувачот на приклучокот на којшто е поврзан ладилникот или главниот осигурувач се прегорени. >>>Проверете го осигурувачот.

Се јавува кондензација на страничните сидови во одделот на ладилникот (ПОВЕЌЕНАМЕНСКА ЗОНА, КОНТРОЛА НА ЛАДЕЊЕТО И ФЛЕКСИБИЛНА ЗОНА).

- Вратата се отвора често. >>>Не отворајте и затворајте ја врата на ладилникот многу често.
- Има влага во средината. >>>Не ставајте го ладилникот во средина со многу влага.
- Храната што содржи течност се чува во отворени садови. >>>Не чувајте ја течната храна во отворени садови.
- Вратата на ладилникот е оставена подотворена. >>>Затворете ја вратата на ладилникот.
- Термостатот е поставен на многу ниско ниво. >>>Поставете го термостатот на соодветно ниво.

Компресорот не се вклучува

- Заштитната термика на компресорот ќе престане да работи при ненадеен прекин на ел. енергија или ќе го прекине ел. напојување бидејќи притисокот на ладилникот во системот за ладење сè уште не е избалансиран. Ладилникот ќе продолжи со работа по приближно 6 минути. Повикајте го сервисерот ако ладилникот не се вклучи по истекување на овој период.
- Ладилникот е во циклус на одмрзнување. >>>Ова е нормално за целосно автоматизиран процес на одмрзнување кај ладилникот. Циклусот на одмрзнување започнува периодично.
- Ладилникот не е приклучен во штекер. >>>Проверете дали приклучокот е правилно поставен во штекерот.
- Поставките за температурата не се правилни. >>>Изберете ја соодветната вредност за температурата.
- Снемало струја. >>>Ладилникот ќе се врати на нормалната работа кога ќе дојде струја.

Бучавата при работа се зголемува кога работи ладилникот.

- Работата на ладилникот се менува соодветно со промените во амбиенталната температура. Тоа е нормално и не е грешка.

Ладилникот често или долго работи.

Решавање проблеми

- Новиот ладилник веројатно е поширок од претходниот. Големите ладилници работат подолг период.
- Температурата во просторијата е висока. >>>Нормално е производот да работи подолго кога е жешко.
- Ладилникот е приклучен неодамна или е полн со храна. >>>Кога ладилникот е приклучен неодамна или ако е полн со храна, ќе работи подолго да ја одржи поставената температура. Тоа е сосема нормално.
- Веројатно е ставена голема количина врела храна во ладилникот неодамна.>>>Не ставајте врела храна во ладилникот.
- Вратите се отвораат често или се оставени подотворени долго.>>>Топлиот воздух што навлегол во ладилникот предизвикува тој да работи подолг период. Не отворајте ги вратите често.
- Вратите на одделите на ладилникот или замрзнувачот веројатно биле оставени подотворени.>>>Проверете дали целосно се затворени вратите.
- Ладилникот е прилагоден на многу ниска температура.>>>Прилагодете ја температурата во ладилникот на повисок степен и почекајте додека не се постигне температурата.
- Гумата на вратата од ладилникот или замрзнувачот е нечиста, истрошена, искината или не е правилно поставена.>>>Исчистете или сменете ја гумата. Оштетена / искината гума предизвикува ладилникот да работи подолг период за да ја одржува тековната температура.

Температурата во замрзнувачот е многу ниска додека температурата во ладилникот е задоволителна.

- Температурата во замрзнувачот е поставена на многу ниска вредност.>>>Прилагодете ја температурата во замрзнувачот на повисок степен и проверете.

Температурата во ладилникот е многу ниска додека температурата во замрзнувачот е задоволителна.

- Температурата во ладилникот е поставена на многу ниска вредност.>>>Прилагодете ја температурата во ладилникот на повисок степен и проверете.

Храната што се чува во фиоците на ладилникот се замрзнува.

- Температурата во ладилникот е поставена на многу висока вредност.>>>Прилагодете ја температурата во ладилникот на повисок степен и проверете.

Температурата во ладилникот или замрзнувачот е многу ниска.

- Температурата во ладилникот е поставена многу високо. >>> Поставката за температурата во одделот на ладилникот влијае врз температурата во одделот на замрзнувачот. Сменете ја температурата во ладилникот или замрзнувачот и почекајте одделите да ја постигнат задоволителната температура.
- Вратите веројатно биле често отворани или оставени подотворени долг период.>>>Не отворајте ги вратите често.
- Вратата е подотворена. >>>Затворете ја убаво вратата.
- Ладилникот е приклучен неодамна или е полн со храна.>>>Ова е нормално. Кога ладилникот е приклучен неодамна или ако е полн со храна, ќе работи подолго да ја одржи поставената температура.
- Веројатно е ставена голема количина врела храна во ладилникот неодамна.>>>Не ставајте врела храна во ладилникот.

Вибрации или бучава.

- Подот не е рамен или стабилен. >>> Ако ладилникот се тресе кога ќе го поттурнете малку, балансирајте со прилагодување на ногарките. Исто така, проверете и дали подот е доволно цврст и може да го држи ладилникот и дали е рамен.
- Работите што ги ставате врз ладилникот може да предизвикуваат бучава. >>>Тргнете ги работите од ладилникот.

Решавање проблеми

Има бучава што доаѓа од ладилникот и наликува на истурање вода, шиштење и сл.

- Течните и гасните протоци се случуваат заради работните принципи на ладилникот. Тоа е нормално и не е грешка.

Се слуша свирење од ладилникот.

- Се користат вентилатори за да може да се излади ладилникот. Тоа е нормално и не е грешка.

Има кондензација на внатрешните ѕидови на ладилникот.

- Врела и влажна клима го зголемува создавањето мраз и кондензација. Тоа е нормално и не е грешка.
- Вратите веројатно биле често отворани или оставени подотворени долг период.>>>Не отворајте ги вратите често. Затворете ги ако се отворени.
- Вратата е подотворена. >>>Затворете ја убаво вратата.

Влага се појавува на надворешноста на ладилникот или меѓу вратите.

- Веројатно има влажност во воздухот. Ова е сосема нормално во временски услови со влага. Кога влажноста е помала, кондензацијата исчезнува.

Има лоша миризба во ладилникот.

- Ладилникот не се чисти редовно. >>>Исчистете ја внатрешноста на ладилникот со сунѓер, топла вода или карбонизирана вода.
- Одредени садови или пакувања испуштаат миризба. >>>Употребете друг сад или материјал за пакување од друг производител.
- Храната е ставена во ладилникот во отворен сад. >>>Чувајте ја храната во затворени садови. Микроорганизмите од отворените садови може да предизвикаат непријатна миризба.
- Извадете ја храната со поминат рок и расипаната храна од ладилникот.

Вратата не се затвора.

- Пакувањето на храната спречува да се затвори вратата. >>>Преместете ја спакуваната храна што ја попречува вратата.
- Ладилникот не стои рамно на подот. >>>Прилагодете ги ногарките за да го балансирате ладилникот.
- Подот не е рамен или цврст. >>>Проверете дали подот е рамен и може да го држи ладилникот.

Фиоките се заглавени.

Храната веројатно го допира плафонот на фиоката.>>>Прераспределете ја храната во фиоката.

Ако површината на производот е жешка.

- Може да се појават високи температури помеѓу двете вратички, на страничните панели и кај задниот грил додека производот е вклучен. Тоа е нормално и нема потреба за поправка!

ОДРЕКУВАЊЕ/ ПРЕДУПРЕДУВАЊЕ

Некои (едноставни) дефекти крајниот корисник може соодветно да ги поправи без да се појави безбедносен проблем или безбедна употреба, под услов тие да се изведат во рамките на границите и во согласност со следните упатства (видете го делот „Само-поправка“).

Затоа, освен ако не е поинаку наведено во делот „Само-поправка“ подолу, поправките ќе се однесуваат на регистрирани професионални сервисери за да се избегнат безбедносни проблеми. Регистриран професионален сервисер е професионален сервисер кој добил пристап до упатствата и списокот на резервни делови на овој производ од производителот, според методите опишани во законодавните акти согласно Директивата 2009/125/ЕС.

Сепак, само сервисниот агент (т.е. овластени професионални сервисери) до кој можете да дојдете преку телефонскиот број наведен во упатството за употреба/гарантниот лист или преку вашиот овластен дистрибутер може да обезбеди сервис според условите на гаранцијата. Затоа, внимавајте на тоа дека поправките од професионални сервисери (кои не се овластени од Веко) ја поништуваат гаранцијата.

Само-Поправка

Крајниот корисник може да направи само-поправка во однос на следните резервни делови: рачки на вратите, шарки на вратите, фиоки, корпи и дихтунзи на вратите (ажурираната листа е достапна и на support.beko.com од 1 март 2021 година).

Освен тоа, за да се обезбеди безбедност на производот и да се спречи ризикот од сериозни повреди, споменатата самопоправка треба да се изврши според упатствата во упатството за употреба за самопоправка или кои се достапни на support.beko.com. За ваша безбедност, исклучете го производот од струја пред да се обидете самостојно да се поправате.

Поправките и обидите за поправка на крајните корисници за делови кои не се

вклучени во таква листа и/или не ги следат упатствата во упатството за употреба за самопоправка или кои се достапни на support.beko.com, може да пројават безбедносни прашања кои не се припишуваат на Веко, и ќе ја поништи гаранцијата на производот.

Затоа, се препорачува крајните корисници да се воздржат од обиди за поправки што не спаѓаат во споменатата листа на резервни делови, и во такви случаи да контактираат овластени професионални сервисери или регистрирани професионални сервисери. Напротив, таквите обиди на крајните корисници може да предизвикаат безбедносни проблеми и да го оштетат производот, а со тоа да предизвикаат пожар, поплава, струен удар и сериозни лични повреди.

На пример, но не ограничувајќи се на, следните поправки мора да се извршат од овластени професионални сервисери или регистрирани професионални сервисери: компресор, коло за ладење, главна плоча, плоча за инвертер, дисплеј итн.

Производителот/продавачот не може да биде одговорен во ниту еден случај каде крајните корисници не го почитуваат горенаведеното.

Достапноста на резервните делови на ладилникот што сте го купиле е 10 години.

Резервните делови за правилна работа на ладилникот ќе бидат достапни во текот на овој период.

Минималното времетраење на гаранцијата на ладилникот што сте го купиле е 24 месеци.

Овој производ е опремен со извор на осветлување од енергетската класа „G“.

Изворот на осветлување во овој производ треба да го заменат само професионални сервисери.

Уважаеми клиенти,

Моля, прочетете това ръководство, преди да използвате този продукт!

Благодарим ви, че избрахте този продукт. Бихме искали да постигнете оптимална ефективност от този висококачествен продукт, произведен с най-съвременна технология. За да направите това, прочетете внимателно това ръководство и предоставената документация преди да използвате продукта, и я запазете като справка. Обърнете внимание на цялата информация и предупреждения в ръководството за потребителя. По този начин, ще предпазите себе си и вашия продукт срещу опасностите, които могат да възникнат.

Запазете ръководството за потребителя. Включете това ръководство с устройството, ако го предадете на някой друг.

В ръководството на потребителя се използват следните символи:



Опасност, която може да доведе до смърт или нараняване.





БЕЛЕЖКА Опасност, която може да причини материални щети на продукта или околната среда.











Важна информация или полезни съвети за употреба.



Прочетете ръководството за потребителя.

<p> ИНФОРМАЦИЯ</p> <p> </p> <p>SUPPLIER'S NAME MODEL IDENTIFIER → (*)</p> <p> </p>	<p>Информацията за модела, съхранявана в базата данни на продукта, може да бъде получена, като въведете следния уебсайт и потърсите идентификатора на вашия модел (*), намиращ се на енергийния етикет.</p> <p>https://eprel.ec.europa.eu/</p>
---	--

1. Инструкции за безопасност 3

-  1.1. Предназначение 3
-  1.2. Безопасност за деца, уязвими лица и домашни любимци 3
-  1.3. Електрическа безопасност 4
-  1.4. Безопасност при транспортиране 4
-  1.5. Безопасност при инсталиране ... 4
-  1.6. Оперативна безопасност 5
-  1.7. Безопасност при поддръжка и почистване 7
-  1.8. HomeWhiz 7
-  1.9. Осветление 7

2. Инструкции за опазване на околната среда 8

3. Вашият хладилник 9

4. Монтаж 10

- 4.1. Подходящо място за монтаж 10
- 4.2. Регулиране на крачетата 10
- 4.3. Електрическо свързване 11
- 4.4. Поставяне на пластмасови клинове 11

5. Подготовка 12

6. Работа с продукта 13

- 6.1. Подмяна на осветителната лампичка 14
- 6.2. Смяна посоката на отваряне на вратата .. 14
- 6.3. Предупреждение за отворена врата 14
- 6.4. Дезодориращ модул 14
- 6.5. Синя лампа / HarvestFresh 15
- 6.6. Кош за зеленчуци с контролиране на влажността 16
- 6.7. Замразяване на пресни продукти 16
- 6.8. Препоръки за съхранение на замразена храна 17
- 6.9. Подробности за дълбокото замразяване .. 17
- 6.10. Разполагане на храната 17

7. Поддръжка и почистване 18

8. Отстраняване на проблеми 19

1 Инструкции за безопасност

- Този раздел съдържа инструкции за безопасност, които ще Ви помогнат да се предпазите срещу рисковете от телесни наранявания или материални щети.
- Нашата компания не носи отговорност за щети, които могат да възникнат, когато тези инструкции не се спазват.

⚠ Операциите по инсталацията и ремонт винаги трябва да се извършват от оторизиран сервиз.

⚠ Винаги използвайте оригинални резервни части и аксесоари.

⚠ Оригинални резервни части ще бъдат предоставяни за период от 10 години след датата на покупка на уреда.

⚠ Не поправяйте и не замествайте никаква част от продукта, освен ако не е изрично посочено в ръководството за потребителя.

⚠ Не правете никакви технически модификации на продукта.

⚠ 1.1 Предназначение

- Този продукт не е подходящ за търговска употреба и не трябва да се използва извън предназначението му.

Този продукт е предназначен да се използва въкъди и на закрити места. Например:

- Персонални кухни в магазини, офиси и друга работна среда,
- Селски къщи,
- Зони, използвани от клиенти в хотели, мотели и други видове настаняване,
- В къщи за гости, или подобни среди,
- Кетъринг и подобни приложения, които не са предмет на търговия на дребно

Този продукт не трябва да се използва на открито със или без покрития над него, като лодки, балкони или тераси. Не излагайте продукта на дъжд, сняг, слънце или вятър.

Има риск от пожар!

⚠ 1.2 Безопасност за деца, уязвими лица и домашни любимци

- Този продукт може да се използва от деца на и над 8 години и от лица с ограничени физически, сензорни или

умствени способности или които нямат опит и знания, при условие че са контролирани или обучени за безопасно използване на продукта и рисковете, които той включва.

- Деца на възраст от 3 до 8 години могат да зареждат и разтоварват хладилни продукти.
- Електрическите продукти са опасни за деца и домашни любимци. Деца и домашни любимци не трябва да играят със, да се катерят по или да влизат вътре в продукта.
- Почистването и поддръжката на потребителите не трябва да се извършват от деца, освен ако не са под надзора на друго лице.
- Пазете опаковъчните материали далеч от деца. Съществува риск от нараняване и задушаване!
- Преди да изхвърлите стария или остарелия продукт:
 1. Изключете продукта от захранването, като захванете щепсела.
 2. Срежете захранващия кабел и го извадете от уреда заедно с щепсела му.
 3. Не изваждайте рафтовете или чекмеджетата, така че да е по-трудно децата да влязат вътре в продукта.
 4. Извадете вратите.
 5. Дръжте продукта по начин, който ще предотврати преобръщането му.
 6. Не позволявайте на децата да играят със стария продукт.
- Никога не изхвърляйте продукта в огън. Съществува риск от експлозия!
- Ако има заключване на вратата на продукта, ключът трябва да се съхранява на място, недостъпно за деца.

Инструкции за безопасност

⚠ 1.3 Електрическа безопасност

- Продуктът трябва да бъде изключен от контакта по време на инсталацията, поддръжката, почистването, ремонта и преместването.
- Ако захранващият кабел е повреден, трябва да бъде заменен само от оторизиран сервиз, за да избегне всеки риск, който може да възникне.
- Не стискайте захранващия кабел под или зад продукта. Не поставяйте тежки предмети върху захранващия кабел. Захранващият кабел не трябва да се огъва прекомерно, да се прищипва или да влиза в контакт с който и да е източник на топлина.
- Не използвайте удължителни кабели, мулти гнезда или адаптери за работа с продукта
- Преносими мулти контакти и преносими източници на енергия могат да прегреят и да причинят пожар. Следователно, не дръжте мулти гнезда зад или близо до продукта.
- Щепселът трябва да е лесно достъпен. Ако това не е възможно, електрическата инсталация, към която е свързан продуктът, трябва да съдържа устройство (като предпазител, превключвател, прекъсвач и др.), което отговаря на електрическите разпоредби и изключва всички полюси от мрежата.
- Не докосвайте щепсела с мокри ръце!
- Извадете щепсела от контакта, като захванете щепсела, а не кабела.

⚠ 1.4 Безопасност при

транспортиране

- Продуктът е тежък; не го местете сами.
- Не дръжте вратата му при преместване на продукта.
- Обърнете внимание да не повредите охладителната система или

тръбопроводите по време на транспортиране. Ако тръбопроводите са повредени, не използвайте продукта и се обадете на оторизиран сервизен агент.

⚠ 1.5 Безопасност при инсталиране

- Обадете се на упълномощения сервизен агент за инсталиране на продукта. За да направите продукта готов за употреба, проверете информацията в ръководството за потребителя, за да се уверите, че инсталациите за електричество и вода са подходящи. Ако не са, обадете се на квалифициран електротехник и водопроводчик, за да предприемат необходимите стъпки. В противен случай съществува риск от токов удар, пожар, проблеми с продукта или нараняване!
- Преди монтажа проверете дали продуктът има дефекти по него. Ако продуктът е повреден, не го инсталирайте.
- Поставете продукта върху чиста, равна и твърда повърхност и го балансирайте с регулируеми крачета. В противен случай продуктът може да се преобърне и да причини наранявания.
- Мястото за монтаж трябва да е сухо и добре вентилирано. Не поставяйте настилки, килими или подобни покрития под продукта. Недостатъчната вентилация причинява риск от пожар!
- Не покривайте и не блокирайте вентилационните отвори. В противен случай консумацията на енергия се увеличава и Вашият продукт може да се повреди.

Инструкции за безопасност

- Продуктът не трябва да бъде свързан към системи за захранване като соларни инсталации. В противен случай Вашият продукт може да се повреди поради внезапни промени в напрежението!
- Колкото повече хладилен агент съдържа даден хладилник, толкова по-голямо трябва да бъде пространството за монтаж. Ако мястото за монтаж е твърде малко, запалимият хладилен агент и въздушна смес ще се натрупат в случай на изтичане на хладилен агент в охладителната система. Необходимото пространство за всеки 8 гр хладилен агент е минимум 1 м³. Количеството хладилен агент във Вашия продукт е посочено на Типов етикет.
- Продуктът не трябва да се монтира на места, изложени на пряка слънчева светлина и трябва да се пази от източници на топлина, като котлони, радиатори и др.

Ако е неизбежно да инсталирате продукта близо до източник на топлина, трябва да се използва подходяща изолационна плоча между тях и да се спазват следните минимални разстояния до източника на топлина:

- На минимум 30 см от източници на топлина като котлони, фурни, печки, нагреватели,
- На минимум 5 см от електрически фурни.
- Класът на защита на Вашия продукт е Тип I. Включете продукта в заземено гнездо, което съответства на стойностите на напрежението, тока и честотата, посочени на типовия етикет на продукта. Гнездото трябва да бъде оборудвано с прекъсвач 10 А - 16 А. Нашата компания не носи отговорност за щети, които могат да възникнат при използване на продукта без заземяване и електрическа връзка, в съответствие с местните и националните разпоредби.
- Продуктът не трябва да се включва по време на инсталиране. В противен случай съществува риск от токов удар и нараняване!
- Не включвайте продукта в разхлабени,

дислоцирани, счупени, замърсени, мазни или които носят риск от контакт с вода.

- Прокарайте захранващия кабел и маркучите (ако има такива) на продукта по начин, който да не създава риск от късо съединение.
- Излагането на детайли на ток или захранващия кабел на влажност може да причини късо съединение. Затова не монтирайте продукта на места като гаражи или перални, където влажността е висока или водата може да се разпръсне. Ако хладилникът се намокри с вода, изключете го от контакта и се обадете на оторизирания сервис.
- Никога не свързвайте Вашия хладилник към енергоспестяващи устройства. Такива системи са вредни за Вашия продукт.

1.6 Оперативна безопасност

- Никога не използвайте химически разтворители върху продукта. Съществува риск от експлозия!
- Ако продуктът не работи, извадете го от електрическата мрежа и не го работете, докато не бъде поправен от оторизиран сервис. Съществува риск от токов удар!
- Не поставяйте източници на пламък (запалени свещи, цигари и т.н.) върху или близо до продукта.
- Не се качвайте върху продукта. Има риск от падане и нараняване!
- Не повреждайте тръбопроводите на охладителната система с остри или проникващи предмети. Хладилният агент, който може да излезе при пробиване на тръби, разширения на тръбопроводите или повърхностни покрития, причинява раздразнения на кожата и наранявания на очите.
- Ако не е препоръчано от производителя, не поставяйте и не използвайте електрически устройства в хладилника/ дълбокия фризер.

Инструкции за безопасност

- Внимавайте да не прищипете ръцете си или друга част от тялото си в подвижните части вътре в хладилника. Обърнете внимание да не притиснете пръсти между вратата и хладилника. Внимавайте, когато отваряте и затваряте вратата, особено ако има деца наоколо.
- Никога не яжте сладолед, кубчета лед или замразена храна веднага след изваждането им от хладилника. Съществува риск от измръзване.
- Когато ръцете Ви са мокри, не докосвайте вътрешните стени или металните части на фризера или храната, съхранявана в него. Съществува риск от измръзване.
- Не поставяйте консерви или бутилки, които съдържат газирани напитки или замръзващи течности във фризерното отделение. Консерви и бутилки могат да се спукат. Съществува риск от нараняване и материални щети!
- Не поставяйте и не използвайте запалими спрейове, запалими материали, сух лед, химически вещества или подобни чувствителни към топлината материали в близост до хладилника. Съществува риск от пожар и експлозия!
- Не съхранявайте във Вашия продукт експлозивни материали, които съдържат запалими материали, като аерозолни кутии.
- Не поставяйте контейнери, пълни с течност върху продукта. Пръскането на вода върху електрическа част може да причини токов удар или риск от пожар.
- Този продукт не е предназначен за съхраняване на лекарства, кръвна плазма, лабораторни препарати или подобни медицински вещества и продукти, предмет на европейската Директива за медицинските продукти.
- Използването на продукта спрямо предназначението му може да доведе до влошаване или разваляне на съхраняваните в него продукти.
- Ако хладилникът Ви е оборудван със синя светлина, не гледайте на тази светлина с оптични инструменти. Не гледайте директно UV LED лампа дълго време. Ултравиолетовата светлина може да причини напрежение на очите.
- Не претоварвайте продукта. Предметите в хладилника могат да паднат при отваряне на вратата, което да причини нараняване или повреда. Подобни проблеми могат да възникнат, ако върху продукта се постави някакъв предмет
- За да избегнете наранявания, уверете се, че сте почистили целия лед и вода, които може да са паднали или пръснати на пода.
- Променете позицията на рафтовете/държачите за бутилки на вратата на Вашия хладилник само когато те са празни. Съществува риск от нараняване!
- Не поставяйте предмети, които могат да паднат/да се преобърнат върху продукта. Такива предмети могат да паднат при отваряне на вратата и да причинят наранявания и/или материални щети.
- Не удряйте и не упражнявайте прекомерна сила върху стъклени повърхности. Счупеното стъкло може да причини наранявания и/или материални щети.
- Охлаждащата система на Вашия продукт съдържа R600a хладилен агент. Типът на хладилния агент, използван в продукта, е посочен на типовия етикет. Този хладилен агент е запалим. Затова обърнете внимание да не повредите охладителната система или тръбопроводите, докато продуктът се използва. Ако тръбопроводът е повреден:
 - Не докосвайте продукта или захранващия кабел,
 - Дръжте далеч от потенциални източници на пожар, които могат да причинят пожар на продукта.
 - Проветрете района, където се намира продуктът. Не използвайте вентилатори.
 - Обадете се на упълномощения сервизен агент.
- Ако продуктът е повреден и забележите изтичане на хладилен агент, моля, стойте на разстояние от хладилния агент. Хладилният агент може да причини измръзване при контакт с кожата.

Инструкции за безопасност

⚠ 1.7 Безопасност при поддръжка

и почистване

- Не дърпайте от дръжката на вратата, ако трябва да преместите продукта за почистване. Дръжката може да се счупи и да причини наранявания, ако упражните прекомерна сила върху нея.
- Не пръскайте и не наливайте вода върху или вътре в продукта за почистване. Съществува риск от пожар и токов удар!
- Не използвайте остри или абразивни инструменти, когато почиствате продукта. Не използвайте домакински почистващи препарати, перилен препарат, газ, бензин, разреждател, алкохол, лак и т.н.
- Използвайте само продукти за почистване и поддръжка вътре в продукта, които не са вредни за храната.
- Никога не използвайте почистващи или размразяващи продукта средства за почистване с пара. Парата влиза в контакт с частите на тока във Вашия хладилник, причинявайки късо съединение или токов удар!
- Уверете се, че вода не попада в електронните вериги или осветителни елементи на продукта.
- Използвайте чиста и суха кърпа, за да избършете чужди материали или прах върху щифтовете на щепсела. Не използвайте мокра или влажна кърпа за почистване на щепсела. Съществува риск от пожар и токов удар!

⚠ 1.8 HomeWhiz

(Може да не е приложимо за всички модели)

- Когато работите с Вашия продукт чрез приложението HomeWhiz, трябва да спазвате предупрежденията за безопасност, дори когато сте далеч от продукта. Трябва също да следвате предупрежденията в приложението.

⚠ 1.9 Осветление

(Може да не е приложимо за всички модели)

- Обадете се на упълномощения сервиз, когато е необходимо да смените LED/крушката, използвана за осветление.

2 Инструкции за опазване на околната среда

2.1 Съвместимост с WEEE Директива за изхвърляне на отпадъчни продукти:



Продуктът отговаря на изискванията на директивата на ЕС за изхвърляне на отпадъчни продукти (2012/19/EU). Този продукт

носи класификационен символ за отпадъчно електрическо и електронно оборудване (WEEE).

Този символ показва, че продуктът не бива да се изхвърля с друга несортирана битова смет в края на полезния си живот. Използваният уред трябва да се върне в оторизиран пункт за рециклиране на електрически и електронни уреди. За да откриете тези пунктове за събиране, моля обърнете се към местния орган на реда или търговецът, от който е закупен продуктът. Всяко домакинство изпълнява важна роля в събирането и рециклирането на използвани уреди. Правилното изхвърляне на използвани уреди спомага за предотвратяването на потенциални негативни последици върху околната среда и човешкото здраве.

2.2 Съвместимост с директивата за ограничаване на употребата на определени опасни вещества

Закупеният от вас продукт отговаря на изискванията на директивата за ограничаване на употребата на определени опасни вещества на ЕС (2011/65/EU). Той не съдържа никой от вредните и забранени материали, описани в Директивата.

2.3 Информация за опаковката



Опаковката на продукта е изготвена от подлежащи на рециклиране материали в съответствие с национално то

ни законодателство. Не изхвърляйте опаковъчните материали с битови или други отпадъци. Отнесете ги в център за събиране на опаковъчни материали, посочен от местните власти.

3 Вашият хладилник

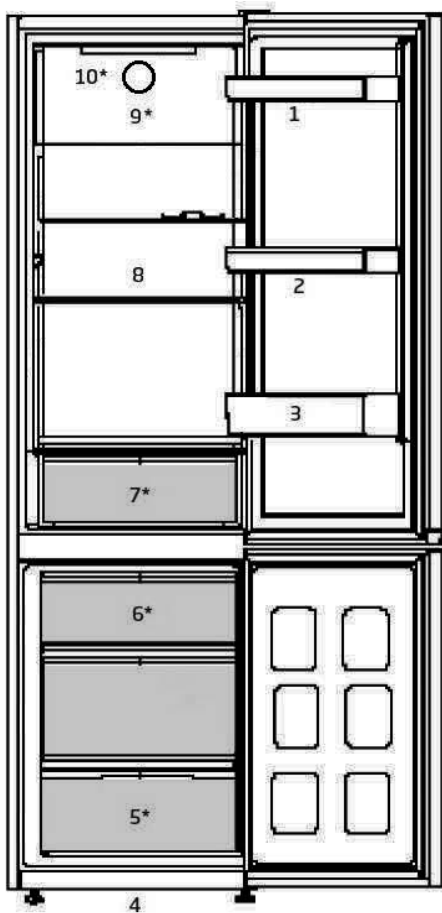

- | | | | |
|----|-----------------------------|-----|--------------------------|
| 1. | Подвижни рафтове на вратата | 7. | Контейнер за свежи храни |
| 2. | Тава за яйца | 8. | Подвижни рафтове |
| 4. | Регулируеми предни крачета | 9. | Вентилатор |
| 5. | Фризерно отделение | 10. | Осветителна лампа |
| 6. | Контейнер за лед | | |

***Може да не е налично във всички модели.**





Фигурите, в настоящето ръководство за употреба, са схематични и може да не отговарят точно на вашия уред. Ако споменатите части липсват във вашия уред, то те важат за други модели.

4 Монтаж

⚠ Първо прочетете раздела „Инструкции за безопасност“!

4.1. Подходящо място за монтаж

За монтажа на продукта, се свържете с оторизиран сервиз. За да подготвите продукта за употреба, прегледайте информацията в ръководството за експлоатация и се уверете, че електрическата инсталация и монтажът на водата са подходящи. Ако не, се обадете на квалифициран електротехник и техник, за да извършите необходимите монтажии..

	ПРЕДУПРЕЖДЕНИЕ: Производителят не носи отговорност за щети, които могат да възникнат вследствие процедури, извършвани от неупълномощени лица.
	ПРЕДУПРЕЖДЕНИЕ: По време на монтажа, продуктът не трябва да бъде включен в контакт. В противен случай, съществува риск за живота или от сериозно нараняване.
	ПРЕДУПРЕЖДЕНИЕ: Ако разстоянието при отварянето на вратата в помещението, където ще се постави продуктът, не е достатъчно, за да може да се вкара продукта, свалете вратата на помещението и вкарайте продукта вътре, като го въртите; ако това не работи, свържете се с упълномощен сервиз.

- За да предотвратите клатене на уреда, поставете го на равна повърхност.
- Монтирайте хладилника на най-малко 30 см от източници на топлина като котлони, парно и поне на 5 см от електрически фурни.
- Продуктът не трябва да се подлага на пряка слънчева светлина и да се държи на влажни места.
- Трябва да осигурите добра вентилация около хладилника, за да може той да работи ефективно. Ако продуктът трябва да бъде поставен във вдлъбнатина в стената, внимавайте да оставите поне 5 см разстояние от тавана и страничните стени.

- Моля, осигурете поне 5 см разстояние за циркулация на въздуха между задната страна на вашия продукт и стената, за да избегнете кондензация на задния панел на продукта.
- Вашият продукт изисква адекватна циркулация на въздуха, за да функционира ефективно. Ако продуктът ще бъде поставен в ниша, не забравяйте да оставите поне 5 см разстояние между продукта, тавана и стените.
- Ако продуктът ще бъде поставен в ниша, не забравяйте да оставите поне 5 см разстояние между продукта, тавана и стените. Проверете дали компонентът за защита на хлабина на задната стена присъства на мястото му (ако е предоставен с продукта). Ако компонентът не е налице или е изгубен или паднал, поставете продукта така, че да остане поне 5 см разстояние между задната повърхност на продукта и стените на помещението. Свободното пространство отзад е важно за ефективната работа на продукта.

4.2. Регулиране на крачетата

Ако продуктът е небалансиран след инсталирането, регулирайте краката отпред, като ги завъртите наляво или надясно.

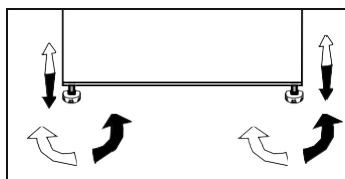

Монтаж

4.3. Електрическо свързване



ПРЕДУПРЕЖДЕНИЕ: Не правете връзки чрез удължителни кабели или многожилни щепсели.



ПРЕДУПРЕЖДЕНИЕ: Повреденият захранващ кабел трябва да бъде заменен от квалифициран техник..



Ако два охладителя се инсталират един до друг, трябва да има поне 4 см разстояние помежду им.

- Нашата компания не носи отговорност за щети, които ще възникнат, когато продуктът се използва без да бъде заземен и без електрическата връзка да бъде направена в съответствие с националните разпоредби.
- Щепселът на захранващия кабел трябва да бъде лесно достъпен след монтажа.
- Не удължавайте кабелите или безжичните многофункционални изводи между вашия продукт и контакта в стената.



Страничните стени на уреда са снабдени с хладилни тръби за

През тези зони може да протича

да води до нагорещяване на страничните стени. Това е нормално и не изисква сервизно обслужване. Моля, обръщайте внимание при

4.4. Поставяне на пластмасови клинове

Използвайте включените в обема на доставката на продукта пластмасови клинове, за да осигурите достатъчно пространство за вентилация на въздуха между продукта и стената.

1. За да поставите клиновете, свалете винтовете на продукта и използвайте винтовете на клиновете.
2. Поставете 2 пластмасови клина на вентилационния капак, както е показано на фигурата.

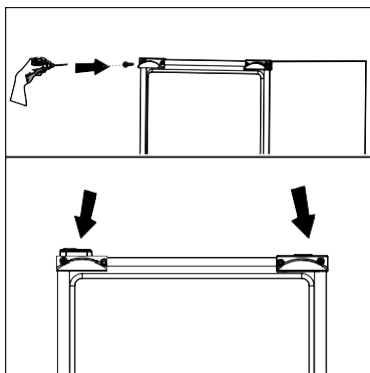

5 Подготовка

⚠ Първо прочетете раздела „Инструкции за безопасност“!

- За самостоятелен уред; Този хладилен уред не е предназначен да се използва като вграден уред.
- Хладилникът ви трябва да се инсталира поне на 30 см разстояние от топлинни източници като котлони, фурни, централно парно, на поне 5 см от електрически печки и не трябва да се излага на пряка слънчева светлина.
- Температурата на околната среда в помещението, където инсталирате хладилника, трябва да бъде поне +5°C. Работата на хладилника при по-студени условия не се препоръчва по отношение на неговата ефективност.
- Проверете дали вътрешността на хладилника е почистена изцяло.
- Ако два хладилника се инсталират един до друг, трябва да има поне 2 см разстояние помежду им.
- Когато използвате хладилника за първи път, следвайте следните указания през първите 6 часа.
- Вратата не бива да се отваря често.
- Хладилникът трябва да работи празен, без храна в него.
- Не изключвайте вашия хладилник. Ако има прекъсване на захранването, което не можете да контролирате, моля прочетете предупрежденията в раздел “Възможни решения на възникнали проблеми”.
- Оригиналната опаковка и изолиращи материали трябва да се запазят за бъдещо транспортиране или преместване.
- Кошниците/чекмеджетата, които са предоставени в хладилното отделение, трябва да се използват винаги за ниска консумация на енергия и за по-добри условия за съхранение.
- Допирането на храната с температурния сензор във фризерното отделение може да увеличи потреблението на енергия на

уред. Поради това трябва да се избягва всеки контакт със сензора (сензорите).

- При някои модели арматурното табло се изключва автоматично 1 минута след затваряне на вратата. То ще се активира отново, когато вратата се отвори или се натисне произволен клавиш.
- Поради промяна на температурата в резултат на отваряне/затваряне на вратата на продукта по време на работа, кондензацията по рафтовете на вратата/корпуса и стъклениите контейнери е нормална.
- Тъй като във вашия продукт няма да проникне директно горещ и влажен въздух, когато вратите не се отварят, вашият продукт ще се оптимизира до условия достатъчни да предпазят храната ви. При тези обстоятелства функции и компоненти като компресор, вентилатор, нагревател, размразяване, осветление, дисплей и други ще работят според нуждите при консумиране на минимално количество енергия.
- В случай, че са налични множество опции, стъклениите рафтове трябва да бъдат поставени така, че изпускателните отвори на задната стена да не бъдат запушени, за предпочитане въздушните изходи да останат под стъкления рафт. Тази комбинация може да помогне за подобряване на разпределението на въздуха и енергийната ефективност.

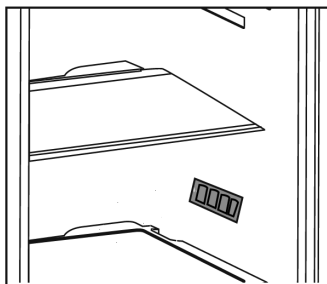

6 Работа с продукта

Контролен панел на продукта

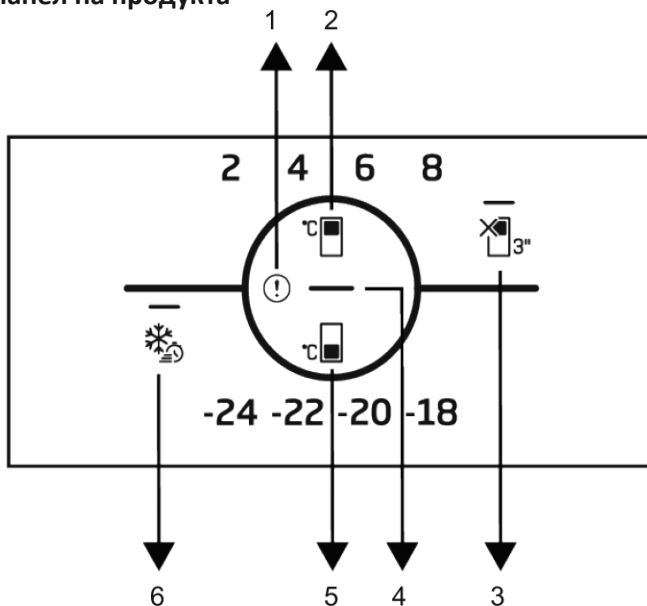

1 Индикатор за грешки

2 Настройки на температурата на хладилното отделение

3 * ФУНКЦИЯ ИЗКЛЮЧЕНО (Ваканция) хладилно отделение

4 Индикатор за пестене на енергия (изключен дисплей)

5 Ключ за настройка на температурата на отделениято за фризер

6 Ключ за бързо замразяване

⚠ Първо прочетете раздела „Инструкции за безопасност“!

Слуховите и визуалните функции на панела ще ви помогнат при използването на хладилника.

***Опционално:** Показаните функции са опционални, може да има разлики във формата и местоположението на функциите, открити на панела на вашия уред.

1. Индикатор за състояние на грешка **!**

Този индикатор трябва да бъде активен когато вашия хладилник не може да извърши адекватно охлаждане или в случай на грешка в сензора. Удивителният знак може да се покаже когато

зареждате топла храна в отделениято за фризер или държите вратата отворена за дълъг период от време. Това не е повреда, това предупреждение трябва да изчезне когато храната се охлади или когато се натисне произволен бутон.

2. Ключ за настройка на температурата в охладителното отделение **°C**

Позволява настройка на температурата за охладителното отделение. Натискането на бутона ще позволи на температурата в охладителното отделение да бъде зададена на 8 °C, 6 °C, 4 °C, и 2 °C.

Работа с продукта

3. Функционален бутон за изключване на охладителното отделение (Ваканция)

Натиснете този бутон за 3 секунди, за да активирате функцията Ваканция. Режимът на ваканция е активиран и светодиодът на символа за ваканция свети. Охладителното отделение не извършва активна охлаждаща функция. Не трябва да държите храната си в охладителното отделение, ако активирате тази функция. Останалите отделения продължават да се охлаждат според предварително зададените температури. Натиснете отново бутона за 3 секунди, за да отмените тази функция.

4. Индикатор за пестене на енергия (изключен дисплей)

Когато вратите не се отварят и затварят за продължителен период от време, енергоспестяващият режим се активира автоматично и иконата за пестене на енергия светва. Когато функцията за пестене на енергия е активирана, всички икони освен иконата за пестене на енергия изчезват от екрана. Когато функцията за пестене на енергия е активна, натискането на който и да е бутон или отварянето на вратата, ще деактивира енергоспестяващата функция и сигналите на дисплея ще се върнат към нормалния режим. Енергоспестяващата функция е функция, активирана фабрично и не може да бъде отменена.

5. Ключ за настройка на температурата на

отделението за фризер 

Настройки на температурата на фризерното отделение. Натискането на бутона ще позволи температурата на отделението за фризера да бъде зададена на стойности -18°C, -20°C, -22°C, и -24°C.

6. Ключ за бързо замразяване

При натискане на бутона за бързо замразяване, светодиодът на бутона за бързо замразяване светва и функцията за бързо замразяване се активира. Температурата на отделението за фризера е зададена на -27°C. Натиснете бутона отново, за да отмените функцията. Функцията за бързо замразяване се отменя автоматично след определен период. За да замразите голямо количество свежа храна, натиснете бутона за бързо замразяване преди да поставите храната в отделението за фризера.

6.1. Подмяна на осветителната лампичка

За да подмените лампичката/LED в хладилника, моля, обадете се в оторизирания сервис. Лампата(ите), използвана(и) в този уред, не е/са подходяща(и) за домашно осветление. Предназначението на тази лампа е да помага на потребителя да поставя храна в хладилника/фризера по безопасен и удобен начин.

Лампите, използвани в този уред, трябва да издържат на екстремни физически условия като температура под -20°C.

(само ракла и изправен фризер)

6.2. Промяна на посоката на отваряне на вратата

Посоката, на която се отваря вратата на хладилника, може да се промени според мястото, на което го използвате. При необходимост се свържете с най-близкия оторизиран сервис.

6.3. Предупреждение за отворена врата

Ако вратата на хладилното или фризерното отделение е оставена отворена за по-дълъг период от време, се чува предупредителен аудио сигнал. Предупредителният аудио сигнал изгасва при натискане на кой да е бутон на индикатора или при затваряне на вратата.

6.4. Дезодориращ модул (FreshGuard)

Дезодориращият модул бързо отстранява лошите миризми във Вашия хладилник, преди те да проникнат в повърхностите. Благодарение на този модул, поставен на тавана на отделението за прясна храна, лошите миризми се премахват, докато въздухът се подава интензивно през филтъра за миризми, след което почистваният от филтъра въздух се връща обратно в отделението за прясна храна. По този начин нежеланите миризми, които могат да се появят по време на съхранение на храна в хладилника, се премахват, преди

Работа с продукта

да проникнат в повърхностите. Това се постига благодарение на вентилатора, светодиода и филтъра за миризми, вградени в модула. При ежедневна употреба дезодориращият модул периодично ще се включва автоматично. За да се поддържа ефективен режим на работа, препоръчително е филтърът в дезодориращия модул да се подменя от оторизирания сервиз на всеки 5 години. Благодарение на вградения в модула вентилатор, шумът, който се издава при работа, е нормален. Ако отворите вратата на отделението за прясна храна, докато модулът е активен, вентилаторът временно ще спре и ще продължи да работи от момента на спирането малко след като вратата отново се затвори. В случай на прекъсване на електрозахранването дезодориращият модул ще продължи да функционира в рамките на общия зададен период на работа, след като захранването бъде възстановено.



Препоръчва се ароматните храни (като сирене, маслини и деликатесни храни) да се съхраняват в опаковката си и запечатани, за да се избегнат лошите миризми, които могат да се появят при смесване на миризми от различни храни. Освен това, препоръчително е бързо да извадите развалените храни от хладилника, за да предотвратите развалянето на останалите храни и да избегнете лошите миризми.

6.5. Синя лампа / HarvestFresh

***Може да не е налично във всички модели.**

За синята лампа,

Плодовете и зеленчуците, които се съхраняват в отделението за запазване на свежестта, които са осветени от синя светлина, продължават фотосинтезата си чрез ефекта на дължината на вълната на синята светлина и по този начин запазват съдържанието на витамини.

За HarvestFresh,

Плодовете и зеленчуците, които се съхраняват в отделението за запазване на свежестта, които са осветени от технологията HarvestFresh, запазват витамините в себе си за по-дълго време благодарение на синята, зелената, червената лампа и тъмните цикли, които имитират дневния цикъл. Ако отворите вратата на хладилника по време на тъмния период на технологията HarvestFresh, хладилникът автоматично ще отчете това и за ваше удобство ще позволи на синьо-зелената или червената лампа да освети отделението за запазване на свежестта. След като затворите вратата на хладилника, тъмният период ще продължи, представяйки нощното време в дневен цикъл.

Работа с продукта

6.6. Кош за зеленчуци с контролиране на влажността (EverFresh+)

*опция

С функцията за контрол на влагата, процентът на влажност на зеленчуците и плодовете се контролира и това осигурява свежи храни за по-дълъг период. Препоръчително е, листните зеленчуци, като марули, спанак и други зеленчуци, склонни към загуба на влага, да се съхраняват не с корените си надолу, а в хоризонтално положение в коша за зеленчуци. Когато поставяте зеленчуците, поставяйте тежките и твърдите зеленчуци на дъното и леките и меките зеленчуци върху тях, като се взимат предвид специфичните тегла на зеленчуците.

Не оставяйте зеленчуците в коша за зеленчуци в найлонови торбички. Ако оставите зеленчуците в найлонови торби, те ще изгният много бързо. В случаите, когато не е желателен допирът на едни зеленчуци с други, използвайте опаковъчни материали, като например хартия, която има определена шупливост по отношение на хигиената.

Не поставяйте плодове, които отделят газ етилен, като круши, кайсии, праскови и особено ябълки в същия кош за зеленчуци, с другите зеленчуци и плодове. Газът етилен може да бъде причина другите плодове и зеленчуци да узреят по-бързо и да започнат да гният.

За да съхранявате вашите плодове и зеленчуци при идеални условия на влажност, можете да промените мястото на ключалката на контейнера. Ако се съхраняват само плодове и зеленчуци, поставете ключалката на плодове; ако се съхраняват само зеленчуци, поставете ключалката на зеленчуци, ако се съхраняват само смесени продукти, задайте ключалката на смесена настройка.

6.7. Замразяване на пресни продукти

- 8 часа преди замразяване на прясната храна, активирайте функцията за бързо замразяване.
- За да запазите качеството на храната, хранителните продукти във фризерното отделение трябва да се замразят възможно най-бързо, използвайки функцията за бързо замразяване.
- Замразяването на пресни хранителни продукти ще удължи времето им за съхранение във фризерното отделение.
- Опаковайте хранителните продукти в херметически затворени опаковки и запечатайте плътно.
- Уверете се, че хранителните продукти са опаковани, преди да ги поставите във фризера. Използвайте държките на фризера, станиол и влагоустойчива хартия, пластмасова чанта или подобни опаковъчни материали, вместо традиционната хартия за опаковане.



Ледът в отделението за замразяване се размразява автоматично.

- Маркирайте всеки хранителен пакет, като напишете датата на опаковката преди замразяване. Това ще ви позволи да определите свежестта на всеки пакет всеки път, когато фризерът се отвори. Дръжте по-рано замразените продукти в предната част, за да ги използвате първи.
- Замразените хранителни продукти трябва да се използват веднага след размразяване и не трябва да се замразяват отново.
- Не замразявайте големи количества храна наведнъж.

Работа с продукта

Настройки на температурата на фризерното отделение	Настройки на температурата на хладилното отделение	Подробности
-18°C	4°C	Това е препоръчителната настройка по подразбиране.
-20,-22 или -24°C	4°C	Тези настройки са препоръчителни за температури на околната среда над 30°C.
Бързо замразяване	4°C	Използвайте когато искате бързо да замразите храна. Когато процесът приключи, продуктът ще възвърне позицията си.
-18°C или по-студено	2°C	Използвайте тези настройки, ако смятате, че хладилното отделение не е достатъчно студено, поради температурата на околната среда или честото отваряне на вратата.

6.8. Препоръки за съхранение на замразена храна Отделението трябва да се настрои най-малко на -18°C.

1. Поставете хранителните продукти във фризера възможно най-бързо, за да се избегне размразяване.
2. Преди замразяване проверете "Срок на годност" на опаковката, за да се уверите, че не е изтекъл.
3. Уверете се, че опаковката не е повредена.

6.9. Подробности за дълбокото замразяване

Съгласно IEC 62552 стандартите, фризерът трябва да е в състояние да замрази 4,5 кг хранителни продукти при -18°C или пониски температури в рамките на 24 часа за всеки 100 литра обем на фризерното отделение. Хранителните продукти могат да се запазят само за продължителни периоди от време при температура от -18°C. Можете да запазите хранителните продукти свежи в продължение на месеци (във фризер за дълбоко замразяване при или под 18°C).

Хранителните продукти, които ще се замразяват, не трябва да влизат в контакт с вече замразената храна, за да се избегне частично размразяване.

Сварете зеленчуците и филтрирайте водата, за да удължите периода на съхранение. Поставете храната в херметически затворени опаковки след филтриране и поставете във фризера. Банани, домати, маруля, целина, варени яйца, картофи и други подобни хранителни продукти не трябва да се замразяват. В случай, че тази храна изгние, ще бъдат засегнати отрицателно само хранителните стойности и хранителните качества. Не става въпрос за гниене, застрашаващо човешкото здраве.

6.10. Поставяне на храната

Рафтове на фризерното отделение	Различни замразени стоки, включително месо, риба, сладолед, зеленчуци и т.н.
Рафтове на хладилното отделение	Хранителни стоки в тенджери и други домакински съдове с капаци, яйца (в покрит съд)
Рафтове на вратата на хладилното отделение	Малка и опакована храна или течности
Отделения за зеленчуци	Плодове и зеленчуци
Отделение за прясна храна	Деликатесни храни (закуски, месни продукти, които трябва да се консумират в кратък срок)

7 Поддръжка и почистване

 Първо прочетете раздела „Инструкции за безопасност“!

 Никога не използвайте газ, беззин или подобни вещества за почистване на уреда.

 Препоръчваме ви да изключите уреда от контакта преди почистване.

 Никога не използвайте за почистване остри или абразивни материали, сапун, домакински препарати, перилни препарати или полир.

 За продуктите, които не притежават функция за предотвратяване на замразяването, водните капки могат да образуват слой с дебелина до ширината на пръст по задната страна на хладилното отделение. Не го почиствайте; никога не прилагайте смазка или други подобни препарати-

 Използвайте само леко навлажнена микрофибърна кърпа, за да почистите външната повърхност на продукта. Гъбите и другите типове почистващи кърпи могат да надраскат повърхностите.

 Използвайте хладка вода, за да почистите корпуса на хладилника, и подсушете.

 Използвайте влажна кърпа, натопена в разтвор от една супена лъжица сода бикарбонат в половин литър вода, за да почистите вътрешността, и подсушете.

 В гнездото на лампата и другите електрически компоненти не бива да навлиза вода.

 Ако хладилникът няма да се използва дълго време, изключете го от контакта, извадете всички хранителни продукти, почистете го и оставете вратата откритата.

Редовно проверявайте уплътненията на вратата, за да сте сигурни, че са чисти и

че по тях няма хранителни остатъци.

 За да свалите рафт от вратата, извадете всички продукти и го бутнете нагоре от основата му.

 Никога не използвайте почистващи препарати или вода със съдържание на хлор за почистване на външните повърхности и хромираните части на продукта. Хлорът разяжда такива метални повърхности.

 Не използвайте остри, абразивни инструменти, сапун, домакински почистващи препарати, детергенти, керосин, горивно масло, лак и други, за да избегнете заличаване и деформиране на надписите на пластмасовата част. Използвайте хладка вода и мека кърпа за почистване, след което подсушете.

Предпазване на пластмасовите повърхности

 Не слагайте течни мазнини или готвени в мазнина ястия в хладилника освен в затворен контейнер, тъй като те повреждат пластмасовите повърхности на хладилника. В случай на разливане или омазване на пластмасовите повърхности с мазнина, почистете и изплакнете съответната част от повърхността с топла вода.

8 Отстраняване на проблеми

Моля, прегледайте този списък преди да се обадите в сервиза. Това ще ви спести време и пари. Този списък съдържа проблеми, които не са в резултат на дефетно производство или лоша употреба на материали. Някои от описаните тук характеристики може да не са налични във вашия продукт.

Хладилникът не работи

- Щепселът не е включен в контакта правилно. >>>Включете безопасно щепсела в контакта.
- Може да е изгорял предпазителят на контакта, към който е свързан хладилника или главният предпазител. >>>Проверете предпазителя.

Кондензация по страничната стена на хладилното отделение (МУЛТИЗОНА, КОНТРОЛ НА ОХЛАЖДАНЕТО и FLEXI ZONE).

- Вратата е отворена често. >>>Не отваряйте и затваряйте вратите на хладилника често.
- В средата има висока влажност. >>> Не монтирайте хладилника в среда с висока влажност.
- Течната храна се съхранява в контейнери без капак. >>>Не съхранявайте течна храна в контейнери без капак.
- Вратата на хладилника е оставена откритата. >>>Затворете вратата на хладилника.
- Термостатът е настроен на много ниска температура. >>>Настройте термостата на подходяща температура.

Компресорът не работи

- Защитният термостат на компресора се изключва при внезапно прекъсване в захранването или при включване и изключване от контакта тъй като налягането на охладителя в охладителната система на хладилника все още не е уравновесен. Хладилникът ще започне да работи след около 6 минути. Ако след този период от време хладилникът не почне да работи, се свържете със сервиза.
- Хладилникът е в цикъл на размразяване. >>>Това е нормално за напълно автоматично размразяващ се хладилник. Цикълът на размразяване се задейства периодично.
- Хладилникът не е включен в контакта. >>>Уверете се, че щепселът пасва на контакта.
- Температурните настройки не са зададени правилно. >>>Изберете правилни температурни настройки.
- Налице е прекъсване на захранването. >>> Хладилникът се връща към нормален режим на работа, когато захранването се възстанови.

Работният шум се увеличава когато хладилникът работи.

- Оперативните характеристики на хладилника ви може да се променят в зависимост от промените на околната температура. Това е нормално и не е повреда.

Хладилникът работи често или продължително време

Отстраняване на проблеми

<ul style="list-style-type: none">• Новият ви хладилник може да е по-широк от предишния. Големите хладилници работят по-дълго време.• Температурата в стаята може да е висока.>>>Нормално е, уредът да работи по-дълго време, когато се намира в по-топла среда.• Хладилникът може скоро да е включен в контакта или в него да има прекалено много храна. >>>Когато хладилникът наскоро е включен в контакта или в него има много храна, отнема по-дълго време достигането на зададената температура. Това е нормално.• Възможно е наскоро да сте поставили голямо количество топла храна в хладилника. >>>Не поставяйте топла храна в хладилника.• Вратите може да са били отворяни често или оставени открити за дълго време.>>>Топлият въздух, проникнал в хладилника, го кара да работи за по-продължителни периоди. Не отваряйте вратите често.• Вратата на хладилника или фризера може да е оставена откритата.>>>Проверете дали вратите са напълно затворени.• Хладилникът е настроен на много ниска температура. >>>Настройте хладилника на по-висок градус и изчакайте докато достигне температурата.• Уплътнението на вратата на хладилника или фризера може да е замърсено, износено, повредено или неправилно поставено. >>>Почистете или подменете уплътнението. Повреденото уплътнение кара хладилника да работи по-продължително време за да поддържа температурата.
Температурата във фризера е много ниска, докато температурата в хладилника е задоволителна.
<ul style="list-style-type: none">• Фризерът е настроен на много ниска температура. >>>Настройте температурата на фризера на по-висока температура и проверете.

Температурата в хладилника е много ниска, докато температурата във фризера е задоволителна.
<ul style="list-style-type: none">• Хладилникът е настроен на много ниска температура. >>>Настройте температурата на хладилника на по-висока и проверете.
Хранителните продукти, съхранявани в чекмеджетата на хладилното отделение са замръзнали.
<ul style="list-style-type: none">• Хладилникът е настроен на много висока температура. >>>Настройте температурата на хладилника на по-ниска и проверете.
Температурата в хладилника или фризера е много ниска.
<ul style="list-style-type: none">• Хладилникът е настроен на много висока температура. >>>Настройката на хладилника оказва влияние върху температурата във фризера. Променете температурата на хладилника и фризера и изчакайте, докато съответните отделения достигнат до задоволителна температура.• Вратите може да са били отворяни често или оставени открити за дълго време. >>>Не отваряйте често вратите.• Вратата е откритата. >>>Затворете вратата напълно.• Хладилникът наскоро е включен в контакта или в него има много храна. >>>Това е нормално. Когато хладилникът наскоро е включен в контакта или в него има много храна, отнема по-дълго време достигането на зададената температура.• Възможно е наскоро да сте поставили голямо количество топла храна в хладилника. >>>Не поставяйте топла храна в хладилника.
Вибрации или шум.
<ul style="list-style-type: none">• Подът не е равен и стабилен.>>>Ако хладилникът се тресе, когато се мести бавно, балансирайте го като регулирате крачетата. Уверете се, че подът е достатъчно здрав и равен и може да издържи хладилника и нивото.• Предметите, поставени върху хладилника, могат да вдигат шум.>>>Премахнете предметите, които сте поставили върху хладилника.

Отстраняване на проблеми

От хладилника се чуват шумове, като от разливане на течност или спрей.

- Потокът на течност и газ е в съответствие с оперативните принципи на вашия хладилник. Това е нормално и не е повреда.

От хладилника се чува свирене

- Вентилаторите се използват за охлаждане на хладилника. Това е нормално и не е повреда.

Кондензация по вътрешните страни на хладилника.

- Топлият и влажен климат повишава залеждането и кондензацията. Това е нормално и не е повреда.
- Вратите може да са били отворени често или оставени открити за дълго време. >>>Не отваряйте често вратите. Затворете ги, ако са отворени.
- Вратата е откритата. >>>Затворете вратата напълно.

Отвън на хладилника или между вратите се събира влага.

- Възможно е въздухът да е влажен; това е нормално при влажен климат. Когато влажността във въздуха намалее, кондензираната вода ще изчезне.

Лоша миризма в хладилника.

- Не се извършва редовно почистване. >>>Почиствайте редовно вътрешността на хладилника с гъба, хладка или газирана вода.
- Някой контейнери или опаковъчни материали може да пропускат миризма. >>>Използвайте различен контейнер или различна марка материали за опаковане.
- Храната е поставена в хладилника в контейнери без капак. >>>Съхранявайте храната в затворени контейнери. Микроорганизмите излизащи от непокритите контейнери могат да причинят неприятна миризма.
- Премахнете храните с изтекъл срок на годност и развалените храни от хладилника.

Вратата не се затваря.

- Опаковките с храна пречат на вратата да се затвори.>>> Преместете пакетите, които пречат на вратата.
- Хладилникът не е изправен напълно върху пода. >>>Регулирайте крачетата, за да балансирате хладилника.
- Подът не е равен или издръжлив. >>>Уверете се, че подът е равен, издръжлив и способен да издържи хладилника.

Контейнерите за запазване на свежестта са заклещени.

Храната може да докосва горната част на чекмеджето. >>>Подредете отново храната в чекмеджето.

Ако повърхността на уреда е гореща.

- Докато уредът работи, могат да се наблюдават високи температури между двете врати, страничните панели и задната решетка. Това е нормално и не изисква сервизна услуга!

ОТКАЗ ОТ ОТГОВОРНОСТ / ПРЕДУПРЕЖДЕНИЕ

Някои (прости) неизправности могат да бъдат адекватно обработени от крайния потребител, без да възникнат проблеми с безопасността или опасна употреба, при условие че те се извършват в границите и в съответствие със следващите инструкции (вижте раздела „Саморемонт“).

Следователно, освен ако не е разрешено друго в раздела „Саморемонт“ по-долу, ремонтите ще бъдат адресирани до регистрирани професионални сервиси, за да се избегнат проблеми с безопасността. Регистриран професионален сервиз е професионален сервиз, който е получил достъп до инструкциите и списъка с резервни части на този продукт от производителя съгласно методите, описани в законодателните актове съгласно Директива 2009/125 / ЕО.

Само сервизният агент (т.е. оторизиран професионален сервиз), с когото можете да се свържете чрез телефонния номер, даден в ръководството за потребителя / гаранционната карта или чрез Вашия оторизиран дилър, може да предоставя услуга при условията на гаранцията. Ето защо, моля, имайте предвид, че ремонтите от професионални сервиси (които не са упълномощени от Веко) анулират гаранцията.

Саморемонт

Саморемонтът може да се извърши от крайния потребител по отношение на следните резервни части: дръжки на вратите, панти, тапи, кошници и уплътнения на вратите (актуализиран списък е наличен и в support.beko.com от 1 март 2021 г.).

Освен това, за да се гарантира безопасността на продукта и да се предотврати риск от сериозни наранявания, споменатият саморемонт трябва да се извърши, следвайки инструкциите в ръководството за потребителя за саморемонт или които са налични в support.beko.com. Ваша безопасност, изключете продукта от контакта, преди да опитате да извършите ремонт.

Ремонтите и опитите за поправка от крайни потребители за части, които не са включени в такъв списък и / или не следват инструкциите в ръководствата за потребителя за самостоятелно поправяне или които са налични в support.beko.com, може да повдигнат проблеми с безопасността, които не могат да бъдат отнесени Веко, и ще анулират гаранцията на продукта.

Поради това е силно препоръчително крайните

потребители да се въздържат от опитите да извършват ремонти, попадащи извън посочения списък с резервни части, като в такива случаи се свързват с упълномощени професионални сервиси или регистрирани професионални сервиси. Напротив, такива опити от крайни потребители могат да причинят проблеми с безопасността и да повредят продукта и впоследствие да причинят пожар, наводнение, токов удар и сериозно нараняване.

Като пример, но не само, следните ремонти трябва да бъдат адресирани до оторизирани професионални сервиси или регистрирани професионални сервиси: компресор, охладителна верига, основна платка, инверторна платка, табло за показване и др.

Производителят / продавачът не може да носи отговорност във всеки случай, когато крайните потребители не спазват горното.

Наличността на резервни части на хладилник, която сте закупили, е 10 години.

През този период ще бъдат на разположение оригинални резервни части за правилна експлоатация на хладилник.

Минималната продължителност на гаранцията на закупения от вас хладилник е 24 месеца.

Този продукт е оборудван с източник на осветление от енергиен клас "G".

Източникът на осветление в този продукт може да бъде заменен само от професионални сервизни техници.

