

beko

Réfrigérateur

Manuel d'utilisation

Хладилник

Ръководство за употреба

Refrigerador

Manual del usuario

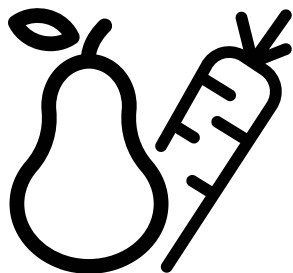

GN1416240XPN-GN1426240ZDXN
GN1426240ZDXBRN

CE

FR/BG/ES

58 9477 0000/AH-1/5 -FR-BG-ES



RECYCLED &
RECYCLABLE PAPER

Cher client, chère cliente,
Veuillez lire ce manuel avant d'utiliser l'appareil.

Nous vous remercions d'avoir choisi ce produit. Nous aimerions que vous obteniez une efficacité optimale de ce produit de haute qualité qui a été fabriqué avec une technologie de pointe. À cette fin, lisez attentivement ce manuel et toute autre documentation fournie avant d'utiliser le produit et conservez-les comme référence.

Tenez compte de toutes les informations et de tous les avertissements figurant dans le manuel d'utilisation. De cette façon, vous vous protégez, vous et votre produit, contre les dangers qui peuvent survenir.

Conservez le manuel d'utilisation. Joignez ce guide à l'unité si vous le remettez à quelqu'un d'autre.

Les symboles suivants sont utilisés dans le manuel d'utilisation :

 Il s'agit d'un danger qui peut entraîner la mort ou des blessures.

AVERTISSEMENT Un danger qui peut causer des dommages matériels au produit ou à son environnement

 Informations importantes ou conseils utiles sur le fonctionnement.

 Lisez le manuel d'utilisation.

 Risque d'incendie/matériaux inflammables

INFORMATION



SUPPLIER'S NAME

MODEL IDENTIFIER → (*)















.Vous pouvez accéder aux informations relatives au modèle telles que sauvegardées dans la base de données des produits en entrant le site internet suivant et en recherchant l'identifiant de votre modèle (*) qui se trouve sur la vignette énergie

<https://eprel.ec.europa.eu/>





PAPIER ENTièrement
RECYCLÉ ET RECYCLABLE

1. Consignes de sécurité	3	4 Préparation	12
 1.1 Utilisation prévue	3	4.1 Mesures d'économie d'énergie	12
 1.2 - Sécurité des enfants, des personnes vulnérables et des animaux domestiques	3	4.2 Recommandations relatives au compartiment des aliments frais	12
 1.3 - Sécurité électrique.	4	4.3 Première utilisation	13
 1.4 - Sécurité des transports	4	5 Fonctionnement de l'appareil	14
 1.5 - Sécurité d'installation.	4	5.1 Ecran en façade.	14
 1.6- Sécurité opérationnelle	5	5.2 Congélation des aliments frais	19
 1.7- Sécurité de maintenance et de nettoyage.	7	5.3 Recommandations relatives à la conservation des aliments congelés.	19
 1.8- HomeWhiz	7	5.4 Informations concernant la congélation	19
 1.9- Éclairage.	7	5.5 Disposition des aliments	20
 1.10 Conformité avec la directive WEEE et mise au rebut des appareils usagés :	7	5.6 Avertissement - Porte ouverte	20
 1.11 Conformité avec la Directive RoHS	7	5.7 Eclairage LED	20
 1.12 Informations sur l'emballage	7	5.8 Lumière bleue/HarvestFresh	21
2 Votre réfrigérateur	8	5.9 Bac à humidité contrôlée.	21
3 Installation	9	(EverFresh+).	21
3.1 Emplacement approprié pour l'installation	9	5.10 Casier à œufs	21
3.2 Installation des cales en plastique	9	5.11 Section centrale modulable	21
3.3.* Réglage des pieds	10	5.12 Lumière bleue/HarvestFresh	22
3.4. Branchement électrique	11	5.13 Filtre anti-odeurs	22
		5.14 Utilisation du distributeur d'eau interne et du distributeur d'eau à la porte	22
		(pour certains modèles).	22
		5.15 Distribution d'eau	23
		5.16 Utilisation du distributeur d'eau	23
		5.17 Distributeur de glaçons	24
		5.18 Distributeur et récipient de conservation de glaçons	24
		6 Entretien et nettoyage	25
		7 Dépannage	26

1 Consignes de sécurité

- Cette section contient des consignes de sécurité qui vous aideront à vous protéger contre les risques de dommages corporels ou matériels.
- Notre société n'est pas responsable des dommages qui peuvent survenir lorsque ces instructions ne sont pas suivies.

 Les opérations d'installation et de réparation sont toujours effectuées par le fabricant, un agent de service agréé ou une personne qualifiée désignée par l'importateur.

 N'utilisez que des pièces et accessoires d'origine.
nies pendant 10 ans, à compter de la date d'achat du produit.

 Ne pas réparer ou remplacer une partie du produit, sauf si cela est expressément spécifié dans le manuel d'utilisation.

 N'apportez aucune modification technique au produit.

1.1 Utilisation prévue

- Le présent produit ne peut être utilisé à des fins commerciales et ne doit pas être utilisé hors de son usage prévu.

Le présent produit est destiné à être utilisé dans les maisons et les lieux intérieurs.

Par exemple :

- Cuisines du personnel dans les magasins, bureaux et autres environnements de travail,
- Exploitations agricoles,

- Zones utilisées par les clients dans les hôtels, motels et autres types d'hébergement,
- Hôtels de type lit & petit déjeuner, pensionnats,
- Applications telles que la restauration et la vente au détail.

Il faut éviter d'utiliser ce produit à l'extérieur avec ou sans tente au-dessus, par exemple sur les bateaux, les balcons ou les terrasses. Il ne faut pas exposer le produit à la pluie, à la neige, au soleil ou au vent.

Le risque d'incendie est bien présent !

1.2 - Sécurité des enfants, des personnes vulnérables et des animaux domestiques

- Cet appareil peut être utilisé par des enfants âgés d'au moins 8 ans et par des personnes ayant des capacités physiques, sensorielles ou mentales réduites ou dénuées d'expérience ou de connaissance, s'ils (si elles) sont correctement surveillé(es) ou si des instructions relatives à l'utilisation de l'appareil en toute sécurité leur ont été données et si les risques encourus ont été appréhendés. Les enfants ne doivent pas jouer avec l'appareil. Le nettoyage et l'entretien par l'utilisateur doivent pas être effectués par des enfants sans surveillance.
- Les produits électriques sont dangereux pour les enfants et les animaux domestiques. Les enfants et les animaux ne doivent pas jouer avec, grimper ou entrer dans le produit.
- Le nettoyage et l'entretien des utilisateurs sont interdits aux enfants, sauf s'ils sont surveillés par quelqu'un.
- Gardez les matériaux d'emballage hors de portée des enfants. Le risque de blessure et d'étouffement est bien présent !
- Avant de se débarrasser du produit ancien ou obsolète :

1. Débranchez le produit en le saisissant par la fiche.

2. Coupez le câble d'alimentation et retirez-le de l'appareil avec sa fiche

3. Ne retirez pas les étagères ou les tiroirs afin qu'il soit plus difficile pour les enfants d'entrer dans le produit.

Instructions importantes en matière de sécurité et d'environnement

4. Enlever les portes.
5. Gardez le produit de manière à ce qu'il ne bascule pas.

6. Ne laissez pas les enfants jouer avec l'ancien produit.
 - Ne jetez jamais le produit au feu pour l'éliminer. Cela pourrait entraîner une explosion !
 - S'il y a un verrou sur la porte du produit, la clé doit être gardée hors de la portée des enfants.

1.3 - Sécurité électrique

- Le produit doit être débranché pendant les procédures d'installation, d'entretien, de nettoyage, de réparation et de déplacement.
- Si le câble d'alimentation est endommagé, il doit être remplacé par une personne qualifiée désignée par le fabricant, l'agent de service autorisé ou l'importateur afin d'éviter tout danger potentiel.
- Ne comprimez pas le câble d'alimentation sous ou derrière le produit. Ne placez pas d'objets lourds sur le câble d'alimentation. Le câble d'alimentation ne doit pas être trop plié, pincé ou entrer en contact avec une source de chaleur.
- N'utilisez pas de rallonges, de multiprises ou d'adaptateurs pour faire fonctionner le produit.
- Les multiprises ou les sources d'alimentation portables peuvent surchauffer et provoquer un incendie. Par conséquent, ne gardez aucune prise multiple derrière ou près du produit.
- La prise doit être facilement accessible. En cas d'impossibilité, l'installation électrique à laquelle le produit est connecté doit comporter un dispositif (tel qu'un fusible, un interrupteur, un disjoncteur, etc.) conforme à la réglementation électrique et qui déconnecte tous les pôles du réseau.
- Il ne faut pas toucher la prise de courant avec les mains mouillées.
- Retirez la fiche de la prise en saisissant la fiche et non le câble.
- N'installez pas plusieurs prises d'alimentation portatives ou blocs d'alimentation portatifs à l'arrière de l'appareil.

1.4 - Sécurité des transports

- Le produit est lourd ; ne le déplacez pas seul.
- Ne tenez pas sa porte lorsque vous déplacez le produit.
- Assurez-vous de ne pas endommager le système de refroidissement ou la tuyauterie pendant le transport. Si la tuyauterie est endommagée, n'utilisez pas le produit et appelez l'agent de service agréé.

1.5 - Sécurité d'installation

- Adressez-vous à l'agent de service agréé pour l'installation du produit. Pour que le produit soit prêt à l'emploi, vérifiez les informations contenues dans le manuel de l'utilisateur pour vous assurer que les installations d'électricité et d'eau sont adaptées. En cas contraire, appelez un électricien et un plombier qualifiés pour prendre les dispositions nécessaires. Dans le cas contraire, il y a risque de choc électrique, d'incendie, de problèmes avec le produit ou de blessures !
- Avant de procéder à l'installation, vérifiez si le produit présente des défauts. Si le produit est endommagé, ne le faites pas installer.
- Déposez le produit sur une surface propre, plane et solide et équilibrez-le à l'aide de pieds réglables. Dans le cas contraire, le produit peut se renverser et provoquer des blessures.
- Il faut que le lieu d'installation soit sec et bien ventilé. Il ne faut pas placer de tapis, de moquettes ou de couvertures similaires sous le produit. Le manque de ventilation fait courir un risque d'incendie !
- Il ne faut pas couvrir ou bloquer les ouvertures de ventilation. Dans le cas contraire, la consommation d'énergie augmente et votre produit risque d'être endommagé.
- Il ne faut pas que le produit soit connecté à des systèmes d'alimentation tels que les alimentations solaires. Dans le cas contraire, votre produit risque d'être endommagé par des changements de tension soudains !

Instructions importantes en matière de sécurité et d'environnement

- Plus un réfrigérateur contient de réfrigérant, plus l'emplacement d'installation doit être grand. Si le lieu d'installation est trop petit, un mélange inflammable de réfrigérant et d'air s'accumulera en cas de fuite de réfrigérant dans le système de refroidissement. L'espace requis pour chaque 8 gr de réfrigérant est de 1 m³ minimum. La quantité de réfrigérant dans votre produit est indiquée sur l'étiquette de type.
- Il ne faut pas installer le produit dans des endroits exposés à la lumière directe du soleil et il faut le tenir éloigné des sources de chaleur telles que les plaques de cuisson, les radiateurs, etc.

S'il est inévitable d'installer le produit à proximité d'une source de chaleur, une plaque isolante appropriée doit être utilisée entre les deux et les distances minimales suivantes doivent être respectées par rapport à la source de chaleur :

- Distance minimale de 30 cm des sources de chaleur telles que les plaques de cuisson, les fours, les appareils de chauffage ou les poêles,
- Minimum 5 cm des fours électriques.
- La classe de protection de votre produit est de type I. Branchez le produit dans une prise de terre conforme aux valeurs de tension, de courant et de fréquence indiquées sur la plaque signalétique du produit. La prise doit être équipée d'un disjoncteur de 10 A - 16 A. Notre société n'est pas responsable des dommages qui pourraient survenir lorsque le produit est utilisé sans mise à la terre et sans connexion électrique conformément aux réglementations locales et nationales.
- Le produit ne doit pas être branché pendant l'installation. Dans le cas contraire, il y a risque de choc électrique et de blessure !
- Il ne faut pas brancher le produit dans des prises qui sont desserrées, disloquées, cassées, sales, graisseuses ou qui risquent d'entrer en contact avec de l'eau.
- Faites passer le câble d'alimentation et les tuyaux (le cas échéant) du produit de manière à ce qu'ils ne risquent pas de trébucher.
- L'exposition des pièces sous tension ou du câble d'alimentation à l'humidité peut provoquer un court-circuit. Par conséquent,

n'installez pas le produit dans des endroits tels que les garages ou les buanderies où l'humidité est élevée ou l'eau peut éclabousser. Si le réfrigérateur est mouillé par de l'eau, débranchez-le et appelez l'agent de service agréé.

- Ne connectez jamais votre réfrigérateur à des appareils à économie d'énergie. Ces systèmes sont nocifs pour votre produit.



1.6- Sécurité opérationnelle

- Il ne faut jamais utiliser de solvants chimiques sur le produit. Cela pourrait entraîner une explosion !
- Au cas où le produit fonctionnerait mal, débranchez-le et ne le faites pas fonctionner tant qu'il n'a pas été réparé par le service après-vente agréé. Il y a un risque de choc électrique !
- Il ne faut pas placer de sources de flamme (bougies allumées, cigarettes, etc.) sur ou à proximité du produit.
- Ne montez pas sur le produit. Le risque de tomber et de se blesser est bien présent !
- Il ne faut pas endommager les tuyaux du système de refroidissement avec des objets pointus ou pénétrants. Le fluide frigorigène qui peut sortir lorsque les tuyaux, les extensions de tuyaux ou les revêtements de surface sont percés provoque des irritations de la peau et des lésions oculaires.
- Il ne faut pas placer ou utiliser d'appareils électriques à l'intérieur du réfrigérateur/ congélateur profond, sauf si le fabricant le recommande.
- Veillez à ne pas vous coincer les mains ou toute autre partie de votre corps dans les pièces mobiles à l'intérieur du réfrigérateur. Faites attention à ne pas serrer vos doigts entre la porte et le réfrigérateur. Soyez prudent lorsque vous ouvrez et fermez la porte, surtout s'il y a des enfants autour.
- Ne mangez jamais de crème glacée, de glaçons ou d'aliments surgelés juste après les avoir sortis du réfrigérateur. Le risque d'engelures est bien présent !

Instructions importantes en matière de sécurité et d'environnement

- Il faut éviter de toucher les parois intérieures ou les parties métalliques du congélateur ou les aliments qui y sont stockés lorsque vous avez les mains mouillées. Le risque d'engelures est bien présent !
- Il ne faut pas placer dans le compartiment congélateur des boîtes ou des bouteilles contenant des boissons gazeuses ou des liquides congelables. Les boîtes et les bouteilles peuvent éclater. Le risque de blessures et de dommages matériels est bien présent !
- Il ne faut pas placer ou utiliser de sprays inflammables, de matériaux inflammables, de glace sèche, de substances chimiques ou de matériaux thermosensibles similaires à proximité du réfrigérateur. Le risque d'incendie et d'explosion est bien présent !
- Il ne faut pas stocker dans votre produit des matières explosives qui contiennent des matières inflammables, comme les bombes aérosols.
- Il ne faut pas placer des récipients remplis de liquide sur le produit. Les éclaboussures d'eau sur une partie électrique peuvent provoquer un choc électrique ou un risque d'incendie.
- Ce produit n'est pas destiné à conserver des médicaments, du plasma sanguin, des préparations de laboratoire ou des substances et produits médicaux similaires soumis à la directive sur les produits médicaux.
- Le fait d'utiliser le produit contre sa destination peut entraîner la détérioration ou l'altération des produits stockés à l'intérieur de celui-ci.
- Il faut éviter de regarder cette lumière avec des outils optiques car votre réfrigérateur est équipé d'une lumière bleue. Il ne faut pas fixer directement la lampe LED UV pendant une longue période. La lumière ultraviolette peut provoquer une fatigue oculaire.
- Il ne faut pas surcharger le produit. Des objets dans le réfrigérateur peuvent tomber lorsque la porte est ouverte, provoquant des blessures ou des dommages. Des problèmes similaires peuvent survenir si un objet est placé sur le produit.
- Afin d'éviter les blessures, assurez-vous d'avoir nettoyé toute la glace et l'eau qui ont pu tomber ou éclabousser le sol.
- Changez la position des étagères / porte-bouteilles sur la porte de votre réfrigérateur uniquement lorsqu'ils sont vides. Le risque de blessure est bien présent !
- Il ne faut pas placer d'objets qui peuvent tomber ou basculer sur le produit. Ces objets peuvent tomber lors de l'ouverture de la porte et provoquer des blessures et / ou des dommages matériels.
- Il ne faut pas frapper ou exercer une force excessive sur les surfaces vitrées. Le verre brisé peut provoquer des blessures et / ou des dommages matériels.
- Le système de refroidissement de votre produit contient du réfrigérant R600a : Le type de réfrigérant utilisé dans le produit est indiqué sur l'étiquette type. Ce réfrigérant est inflammable. Par conséquent, faites attention à ne pas endommager le système de refroidissement ou la tuyauterie pendant l'utilisation du produit. Si la tuyauterie est endommagée :
 - Il ne faut pas toucher le produit ni le câble d'alimentation,
 - Tenez à l'écart les sources potentielles d'incendie qui pourraient provoquer un incendie du produit.
 - Aérez la zone où se trouve le produit. Il ne faut pas utiliser de ventilateurs.
 - Appelez l'agent de service autorisé.
- Si le produit est endommagé et que vous voyez une fuite de réfrigérant, veuillez vous éloigner du réfrigérant. Le réfrigérant peut provoquer des gelures en cas de contact avec la peau.

1.7- Sécurité de maintenance et de nettoyage

- Il ne faut pas tirer sur la poignée de la porte si vous devez déplacer le produit pour le nettoyer. En cas de force excessive exercée sur la poignée, celle-ci peut se briser et causer des blessures.
- Il ne faut pas vaporiser ou verser de l'eau sur ou à l'intérieur du produit pour le nettoyer. Le risque d'incendie et de choc électrique est bien présent !
- Il ne faut pas utiliser d'outils tranchants ou abrasifs pour nettoyer le produit. Il ne faut pas utiliser de produits d'entretien ménager, de détergent, de gaz, d'essence, de diluant, d'alcool, de vernis, etc.
- Utilisez uniquement des produits de nettoyage et d'entretien à l'intérieur du produit qui ne sont pas nocifs pour les aliments.
- Il ne faut jamais utiliser de la vapeur ou des nettoyeurs à vapeur pour nettoyer ou décongeler le produit. La vapeur entre en contact avec les pièces sous tension de votre réfrigérateur, provoquant un court-circuit ou un choc électrique !
- Assurez-vous qu'aucune eau ne pénètre dans les circuits électroniques ou les éléments d'éclairage du produit.
- Utilisez un chiffon propre et sec pour essuyer les matières étrangères ou la poussière sur les broches de la fiche. Il ne faut pas utiliser un chiffon humide ou mouillé pour nettoyer la prise. Le risque d'incendie et de choc électrique est bien présent !

1.8- HomeWhiz

- Quand vous faites fonctionner votre produit par l'application HomeWhiz, il vous faut respecter les avertissements de sécurité même lorsque vous vous éloignez du produit. Vous devez également suivre les avertissements de l'application.

1.9- Éclairage

- Appelez le service autorisé lorsqu'il est nécessaire de remplacer la LED / ampoule utilisée pour l'éclairage.

1.10 Conformité avec la directive WEEE et mise au rebut des appareils usagés :

Cet appareil est conforme à la directive WEEE de l'Union européenne (2012/19/EU). Le produit possède un symbole de classification attribué aux déchets d'équipements électriques et électroniques (WEEE).



Ce symbole indique que cet appareil ne doit pas être mis au rebut avec les ordures ménagères à la fin de sa durée de vie. Les appareils usagés doivent être retournés au point de collecte officiel pour le recyclage des dispositifs électriques et électroniques. Pour trouver ces systèmes de collecte, veuillez contacter les autorités locales ou le détaillant à l'endroit où l'appareil a été acheté. Chaque ménage joue un rôle important dans la récupération et le recyclage des vieux appareils ménagers. La mise au rebut appropriée des appareils usagés permet de prévenir les conséquences négatives potentielles pour l'environnement et la santé humaine.

1.11 Conformité avec la Directive RoHS

Votre appareil est conforme à la directive RoHS de l'Union européenne (2011/65/EU). Il ne comporte pas de matériaux dangereux et interdits mentionnés dans la directive.

1.12 Informations sur l'emballage



Les matériaux d'emballage de cet appareil sont fabriqués à partir de matériaux recyclables, conformément à nos réglementations nationales en matière d'environnement. Ne mettez pas les matériaux d'emballage au rebut avec les ordures ménagères et d'autres déchets. Apportez-les aux points de collecte des matériaux d'emballage désignés par les autorités locales.

2 Votre réfrigérateur

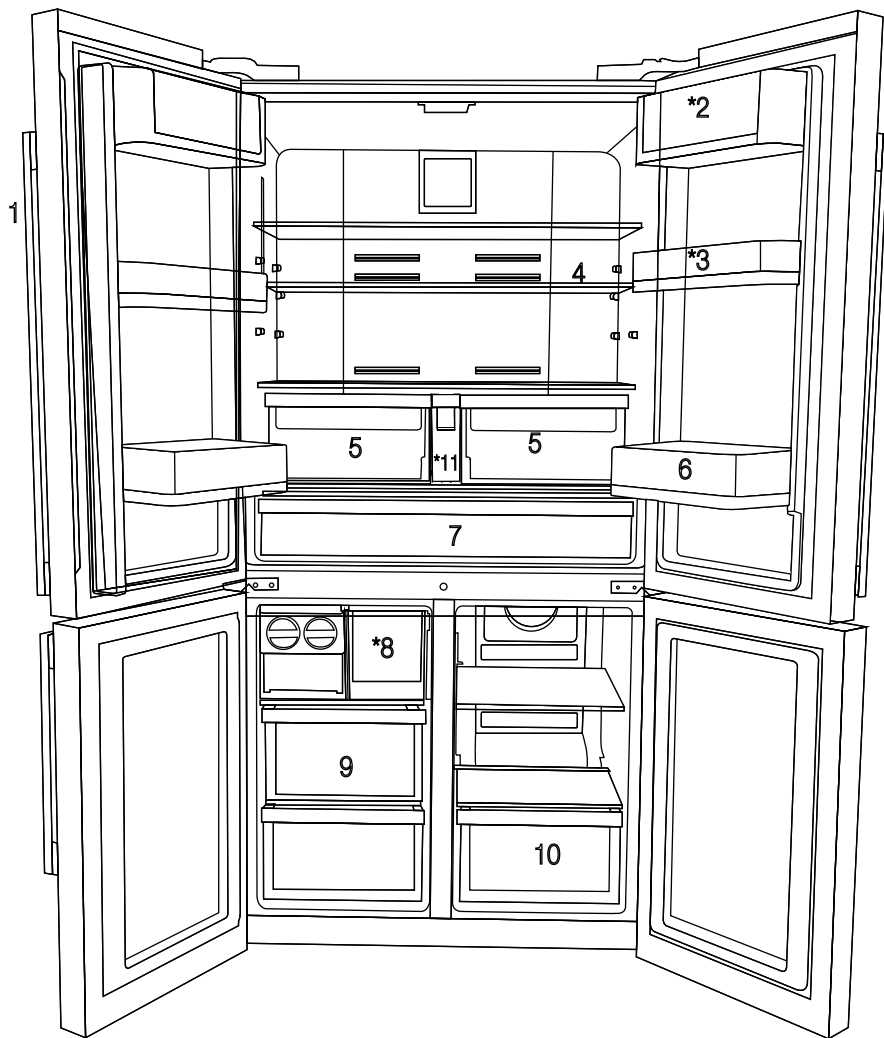

- 1- Ecran de contrôle
 - 2- Balconnet pour bac à oeufs
 - 3- Balconnet ajustable de 70 mm
 - 4- Clayette en verre du compartiment réfrigérateur
 - 5- Bac à légumes du compartiment réfrigérateur
 - 6- Balconnet grande capacité
 - 7- Compartiment Zone fraîcheur
 - 8- Twist ice maker
 - 9- Tablette / glacière en verre du compartiment congélateur
 - 10- Tiroirs du congélateur
 - 11- Réservoir d'eau
- *EN OPTION**

Peuvent ne pas être présents sur certains modèles



Les illustrations présentées dans ce manuel d'utilisation sont schématiques et peuvent ne pas correspondre exactement à votre produit. Si les pièces accessoires ne sont pas fournies avec l'appareil que vous avez acheté, elles conviennent pour d'autres modèles.

3.1 Emplacement approprié pour l'installation

Contactez un service autorisé pour installer l'appareil. Avant l'utilisation de l'appareil, consultez les informations contenues dans le manuel d'utilisation et assurez-vous que l'installation électrique et l'installation d'eau sont appropriées. Si tel n'est pas le cas, appelez un électricien ou un technicien qualifié afin qu'il effectue les réglages nécessaires.



AVERTISSEMENT : Le fabricant ne saurait être tenu responsable de tout dommage résultant de la prise en charge de ces procédures par des personnes non autorisées.



AVERTISSEMENT : Ne branchez pas l'appareil pendant son installation. Sinon, cela pourrait entraîner la mort ou une blessure grave !



AVERTISSEMENT : Si la porte d'entrée de la pièce où sera installé le réfrigérateur n'est pas assez large pour l'y introduire, retirez la porte et faites passer l'appareil latéralement ; s'il n'entre pas, contactez le service agréé.

- Posez le réfrigérateur sur un sol de surface nivelée afin que le produit soit stable.
- Installez l'appareil à 30 cm minimum des sources de chaleur telles que les plaques de cuisson, les faisceaux de chaufferette et les réchauds, et à 5 cm minimum des fours électriques.
- L'appareil ne doit pas être exposé à la lumière directe du soleil ou placé dans un endroit humide.
- Votre produit nécessite une circulation d'air adéquate pour pouvoir fonctionner efficacement. S'il est placé dans une alcôve, n'oubliez pas de laisser un espace d'au moins 5 cm entre l'appareil, le plafond, la paroi arrière et les parois latérales.
- S'il est placé dans une alcôve, n'oubliez pas de laisser un espace d'au moins 5 cm entre l'appareil, le plafond, la paroi arrière et les

parois latérales. Vérifiez que l'élément de protection d'espace de la façade arrière est présent à son emplacement (au cas où il est fourni avec l'appareil). Si l'élément n'est pas disponible, perdu ou tombé, positionnez l'appareil de manière à laisser un espace d'au moins 5 cm entre la surface arrière de l'appareil et les murs de la pièce. L'espace prévu à l'arrière est important pour le fonctionnement efficace de l'appareil.

- N'installez pas le produit dans des endroits où la température est inférieure à -5 °C.

3.2 Installation des cales en plastique

Les cales en plastique fournies à la livraison permettent de créer une distance afin que l'air circule entre l'appareil et le mur arrière.

1. Pour installer les cales, retirez les vis du réfrigérateur et utilisez celles fournies avec les cales.

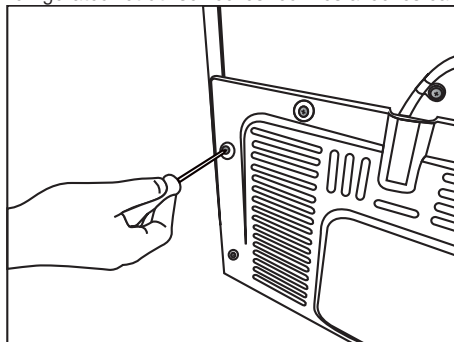

2. Insérez les 2 cales en plastique sur le couvercle de la ventilation arrière, tel qu'illustré dans la figure suivante.

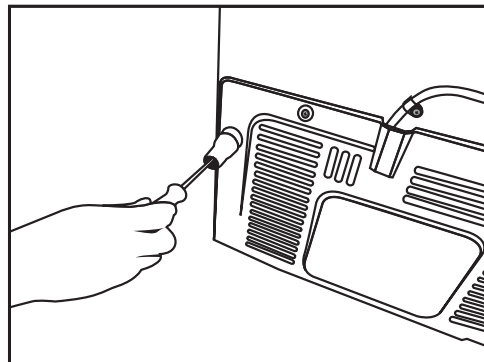

3.3.* Réglage des pieds

Si après l'installation l'appareil est en déséquilibre, ajustez les pieds avant en les tournant vers la droite ou vers la gauche.

* Si votre appareil ne possède pas de compartiment à vin ou de porte en verre, alors ses supports sont fixes et non réglables.

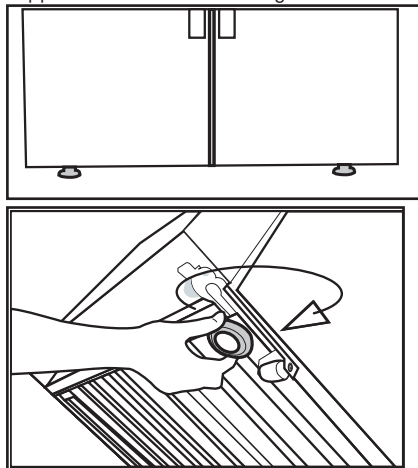

Pour le réglage vertical des portes,

Desserrez l'écrou de fixation situé dans la partie inférieure.

Tournez l'écrou de réglage en fonction de la position de la porte (sens horaire ou antihoraire).

Serrez l'écrou de fixation pour maintenir la position.

Pour le réglage horizontal des portes,

Desserrez l'écrou de fixation situé dans la partie supérieure.

Tournez l'écrou de réglage latéral en fonction de la position de la porte (sens horaire ou antihoraire).

Serrez l'écrou de fixation situé dans la partie supérieure pour maintenir la position.

- Fixez la charnière supérieure à l'aide de 3 vis
- Fixez ensuite les caches après l'installation des supports
- Serrez alors les caches à l'aide de 2 vis.

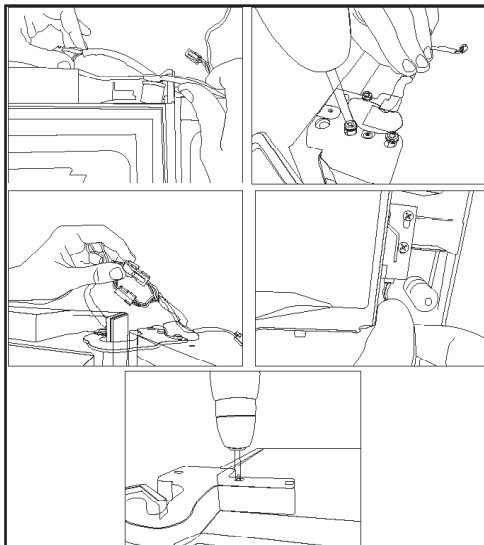

3.4. Branchement électrique



AVERTISSEMENT : Ne réalisez pas de branchements en utilisant des rallonges ou des multiprises.



AVERTISSEMENT : Les câbles d'alimentation endommagés doivent être remplacés par des prestataires de services agréés.



Si deux réfrigérateurs sont installés côte à côte, laissez une distance minimale de 4 cm entre les deux.

- Nous ne sommes en aucun cas responsables de tout dommage lié à l'utilisation de l'appareil avec une mise à la terre et un branchement électrique non conformes à la réglementation locale.
- La fiche du câble d'alimentation doit être facilement accessible après l'installation.
- N'utilisez pas des rallonges ou des fiches multiples sans câble d'extension entre la prise murale et le réfrigérateur.

4 Préparation

4.1 Mesures d'économie d'énergie



Il est dangereux de brancher votre réfrigérateur aux systèmes électriques d'économie d'énergie, car ils pourraient l'endommager.

- Pour un appareil amovible, 'cet appareil de réfrigération n'est pas conçu pour être utilisé comme un appareil à encastrer.
- Ne laissez pas les portes du réfrigérateur ouvertes pendant une durée prolongée.
- N'introduisez pas de denrées ou de boissons chaudes dans le réfrigérateur.
- Ne surchargez pas le réfrigérateur. La capacité de refroidissement diminue lorsque la circulation de l'air à l'intérieur du réfrigérateur est entravée.
- Ne placez pas le réfrigérateur à des endroits exposés à la lumière directe du soleil. Installez l'appareil à 30 cm minimum des sources de chaleur telles que les plaques de cuisson, les fours, les faisceaux de chauffeferre et les réchauds, et à 5 cm minimum des fours électriques.
- Veillez à conserver les aliments se trouvant dans le réfrigérateur dans des récipients fermés.
- Comme l'air chaud et humide ne pénètre pas directement dans votre produit lorsque les portes ne sont pas ouvertes, votre produit optimisera son fonctionnement en fonction des conditions pour protéger vos aliments. Dans cette fonction d'économie d'énergie, les fonctions et les composants tels que le compresseur, le ventilateur, le chauffage, le dégivrage, l'éclairage, l'affichage, etc. fonctionneront en fonction des besoins pour consommer un minimum d'énergie tout en maintenant la fraîcheur de vos denrées.

- La décongélation des aliments congelés dans le compartiment réfrigérateur permet de faire des économies d'énergie et de préserver la qualité des aliments.



La température ambiante de la pièce dans laquelle vous installez le réfrigérateur doit être au minimum de 10 °C / 50 °F. Pour des raisons d'efficacité, il n'est pas recommandé de faire fonctionner votre réfrigérateur dans des conditions plus froides.



Nettoyez soigneusement l'intérieur du réfrigérateur.



Si deux réfrigérateurs sont installés côte à côte, laissez une distance minimale de 4 cm entre les deux.

4.2 Recommandations relatives au compartiment des aliments frais

- Assurez-vous que les aliments ne touchent pas le capteur de température dans le compartiment des produits frais. Pour que le compartiment des produits frais conserve sa température idéale, le capteur ne doit pas être encombré par des aliments.
- Évitez d'introduire les aliments chauds ou les boissons chaudes dans le réfrigérateur.

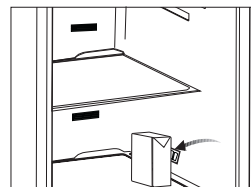
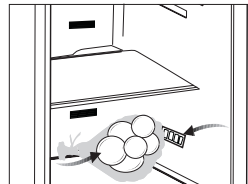

4.3 Première utilisation

Avant d'utiliser cet appareil, rassurez-vous que toutes les préparations sont effectuées conformément aux instructions contenues dans les chapitres « Instructions importantes en matière de sécurité et d'environnement » et « Installation ».

- Nettoyez l'intérieur du réfrigérateur comme indiqué dans la section « Entretien et nettoyage ». Avant de démarrer le réfrigérateur, assurez-vous que l'intérieur est sec.
- Branchez le réfrigérateur à une prise de terre. L'éclairage intérieur s'active lorsque vous ouvrez la porte du réfrigérateur.
- Faites fonctionner le réfrigérateur pendant 6 heures sans y introduire d'aliments et n'ouvrez pas la porte à moins que ce soit nécessaire.



Vous entendrez un bruit au démarrage du compresseur. Les liquides et les gaz intégrés au système du réfrigérateur peuvent également faire du bruit, même lorsque le compresseur n'est pas en marche. Ceci est tout à fait normal.



Les extrémités avant du réfrigérateur peuvent chauffer. C'est normal. Ces zones doivent en principe être chaudes pour éviter tout risque de condensation.

5 Fonctionnement de l'appareil

5.1 Ecran en façade

L'écran de contrôle à commandes tactiles vous permet de régler la température et de contrôler les autres fonctions liées au réfrigérateur sans ouvrir la porte de l'appareil. Appuyez simplement sur le bouton approprié pour régler des fonctions.

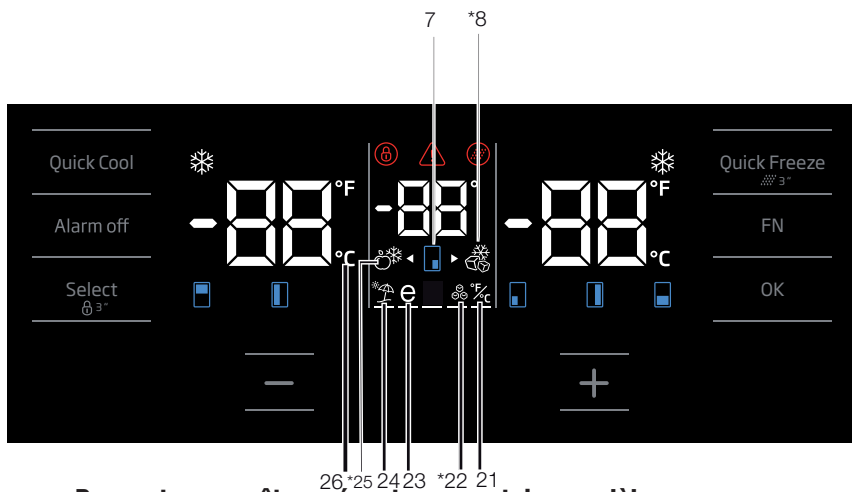
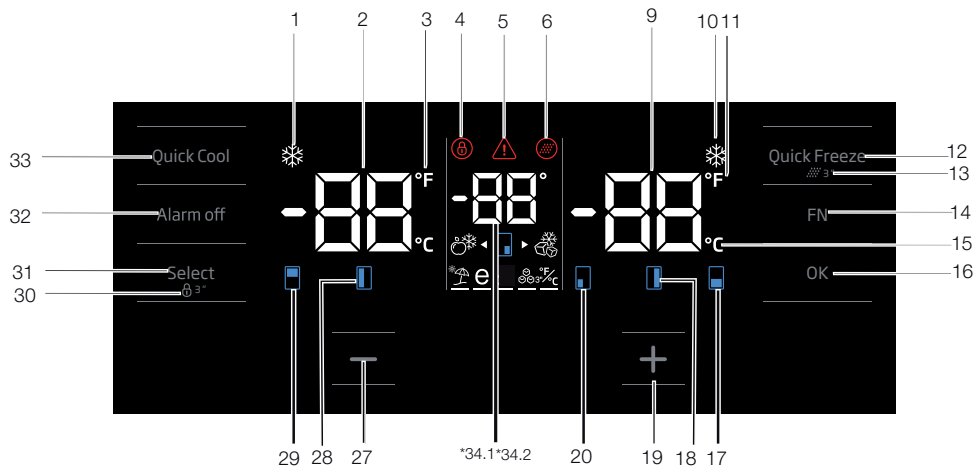

Peuvent ne pas être présents sur certains modèles



Les illustrations présentées dans ce manuel d'utilisation sont schématiques et peuvent ne pas correspondre exactement à votre produit. Si les pièces accessoires ne sont pas fournies avec l'appareil que vous avez acheté, elles conviennent pour d'autres modèles.

Fonctionnement de l'appareil

1. Indicateur de fonction de refroidissement rapide

Il s'allume lorsque la fonction de réfrigération rapide est activée.

2. Indicateur de température du compartiment réfrigérateur

La température du compartiment réfrigérateur s'affiche ; elle peut être réglée sur 8, 7, 6, 5, 4, 3, 2, 1.

3. Indicateur Fahrenheit

Il indique la température en degré Fahrenheit. Lorsque l'indication en degré Fahrenheit est activée, les valeurs de consigne de température s'affichent en degré Fahrenheit et l'icône correspondante s'allume.

4. Verrouillage des commandes

Appuyez sur le bouton Verrouillage des commandes et maintenez-le enfoncé pendant 3 secondes. Le symbole de verrouillage des commandes s'allume et le mode Verrouillage des commandes s'active. Les boutons ne fonctionnent pas lorsque le mode Verrouillage des commandes est actif. Appuyez à nouveau sur le bouton Verrouillage des commandes et maintenez-le enfoncé pendant 3 secondes. Lorsque l'icône de verrouillage des commandes s'éteint, le mode Verrouillage des commandes se désactive.

Appuyez sur le bouton Verrouillage des commandes si vous souhaitez prévenir toute modification du réglage de température du réfrigérateur.

5. Coupure d'électricité / Température élevée / Avertissement d'erreur

Cet indicateur s'allume en cas de coupure d'électricité, de défaut de température élevée et d'avertissement d'erreur. Au cours des coupures d'électricité prolongées, la valeur de température maximale atteinte par le compartiment congélateur clignote sur l'écran numérique. Après le contrôle des aliments dans le compartiment congélateur, appuyez sur le bouton de désactivation de l'alarme pour effacer l'avertissement.

Veillez consulter la section « Solutions conseillées pour le dépannage » de votre manuel si vous constatez que cet indicateur est allumé.

6. Icône de changement du filtre

Cette icône s'allume lorsque le filtre à eau doit être changé.

7. Icône de changement de température du compartiment multizone/cave à vins*

Indique le compartiment dont la température doit être modifiée. Lorsque l'icône de changement de température du compartiment clignote, alors le compartiment correspondant a été sélectionné.

8. Icône multizone en mode congélateur*

Effleurez l'icône du compartiment multizone à l'aide du bouton FN ; l'icône clignote. Lorsque vous appuyez sur le bouton OK, l'icône du compartiment multizone s'allume et fonctionne comme un congélateur.

9. Indicateur de température du compartiment congélateur

La température du compartiment réfrigérateur s'affiche ; elle peut être réglée sur -16, -18, -19, -20, -21, -22, -24 °C.

10. Indicateur de la fonction de congélation rapide

Il s'allume lorsque la fonction de congélation rapide est activée.

11. Indicateur Fahrenheit

Il indique la température en degré Fahrenheit. Lorsque l'indication en degré Fahrenheit est activée, les valeurs de consigne de température s'affichent en degré Fahrenheit et l'icône correspondante s'allume.

12. Bouton de la fonction de congélation rapide

Appuyez sur ce bouton pour activer ou désactiver la fonction de congélation rapide. Lorsque vous activez cette fonction, le compartiment congélateur refroidi à une température inférieure à la valeur de consigne.

Fonctionnement de l'appareil



Utilisez la fonction de congélation rapide lorsque vous souhaitez congeler rapidement les aliments placés dans le compartiment congélateur. Si vous souhaitez congeler de grandes quantités d'aliments frais, nous vous recommandons d'activer cette fonction au préalable.



Au bout de 4 heures de temps où lorsque le compartiment congélateur atteint la température souhaitée, la fonction de congélation rapide se désactive automatiquement si vous ne le faites pas vous-même.



Cette fonction n'est pas reprise lorsque le courant est rétabli après une panne de courant.

13. Changement du filtre

Vous pouvez réinitialiser l'alarme de changement du filtre à eau en appuyant sur le bouton de congélation rapide pendant 3 secondes.

14. Bouton FN

Ce bouton vous permet de basculer entre les fonctions que vous souhaitez sélectionner. Lorsque vous appuyez sur ce bouton, l'icône dont la fonction doit être activée ou désactivée et son indicateur commencent à clignoter. Le bouton FN se désactive s'il n'est pas utilisé pendant 20 secondes. Vous devez appuyer à nouveau sur ce bouton pour modifier les fonctions.

15. Indicateur Celsius

Il indique la température en degré Celsius. Lorsque l'indicateur de degré Celsius est activé, les valeurs de consigne de température s'affichent en degré Celsius et l'icône correspondante s'allume.

16. Bouton OK

Après avoir parcouru les fonctions à l'aide du bouton FN et lorsqu'une fonction est désactivée à l'aide du bouton OK, l'icône et l'indicateur correspondant clignotent. Lorsque la fonction est activée, ils restent allumés. L'indicateur continue de clignoter pour indiquer que l'icône est allumée.

17. Icône de changement de température du compartiment congélateur*

Indique le compartiment dont la température doit être modifiée. Lorsque l'icône de changement de température du compartiment clignote, alors le compartiment correspondant a été sélectionné.

18. Icône de changement de température du compartiment congélateur*

Indique le compartiment dont la température doit être modifiée. Lorsque l'icône de changement de température du compartiment clignote, alors le compartiment correspondant a été sélectionné.

19. Bouton d'augmentation de température

Sélectionnez le compartiment correspondant à l'aide du bouton de sélection ; l'icône du compartiment représentant le compartiment correspondant clignote. Si vous appuyez sur le bouton d'augmentation de température pendant ce processus, la valeur de consigne croît. Si vous appuyez en boucle sur ce bouton, la valeur de consigne se réinitialise.

20. Icône de changement de température du compartiment congélateur

Indique le compartiment dont la température doit être modifiée. Lorsque l'icône de changement de température du compartiment clignote, alors le compartiment correspondant a été sélectionné.

21. Réglage des indicateurs Celsius et Fahrenheit

Effleurez ce bouton à l'aide du bouton FN et sélectionnez Fahrenheit et Celsius à l'aide du bouton OK. Lorsque la température correspondante est sélectionnée, les indicateurs Fahrenheit et Celsius s'allument.

22. Machine à glaçons sur l'icône

Appuyez sur la touche FN (jusqu'à ce qu'elle atteigne l'icône de glace et la ligne inférieure) pour mettre en marche la machine à glaçons. L'icône de la machine à glaçons activée et l'indicateur de fonction de la machine à glaçons se mettent à clignoter lorsque vous les illuminez, ce qui vous permet de savoir si la machine à glaçons est activée ou désactivée. Lorsque vous appuyez sur le bouton OK, l'icône de la machine à glaçons s'allume en continu et l'indicateur continue de clignoter pendant ce processus. Si vous n'appuyez sur

Fonctionnement de l'appareil

aucune touche après 20 secondes, l'icône et l'indicateur restent allumés. La machine à glace est donc mise en marche. Pour éteindre à nouveau la machine à glaçons, allumez l'icône et l'indicateur ; l'icône de la machine à glaçons en marche et l'indicateur commenceront alors à clignoter. Si vous n'appuyez sur aucune touche dans les 20 secondes, l'icône et le voyant s'éteignent et la machine à glaçons s'éteint à nouveau.



Indique si la glace est activée ou désactivée.



L'écoulement de l'eau du réservoir s'arrête lorsque cette fonction n'est pas sélectionnée. Toutefois, la glace fabriquée précédemment peut être prélevée dans la machine à glaçons.

23. Icône de la fonction Eco-Fuzzy

Appuyez sur la touche FN (jusqu'à ce que vous atteigniez l'icône de la lettre e et la ligne inférieure) pour activer la fonction Eco-Fuzzy. L'icône et l'indicateur de la fonction Eco-Fuzzy clignotent lorsque vous les effleurez. Ainsi, vous saurez si la fonction Eco-Fuzzy est activée ou désactivée. Lorsque vous appuyez sur le bouton OK, l'icône de la fonction Eco-Fuzzy s'allume de façon continue et l'indicateur continue de clignoter durant le processus. Si vous n'appuyez sur aucun bouton après 20 secondes, l'icône et l'indicateur restent allumés. Dans ce cas, la fonction Eco-Fuzzy est activée. Pour désactiver la fonction Eco-Fuzzy, effleurez l'icône et l'indicateur à nouveau et appuyez sur la touche OK. Ainsi, l'icône et l'indicateur de la fonction Eco-Fuzzy commenceront à clignoter. Si vous n'appuyez sur aucun bouton pendant 20 secondes, l'icône et l'indicateur s'éteignent et la fonction Eco-Fuzzy se désactive.

24. Icône de la fonction Vacances

Appuyez sur le bouton FN (jusqu'à ce que vous atteigniez l'icône du parapluie et la ligne inférieure) pour activer la fonction Vacances. L'icône et l'indicateur de la fonction Vacances clignotent lorsque vous les effleurez. Ainsi, vous saurez si la fonction Vacances est activée ou désactivée.

Lorsque vous appuyez sur le bouton OK, l'icône de la fonction Vacances reste allumée en permanence et la fonction Vacances s'active. L'indicateur clignote pendant ce processus. Appuyez sur le bouton OK pour désactiver la fonction Vacances. Ainsi, l'icône et l'indicateur de la fonction Vacances commenceront à clignoter et la fonction Vacances sera désactivée.

25. Icône multizone en mode réfrigérateur*

Lorsque vous sélectionnez l'icône multizone à l'aide du bouton FN et appuyez sur le bouton OK, le compartiment multizone devient un compartiment réfrigérateur et fonctionne comme un réfrigérateur.

26. Indicateur Celsius

Il indique la température en degré Celsius. Lorsque l'indicateur de degré Celsius est activé, les valeurs de consigne de température s'affichent en degré Celsius et l'icône correspondante s'allume.

27. Bouton de baisse de température

Sélectionnez le compartiment correspondant à l'aide du bouton de sélection ; l'icône du compartiment représentant le compartiment correspondant clignote. Si vous appuyez sur le bouton de baisse de température pendant ce processus, la valeur de consigne décroît. Si vous appuyez en boucle sur ce bouton, la valeur de consigne se réinitialise.

28. Icône de changement de température du compartiment réfrigérateur*

Indique le compartiment dont la température doit être modifiée. Lorsque l'icône de changement de température du compartiment clignote, alors le compartiment correspondant a été sélectionné.

29. Icône de changement de température du compartiment réfrigérateur

Indique le compartiment dont la température doit être modifiée. Lorsque l'icône de changement de température du compartiment clignote, alors le compartiment correspondant a été sélectionné.

30. Verrouillage des commandes

Appuyez sur le bouton Verrouillage des commandes et maintenez-le enfoncé pendant 3 secondes. Le symbole de verrouillage des com-

Fonctionnement de l'appareil

mandes s'allume et le mode Verrouillage des commandes s'active. Les boutons ne fonctionnent pas lorsque le mode Verrouillage des commandes est actif. Appuyez à nouveau sur le bouton Verrouillage des commandes et maintenez-le enfoncé pendant 3 secondes. Lorsque l'icône de verrouillage des commandes s'éteint, le mode Verrouillage des commandes se désactive.

Appuyez sur le bouton **Verrouillage des commandes** si vous souhaitez prévenir toute modification du réglage de température du réfrigérateur.

31. Bouton de sélection

Utilisez ce bouton pour sélectionner le compartiment dont vous souhaitez modifier la température. Permet de basculer entre les compartiments en appuyant sur ce bouton. Vous pouvez savoir si le compartiment a été sélectionné à partir des icônes du compartiment (7, 17, 18, 20, 28, 29). Quelle que soit l'icône du compartiment qui clignote, le compartiment ayant la valeur de consigne de température que vous souhaitez modifier est sélectionné. Vous pouvez ensuite modifier la valeur de consigne en appuyant sur le bouton de réduction de la valeur de consigne du compartiment (27) et sur le bouton d'augmentation de la valeur de consigne du compartiment (19). Si vous n'appuyez pas sur le bouton de sélection pendant 20 secondes, les icônes du compartiment s'éteignent. Vous devez appuyer à nouveau sur ce bouton pour sélectionner un compartiment.

32. Avertissement d'alarme désactivée

En cas de coupure d'électricité/d'alarme de température élevée, appuyez sur le bouton de désactivation d'alarme pour désactiver l'alarme, après avoir inspecté les aliments placés dans le compartiment congélateur.

33. Bouton de fonction de refroidissement rapide

Ce bouton est doté de deux fonctions. Appuyez brièvement sur ce bouton pour activer ou désactiver la fonction de refroidissement rapide. L'indicateur de refroidissement rapide s'éteint et

l'appareil retourne à son réglage normal.



Utilisez la fonction de refroidissement rapide lorsque vous souhaitez refroidir rapidement les aliments placés dans le compartiment réfrigérateur. Si vous souhaitez refroidir de grandes quantités d'aliments frais, nous vous recommandons d'activer cette fonction au préalable.



Après 8 heures de temps ou lorsque le compartiment réfrigérateur atteint la température souhaitée, la fonction de refroidissement rapide se désactive automatiquement si vous ne la désactivez pas vous-même.



Si vous appuyez sur le bouton de refroidissement rapide de façon répétée à des intervalles courts, le système de protection du circuit électronique s'active et le compresseur ne démarre pas automatiquement.



Cette fonction n'est pas reprise lorsque le courant est rétabli après une panne de courant.

34. 1 Indicateur de température du compartiment multizone

Les valeurs de consigne de température du compartiment multizone s'affichent.

34. 2 Indicateur de température du compartiment cave à vin*

Les valeurs de consigne de température du compartiment cave à vin s'affichent.

5.2 Congélation des aliments frais

- Pour préserver la qualité des aliments, il faut les congeler aussi rapidement que possible lorsqu'ils sont placés dans le compartiment congélateur, pour cela, utilisez la fonction de congélation rapide.
- Vous pouvez conserver les aliments plus longtemps dans le compartiment congélateur en les congelant lorsqu'ils sont frais.
- Emballez les aliments à congeler et fermez les emballages pour éviter l'infiltration d'air.
- Assurez-vous d'emballer vos aliments avant de les mettre dans le congélateur. Utilisez des récipients pour congélateur, du papier aluminium et du papier résistant à l'humidité, des sacs en plastique et d'autres matériels d'emballage au lieu d'un papier d'emballage ordinaire.
- Étiquetez chaque emballage d'aliments en ajoutant la date avant la congélation. De cette manière, vous pouvez distinguer la fraîcheur de chaque emballage alimentaire chaque fois que vous ouvrez votre congélateur. Rangez les aliments congelés les plus anciens à l'avant du compartiment pour vous assurer qu'ils soient utilisés en premier.
- Consommez immédiatement les aliments congelés après la décongélation et évitez de les recongeler.
- Ne congelez pas une quantité trop importante à la fois.
- «24 heures avant de congeler les aliments frais, activez la « fonction de congélation rapide ».

Les emballages de denrées alimentaires fraîches doivent être placés dans les tiroirs du bas.

Après avoir placé les paquets de denrées fraîches, activez à nouveau la « fonction de congélation rapide ».

Lorsque l'armoire de congélation est réglée sur la fonction de congélation rapide, l'armoire joker est également réglée sur la fonction de congélation rapide automatiquement.»

5.3 Recommandations relatives à la conservation des aliments congelés

Le compartiment doit être réglé à au moins -18 °C

1. Rangez les paquets dans le congélateur aussi rapidement que possible après achat en évitant la décongélation.
2. Vérifiez la date de péremption figurant sur l'emballage après les mentions « à consommer avant le » et « à consommer de préférence avant le » avant de le congeler.
3. Assurez-vous que l'emballage alimentaire n'est pas endommagé.

5.4 Informations concernant la congélation

Conformément aux normes CEI 62552, le réfrigérateur congèle au moins 4,5 kg d'aliments par volume de 100 litres de congélation en moins de 24 heures, à une température ambiante de 25 °C et une température intérieure inférieure ou égale à -18 °C.

Il n'est possible de conserver des denrées sur de longues périodes qu'avec des températures inférieures ou égales à -18 °C.

Vous pouvez conserver la fraîcheur de vos denrées pendant plusieurs mois (à des températures inférieures ou égales à -18 °C dans le surgélateur).

Ne laissez pas les aliments à congeler entrer en contact avec les aliments déjà congelés pour éviter la décongélation partielle de ces derniers.

Faites bouillir les légumes, puis égouttez-les pour les conserver plus longtemps après congélation. Après avoir égoutté les légumes, mettez-les dans des emballages étanches à l'air et rangez-les dans le congélateur. La congélation d'aliments tels que les bananes, les tomates, la laitue, le céleri, les œufs bouillis et les pommes de terre est déconseillée. Lorsque ces aliments sont congelés, seuls leurs valeurs nutritionnelles et leur goût sont affectés négativement. Ils ne doivent pas être avariés au risque d'entraîner des risques pour la santé humaine.

Fonctionnement de l'appareil

Réglage du compartiment congélateur	Réglage du compartiment réfrigérateur	Remarques
-18 °C	4°C	Voici le réglage normal recommandé.
-20, -22 ou -24 °C	4°C	Ces réglages sont recommandés lorsque la température ambiante dépasse 30 °C.
Congélation rapide	4°C	Cet indicateur est utilisé lorsque vous voulez congeler vos denrées pendant une courte période. Le réfrigérateur retourne à son mode de fonctionnement précédent lorsque le processus est achevé.
Inférieure ou égale à -18 °C	2°C	Utilisez ce réglage si vous estimez que le compartiment réfrigérateur n'est pas assez froid à cause de la chaleur ou de l'ouverture et la fermeture fréquentes de la porte.

5.5 Disposition des aliments

Balconnets du compartiment congélateur	Différents aliments congelés comme de la viande, du poisson, des crèmes glacées, des légumes, etc.
Balconnets du compartiment réfrigérateur.	Aliments dans des casseroles, assiettes couvertes et récipients fermés, œufs (dans un récipient fermé)
Balconnets de la porte du compartiment réfrigérateur	Aliments emballés et de petite taille ou boissons
Bac à légumes	Fruits et légumes
Compartiment Produits frais	Épicerie fine (aliments pour petit déjeuner, produits carnés à consommer à court terme)

5.6 Avertissement - Porte ouverte (Cette caractéristique est en option)

Le système d'alerte d'ouverture de porte de votre réfrigérateur peut varier selon le modèle.

Version 1;

Si la porte du produit reste ouverte pendant un certain temps (entre 60 s et 120 s), un signal d'avertissement sonore retentit ; selon le modèle de produit, un signal d'avertissement visuel (flash lumineux) peut également être affiché. Si vous fermez la porte de l'appareil ou appuyez sur une touche de l'écran de l'appareil, le signal d'avertissement sonore s'arrête.

Version 2;

Si la porte de l'appareil reste ouverte pendant un certain temps (entre 60 s et 120 s), l'alarme d'ouverture de porte retentit. L'alarme d'ouverture de porte retentit progressivement. Un signal d'avertissement sonore retentit d'abord. Si la porte n'est toujours pas fermée après 4 minutes, un avertissement visuel (lumière clignotante) est activé. L'alarme d'ouverture de porte est retardée pendant un certain temps (entre 60 s et 120 s) si l'on appuie sur n'importe quelle touche de l'écran du produit (le cas échéant). Le processus recommence alors. Lorsque la porte de l'appareil est fermée, l'alarme d'ouverture de porte est annulée.

5.7 Eclairage LED

L'éclairage intérieur utilise une lampe de type LED. Contactez le service agréé pour tout problème lié à cette lampe.

La lampe utilisée dans cet appareil n'est pas adaptée pour l'éclairage des pièces de la maison. Le but visé par cette lampe est d'aider l'utilisateur à placer les aliments dans le réfrigérateur/ congélateur d'une manière sûre et confortable.

5.8 Lumière bleue/HarvestFresh (en option)

Voyant lumineux bleu,

Les légumes et les fruits conservés dans des bacs à légumes éclairés par une lumière bleue continuent à effectuer la photosynthèse et à conserver leur taux de vitamine C grâce à l'effet de la longueur d'onde de la lumière bleue.

Pour HarvestFresh,

Les légumes et les fruits conservés dans des bacs à légumes éclairés par la technologie HarvestFresh conservent leurs niveaux de vitamines (vitamines A et C) plus longtemps grâce aux cycles de lumières bleues, vertes, rouges et sombres qui simulent le cycle de la journée.

Lorsque la porte de votre réfrigérateur est ouverte pendant la période d'obscurité de la technologie HarvestFresh, votre réfrigérateur le détecte automatiquement et allume le bac à légumes avec l'une des lumières bleues, vertes ou rouges respectivement pour votre confort. La période d'obscurité se poursuit lorsque vous fermez la porte de votre réfrigérateur afin qu'elle représente la période de nuit du cycle de jour.

5.9 Bac à humidité contrôlée

(EverFresh+)

(Cette caractéristique est en option)

Le taux d'humidité des fruits et des légumes est maintenu sous contrôle grâce au bac à humidité contrôlée. Vous avez ainsi la garantie que vos produits restent frais plus longtemps.

Nous vous recommandons de placer les légumes à feuilles tels que la laitue, les épinards et les légumes sensibles à la perte d'humidité dans une position aussi horizontale que possible, lorsque vous les mettez dans le bac à légumes ; évitez de les poser sur leurs racines.

Une fois les légumes replacés dans le bac, il faut prendre en considération leur poids spécifique.

Les légumes lourds et durs doivent être posés au fond du bac, tandis que les plus légers et tendres seront placés au-dessus.

Retirez toujours les légumes du bac de leurs sacs en plastique. Lorsqu'ils restent dans leurs sacs en plastique, ils pourrissent rapidement. Si vous souhaitez éviter tout contact entre les légumes pour des raisons d'hygiène, utilisez du papier perforé ou un matériel similaire au lieu des papiers plastiques.

Ne mélangez pas les poires, les abricots, les pêches, etc., en particulier les fruits qui produisent de grandes quantités d'éthylène, dans le même bac avec d'autres fruits et légumes. Le gaz d'éthylène émis par ces fruits peut accélérer la détérioration et la décomposition des autres en très peu de temps.

5.10 Casier à œufs

Vous pouvez installer le support à œufs sur un balconnet de la porte ou de l'intérieur de votre choix.

Ne placez jamais le support à œufs dans le compartiment congélateur.

5.11 Section centrale modulable

La section modulable centrale est destinée à empêcher l'air froid à l'intérieur du réfrigérateur de s'en échapper.

1- Cette section permet de joindre et sceller les portes du compartiment réfrigérateur lorsque celles-ci sont fermées.

2- En outre, l'adoption d'une section centrale modulable permet d'augmenter le volume net du compartiment réfrigérateur. Les sections centrales standard situées à l'intérieur du produit.

3-La section centrale modulable est fermée lorsque la porte gauche du compartiment réfrigérateur est ouverte.

4-Vous ne devez pas l'ouvrir manuellement. Elle se déplace sous le contrôle des pièces en plastique de la carrosserie lorsque la porte est fermée.

Fonctionnement de l'appareil

5.12 Lumière bleue/HarvestFresh

*Peut ne pas être disponible sur tous les modèles

À propos de la lumière bleue,

Les fruits et légumes stockés dans les bacs à légumes éclairés par une lumière bleue continuent leur photosynthèse grâce à l'effet de longueur d'onde de la lumière bleue et préservent ainsi leur teneur en vitamine.

À propos de HarvestFresh,

Les fruits et légumes conservés dans les bacs à légumes éclairés par la technologie HarvestFresh conservent leurs vitamines plus longtemps grâce aux lumières bleues, vertes, rouges et aux cycles d'obscurité, qui simulent un cycle de jour.

Si vous ouvrez la porte du réfrigérateur lorsque la technologie HarvestFresh a activé la période d'obscurité, le réfrigérateur le détectera automatiquement et activera la lumière bleue, verte ou rouge afin d'éclairer le bac à légumes à votre convenance. Une fois que vous avez fermé la porte du réfrigérateur, la période d'obscurité se poursuit, représentant ainsi la nuit dans un cycle de jour.

5.13 Filtre anti-odeurs

Le filtre anti-odeurs placé dans le conduit d'aération du compartiment réfrigérateur empêche la formation d'odeurs désagréables dans l'appareil.

5.14 Utilisation du distributeur d'eau interne et du distributeur d'eau à la porte

(pour certains modèles)

Une fois que vous avez raccordé le réfrigérateur à une source d'alimentation ou remplacé, vidangez le réseau d'alimentation en eau. Utilisez un récipient solide pour abaisser et tenir le levier du distributeur d'eau pendant 5 secondes, puis relâchez-le pendant 5 secondes. Répétez cette étape jusqu'à ce que l'eau s'écoule. Une fois que l'eau commence à s'écouler, continuez d'abaisser et de relâcher le levier du distributeur (5 secondes en position marche, 5 secondes en position arrêt) jusqu'à obtention d'un nombre total de 4 gal. (15 l). Cela permet de libérer l'air contenu dans le filtre et le système de distribution d'eau et de préparer le filtre à eau pour l'utilisation. Un rinçage supplémentaire peut être nécessaire dans certains cas. Une fois l'air évacué du système, l'eau peut jaillir du distributeur.

Laissez 24 heures au réfrigérateur pour qu'il refroidisse et refroidisse l'eau. Laissez s'écouler suffisamment d'eau chaque semaine afin de maintenir une source d'approvisionnement fraîche.



Après 5 minutes d'écoulement continu, le distributeur arrête la distribution afin d'éviter tout débordement. Pour poursuivre la distribution, appuyez à nouveau sur le levier.

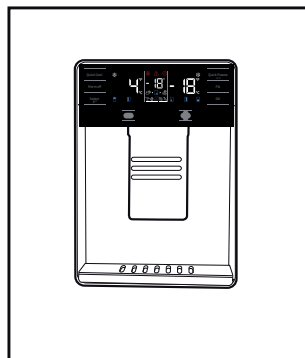

Fonctionnement de l'appareil

5.15 Distribution d'eau

Placez un récipient sous le bec distributeur d'eau tout en appuyant sur le levier. Relâchez le levier pour arrêter l'écoulement d'eau.



Il est tout à fait normal que les premiers verres d'eau obtenus du distributeur soient chauds.



Si vous n'utilisez pas le distributeur d'eau pendant une période prolongée, débarrassez-vous des premiers verres d'eau afin d'obtenir de l'eau fraîche.

Lors de la première utilisation, patientez pendant environ 24 heures afin que l'eau refroidisse. Enlevez le verre peu de temps après avoir tiré sur la gâchette.

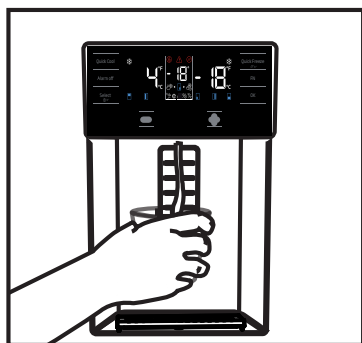

Distributeur d'eau à la porte (pour certains modèles)

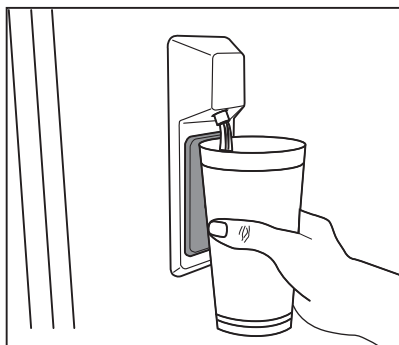

5.16 Utilisation du distributeur d'eau



Avant d'utiliser votre réfrigérateur pour la première fois, et une fois le filtre à eau remplacé, des gouttes d'eau s'écoulent du distributeur d'eau. Pour éviter l'égouttement ou les fuites d'eau provenant du distributeur, purgez l'air contenu dans le système en répartissant l'eau dans 5-6 gallons (environ 20 litres) d'eau à l'aide du distributeur d'eau, avant la première utilisation et chaque fois que vous remplacez le filtre à eau. Cela permet de libérer l'air piégé dans le système et d'arrêter les fuites d'eau émanant du distributeur d'eau. En cas d'obstruction du débit d'eau, vérifiez la position de l'accouplement et la rectitude de la conduite d'eau située à l'arrière de l'appareil.



Si juste quelques gouttes d'eau fuient de votre distributeur d'eau une fois l'eau écoulée, cela est normal.

5.17 Distributeur de glaçons

(pour certains modèles)

Pour obtenir des glaçons grâce à cette machine, remplissez le réservoir d'eau du compartiment réfrigérateur jusqu'au niveau maximum.

Après environ 15 jours, les glaçons se trouvant à l'intérieur du tiroir à glace peuvent se coller les uns aux autres et former un bloc en raison de l'air chaud et humide. Ce phénomène est normal. Si vous ne parvenez pas à briser le bloc, videz les récipients à glaçons et fabriquez à nouveau des glaçons.



Il est recommandé de changer l'eau du réservoir d'eau si elle y est restée pendant plus de 2 à 3 semaines.



Les bruits étranges provenant du réfrigérateur à 120 minutes d'intervalles sont des sons émis pendant la fabrication et la distribution de glaçons. Ce phénomène est normal.



Si vous ne souhaitez plus fabriquer des glaçons, appuyez sur l'icône Ice off pour arrêter le distributeur de glaçons afin d'économiser de l'énergie et prolonger la durée de vie de votre réfrigérateur.



Il est tout à fait normal que quelques gouttes d'eau s'écoulent du distributeur après le retrait de l'eau.

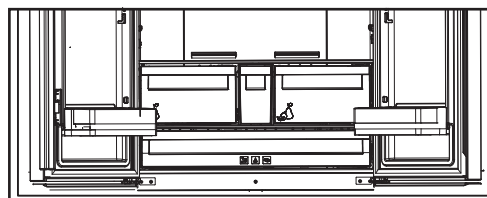

5.18 Distributeur et récipient de conservation de glaçons

(dans certains modèles)

Utilisation du distributeur

Remplissez le distributeur de glaçons avec de l'eau et remettez-le à sa place. Vos glaçons seront prêts dans environ deux heures. Ne pas retirer le distributeur de glaçons de son logement pour prendre de la glace.

Tournez les molettes des réservoirs à glaçons dans le sens des aiguilles d'une montre, de manière à former un angle de 90 degrés.

Les glaçons contenus dans les réservoirs tomberont dans le récipient de conservation de glaçons situé en dessous.

Vous pouvez alors sortir le récipient de conservation de glaçons et servir les glaçons.

Si vous le désirez, vous pouvez laisser les glaçons dans leur récipient de conservation.

Récipient de conservation de glaçons

Le récipient de conservation de glaçons sert simplement à accumuler les glaçons. Ne versez pas d'eau à l'intérieur. Cela peut le casser.

6 Entretien et nettoyage

Le nettoyage régulier du produit prolonge sa durée de vie.



AVERTISSEMENT: Débranchez l'alimentation avant de nettoyer le réfrigérateur.

- N'utilisez jamais d'outils pointus et abrasifs, de savon, de produits nettoyage domestiques, d'essence, de carburant, du cirage ou des substances similaires pour le nettoyage du produit.
- Faites dissoudre une cuillerée à café de bicarbonate dans de l'eau. Trempez un morceau de tissu dans cette eau et essorez-le. Nettoyez soigneusement l'appareil avec ce chiffon et ensuite avec un chiffon sec.
- Veillez à ne pas mouiller le logement de la lampe ainsi que d'autres composants électriques.
- Nettoyez la porte à l'aide d'un torchon humide. Retirez tous les aliments de l'intérieur afin de démonter la porte et les étagères du châssis. Relevez les étagères de la porte pour les démonter. Nettoyez et séchez les étagères, puis refixez-les en les faisant glisser à partir du haut.
- N'utilisez pas d'eau contenant du chlore, ou des produits de nettoyage pour les surfaces externes et les pièces chromées de l'appareil. Le chlore entraîne la corrosion de ce type de surfaces métalliques.

- Évitez d'utiliser des objets tranchants ou abrasifs, du savon, des produits ménagers de nettoyage, des détergents, de l'essence, du benzène, de la cire, ect. ; autrement, les marques sur les pièces en plastique pourraient s'effacer et les pièces elles-mêmes pourraient présenter des déformations. Utilisez de l'eau tiède et un torchon doux pour nettoyer et sécher.

6.1. Prévention des mauvaises odeurs

À sa sortie d'usine, cet appareil ne contient aucun matériau odorant. Cependant, la conservation des aliments dans des sections inappropriées et le mauvais nettoyage de l'intérieur peuvent donner lieu aux mauvaises odeurs.

Pour éviter cela, nettoyez l'intérieur à l'aide de bicarbonate dissout dans l'eau tous les 15 jours.

- Conservez les aliments dans des récipients fermés. Des micro-organismes peuvent proliférer des récipients non fermés et émettre de mauvaises odeurs.
- Ne conservez pas d'aliments périmés ou avariés dans le réfrigérateur.

6.2. Protection des surfaces en plastique

Si de l'huile se répand sur les surfaces en plastique, il faut immédiatement les nettoyer avec de l'eau tiède, sinon elles seront endommagées.

Vérifiez la liste suivante avant de contacter le service après-vente. Cela vous permet de gagner du temps et de l'argent. Cette liste contient les problèmes fréquemment rencontrés qui ne sont pas le résultat d'un défaut de fabrication ou d'une mauvaise utilisation des matériaux. Il se peut que votre appareil ne présente pas certaines des caractéristiques décrites ici.

Le réfrigérateur ne fonctionne pas.

- Il peut ne pas être branché comme il se doit. >>>Branchez l'appareil correctement.
- Le fusible de la prise à laquelle votre réfrigérateur est branché ou le fusible principal a peut-être sauté. >>>Vérifiez le fusible.

Condensation sur la paroi intérieure du compartiment réfrigérateur. (MULTI ZONE, COOL CONTROL et FLEXI ZONE).

- La porte peut avoir été ouverte/fermée fréquemment. Évitez d'ouvrir/de fermer la porte du réfrigérateur fréquemment.
- L'environnement peut être trop humide. >>>N'installez pas le réfrigérateur à des endroits très humides.
- Les aliments contenant du liquide peuvent avoir été placés au réfrigérateur dans des récipients sans couvercle. >>>Assurez-vous que des aliments contenant du liquide rangés dans des récipients non fermés ne soient pas placés pas dans le réfrigérateur.
- La porte du réfrigérateur peut avoir été laissée entrouverte. >>>Ne gardez pas longtemps les portes de votre réfrigérateur ouvertes.
- Le thermostat peut avoir été réglé à un niveau très froid. >>>Réglez le thermostat à un niveau approprié.

Le compresseur ne fonctionne pas.

- Le dispositif de protection thermique du compresseur sautera en cas de coupures soudaines du courant ou de débranchement intempestif, en effet la pression du liquide réfrigérant du système de refroidissement ne sera pas équilibrée. Le réfrigérateur recommence à fonctionner normalement après 6 minutes environ. Si le réfrigérateur ne démarre pas à la fin de cette période, veuillez appeler le prestataire de services agréé.
- Le congélateur est en mode dégivrage. >>>Ceci est normal pour un réfrigérateur qui effectue le dégivrage entièrement automatique. Le cycle de dégivrage est effectué périodiquement.
- Le réfrigérateur ne doit pas être branché. >>>Assurez-vous que la fiche est bien insérée dans la prise.
- Les réglages de température peuvent être incorrects. >>>Sélectionnez la valeur de température correcte.
- Panne de courant possible. >>>Le réfrigérateur commence à fonctionner normalement une fois que l'alimentation est rétablie.

Le niveau sonore augmente lorsque le réfrigérateur est en marche.

- Les performances de fonctionnement du réfrigérateur peuvent varier en fonction des variations de température ambiante. Cela est normal et n'est pas un défaut.

Le réfrigérateur fonctionne fréquemment ou pendant de longues périodes.

Dépannage

- Votre nouveau réfrigérateur est peut-être plus grand que l'ancien. Les grands réfrigérateurs durent plus longtemps.
- La température de la pièce est probablement élevée. >>> Il est normal que l'appareil fonctionne plus longtemps dans des environnements chauds.
- Il se peut que le réfrigérateur ait été branché ou chargé d'aliments. >>> Il faut plus de temps à l'appareil pour atteindre la température réglée lorsqu'il vient d'être branché ou chargé. Ce phénomène est normal.
- De grandes quantités d'aliments chauds ont peut-être été mises au réfrigérateur récemment. >>> Ne placez pas les aliments chauds dans le réfrigérateur.
- Les portes peuvent avoir été ouvertes fréquemment ou laissées entrouvertes depuis longtemps. >>> L'air chaud qui pénètre dans le réfrigérateur le fait fonctionner plus longtemps. N'ouvrez pas les portes fréquemment.
- Les portes des compartiments congélateur et réfrigérateur ont été laissées entrouvertes. >>> Assurez-vous que les portes sont bien fermées.
- L'appareil peut être réglé à une température très basse. >>> Réglez la température du réfrigérateur à un degré plus chaud et patientez que l'appareil atteigne ce niveau de température.
- Le joint de porte du réfrigérateur ou du compartiment congélateur peut être sale, usé, brisé ou mal fixé. >>> Nettoyez ou remplacez le joint. Tout joint endommagé/brisé fait fonctionner le réfrigérateur pendant une période de temps plus longue afin de conserver la température actuelle.

La température du réfrigérateur est adéquate, mais la température du congélateur est très basse.

- La température du compartiment congélateur peut être réglée à une valeur très basse. >>> Réglez la température du compartiment congélateur à une valeur supérieure et vérifiez.

La température du congélateur est adéquate, mais la température du réfrigérateur est très basse.

- Le réfrigérateur est réglé à une température très basse. >>> Réglez la température du réfrigérateur à un degré supérieur et vérifiez.

Les denrées conservées dans les tiroirs du compartiment de réfrigération sont congelées.

- La température du compartiment réfrigérateur peut être réglée à une valeur très élevée. >>> Réglez la température du compartiment réfrigérateur à une valeur inférieure et vérifiez.

La température dans le réfrigérateur ou le congélateur est très élevée.

- La température du compartiment réfrigérateur peut être réglée à une température très élevée. >>> Le réglage du compartiment réfrigérant a un effet sur la température du congélateur. Modifiez la température du réfrigérateur ou du compartiment congélateur jusqu'à ce que la température du réfrigérateur ou du compartiment congélateur atteigne un niveau adéquat.
- Les portes peuvent avoir été ouvertes fréquemment ou laissées entrouvertes depuis longtemps. >>> N'ouvrez pas les portes fréquemment.
- La porte a peut-être été laissée entrouverte. >>> Fermez complètement la porte.
- Le réfrigérateur était peut-être tout simplement branché ou chargé d'aliment. >>> Ce phénomène est normal. Il faut plus de temps à l'appareil pour atteindre la température réglée lorsqu'il vient d'être branché ou chargé.
- De grandes quantités d'aliments chauds ont peut-être été mises au réfrigérateur récemment. >>> Ne placez pas les aliments chauds dans le réfrigérateur.

Vibrations ou bruits.

Dépannage

- Le plancher peut ne pas être stable ou de niveau. >>>Si le réfrigérateur vibre légèrement, ajustez l'alimentation pour l'équilibrer. Assurez-vous que le sol est de niveau et capable de supporter le poids du réfrigérateur.
- Les objets placés sur le réfrigérateur peuvent causer du bruit. >>>Retirez tout objet placé sur le réfrigérateur.

Le réfrigérateur produit des bruits semblables à de l'eau qui coule ou à la pulvérisation d'un liquide.

- Les écoulements de liquide et de gaz surviennent conformément aux principes de fonctionnement du réfrigérateur. >>>Ce phénomène est normal et n'est pas considéré comme un défaut.

Le réfrigérateur émet un sifflement.

- Votre appareil est doté de ventilateurs qui servent à le refroidir. Cela est normal et n'est pas un défaut.

L'humidité s'accumule sur les parois intérieures du réfrigérateur.

- Un temps chaud et humide augmente la formation de givre et de condensation. Cela est normal et n'est pas un défaut.
- Les portes peuvent avoir été ouvertes fréquemment ou laissées entrouvertes depuis longtemps. >>>N'ouvrez pas les portes fréquemment. Fermez les portes, si elles sont ouvertes.
- La porte a peut-être été laissée entrouverte. >>>Fermez complètement la porte.

L'humidité est présente sur la surface extérieure du réfrigérateur ou entre les portes.

- L'air peut être humide. C'est tout à fait normal par temps humide. >>>La condensation disparaît une fois que le taux d'humidité diminue.
- L'espace présent entre deux portes du réfrigérateur peut présenter de l'humidité si vous utilisez rarement votre appareil. Ce phénomène est normal. Cette humidité disparaît en cas d'utilisation fréquente du réfrigérateur.

L'intérieur du réfrigérateur dégage une mauvaise odeur.

- L'appareil n'a peut-être pas été nettoyé régulièrement. Nettoyez l'intérieur du réfrigérateur avec une éponge, de l'eau tiède ou de l'eau gazeuse.
- Certains récipients ou matériaux d'emballage peuvent provoquer des odeurs. >>>Utilisez un autre récipient ou du matériel d'emballage d'une autre marque.
- Les aliments peuvent avoir été mis au réfrigérateur dans des récipients sans couvercle. >>>Conservez les aliments dans des récipients fermés. Les micro-organismes émis par les récipients sans couvercle peuvent provoquer des odeurs désagréables.
- Sortez les aliments périmés ou abîmés du réfrigérateur.

Il est impossible de fermer la porte.

- Des récipients peuvent empêcher la porte de se fermer. >>> Repérez les emballages qui obstruent la porte.
- Le réfrigérateur peut être instable sur le sol. >>>Ajustez les pieds du réfrigérateur au besoin pour le garder en équilibre.
- Le plancher peut ne pas être de niveau ou solide. >>>Assurez-vous que le plancher est de niveau et qu'il peut supporter le poids du réfrigérateur..

Les bacs à légumes sont coincés.

- Les aliments peuvent toucher la paroi supérieure du bac à légumes. >>>Réorganisez les aliments dans le bac à légumes.

Si la surface de l'appareil est chaude

Vous pouvez observer une élévation de la température entre les deux portes, sur les panneaux latéraux et au niveau de la grille arrière pendant le fonctionnement de l'appareil. Ce phénomène est normal et ne nécessite aucune opération d'entretien !

Le ventilateur continue de fonctionner lorsque la porte est ouverte.

Le ventilateur peut continuer de fonctionner lorsque la porte du congélateur est ouverte.



AVERTISSEMENT : Si vous ne parvenez pas à résoudre le problème même après avoir suivi les instructions données dans cette section, contactez votre revendeur ou le prestataire de services agréé. N'essayez jamais de réparer un appareil défectueux.

CLAUSE DE NON-RESPONSABILITÉ / AVERTISSEMENT

Il est possible de remédier à certaines défaillances (simples) de manière adéquate par l'utilisateur final sans qu'il y ait de problème de sécurité ou d'utilisation dangereuse, à condition qu'elles soient effectuées dans les limites et conformément aux instructions suivantes (voir la section « Auto-réparation »).

Dès lors, sauf autorisation contraire dans la section « Auto-réparation » ci-dessous, les réparations doivent être adressées à des réparateurs professionnels agréés afin d'éviter les problèmes de sécurité. Un réparateur professionnel agréé est un réparateur professionnel à qui le fabricant a donné accès aux instructions et à la liste des pièces détachées de ce produit selon les méthodes décrites dans les actes législatifs en application de la directive 2009/125/CE.

Par contre, tel que mentionné dans le manuel d'utilisation/carte de garantie, seul l'agent de service (c'est-à-dire les réparateurs professionnels agréés) que vous pouvez joindre au numéro de téléphone indiqué dans le manuel d'utilisation/carte de garantie ou par l'intermédiaire de votre revendeur agréé peut fournir un service dans le cadre des conditions de garantie. Par conséquent, veuillez noter que les réparations effectuées Beko) par des réparateurs professionnels (qui ne sont pas autorisés par) annuleront la garantie.

Auto-réparation

L'utilisateur final peut lui-même réparer les pièces de rechange ci-après : poignées de porte, charnières de porte, plateaux, paniers et joints de porte (une liste mise à jour est également disponible à l'adresse support.beko.com au 1^{er} mars 2021).

En outre, pour garantir la sécurité du produit et éviter tout risque de blessure grave, l'autoréparation mentionnée doit être effectuée en suivant les instructions du manuel d'utilisation pour l'autoréparation ou qui sont disponibles dans support.beko.com. Pour votre sécurité, débranchez le produit avant de tenter toute autoréparation.

Les réparations et tentatives de réparation par les utilisateurs finaux pour les pièces ne figurant pas dans cette liste et/ou ne suivant pas les instructions des manuels d'utilisation pour l'autoréparation ou qui sont disponibles dans support.beko.com, pourrait donner lieu à des problèmes de sécurité non imputables à Beko, et annulera la garantie du produit.

Il est donc fortement recommandé aux utilisateurs finaux de s'abstenir de tenter d'effectuer des réparations ne figurant pas sur la liste des pièces de rechange mentionnée, en s'adressant dans ce cas à des réparateurs professionnels autorisés ou à des réparateurs professionnels agréés. Au contraire, de telles tentatives de la part des utilisateurs finaux peuvent causer des problèmes de sécurité et endommager le produit et, par la suite, provoquer un incendie, une inondation, une électrocution et des blessures corporelles graves.

Sans être exhaustives, les réparations suivantes par exemple doivent être effectuées par des personnes qualifiées : les réparateurs professionnels ou les réparateurs professionnels agréés : compresseur, circuit de refroidissement, carte mère, carte de convertisseur, carte d'affichage, etc. Le fabricant/vendeur ne peut être tenu responsable dans tous les cas où les utilisateurs finaux ne se conforment pas à ce qui précède.

La disponibilité des pièces de rechange du réfrigérateur que vous avez acheté est de 12 ans. Pendant cette période, des pièces de rechange originales seront disponibles pour faire fonctionner correctement le réfrigérateur.

La durée minimale de garantie du réfrigérateur que vous avez acheté est de 24 mois.

Cet appareil est doté d'une source d'éclairage de classe énergétique "G".

Seuls des réparateurs qualifiés sont autorisés à procéder au remplacement de la source d'éclairage de cet appareil.



Моля първо да прочетете това ръководство!

Уважаеми клиенти,

Надяваме се, че вашият продукт, произведен в съвременни фабрики и проверен при най-стриктни процедури за контрол на качеството, ще ви осигури ефективна работа.

За целта, ви съветваме да прочетете внимателно цялото ръководство за употреба на продукта преди да го ползвате и да го държите под ръка за справки в бъдеще.

Това ръководство

- Ще ви помогне да използвате уреда по-най-бърз и безопасен начин.
- Прочетете ръководството преди монтаж и работа с продукта.
- Следвайте всички инструкции, особено тези за безопасност.
- Дръжте ръководството на лесно достъпно място, тъй като може да се нуждаете от него.
- Освен това, прочетете и другите листовки, доставени с продукта.
- Обърнете внимание, че това ръководство може да важи и за други модели уреди.
-

Символи и техните описания

Това ръководство за употреба съдържа следните символи:



Важна информация или полезни съвети за употреба.



Предупреждения при опасност за живота или имуществото.



Предупреждения за електрическата мощност.



Опасност от пожар / Запалими материали

ИНФОРМАЦИЯ



ENERG



SUPPLIER'S NAME

MODEL IDENTIFIER → (*)

A

A



Информацията за модела, съхранявана в базата данни на продукта, може да бъде получена, като въведете следния уебсайт и потърсите идентификатора на вашия модел (*), намиращ се на енергийния етикет.

<https://eprel.ec.europa.eu/>



РЕЦИКЛИРАНА И
РЕЦИКЛИРУЕМА ХАРТИЯ

1- Инструкции за безопасност 3

-  1.1 Предназначение. 3
-  1.2 - Безопасност за деца, уязвими лица и домашни любимци 3
-  1.3 - Електрическа безопасност 4
-  1.4 - Безопасност при транспортиране. 4
-  1.5 - Безопасност при инсталиране 4
-  1.6- Оперативна безопасност 5
-  1.7- Безопасност при поддръжка и почистване. 6
-  1.8- HomeWhiz 7
-  1.9- Осветление 7
-  1.10 Съответствие с Директивата за WEEE и изхвърляне на отпадъчния продукт: 7
-  1.11 Съответствие с Директива RoHS 7
-  1.12 Информация за пакета. 7

2 Хладилник 8**3 Монтаж 9**

- 3.1 Правилно място за монтаж. 9
- 3.4 Свързване към захранването . . . 11

4 Подготовка 12

- 4.1 Неща, които да направите с цел пестене на енергия. 12
- 4.2 Препоръки за отделението за прясна храна 12
- 4.3 Първоначална употреба 13

5 Използване на продукта 14

- 5.1 Индикаторен панел 14
- 5.2 Замразяване на пресни продукти 19

- Не замразявайте прекомерно големи количества храна наведнъж. 19
- 5.3 Препоръки за съхранение на замразени храни 19
- 5.4 Информация за дълбокото замразяване 20
- 5.5 Разполагане на храната 20
- 5.6 Предупреждение за отворена врата. 20
- 5.7 Контейнер за свежи храни 21
- 5.8 Контейнер за запазване на свежестта с контролирано ниво на влажност (FreSHelf). 21
- 5.9 Тавичка за яйца 21
- 5.10 Подвижна средна част 21
- 5.11 Синя светлина / HarvestFresh . . . 22
- 5.12 Филтър за миризми 22
- 5.13 Използване на вътрешен водопровод и дозатор за вода на вратата. 22
- 5.14 Източване на вода от диспенсър 23
- 5.15 Употреба на водния диспенсър . . 23
- 5.16 Машина за лед 25
- 5.17 Машина за лед (Icematic) и контейнер за съхранение на лед 25

6 Поддръжка и почистване 26**7. Отстраняване на неизправности 27**

1 Инструкции за безопасност

- Този раздел съдържа инструкции за безопасност, които ще Ви помогнат да се предпазите срещу рисковете от телесни наранявания или материални щети.
- Нашата компания не носи отговорност за щети, които могат да възникнат, когато тези инструкции не се спазват.

 Процедурите за инсталиране и ремонт трябва винаги да се извършват от производителя, упълномощен сервизен представител или квалифицирано лице, посочено от вносителя.

 Оригиначните резервни части ще бъдат предоставени за 10 години след датата на закупуване на продукта.

 Не поправяйте и не замествайте никаква част от продукта, освен ако не е изрично посочено в ръководството за потребителя.

 Не правете никакви технически модификации на продукта.

1.1 Предназначение

- Този продукт не е подходящ за търговска употреба и не трябва да се използва извън предназначението му.

Този продукт е предназначен да се използва въщи и на закрити места.

Например:

- Персонални кухни в магазини, офиси и друга работна среда,
- Селски къщи,
- Зони, използвани от клиенти в хотели, мотели и други видове настаняване,

- Хотели, пансиони, тип ношувки и закуски,
- Кетъринг и подобни приложения, които не са предмет на търговия на дребно.
Този продукт не трябва да се използва на открито със или без покрития над него, като лодки, балкони или тераси. Не излагайте продукта на дъжд, сняг, слънце или вятър.
Има риск от пожар!

1.2 - Безопасност за деца, уязвими лица и домашни любимци

- Този продукт може да се използва от деца на и над 8 години и от лица с ограничени физически, сензорни или умствени способности или които нямат опит и знания, при условие че са контролирани или обучени за безопасно използване на продукта и рисковете, които той включва.
- Деца на възраст от 3 до 8 години могат да зареждат и разтоварват хладилни продукти.
- Електрическите продукти са опасни за деца и домашни любимци. Деца и домашни любимци не трябва да играят със, да се катерят по или да влизат вътре в продукта.
- Почистването и поддръжката на потребителите не трябва да се извършват от деца, освен ако не са под надзора на друго лице.
- Пазете опаковчните материали далеч от деца. Съществува риск от нараняване и задушаване!
- Преди да изхвърлите стария или остарелия продукт:
 1. Изключете продукта от захранването, като захванете щепсела.
 2. Срежете захранващия кабел и го извадете от уреда заедно с щепсела му.
 3. Не изваждайте рафтовете или чекмеджетата, така че да е по-трудно децата да влязат вътре в продукта.
 4. Извадете вратите.
 5. Дръжте продукта по начин, който ще предотврати преобръщането му.
 6. Не позволявайте на децата да играят със стария продукт.
 - Никога не изхвърляйте продукта в огън. Съществува риск от експлозия!
 - Ако има заключване на вратата на продукта, ключът трябва да се съхранява на място, недостъпно за деца.

1.3 - Електрическа безопасност

- Продуктът трябва да бъде изключен от контакта по време на инсталацията, поддръжката, почистването, ремонта и преместването.
- Ако захранващият кабел е повреден, той трябва да бъде заменен от квалифицирано лице, посочено от производителя, оторизиран сервизен агент или вносител, за да се избегнат потенциални опасности.
- Не стискайте захранващия кабел под или зад продукта. Не поставяйте тежки предмети върху захранващия кабел. Захранващият кабел не трябва да се огъва прекомерно, да се прищипва или да влиза в контакт с който и да е източник на топлина.
- Не използвайте удължителни кабели, мулти гнезда или адаптери за работа с продукта.
- Преносими мулти контакти и преносими източници на енергия могат да прегреят и да причинят пожар. Следователно, не дръжте мулти гнезда зад или близо до продукта.
- Щепселът трябва да е лесно достъпен. Ако това не е възможно, електрическата инсталация, към която е свързан продуктът, трябва да съдържа устройство (като предпазител, превключвател, прекъсвач и др.), което отговаря на електрическите разпоредби и изключва всички полюси от мрежата.
- Не докосвайте щепсела на захранването с мокри ръце.
- Извадете щепсела от контакта, като захванете щепсела, а не кабела.
- Когато позиционирате уреда, уверете се, че захранващият кабел не е притиснат или повреден
- Не намирайте множество преносими контакти или преносими захранвания в задната част на уреда.

1.4 - Безопасност при транспортиране

- Продуктът е тежък; не го местете сами.
- Не дръжте вратата му при преместване на продукта.
- Обърнете внимание да не повредите охладителната система или тръбопроводите по време на транспортиране. Ако тръбопроводите са повредени, не използвайте продукта и се обадете на оторизиран сервизен агент.

1.5 - Безопасност при инсталиране

- Обадете се на упълномощения сервизен агент за инсталиране на продукта. За да направите продукта готов за употреба, проверете информацията в ръководството за потребителя, за да се уверите, че инсталациите за електричество и вода са подходящи. Ако не са, обадете се на квалифициран електротехник и водопроводчик, за да предприемат необходимите стъпки. В противен случай съществува риск от токов удар, пожар, проблеми с продукта или нараняване!
- Преди монтажа проверете дали продуктът има дефекти по него. Ако продуктът е повреден, не го инсталирайте.
- Поставете продукта върху чиста, равна и твърда повърхност и го балансирайте с регулируеми крачета. В противен случай продуктът може да се преобърне и да причини наранявания.
- Мястото за монтаж трябва да е сухо и добре вентилирано. Не поставяйте настилки, килими или подобни покрития под продукта. Недостатъчната вентилация причинява риск от пожар!
- Не покривайте и не блокирайте вентилационните отвори. В противен случай консумацията на енергия се увеличава и Вашият продукт може да се повреди.
- Продуктът не трябва да бъде свързан към системи за захранване като соларни инсталации. В противен случай Вашият продукт може да се повреди поради внезапни промени в напрежението!
- Колкото повече хладилен агент съдържа даден хладилник, толкова по-голямо трябва да бъде пространството за монтаж. Ако мястото за монтаж е твърде малко, запалимият хладилен агент и въздушна смес ще се натрупат в случай на изтичане на хладилен агент в охладителната система. Необходимото пространство за всеки 8 гр хладилен агент е минимум 1 м³. Количеството хладилен агент във Вашия продукт е посочено на Типов етикет.
- Продуктът не трябва да се монтира на места, изложени на пряка слънчева светлина и трябва да се пази от източници на топлина, като котлони, радиатори и др.

Инструкции за безопасност и опазване на околната среда

Ако е неизбежно да инсталирате продукта близо до източник на топлина, трябва да се използва подходяща изолационна плоча между тях и да се спазват следните минимални разстояния до източника на топлина:

- На минимум 30 см от източници на топлина като котлони, фурни, печки, нагреватели,
- На минимум 5 см от електрически фурни.

- Класът на защита на Вашия продукт е Тип I. Включете продукта в заземено гнездо, което съответства на стойностите на напрежението, тока и честотата, посочени на типовия етикет на продукта. Гнездото трябва да бъде оборудвано с прекъсвач 10 А - 16 А. Нашата компания не носи отговорност за щети, които могат да възникнат при използване на продукта без заземяване и електрическа връзка, в съответствие с местните и националните разпоредби.
- Продуктът не трябва да се включва по време на инсталиране. В противен случай съществува риск от токов удар и нараняване!
- Не включвайте продукта в разхлабени, дислоцирани, счупени, замърсени, мазни или които носят риск от контакт с вода.
- Прокарайте захранващия кабел и маркучите (ако има такива) на продукта по начин, който да не създава риск от късо съединение.
- Излагането на детайли на ток или захранващия кабел на влажност може да причини късо съединение. Затова не монтирайте продукта на места като гаражи или перални, където влажността е висока или водата може да се разпръсне. Ако хладилникът се намокри с вода, изключете го от контакта и се обадете на оторизирания сервиз.
- Никога не свързвайте Вашия хладилник към енергоспестяващи устройства. Такива системи са вредни за Вашия продукт.

1.6- Оперативна безопасност

- Никога не използвайте химически разтворители върху продукта. Съществува риск от експлозия!
- Ако продуктът не работи, извадете го от електрическата мрежа и не го работете, докато не бъде поправен от оторизиран сервиз. Съществува риск от токов удар!
- Не поставяйте източници на пламък (запалени свещи, цигари и т.н.) върху или близо до продукта.

- Не се качвайте върху продукта. Има риск от падане и нараняване!
- Не повреждайте тръбопроводите на охладителната система с остри или проникващи предмети. Хладилният агент, който може да излезе при пробиване на тръби, разширения на тръбопроводите или повърхностни покрития, причинява раздразнения на кожата и наранявания на очите.
- Ако не е препоръчано от производителя, не поставяйте и не използвайте електрически устройства в хладилника/дълбокия фризер.
- Внимавайте да не прищипете ръцете си или друга част от тялото си в подвижните части вътре в хладилника. Обърнете внимание да не притиснете пръсти между вратата и хладилника. Внимавайте, когато отваряте и затваряте вратата, особено ако има деца наоколо.
- Никога не яжте сладолед, кубчета лед или замразена храна веднага след изваждането им от хладилника. Съществува риск от измръзване!
- Когато ръцете Ви са мокри, не докосвайте вътрешните стени или металните части на фризера или храната, съхранявана в него. Съществува риск от измръзване!
- Не поставяйте консерви или бутилки, които съдържат газирани напитки или замръзващи течности във фризерното отделение. Консерви и бутилки могат да се спукат. Съществува риск от нараняване и материални щети!
- Не поставяйте и не използвайте запалими спрейове, запалими материали, сух лед, химически вещества или подобни чувствителни към топлината материали в близост до хладилника. Съществува риск от пожар и експлозия!
- Не съхранявайте във Вашия продукт експлозивни материали, които съдържат запалими материали, като аерозолни кутии.
- Не поставяйте контейнери, пълни с течност върху продукта. Пръскането на вода върху електрическа част може да причини токов удар или риск от пожар.
- Този продукт не е предназначен за съхраняване на лекарства, кръвна плазма, лабораторни препарати или подобни медицински вещества и продукти, предмет на европейската Директива за медицинските продукти.

Инструкции за безопасност и опазване на околната среда

- Използването на продукта спрямо предназначението му може да доведе до влошаване или разваляне на съхраняваните в него продукти.
- Ако хладилникът Ви е оборудван със синя светлина, не гледайте на тази светлина с оптични инструменти. Не гледайте директно UV LED лампа дълго време. Ултравиолетовата светлина може да причини напрежение на очите.
- Не претоварвайте продукта. Предметите в хладилника могат да паднат при отваряне на вратата, което да причини нараняване или повреда. Подобни проблеми могат да възникнат, ако върху продукта се постави някакъв предмет.
- За да избегнете наранявания, уверете се, че сте почистили целия лед и вода, които може да са паднали или пръснати на пода.
- Променете позицията на рафтовете/държачите за бутилки на вратата на Вашия хладилник само когато те са празни. Съществува риск от нараняване!
- Не поставяйте предмети, които могат да паднат/ да се преобърнат върху продукта. Такива предмети могат да паднат при отваряне на вратата и да причинят наранявания и/или материални щети.
- Не удряйте и не упражнявайте прекомерна сила върху стъклени повърхности. Счупеното стъкло може да причини наранявания и/или материални щети.
- Охлаждащата система на Вашия продукт съдържа R600a хладилен агент: Типът на хладилния агент, използван в продукта, е посочен на типовия етикет. Този хладилен агент е запалим. Затова обърнете внимание да не повредите охладителната система или тръбопроводите, докато продуктът се използва. Ако тръбопроводът е повреден:
 - Не докосвайте продукта или охранващия кабел,
 - Дръжте далеч от потенциални източници на пожар, които могат да причинят пожар на продукта.
 - Проветрете района, където се намира продуктът. Не използвайте вентилатори.
 - Обадете се на упълномощения сервизен агент.
- Ако продуктът е повреден и забележите изтичане на хладилен агент, моля, стойте на

разстояние от хладилния агент. Хладилният агент може да причини измръзване при контакт с кожата.

За продукти с машина за подаване на вода/лед

- Използвайте само питейна вода. Не пълнете резервоара за вода с никакви течности - такива като плодови сок, мляко, газирани напитки или алкохолни напитки - които не са подходящи за употреба във вода.
- Съществува риск за здравето и безопасността!
- Не позволявайте на децата да играят с дозатора за вода или ледена машина (Icematic), за да предотвратите инциденти или наранявания.
- Не вкарвайте пръсти или други предмети в дупката за вода, канала за вода или контейнера за ледена машина. Съществува риск от нараняване или материални щети!



1.7- Безопасност при поддръжка и почистване

- Не дърпайте от дръжката на вратата, ако трябва да преместите продукта за почистване. Дръжката може да се счупи и да причини наранявания, ако упражните прекомерна сила върху нея.
- Не пръскайте и не наливайте вода върху или вътре в продукта за почистване. Съществува риск от пожар и токов удар!
- Не използвайте остри или абразивни инструменти, когато почиствате продукта. Не използвайте домакински почистващи препарати, перилен препарат, газ, бензин, разреждател, алкохол, лак и т.н.
- Използвайте само продукти за почистване и поддръжка вътре в продукта, които не са вредни за храната.
- Никога не използвайте почистващи или размразяващи продукта средства за почистване с пара. Парата влиза в контакт с частите на

Инструкции за безопасност и опазване на околната среда

тока във Вашия хладилник, причинявайки късо съединение или токов удар!

- Уверете се, че вода не попада в електронните вериги или осветителни елементи на продукта.
- Използвайте чиста и суха кърпа, за да избършете чужди материали или прах върху щифтовете на щепсела. Не използвайте мокра или влажна кърпа за почистване на щепсела. Съществува риск от пожар и токов удар!

1.8- HomeWhiz

- Когато работите с Вашия продукт чрез приложението **HomeWhiz**, трябва да спазвате предупрежденията за безопасност, дори когато сте далеч от продукта. Трябва също да следвате предупрежденията в приложението.

1.9- Осветление

- Обадете се на упълномощения сервиз, когато е необходимо да смените LED/крушката, използвана за осветление.

1.10 Съответствие с Директивата за WEEE и изхвърляне на отпадъчния продукт:

Този продукт отговаря на Директивата за WEEE на ЕС (2012/19/EU). Този продукт носи символ за класификация за отпадъци от електрическо и електронно оборудване (WEEE).



Този символ показва, че този продукт не трябва да се изхвърля с други битови отпадъци в края на експлоатационния му живот. Използваното устройство трябва да бъде върнато в официалния събирателен пункт за рециклиране на електрически и електронни устройства. За да намерите тези системи за събиране, моля, свържете се с местните власти или търговец на дребно, откъдето е закупен продуктът. Всяко домакинство играе важна роля при възстановяването и рециклирането на стария уред. Правилното изхвърляне на използвания уред помага за предотвратяване на потенциални негативни последици за околната среда и човешкото здраве.

1.11 Съответствие с Директива RoHS

Продуктът, който сте закупили, отговаря на директивата на ЕС RoHS (2011/65/EU). Не съдържа вредни и забранени материали, посочени в Директивата.

1.12 Информация за пакета



Опаковъчните материали на продукта са произведени от рециклируеми материали в съответствие с нашите национални разпоредби за околната среда. Не изхвърляйте опаковъчните материали заедно с битовите или други отпадъци. Занесете ги до пунктовете за събиране на опаковъчни материали, определени от местните власти.

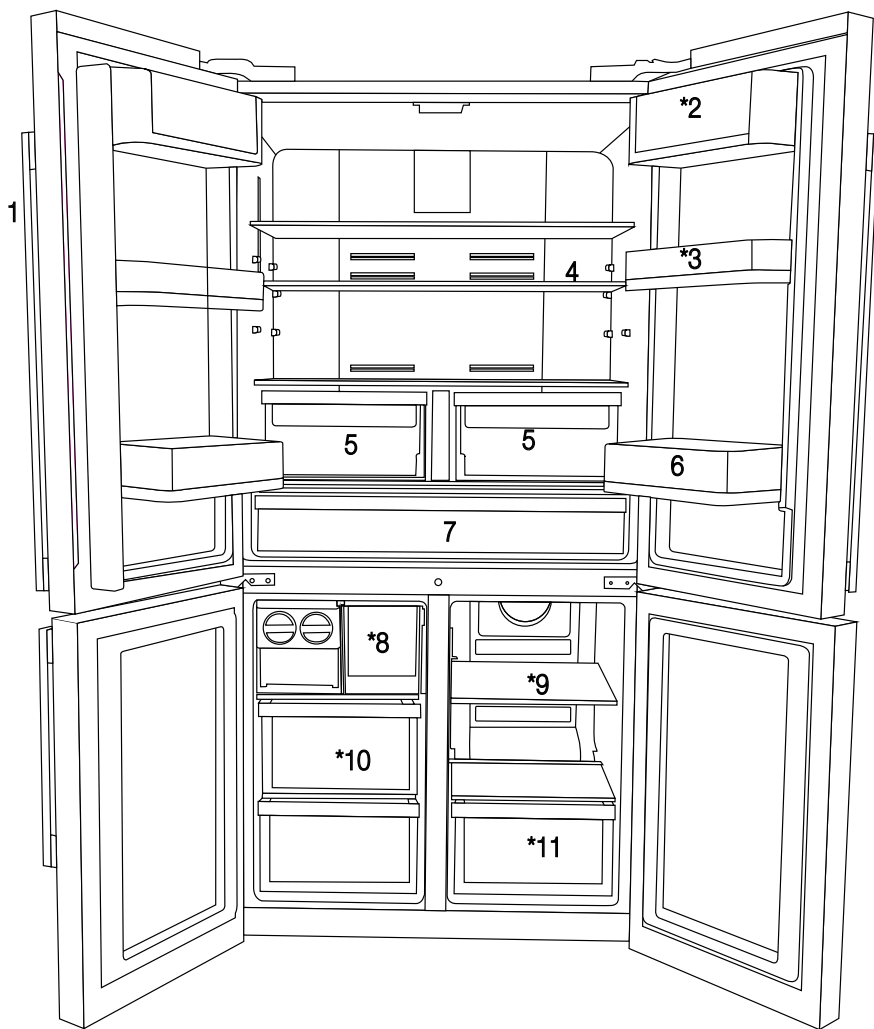

1. Панел за управление и индикация
2. Отделение за масло и сирене
3. Подвижен рафт на вратата 70 мм
4. Стъклен рафт на хладилното отделение
5. Разделител на хладилното отделение
6. Рафт за галон на вратата
7. Отделение за охлаждане
8. Чекмедже за лед
9. Стъклен рафт/охладител на хладилното многозоново отделение
10. Чекмеджета във фризерното отделение
11. Чекмедже на многозоновото отделение
12. Резервоар за вода

* НЕЗАДЪЛЖИТЕЛНО



*Опция: Фигурите в това ръководство са схематични и може да не съответстват точно на Вашия продукт. Ако Вашият продукт не съдържа съответните части, информацията се отнася за други модели.

3.1 Правилно място за монтаж

За монтажа на продукта, се свържете с оторизиран сервиз. За да подготвите продукта за употреба, прегледайте информацията в ръководството за експлоатация и се уверете, че електрическата инсталация и монтажът на водата са подходящи. Ако не, се обадете на квалифициран електротехник и техник, за да извършите необходимите монтаж.



ВНИМАНИЕ: Производителят не носи отговорност за щети, които могат да възникнат вследствие процедури, извършвани от неупълномощени лица.



ВНИМАНИЕ: По време на монтажа, продуктът не трябва да бъде включен в контакт. В противен случай, съществува риск за живота или от сериозно нараняване.



ВНИМАНИЕ: : Ако разстоянието при отварянето на вратата в помещението, където ще се постави продуктът, не е достатъчно, за да може да се вкара продукта, свалете вратата на помещението и вкарайте продукта вътре, като го въртите; ако това не работи, свържете се с упълномощен сервиз.

- За да предотвратите клатене на продукта, поставете го на равна повърхност.
- Монтирайте хладилника на най-малко 30 см от източници на топлина като котлони, парно и поне на 5 см от електрически фурни.
- Продуктът не трябва да се подлага на пряка слънчева светлина и да се държи на влажни места.
- Вашият продукт изисква адекватна циркулация на въздуха, за да функционира ефективно. Ако продуктът ще бъде поставен в ниша, не забравяйте да оставите поне 5 см разстояние между продукта, тавана и стените.
- Ако продуктът ще бъде поставен в ниша, не забравяйте да оставите поне 5 см разстояние между продукта, тавана и

стените. Проверете дали компонентът за защита на хлабина на задната стена присъства на мястото му (ако е предоставен с продукта). Ако компонентът не е налице или е изгубен или паднал, поставете продукта така, че да остане поне 5 см разстояние между задната повърхност на продукта и стените на помещението. Свободното пространство отзад е важно за ефективната работа на продукта.

- Не монтирайте продукта на места, в които температурата пада под -5°C .

Пластмасовите клинове, доставени с продукта, се използват за създаване на разстояние за циркулация на въздуха между продукта и задната стена.

1. За да монтирате клиновете, свалете винтовете на продукта и използвайте доставените заедно с клиновете винтове.

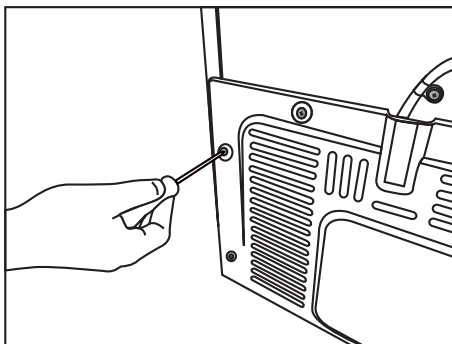

2. Поставете 2-те пластмасови клина на капак на задната вентилация, както е илюстрирано на фигурата по-долу.

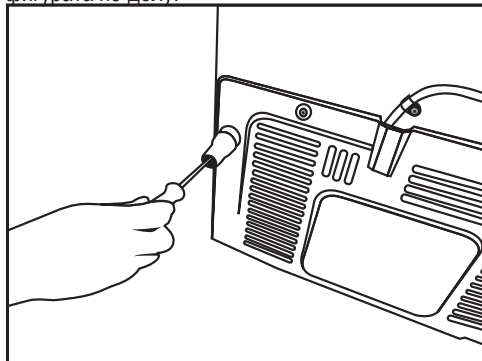

Монтаж

Ако продуктът е небалансиран след инсталирането, регулирайте краката отпред, като ги завъртите наляво или надясно.

*Ако вашият продукт няма отделение за вино или няма стъклена врата, вашият продукт няма регулируеми стойки, продуктът има фиксирани стойки.

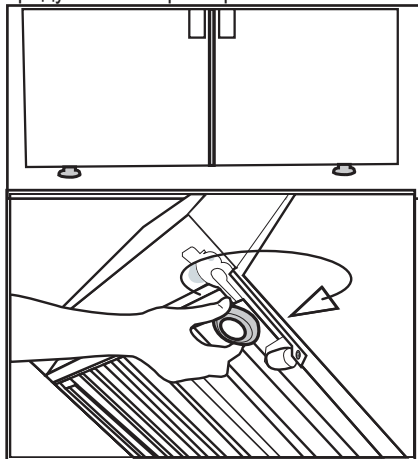

За да регулирате вратите вертикално, Разхлабете фиксиращата гайка, разположена отдолу.

Завъртете регулиращата гайка според позицията на вратата (по посока на часовниковата стрелка/обратно на часовниковата стрелка).

Затегнете фиксиращата гайка, за да фиксирате позицията.

За да регулирате вратите хоризонтално, Разхлабете фиксиращата гайка, разположена отгоре.

Завъртете страничната регулираща гайка според позицията на вратата (по посока на часовниковата стрелка/обратно на часовниковата стрелка).

Затегнете фиксиращата гайка, която е отгоре, за да фиксирате позицията.

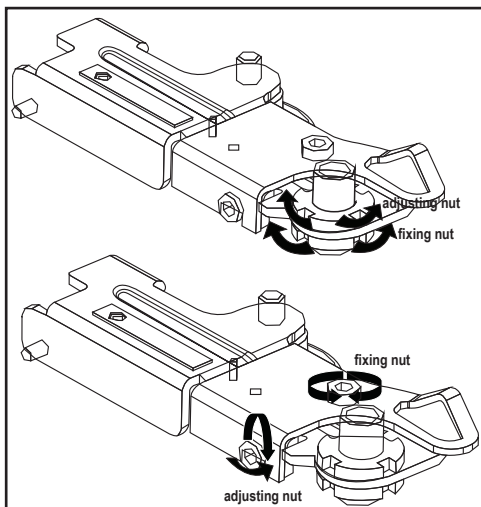

Монтаж

- Горната група панти е фиксирана с 3 болта.
- Капакът на пантите е закачен след поставянето на гнездата.
- Капакът на пантата е фиксиран с два болта

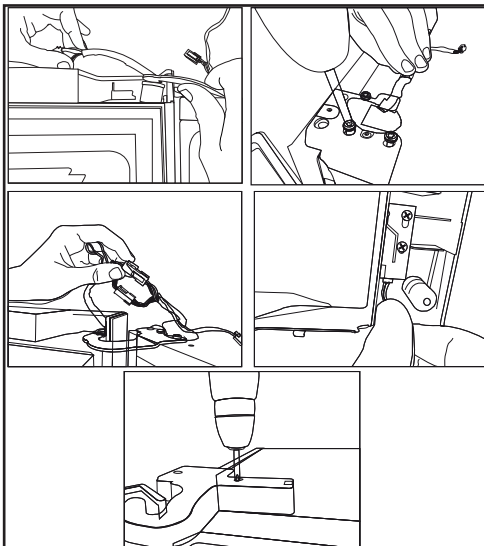

ВНИМАНИЕ: Не правете връзки чрез удължителни кабели или многожилни щепсели.



ВНИМАНИЕ: Повреденият захранващ кабел трябва да бъде заменен от квалифициран техник..



Ако два охладителя се инсталират един до друг, трябва да има поне 4 см разстояние помежду им.

3.4 Свързване към захранването

- Нашата компания не носи отговорност за щети, които ще възникнат, когато продуктът се използва без да бъде заземен и без електрическата връзка да бъде направена в съответствие с националните разпоредби.
- Щепселът на захранващия кабел трябва да бъде лесно достъпен след монтажа.
- Не удължавайте кабелите или безжичните многофункционални изводи между вашия продукт и контакта в стената.

4 Подготовка

4.1 Неща, които да направите с цел пестене на енергия



Свързването на хладилника със системи, които пестят енергия, е опасно, тъй като може да причини повреда на продукта.

- за свободно стоящ уред: „Този хладилен уред не е предназначен да се използва като вграден уред“;
- Не оставяйте вратите на хладилника отворени за дълго.
- Не прибирайте горещи храни и напитки в хладилника.
- Не препълвайте хладилника. Охлаждащият капацитет ще намалее при възпрепятстване на циркулацията на въздуха в хладилника.
- Не поставяйте хладилника на места, които са подложени на пряка слънчева светлина. Монтирайте хладилника на най-малко 30 см от източници на топлина, като котлони, парно и поне на 5 см от електрически фурни.
- Дръжте храната в хладилника в затворени контейнери.
- Тъй като във вашия продукт няма да проникне директно горещ и влажен въздух, когато вратите не се отворят, вашият продукт ще се оптимизира до условия достатъчни да предпазят храната ви. При тези обстоятелства функции и компоненти като компресор, вентилатор, нагревател, размразяване, осветление, дисплей и други ще работят според нуждите при консумиране на минимално количество енергия.
- За да можете да съхранявате максимално количество храна във фризерното отделение на хладилника, трябва да се извади горното чекмедже и да се постави върху стъкления рафт. Изчислената консумация на електроенергия за вашия хладилник е определена след премахване на чекмеджето за лед и горните чекмеджета, за да се позволи максимално натоварване. При зареждане на храна, силно се препоръчва използването на

долните чекмеджета във фризера и на многофункционалното отделение.

- Въздушният поток не трябва да се блокира чрез поставяне на храни отпред във фризера и пред вентилаторите на многофункционалните отделения. Храната трябва да се поставя като се остави минимум 5 см пространство пред защитната решетка на вентилатора.
- Размразяването на замразените храни в хладилното отделение спестява енергия и запазва качеството на храните.



Температурата на помещението, където се намира вашият хладилник, трябва да бъде най-малкото 10°C /50°F. Работата на хладилника при студени условия не се препоръчва по отношение на неговата ефективност.



Вътрешността на хладилника ви трябва да се почиства изцяло.



Ако два охладителя се инсталират един до друг, трябва да има поне 4 см разстояние помежду им.

4.2 Препоръки за отделението за прясна храна

- Уверете се, че храната не докосва температурния сензор в отделението за прясна храна. За да позволите на отделението за свежи храни да запази идеалната си температура за охлаждане, сензорът не трябва да бъде закрит от храната.
- Не поставяйте топли храни и напитки вътре в продукта.

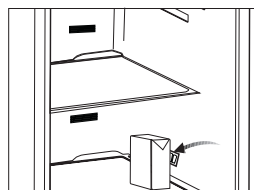
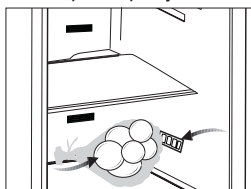

4.3 Първоначална употреба

Преди да използвате продукта, уверете се, че цялата подготовка е направена в съответствие с инструкциите, дадени в главите „Важни инструкции относно безопасността и околната среда“ и „Монтаж“.

- Почистете вътрешността на хладилника, както е препоръчано в раздел „Поддръжка и почистване“. Преди да включите хладилника, се уверете отвътре е сух.
- Включете щепсела на хладилника в заземен контакт. Когато вратата на хладилника се отвори, светва лампичката за вътрешно осветление.
- Оставете хладилника да работи най-малко 6 часа, без да поставяте храна в него, и не отваряйте вратата, ако това не е необходимо.



Ще чуете шум когато компресорът започне да работи. Нормално е течностите и газовете в охладителната система да издават шум, дори компресорът да не работи.



Предните ъгли на хладилника може да са топли на пипане. Това е нормално. Тези части са проектирани да бъдат топли с цел избягване на кондензацията.

5 Използване на продукта

5.1 Индикаторен панел

Индикаторните панели могат да се различават в зависимост от модела на Вашия уред. Звучните и визуални функции на индикаторния панел ще съдействат при използване на хладилника.

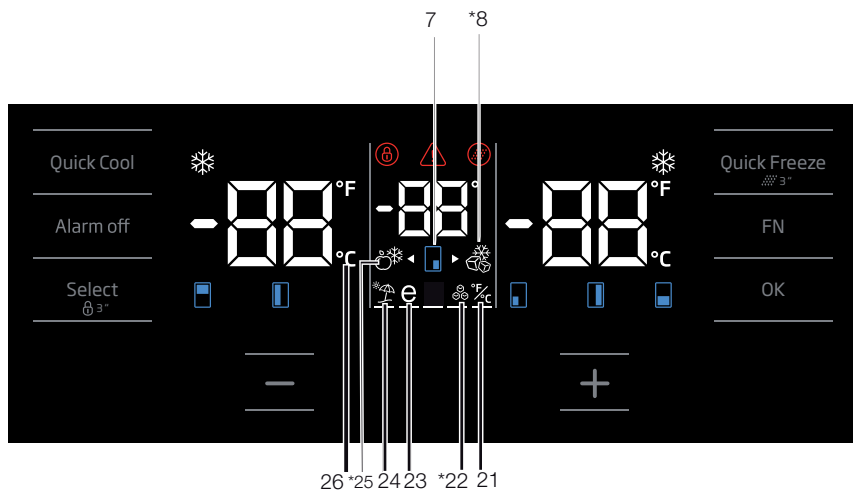
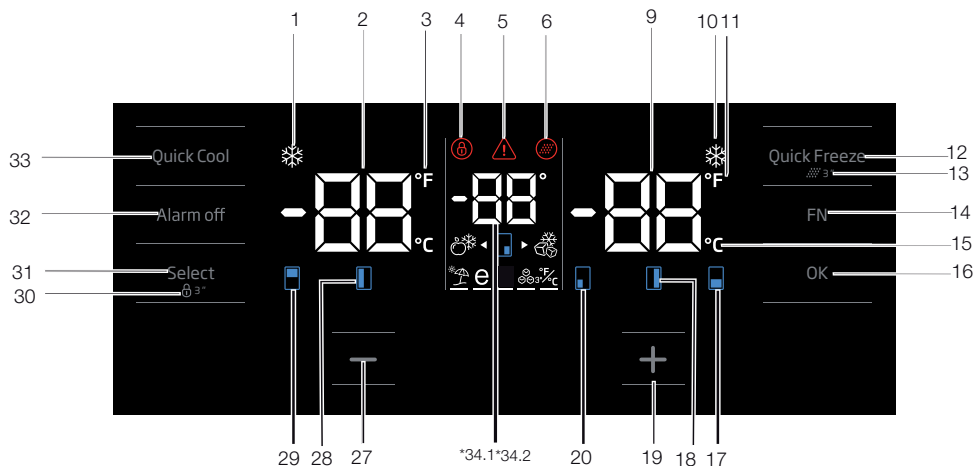

*Опция: Фигурите в това ръководство са схематични и може да не съответстват точно на Вашия продукт. Ако Вашият продукт не съдържа съответните части, информацията се отнася за други модели.

Използване на продукта

1. Индикатор на функция бързо охлаждане

Включва се при активиране на функцията „Бързо замразяване“.

2. Индикатор на температурата в хладилното отделение

Температурата на хладилното отделение е показана; тя може да бъде настроена на 8,7,6,5,4,3,2,1.

3. Индикатор по Фаренхайт

Това е индикатор по Фаренхайт. Когато индикаторът „Фаренхайт“ е активиран, зададените температурни стойности са показани по скалата на Фаренхайт и съответната икона се включва.

4. Заклучване на бутоните

Натиснете бутона за заключване

() едновременно за 3 секунди. Символът за заключване на клавишите

ще светне и режимът за заключване ще се активира. При активиран режим на заключване, бутоните няма да функционират. Натиснете отново бутона за заключване на клавишите за 3 последователни секунди. Символът за заключване на клавишите ще изгасне и режимът на заключване на клавишите ще се деактивира.

Ако искате да предотвратите промяна на температурните настройки на хладилника, натиснете бутона за заключване на клавишите на хладилника.

5. Прекъсване на храненето / Индикатор за висока температура / предупреждение за грешки

Този индикатор свети по време на прекъсване на електрозахранването, грешки при висока температура и предупреждения за грешки.

По време на дългосрочни прекъсване на храненето, най-високата стойност на температурата, до която отделението на фризера достигне, ще мига на дигиталния дисплей.

След като проверите храната във фризерното отделение, натиснете бутона за изключване на алармата, за да изтриете алармата.

Ако забележите, че този индикатор свети, моля, направете справка с раздела за „препоръчани решения за отстраняване на проблеми“ от вашето ръководство.

6. Икона за пренастройване на филтъра

Тази икона се включва, когато филтъра трябва да бъде пренастроен.

7. Икона за промяна на температурата на кабина

Показва кабината, чиято температура трябва да се промени. Когато иконата за температурата на дадена кабина започне да мига, се разбира, че съответната кабина е избрана.

8. Икона за опция за фризер

Задръжте курсора на мишката над иконата на опция за фризер, като използвате бутона „FN“; иконата ще започне да мига. Когато натиснете бутона „OK“, иконата на опционалния фризер се включва и кабината работи като фризер.

9. Индикатор на температурата в фризерното отделение

Температурата на хладилното отделение е показана; тя може да бъде настроена на -16 -18, -19, -20, -21, -22, -24.

10. Функция „Бързо замразяване“

Включва се при активиране на функцията „Бързо замразяване“.

11. Индикатор по Фаренхайт

Това е индикатор по Фаренхайт. Когато индикаторът „Фаренхайт“ е активиран, зададените температурни стойности са показани по скалата на Фаренхайт и съответната икона се включва.

12. Бутон за функцията за бързо замразяване:

Натиснете този бутон, за да активирате или деактивирате функцията за бързо замразяване. Когато активирате функцията, отделението на фризера ще се охлажда до температура по-ниска от зададената стойност.



Използвайте функцията за бързо замразяване, когато искате храната, която е поставена в отделението на фризера да се замрази бързо. Ако желаете да замразите големи количества прясна храна, е препоръчително да активирате тази функция преди да сложите храната в хладилника.



Ако не изключите бързото замразяване, то ще се изключи от само себе си след най-много 24 часа или когато хладилното отделение достигне нужната температура.



Тази функция не се запазва в паметта на хладилника при прекъсване в електрическото захранване.

13. Пренастройване на филтъра:

Филтърът се пренастройва, когато натиснете бутона за бързо замразяване за 3 секунди. Иконата за пренастройване на филтъра изгасва.

14. Бутон „FN“

С помощта на този бутон можете да превключвате между функциите, които искате да изберете. При натискане на този бутон иконата, чиято функция трябва да бъде активирана или деактивирана, и индикаторът на тази икона започват да мигат. Бутонът „FN“ се деактивира, ако не бъде натиснат за 20 секунди. За да промените функцията, трябва да го натиснете отново.

15. Индикатор по Целзий

Това е индикатор по Целзий. Когато индикаторът „Целзий“ е активиран, зададените температурни стойности са показани по скалата на Целзий и съответната икона се включва.

16. Бутон „OK“

След навигация на функциите с помощта на бутона „FN“, когато функцията бъде отменена чрез бутона „OK“, съответната икона и индикаторът мигат. Когато функцията остане активирана, индикаторът е включен. Индикаторът продължава да мига, за да покаже иконата, която е включена.

17. Икона за промяна на температурата на кабина

Показва кабината, чиято температура трябва да се промени. Когато иконата за температурата на дадена кабина започне да мига, се разбира, че съответната кабина е избрана.

18. Икона за промяна на температурата на кабина

Показва кабината, чиято температура трябва да се промени. Когато иконата за температурата на дадена кабина започне да мига, се разбира, че съответната кабина е избрана.

19. Настройване на бутона за увеличаване

Изберете съответната кабина с бутона за избор; иконата на кабината, представляваща съответната кабина, ще започне да мига. Ако натиснете бутона за увеличаване на настройките по време на този процес, зададената стойност се увеличава. Ако продължавате да го натискате, зададената стойност се връща в началото.

20. Икона за промяна на температурата на кабина

Показва кабината, чиято температура трябва да се промени. Когато иконата за температурата на дадена кабина започне да мига, се разбира, че съответната кабина е избрана.

21. Настройване на индикатора „Целзий“ и „Фаренхайт“

Задръжте курсора на мишката върху този бутон, като използвате бутона „FN“ и изберете „Фаренхайт“ или „Целзий“ чрез бутона „OK“. Когато се избере съответната скала за температура, индикаторът „Фаренхайт“ или „Целзий“ се включва.

22. Икона за включване на машината за лед

Натиснете бутона FN (докато стигне до иконата за лед и долния ред), за да включите машината за лед. Иконата за включена машина за лед и индикаторът за функцията на машината за лед започват да мигат, когато ги осветите, като по този начин можете да разберете дали машината за лед ще бъде включена или изключена. Когато натиснете бутона OK, иконата на машината за лед свети

Използване на продукта

непрекъснато и индикаторът продължава да мига по време на този процес. Ако не натиснете нито един бутон след 20 секунди, иконата и индикаторът остават включени. Така машината за лед се включва. За да изключите отново машината за лед, осветете иконата и индикатора; по този начин както иконата на машината за лед, така и индикаторът ще започнат да мигат. Ако не натиснете нито един бутон в рамките на 20 секунди, иконата и индикаторът ще изгаснат и по този начин машината за лед ще се изключи отново.



Показва дали ледогенераторът е включен или изключен.



Потокът на вода от резервоара за вода ще спре, когато тази функция не е избрана. Въпреки това, ледът, направен преди това, може да бъде взет от ледогенератора.

23. Индикатор на функция „Есо fuzzy“

За да активирате функцията „Есо fuzzy“, натиснете клавиша „FN“ (докато стигне до иконата с буква и долния ред). Когато задържите курсора на мишката над иконата за „Есо fuzzy“ и индикатора за „Есо fuzzy“, те започват да мигат. По този начин можете да разберете, дали функцията „Есо fuzzy“ ще бъде активирана или деактивирана. Когато натиснете бутона „OK“, иконата на функцията „Есо fuzzy“ свети непрекъснато и индикаторът продължава да мига по време на този процес. Ако не натиснете бутон в рамките на 20 секунди, иконата и индикаторът продължават да светят. Тази икона светва, когато функция „Есо fuzzy“ е активирана. За да отмените функцията „Есо fuzzy“, задръжте курсора на мишката върху иконата и индикатора отново и натиснете бутона „OK“. По този начин иконата за „Есо fuzzy“ и индикаторът ще започнат да мигат. Ако не натиснете никакъв бутон в рамките на 20 секунди, иконата и индикаторът ще спрат да светят и функцията „Есо fuzzy“ ще бъде отказана.

24. Икона на функция „Ваканция“

За да активирате функцията „Ваканция“, натиснете клавиша „FN“ (докато стигне до иконата с чадър и долния ред). Когато задържите курсора на мишката над иконата за „Ваканция“ и индикатора за „Ваканция“, те започват да мигат. По този начин можете да разберете, дали функцията „Ваканция“ ще бъде активирана или деактивирана. Когато натиснете бутона „OK“, иконата на функцията „Ваканция“ свети непрекъснато и по този начин се активира функцията „Ваканция“. По време на процеса, индикаторът продължава да мига. За да откажете функцията „Ваканция“, натиснете бутона „OK“. По този начин както иконата на функцията „Ваканция“, така и индикаторът ще започнат да мигат и функцията „Ваканция“ ще бъде отменена.

25. Икона на опция за хладилник

Когато изберете иконата на опцията за хладилник с помощта на бутона „FN“ и натиснете бутона „OK“, избраната кабина става хладилна кабина и работи като охладител.

26. Индикатор по Целзий

Това е индикатор по Целзий. Когато индикаторът „Целзий“ е активиран, зададените температурни стойности са показани по скалата на Целзий и съответната икона се включва.

27. Настройка за намаляване на функция

Изберете съответната кабина с бутона за избор; иконата на кабината, представляваща съответната кабина, ще започне да мига. Ако натиснете бутона за намаляване на настройките по време на този процес, зададената стойност се намалява. Ако продължавате да го натискате, зададената стойност се връща в началото.

28. Икона за промяна на температурата на кабина

Показва кабината, чиято температура трябва да се промени. Когато иконата за температурата на дадена кабина започне да мига, се разбира, че съответната кабина е избрана.

29. Икона за промяна на температурата на кабина

Показва кабината, чиято температура трябва да се промени. Когато иконата за температурата на дадена кабина започне да мига, се разбира, че съответната кабина е избрана.

Използване на продукта

30. Заклучване на бутоните

Натиснете бутона за заключване едновременно за 3 секунди. Символът за заключване на клавишите ще светне и режимът за заключване ще се активира. При активиран режим на заключване, бутоните няма да функционират. Натиснете отново бутона за заключване на клавишите за 3 последователни секунди. Символът за заключване на клавишите ще изгасне и режимът на заключване на клавишите ще се деактивира.

Ако искате да предотвратите промяна на температурните настройки на хладилника, натиснете бутона за заключване на бутоните на хладилника.

31. Избор на бутон

Използвайте този бутон, за да изберете кабината, чиято температура искате да промените.

Превключвайте между кабините, като натискате бутона. Избраната кабина може да се види от иконите за кабина (7, 17, 18, 20, 28, 29). Кабината, чиято зададена стойност на температурата искате да промените, е избрана и нейната икона мига. След това можете да промените зададената стойност, като натиснете бутона за намаляване на зададената стойност на кабината (27) или бутона за увеличаване на стойността на кабината (19). Ако не натиснете бутон в рамките на 20 секунди, иконите за кабините спират да светят. За да изберете кабина, трябва да натиснете бутона отново.

32. Аларма за изключване на предупреждение

В случай на спиране на захранването/ предупреждение за висока температура, след като проверите храната във фризерното отделение, натиснете бутона за изключване на алармата, за да изтриете алармата.

33. Бутон на функция бързо охлаждане

Този бутон има две функции. Натиснете го за кратко време, за да активирате или деактивирате функцията за бързо охлаждане. Индикаторът за бързо охлаждане ще се изключи и уредът ще се върне към нормалните си настройки.



Използвайте функцията за бързо охлаждане, когато искате храната, която е поставена в хладилното отделение да се охлади бързо. Ако желаете да охладите големи количества прясна храна, е препоръчително да активирате тази функция преди да сложите храната в хладилника.



Ако не изключите бързото охлаждане, то ще се изключи от само себе си след най-много 1 часа или когато хладилното отделение достигне нужната температура.



Ако натиснете бутона „Бързо охлаждане“ многократно за кратък период от време, защитата от късо съединение ще се включи и компресорът няма да стартира веднага.



Този бутон не се запазва в паметта на хладилника при прекъсване в електрическото захранване.

34. 1 Индикатор на температурата на кабината с опция

На екрана се показват стойностите на температурата, зададени в кабината с опция.

34. 2 Индикатор за температурата в отделението за охлаждане на вино

Показват се стойностите на температурата, зададени в кабината с опция.

Използване на продукта

5.2 Замразяване на пресни продукти

- За да се запази качеството на храната, тя трябва да бъде замразена възможно най-бързо след като се постави във фризерното отделение, за тази цел използвайте функцията за бързо замразяване.
 - Можете да съхранявате храната по-дълго във фризерното отделение, когато я замразите, докато е свежа.
 - Опаковайте храната за замразяване и затворете опаковката, така че да не се допуска въздух.
 - Уверете се, че опаковките на храната си, преди да я поставите във фризера. Използвайте контейнери за фризер, фолия и хартия, влагозащитени, пластмасови торбички и други опаковъчни материали, вместо традиционните опаковъчни материали.
 - Поставете етикет на всяка опаковка, като добавите датата преди замразяване. По този начин, всеки път когато отворите фризера си, можете да различавате свежестта на всяка опаковка от храни. Съхранявайте по-отдавна замразената храна преди в предната част на отделението, за да се уверите, че тя се използва първо.
- Замразените храни трябва да се употребяват веднага след размразяване и да не се замразяват повторно.

Не замразявайте прекомерно големи количества храна наведнъж.

- “24 часа преди замразяване на прясна храна, активирайте „Функцията за бързо замразяване“.
Опакованата прясна храна трябва да се постави в долните чекмеджета. След поставянето на опаковките прясна храна, отново активирайте „Функцията за бързо замразяване“.
Когато отделението на фризера е настроено на бърза функция, универсалното отделение също е автоматично настроено на тази функция.”

Настройка на температурата във фризера	Настройка на температурата в хладилното отделение	Забележки
-18°C	4°C	Това е препоръчителната нормална настройка.
-20, -22 или -24°C	4°C	Тези настройки се препоръчват когато външната температура превишава 30°C.
Бързо замразяване	4°C	Използвайте когато искате бързо да замразите храна. Вашият продукт се връща в предишния режим при завършване на процеса.
-18°C или по-студено	2°C	Ако смятате, че хладилното отделение не е достатъчно студено заради топлинните температурни условия или честото отваряне и затваряне на вратата, използвайте тези настройки.

5.3 Препоръки за съхранение на замразени храни

Отделението трябва да бъде настроено на най-малко -18°C.

1. Прибирайте пакетите във фризера възможно най-бързо след покупката им, без да допускате те да се размекват.

Използване на продукта

2. Преди да го замразите продукти, проверете дали датите на „Използване до“ и „Най-добър до“ на пакета са изтекли или не.
3. Уверете се, че опаковката на храната не е повредена.

5.4 Информация за дълбокото замразяване

Съгласно стандартите IEC 62552, продуктът трябва да замразява най-малко 4,5 кг храна при 25°C температура на околната среда до -18°C или по-ниска в рамките на 24 часа за всеки 100 литра обем на фризера. Запазването на храната за продължително време е възможно само при температура от или по-ниска -18°C.

Може да запазите свежестта на храната в продължение на месеци (при температура на дълбоко замразяване от или по-ниска -18°C). Не бива да допускате контакт на храните, които ще бъдат замразявани, с вече замразените хранителни продукти, за да се избегне частичното им размразяване. За да съхранявате зеленчуците по-дълго време като замразени, сварете ги и изцедете водата им. След изтичане на водата, ги поставете в непропускащи въздух опаковки и ги поставете във фризера. Храните като банани, домати, марули, целина, варени яйца, картофи не са подходящи за замразяване. Когато тези храни са замразени, тяхната хранителна стойност и вкус ще бъдат засегнати отрицателно. Ако те се развалят, могат да бъдат опасни за здравето.

5.5 Разполагане на храната

Рафтове на фризерното отделение	Различни замразени храни като месо, риба, сладолед, зеленчуци и др.
Рафтове на хладилника	Храна в съдове, чинии с капак и затворени контейнери, яйца (в затворени контейнери)
Рафтове на вратата в хладилното отделение	Малко количество и пакетирани храна или напитки

Контейнер за свежи храни	Плодове и зеленчуци
Отделение за пресни продукти	Деликатеси (закуски, месни продукти, които се консумират за кратко време)

5.6 Предупреждение за отворена врата

(Тази функция не е задължителна)

Системата за предупреждение за отворена врата на вашия хладилник може да се различава в зависимост от модела.

Версия 1;

Ако вратата на продукта остане отворена за определено време (между 60 сек и 120 сек), се чува звук предупредителен сигнал; в зависимост от модела на продукта може да се изведе и визуален предупредителен сигнал (светлинна светкавица). Ако затворите вратата на устройството или натиснете бутон на екрана на устройството, ако има такъв, предупредителният звук спира.

Версия 2;

Ако вратата на устройството остане отворена за определен период от време (между 60 сек и 120 сек), се чува сигнал за отворена врата. Предупреждението за отворена врата се чува постепенно. Първо започва да звучи звуково предупреждение. След 4 минути, ако вратата все още не е затворена, се активира визуално предупреждение (светкавица). Предупреждението за отворена врата ще бъде отложено за определен период от време (между 60 сек и 120 сек), когато бъде натиснат който и да е бутон на екрана на продукта, ако има такъв. След това процесът ще започне отново. Когато вратата на устройството е затворена, предупреждението за отворена врата ще бъде отменено.

Използване на продукта

5.7 Контейнер за свежи храни

Контейнерът за запазване на свежестта в хладилника е специално проектиран да запази свежестта на зеленчуците, без те да загубят своята свежест. За тази цел, около контейнера за запазване на свежестта се получава хладна въздушна циркулация. Свалете рафтовете на вратата, които са срещу контейнера за запазване на свежестта преди да го извадите.

5.8 Контейнер за запазване на свежестта с контролирано ниво на влажност

(FreShelf)

(Тази функция не е задължителна)

Степента на влажност на плодовете и зеленчуците се контролира благодарение на контролиране на влажността и по този начин храната се запазва свежа за по-дълъг период от време.

Препоръчваме ви да поставяте листни зеленчуци като маруля, спанак и зеленчуци, които са чувствителни към загубата на влажност, възможно най-хоризонтално, когато ги поставите в контейнера за свежа храна; не с корените надолу.

Когато се подменя зеленчуците, трябва да се вземат под внимание техните специфични тегла. Тежките и твърдите зеленчуци трябва да се поставят в долната част на отделението за свежа храна, и леките и меките зеленчуци трябва да бъдат в горната част.

Никога не поставяйте зеленчуци, заедно с пластмасовите им опаковки, в контейнера. Ако останат в пластмасовите си опаковки, по-скоро ще се развалят. Ако не искате зеленчукът да попадне в контакт с други зеленчуци по хигиенични причини, използвайте перфорирана хартия или подобен материал вместо пластмасови торбички.

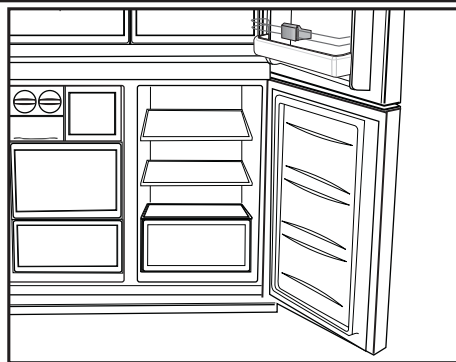

Не поставяйте круши, кайсии, праскови и т.н., особено онези плодове, които генерират големи количества етилен в същото отделение с други плодове и зеленчуци. Етиленовият газ, отделян от тези плодове, води до презряването на другите плодове за по-кратко време.

5.9 Тавичка за яйца

Може да монтирате поставката за яйца на желанния рафт или вътрешен рафт.

Никога не дръжте поставката за яйца във фризерното отделение.

5.10 Подвижна средна част

Подвижната средна част има за цел да предотврати излизането на студения въздух навън .

1-В средната подвижна част на хладилника има допълнително уплътнение което уплътнява когато вратите на хладилното отделение са затворени.

Използване на продукта

2- Друга причина поради която хладилникът ви да е оборудван с подвижна средна част е, че тя увеличаванетния обем на фризерното отделение. Стандартната средна част заема неизползваемо пространство в хладилника.

3- Подвижната средна част е затворена когато ляватавратана хладилното отделение е затворена.

4-Тя не трябва да бъде отваряна ръчно. Тя се движи под ръководството на пластмасовата част на тялото , докато вратата е затворена.

5.11 Синя светлина / HarvestFresh

* Може да не е налично при всички модели

За синята светлина,

Плодовете и зеленчуците, съхранявани в чекмеджетата, които са осветени със синя светлина, продължават фотосинтезата си чрез ефекта на дължината на вълната на синята светлина и по този начин запазват съдържанието на витамини.

Относно HarvestFresh,

Плодовете и зеленчуците, съхранявани в чекмеджетата, осветени с технологията HarvestFresh запазват витамините си за по-дълго време благодарение на сините, зелените, червените светлини и тъмните цикли, които симулират дневен цикъл. Ако отворите вратата на хладилника през тъмния период на технологията HarvestFresh, хладилникът автоматично ще улови това и ще даде възможност на синьо-зелената или червената светлина да освети чекмеджетата за ваше удобство. След като затворите вратата на хладилника, тъмният период ще продължи, представяйки нощното време в дневен цикъл.

5.12 Филтър за миризми

Филтърът за миризми във въздушния канал на хладилника предпазва от застояването на неприятни миризми в хладилника.

5.13 Използване на вътрешен водопровод и дозатор за вода на вратата

(при някои модели)

След свързване на хладилника към водоизточник или подмяна на водния филтър, изплакнете водната система. Използвайте здрав контейнер, за да натиснете и да задържите лоста за подаване на вода за 5 секунди, след което го освободете за 5 секунди. Повтаряйте, докато започне да тече вода. След като водата започне да тече, продължете да натискате и освобождавате лоста (5 секунди назад, 5 секунди изключени) до общо 4 галона (15 л) бъдат източени. Това ще изчисти въздуха от системата за филтриране и подаване на вода и ще подготви водния филтър за употреба. При някои домакинства може да се наложи допълнително промиване. Тъй като въздухът се изкарва от системата, водата може да излезе от дозатора. Оставете хладилника да работи 24 часа, за да се охлади и да охлади водата. Източвайте достатъчно вода всяка седмица, за да имате прясна вода по всяко време.



След 5 минути продължително източване на вода, диспенсърът ще спре, за да предотврати наводнение. За да продължите да източвате, отново натиснете лоста на диспенсера.

Използване на продукта

5.14 Източване на вода от диспенсър

Придържайте контейнера под гърлото на дозатора, докато натискате лоста на диспенсъра. За да спрете да източвате вода, освободете лоста на диспенсъра.



Нормално е първите няколко чаши вода, сипани от диспенсъра да са топли.



Ако водният диспенсър не е използван дълго време, изхвърлете първите няколко чаши вода, докато не получите свежа вода.

Преди първоначалната употреба ще трябва да изчакате приблизително 24 часа, докато водата се охлади. Извадете чашата малко след като освободите лоста.

Разпределител за вода на вратата (при някои модели)

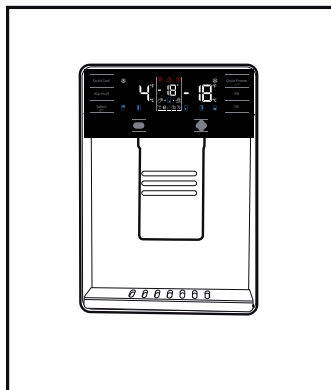

5.15 Употреба на водния диспенсър



Преди да използвате хладилника си за първи път и след смяната на водния филтър, от дозатора за вода може да капят капки вода. За да предотвратите капене на вода или течове от дозатора, моля, преди първото използване и всеки път, след като смените водния филтър изтегляйте въздуха от системата, като източите 5-6 галона вода. Така ще отстраните въздуха, захванат в системата, и ще спрете течовете от диспенсъра. Ако има препятствие във водния поток, ще е необходима проверка на позицията на конектора и свързването с водния тръбопровод в задната част на уреда.



Ако след като се точили вода от вашия диспенсър, са паднали още няколко капки след това, това е нормално.

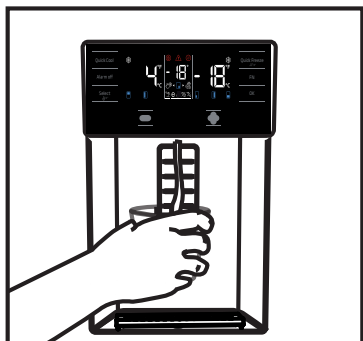

Вграден дозатор за вода (при някои модели)

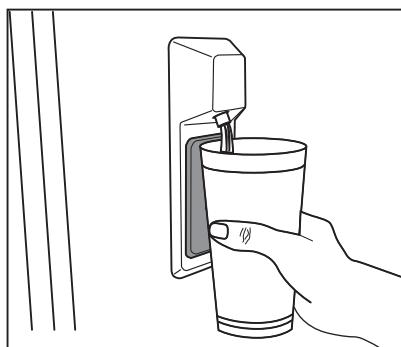

5.16 Машина за лед

(при някои модели)

За да направите лед с машината за лед, напълнете с вода резервоара на хладилника до максималното ниво.

Ледените кубчета в чекмеджето за лед могат да се залепят едно с друго поради горещ и влажен въздух за приблизително 15 дни.

Това е нормално. Ако не можете да разкъсате слепените кубчета лед, можете да изпразните контейнера за лед и отново да направите лед.



Препоръчително е да сменяте водата в резервоара за вода, ако тя се задържи в резервоара повече от 2-3 седмици.



Странните шумове, които чувате от хладилника на 120-минутни интервали, са звуците от леда и изливането. Това е нормално.



Ако не искате да правите лед, натиснете иконата „Ice off“ (Изключване на лед), за да спрете машината за лед, като така пестите енергия и да удължите живота на вашия хладилник.



Нормално е, след като сте точили вода от диспенсъра, да паднат няколко капки вода.

5.17 Машина за лед (Icematic) и контейнер за съхранение на лед

(при някои модели)

Употреба на Icematic

Напълнете Icematic с вода и го поставете в гнездото му. Ледът ще бъде готов след около 2 часа. Не сваляйте Icematic от гнездото му при вземането на леда.

Завъртете копчетата на клетките за лед на 90 градуса.

Кубчетата лед от клетките ще изпаднат в контейнера за съхранение на лед отдолу.

Може да извадите контейнера за съхранение на лед и да сервираете кубчетата лед.

Ако желаете да запазите кубчетата лед в контейнера за съхранение на лед.

Контейнер за съхраняване на лед

Контейнерът за съхранение на лед е предназначен единствено за събиране на кубчета лед. Не сипвайте вода в него. В противен случай той ще се счупи.

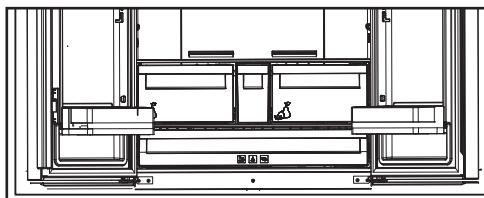

Редовното почистване на продукта ще удължи сервисния му живот.



ПРЕДУПРЕЖДЕНИЕ: Изключете захранването, преди да почистите хладилника.

- Не използвайте остри и абразивни инструменти, сапун, почистващи препарати са дома, детергенти, газ, бензин, лак и други подобни вещества за почистване.
- За продуктите, които не притежават функция за предотвратяване на замразяването, водните капки могат да образуват слой с дебелина до ширината на пръст по задната страна на хладилното отделение. Не го почиствайте; никога не прилагайте смазка или други подобни препарати-
- Използвайте само леко навлажнена микрофибърна кърпа, за да почистите външната повърхност на продукта. Гъбите и другите типове почистващи кърпи могат да надраскат повърхностите.
- Разтворете една чаена лъжичка сода бикарбонат във вода. Навлажнете парче плат и изстискайте. Избършете уреда с тази кърпа и подсушете добре.
- Погрижете се върху капака на лампата и другите електрически части да не попадне вода.
- Почистете водата с помощта на влажна кърпа. Извадете всички предмети, за да извадите вратата и рафтовете. Повдигнете рафтовете на вратата, за да ги извадите. Почистете и подсушете рафтовете, след това ги монтирайте отново, плъзгайки ги отгоре.
- Не използвайте хлорна вода или продукти за почистване на външната повърхност и хромираните части на продукта. Хлорът ще предизвика ръжда по тези метални повърхности.

6.1. Предотвратяване на образуване на лоши миризми

Продуктът се произвежда без никакви миризливи материали. Въпреки това съхранението на хранителните продукти в неподходящи секции и неправилното почистване на вътрешните повърхности може да доведе до образуване на лоши миризми. За да избегнете това, почиствайте вътрешността с газирана вода на всеки 15 дни.

- Съхранявайте храната в затворени съдове. Микроорганизмите могат да се разпространят извън незапечатани хранителни продукти и да причинят лоши миризми.
- Да не се съхраняват храни с изтекъл срок на годност и развалени такива в хладилника.
- Не използвайте остри и абразивни инструменти или сапун, домашни почистващи препарати, перилни препарати, бензин, бензол, восъчни и т.н., в противен случай щампите върху пластмасови части ще изчезнат и ще настъпи деформация. Използвайте топла вода и мека кърпа за почистване и подсушаване.

6.2. Защита на пластмасовите повърхности

Разлятото олио върху пластмасовите повърхности може да повреди повърхностите и трябва веднага да се почисти с топла вода.

7. Отстраняване на неизправности

Проверете този списък, преди да се свържете със сервиза. Това ще Ви спести време и пари. Този списък включва честите оплаквания, които не са свързани с дефектна изработка или материали. Някои функции, споменати тук, може да не са валидни за вашия продукт.

Хладилникът не работи.

- Щепселът не е влезнал добре >>> Включете го, за да влезе напълно в контакта.
- Предпазителят, свързан към гнездото за захранване на продукта или на главния предпазител, е изгорял. >>> Проверете предпазителите.

Кондензацията на страничната стена на хладилното отделение (MULTI ZONE, COOL, CONTROL и FLEXI ZONE).

- Вратата се отваря твърде често >>> Внимавайте да не отваряте вратата твърде често.
- Околната среда е твърде влажна. >>> Не инсталирайте продукта във влажна околна среда.
- Храните, съдържащи течности, се съхраняват в незапечатани съдове >>> Съхранявайте храните, съдържащи течности, в затворени съдове.
- Вратата на уреда е оставена отворена. >>> Не дръжте вратата на уреда отворена за дълго време.
- Термостатът е настроен на твърде ниска температура. >>> Настройте термостата на подходяща температура.

Компресорът не работи.

- В случай на внезапно прекъсване на захранването или издърпване щепсела на захранването и повторното му включване, налягането на газа в охладителната система на продукта не е балансиран, което задейства термична защита на компресора. Продуктът ще се рестартира след около 6 минути. Ако продуктът не се рестартира след този период, свържете се със сервиза.
- Размразяването е активно. >>> Това е нормално за напълно автоматичното размразяване на продукта. Размразяването става периодично.
- Продуктът не е включен. >>> Уверете се, че захранващият кабел е включен.
- Неправилна настройка на температурата. >>> Изберете подходящата настройка на температурата.
- Захранването е изключено. >>> Продуктът ще продължи да работи нормално след възстановяване на захранването.

Работният шум на хладилника се увеличава по време на употреба.

- Работата на продукта може да варира в зависимост от промените на стайната температура. Това е нормално и не е неизправност.

Хладилникът работи твърде често или твърде дълго.

Отстраняване на неизправности

- Новият продукт може да е по-голям от предишния. По-големите продукти ще работят по-дълго.
- Температурата в помещението може да е висока. >>> Продуктът обикновено ще работи по-дълго при висока температура в помещението.
- Продуктът може да е включен наскоро или нов хранителен продукт да е поставен вътре. >>> На продуктът ще му отнеме повече време, за да достигне зададената температура, когато е наскоро включен или в него е поставен нов хранителен продукт. Това е нормално.
- В продукта скоро може да са били поставени големи количества гореща храна. >>> Не поставяйте гореща храна или напитки в хладилника.
- Вратите са отваряни често или са били държани отворени дълго. >>> Движещият се вътре топъл въздух ще позволи на продукта да работи по-дълго. Не отваряйте твърде често вратите.
- Вратата на фризера или хладилника може да е открехната. >>> Уверете се, че вратите са напълно затворени.
- Зададената температура може да е твърде ниска. >>> Задайте по-висока температура и изчакайте продукта да достигне настроената температура.
- Шайбата на вратата на хладилника или фризера може да е замърсена, износена, счупена или да не е поставена правилно. >>> Почистете или сменете шайбата. Повредената/ износена шайба на вратата ще доведе до по-продължителна работа на продукта, за да се запази текущата температура.

Температурата във фризера е твърде ниска, но температурата в хладилника е достатъчна.

- Твърде ниска зададена температура във фризерното отделение >>> Задайте по-висока температура във фризерното отделение и проверете отново.

Температурата в хладилника е твърде ниска, но температурата във фризера е достатъчна.

- Твърде ниска зададена температура в хладилното отделение >>> Задайте по-висока температура във фризерното отделение и проверете отново.

Съхраняваните в хладилното отделение хранителни продукти са замразени.

- Твърде ниска зададена температура в хладилното отделение >>> Задайте по-висока температура във фризерното отделение и проверете отново.

Температурата в хладилника или фризера е твърде висока.

- Твърде висока зададена температура в хладилното отделение >>> Зададената температура в хладилното отделение влияе и на температурата във фризерното отделение. Промяна на температурата на охладителя или фризер отделение и изчакайте, докато температурата на свързаните отделения достигне подходящо ниво.
- Вратите са отваряни често или са били държани отворени дълго. >>> Не отваряйте твърде често вратите.
- Вратата може да е открехната. >>> Напълно затворете вратата.
- Продуктът може да е включен наскоро или нов хранителен продукт да е поставен вътре. >>> Това е нормално. На продукта ще му отнеме повече време, за да достигне зададената температура, когато е наскоро включен или в него е поставен нов хранителен продукт.
- В продукта скоро може да са били поставени големи количества гореща храна. >>> Не поставяйте гореща храна или напитки в хладилника.

Разклащане или шум.

- Теренът не е равен или устойчив. >>> Ако продуктът се тресе, когато се премества бавно, настройте крачетата за балансиране на продукта. Уверете се, че основата е достатъчно устойчива да издържи продукта.
- Всички предмети, поставени върху хладилника, може да предизвика шум. >>> Отстранете всички предмети, поставени върху продукта.

Продуктът издава шум на течаща, изтичаща и пръскаща течност.

- Принципите на функциониране на продукта включват течни и газови потоци. >>> Това е нормално и не е неизправност.

От продукта се чува звук на вятър.

- Продуктът използва вентилатор за процеса на охлаждане. Това е нормално и не е неизправност.

Има конденз по вътрешните стени на продукта.

- Горещото или влажно време ще увеличи леда и конденза. Това е нормално и не е неизправност.
- Вратите са отваряни често или са били държани отворени дълго. >>> Не отваряйте вратите твърде често; ако е отворена, затворете вратата.
- Вратата може да е открехната. >>> Напълно затворете вратата.

Има конденз върху екстериора на продукта или между вратите.

- Времето на околната среда може да е влажно, това е съвсем нормално при влажно време. >>> Кондензът ще се разсея, когато влажността на въздуха намалее.

Интериорът мирише лошо.

- Продуктът не се почиства редовно. >>> Почистете вътрешността редовно, използвайки гъба, топла вода и газирана вода.
- Някои съдове и опаковъчни материали може да предизвикат миризми. >>> Използвайте съдове и опаковъчни материали без мирис.
- Храната е поставена в неправилен съд. >>> Съхранявайте храната в затворени съдове. Микроорганизмите могат да се разпространят извън незапечатани хранителни продукти и да причинят лоши миризми.
- Отстранете всякакви развалени храни или такива с изтекъл срок на годност от продукта.

Вратата не се затваря.

- Хранителните пакети може да блокират вратата. >>> Преместете всички продукти, блокиращи вратите.
- Продуктът не е в изцяло изправено положение върху пода. >>> Настройте крачетата, за да балансирате продукта.
- Теренът не е равен или устойчив. >>> Уверете се, че основата е достатъчно устойчива и равна, за да издържи продукта.

Отделението за зеленчуци е заседнало.

- Хранителните продукти може да са в контакт с горната част на чекмеджето. >>> Преподредете хранителните продукти в чекмеджето.

Ако Повърхностите На Уреда Са Горещи

- Докато уредът работи, могат да се наблюдават високи температури между двете врати, страничните панели и задната решетка. Това е нормално и не изисква сервизна услуга! Бъдете внимателни, когато докосвате тези зони.



ПРЕДУПРЕЖДЕНИЕ: Ако проблемът не бъде отстранен, след като следвате инструкциите в този раздел, свържете се с вашия доставчик или с оторизиран сервиз. Не се опитвайте да ремонтирате уреда.

ОТКАЗ ОТ ОТГОВОРНОСТ / ПРЕДУПРЕЖДЕНИЕ

Някои (прости) неизправности могат да бъдат адекватно обработени от крайния потребител, без да възникнат проблеми с безопасността или опасна употреба, при условие че те се извършват в границите и в съответствие със следващите инструкции (вижте раздела „Саморемонт“).

Следователно, освен ако не е разрешено друго в раздела „Саморемонт“ по-долу, ремонтите ще бъдат адресирани до регистрирани професионални сервиси, за да се избегнат проблеми с безопасността. Регистриран професионален сервис е професионален сервис, който е получил достъп до инструкциите и списъка с резервни части на този продукт от производителя съгласно методите, описани в законодателните актове съгласно Директива 2009/125 / ЕО.

Само сервисният агент (т.е. оторизиран професионален сервис), с когото можете да се свържете чрез телефонния номер, даден в ръководството за потребителя / гаранционната карта или чрез Вашия оторизиран дилър, може да предоставя услуга при условията на гаранцията. Ето защо, моля, имайте предвид, че ремонтите от професионални сервиси (които не са упълномощени от Веко) анулират гаранцията.

Саморемонт

Саморемонтът може да се извърши от крайния потребител по отношение на следните резервни части: дръжки на вратите, панти, тави, кошници и уплътнения на вратите (актуализиран списък е наличен и в support.beko.com от 1 март 2021 г.).

Освен това, за да се гарантира безопасността на продукта и да се предотврати риск от сериозни наранявания, споменатият саморемонт трябва да се извърши, следвайки инструкциите в ръководството за потребителя за саморемонт или които са налични в support.beko.com. За Ваша безопасност, изключете продукта от контакта, преди да опитате да извършите ремонт.

Ремонтите и опитите за поправка от крайни потребители за части, които не са включени в такъв списък и / или не следват инструкциите в ръководствата за потребителя за самостоятелно поправяне или които са налични в support.beko.com, може да повдигнат проблеми с безопасността, които не могат да бъдат отнесени Веко, и ще анулират гаранция на продукта.

Поради това е силно препоръчително крайните потребители да се въздържат от опитите да извършват ремонти, попадащи извън посочения списък с резервни части, като в такива случаи се свързват с упълномощени професионални сервиси или регистрирани професионални сервиси. Напротив, такива опити от крайни потребители могат да причинят проблеми с безопасността и да повредят продукта и впоследствие да причинят пожар, наводнение, токов удар и сериозно нараняване.

Като пример, но не само, следните ремонти трябва да бъдат адресирани до оторизирани професионални сервиси или регистрирани професионални сервиси: компресор, охладителна верига, основна платка, инверторна платка, табло за показване и др.

Производителят / продавачът не може да носи отговорност във всеки случай, когато крайните потребители не спазват горното.

Наличността на резервни части на хладилник, която сте закупили, е 10 години.

През този период ще бъдат на разположение оригинални резервни части за правилна експлоатация на хладилник.

Минималната продължителност на гаранцията на закупения от вас хладилник е 24 месеца.

Този продукт е оборудван с източник на осветление от енергиен клас "G".

Източникът на осветление в този продукт може да бъде заменен само от професионални сервизни техници.

Estimado cliente:

Por favor, lea este manual antes de usar el producto.

Gracias por elegir este producto. Nos gustaría que usted alcanzara la eficiencia óptima de este producto de alta calidad que fue fabricado utilizando la tecnología más avanzada. A tal fin, antes de utilizar el producto, lea detenidamente este manual y cualquier otra documentación que se le facilite y consérvela como referencia.

Preste atención a toda la información así como a las advertencias contenidas en el manual de usuario. Esto le permitirá protegerse a sí mismo y a su producto contra los peligros que puedan surgir.

Guarde el manual de usuario. En caso de entregar el producto a otra persona, incluya esta guía con la unidad.

Los siguientes símbolos se utilizan en la guía del usuario:





 Peligro que puede provocar la muerte o lesiones.













AVISO Un peligro que puede provocar daños materiales al producto o a su alrededor

 Información importante o sugerencias prácticas de funcionamiento.

 Lea el manual de usuario.

 El riesgo de incendio / Materiales inflamables

 INFORMATION	
 SUPPLIER'S NAME:  MODEL IDENTIFIER:  (*)	<p>La información del modelo, tal como está almacenada en la base de datos de productos, puede ser consultada en la página web siguiente introduciendo el identificador del modelo (*) que se encuentra en la etiqueta de clasificación energética.</p> <p>https://eprel.ec.europa.eu/</p>

1-Instrucciones de seguridad	3	5 Operación del producto	13
 1.1 Uso previsto	3	5.1 Panel indicador	13
 1.2 - Seguridad para niños, personas vulnerables y mascotas	3	5.2 Congelación de alimentos frescos	18
 1.3 - Seguridad eléctrica.	4	5.3 Recomendaciones para la preservación de los alimentos congelados	18
 1.4 - Seguridad en el transporte	4	5.4 Información de congelados	19
 1.5 - Seguridad en la instalación	4	5.5 Colocación de los alimentos.	19
 1.6- Seguridad durante el funcionamiento	5	5.6 Advertencia de puerta abierta	19
 1.7- Seguridad en la limpieza y el mantenimiento	6	5.7 Luz interior	20
 1.8- HomeWhiz	7	5.8 Cajón para verduras	20
 1.9- Iluminación	7	5.9 Cajón de verduras con humedad controlada20 (FreSHelf)	20
 1.10 En cumplimiento de la Directiva WEEE, y la eliminación del aparato:	7	5.10 Bandeja para huevos.	20
 1.11 Cumplimiento de la Directiva RoHS	7	5.11 Sección media móvil	20
 1.12 Información sobre el paquete.	7	5.12 Blue light/HarvestFresh	21
2 Su frigorífico	8	5.13 Filtro de olores	21
3 Instalación	9	5.14 Uso de dispensador de agua interno y dispensador de agua en la puerta	22
3.1 Ubicación adecuada para la instalación	9	5.15 Dispensar agua.	22
3.2 Instalación de las cuñas de plástico	9	5.16 Utilización del dispensador de agua	23
3.3* Ajuste de las patas	10	5.17 Icematic	24
3.4 Conexión eléctrica		5.18 Icematic y contenedor de almacenamiento de hielo	24
4 Preparación	11	6 Limpieza y mantenimiento	25
4.1 Cosas por hacer para ahorrar energía	11	7. Solución de problemas	26
4.2 Recomendaciones sobre el compartimento de alimentos frescos.	12		
4.3 Primer uso	12		

1 Instrucciones de seguridad

- Esta sección contiene instrucciones de seguridad que ayudarán a protegerse contra los riesgos de lesiones personales o daños a la propiedad.
- Nuestra empresa no se hará responsable de ningún daño que pudiera derivarse del incumplimiento de estas instrucciones.

 Los procedimientos de instalación y reparación los deberá realizar siempre el fabricante, el servicio técnico autorizado o la persona autorizada que indique el importador.

 Utilizar únicamente piezas y accesorios originales.

 No reparar ni sustituir ninguna pieza del aparato, salvo que así lo indique expresamente el manual de usuario.

 No realizar ninguna modificación técnica en el aparato.

1.1 Uso previsto

- Este aparato no es apto para su uso comercial, por lo que no debe utilizarse para fines distintos de los previstos.

Este aparato está diseñado para utilizarse en viviendas y espacios interiores.

Por ejemplo:

- Áreas de cocina para el personal en tiendas, oficinas y otros entornos de trabajo;
- Granjas,
- Áreas utilizadas por los clientes en hoteles, moteles y otros tipos de alojamiento,
- Hoteles tipo Bed&Breakfast, pensiones,

- Aplicaciones de hostelería y actividades no comerciales similares.

Este aparato no se debe utilizar al aire libre, ya sea con o sin carpa o toldo encima, como en barcos, balcones o terrazas. No exponer el aparato a la lluvia, la nieve, el sol o el viento.

Hay peligro de incendio.

1.2 - Seguridad para niños, personas vulnerables y mascotas

- Los niños de 8 años o más y las personas con capacidades físicas, sensoriales o mentales limitadas o que carecen de experiencia y conocimientos, podrán utilizar este aparato siempre que se les vigile o se les enseñe a utilizarlo de manera segura, así como los riesgos que conlleva.
- Los niños de entre 3 y 8 años podrán introducir y sacar productos refrigerados.
- Los artículos eléctricos son peligrosos para los niños y las mascotas. Los niños y las mascotas no deberán jugar, subirse a, ni meterse dentro del aparato.
- Los niños no deberán realizar la limpieza ni el mantenimiento, salvo que estén vigilados por alguien.
- Mantener el embalaje lejos del alcance de los niños. Hay riesgo de lesiones o de ahogamiento.
- Antes de deshacerse de cualquier aparato viejo u obsoleto:
- Desenchufarlo de la toma de corriente, cogiendo el cable por la clavija del enchufe.
- Cortar el cable de corriente y quitarlo del aparato junto con su clavija de enchufe
- No quitar los estantes ni los cajones, así será más difícil que los niños entren dentro.
- Quitar las puertas.
- Guardarlo de forma que no vuelque.
- No permitir que los niños jueguen con el aparato viejo.
- En ningún caso se deberá arrojar al fuego para su desecho. Hay riesgo de explosión.
- En caso de que el aparato tenga cerradura, deberá mantenerse la llave fuera del alcance de los niños.

1.3 - Seguridad eléctrica

- Durante la instalación, el mantenimiento, la limpieza, la reparación y la mudanza, el aparato deberá estar desenchufado.
- En caso de que el cable de corriente esté dañado, éste lo deberá sustituir una persona autorizada expresamente por el fabricante, el servicio técnico autorizado o el importador, a fin de evitar posibles peligros.
- No apretar el cable de corriente ni por debajo ni por detrás del aparato. No colocar objetos pesados sobre el cable de corriente. El cable no debe estar excesivamente doblado, pellizcado ni entrar en contacto con ninguna fuente de calor.
- No utilizar alargadores, enchufes múltiples ni adaptadores para hacer funcionar el aparato.
- Los mismos podrían sobrecalentarse y provocar un incendio. Por tanto, no guardar ningún dispositivo de este tipo ni detrás ni cerca del aparato.
- El enchufe debe estar fácilmente accesible. Si esto no es posible, la instalación eléctrica a la que se conecta el producto debe contener un dispositivo (como un fusible, un interruptor, un disyuntor, etc.) que se ajuste a la normativa eléctrica y que desconecte todos los polos de la red.
- No tocar el cable con las manos mojadas.
- Retire el enchufe de la toma de corriente agarrándolo por la clavija y no por el cable.
- Cuando coloque el aparato, asegúrese de que el cable de alimentación no queda atrapado o dañado.
- No coloque enchufes portátiles o equipos de energía portátil en la parte posterior del aparato.

1.4 - Seguridad en el transporte

- El artículo es pesado, no lo mueva solo.
- Al moverlo, hay que evitar sujetarlo por la puerta.
- Durante el transporte, cuidado con no dañar el sistema de refrigeración ni las tuberías. Durante el transporte, cuidado con no dañar el sistema de refrigeración ni las tuberías. Si éstas presentasen cualquier tipo de daño, no utilizar el aparato y llamar al servicio técnico autorizado.

1.5 - Seguridad en la instalación

- Llamar al servicio técnico autorizado para la instalación del aparato. Para que el aparato esté listo para su uso, comprobar la información del manual de instrucciones para asegurarse de que las instalaciones de electricidad y agua son las adecuadas. En caso contrario, llamar a un electricista y a un fontanero especializados a fin de que realicen los arreglos necesarios. De otro modo, existe el riesgo de descargas eléctricas, incendios, problemas con el aparato o lesiones.
 - Comprobar que el aparato no tenga ningún defecto antes de su instalación. En caso de que así sea, no debe instalarse.
 - Colocar el aparato sobre una superficie limpia, plana y sólida y equilibrarlo con las patas ajustables. De lo contrario, el aparato podría volcarse y causar lesiones.
 - El lugar de instalación debe ser seco y bien ventilado. No colocar debajo del aparato ninguna alfombra, tapete ni cubierta similar. Una ventilación deficiente supone riesgo de incendio.
 - No tapar ni bloquear las rejillas de ventilación. De lo contrario, el consumo eléctrico aumenta y el aparato podría averiarse.
 - No se debe conectar el aparato a sistemas de suministro eléctrico como el de la energía solar. De lo contrario, se podría averiar a causa de los cambios repentinos de voltaje.
 - Cuanto mayor sea el volumen de refrigerante de un frigorífico, mayor debe ser el lugar de instalación. Si el lugar de instalación es demasiado pequeño, el refrigerante inflamable y la mezcla de aire se acumularán en caso de fuga de refrigerante en el sistema de refrigeración. El espacio mínimo necesario para cada 8 gr de refrigerante es de 1 m³. En la etiqueta de tipo se indica la cantidad de refrigerante del aparato.
 - No se debe instalar el aparato en lugares expuestos a la luz solar directa, debiendo mantenerlo alejado de fuentes de calor como quemadores, radiadores, etc.
- Si es inevitable instalar el producto cerca de una fuente de calor, se debe utilizar una placa aislante adecuada entre ellas y se deben mantener las siguientes distancias mínimas a la fuente de calor:

Instrucciones importantes respecto a la seguridad y el medio ambiente

- A un mínimo de 30 cm de distancia de fuentes de calor como hornos, calentadores o estufas,
- A un mínimo de 5 cm de distancia de los hornos eléctricos.
- La clase de protección del aparato es el Tipo I. Enchúfelo en un zócalo con toma a tierra que se ajuste a los valores de voltaje, corriente y frecuencia indicados en la etiqueta de tipo del aparato. El enchufe debe estar equipado con un disyuntor de 10 A - 16 A. Nuestra empresa no será responsable de los daños que se produzcan cuando el producto se utilice sin toma a tierra y sin conexión eléctrica, de acuerdo con la normativa local y nacional.
- El aparato no debe estar enchufado durante la instalación. De otra forma, existe el riesgo de una descarga eléctrica y lesiones.
- No enchufar el aparato en tomas que estén sueltas, descolocadas, rotas, sucias o grasientas, o que supongan un riesgo de entrar en contacto con el agua.
- Canalizar el cable de corriente y las mangueras del aparato (si las hubiera), de forma que no supongan un riesgo de tropiezo.
- La exposición de las partes con corriente o del cable de corriente a la humedad puede causar un cortocircuito. Por lo tanto, no instalar el aparato en lugares como garajes o lavanderías donde la humedad sea alta o el agua pueda salpicar. Si el frigorífico se moja con agua, desenchúfelo y llame al servicio técnico autorizado.
- No conectar nunca el frigorífico a ningún dispositivo de ahorro de energía. Estos podrían ser dañinos para el mismo.
- No subir encima del aparato. Existe el riesgo de caerse y lesionarse.
- No dañar las tuberías de refrigeración con objetos afilados ni punzantes. El refrigerante que puede salir cuando se perforan las tuberías, las extensiones de éstas o los revestimientos de la superficie, causa irritaciones en la piel y lesiones en los ojos.
- No colocar ni utilizar dispositivos eléctricos en el interior de la nevera ni del congelador, salvo que lo recomiende el fabricante.
- Procurar no atrapar las manos ni ninguna otra parte del cuerpo en las partes móviles del interior del frigorífico. Cuidado con no estrujarse los dedos entre la puerta y el frigorífico. Cuidado al abrir y cerrar la puerta, sobre todo si hay niños alrededor.
- No comer nunca helado, cubitos de hielo o comida congelada justo después de sacarlos de la nevera. Existe el riesgo de quemaduras por congelación.
- Si las manos están mojadas, no tocar las paredes interiores ni las piezas metálicas del congelador ni los alimentos almacenados en él. Existe el riesgo de quemaduras por congelación.
- No meter en el congelador latas ni botellas que contengan bebidas gaseosas o líquidos congelables. Podrían explotar. Hay riesgo de lesiones o de daños materiales.
- No colocar cerca del frigorífico ni utilizar aerosoles inflamables, materiales inflamables, hielo seco, sustancias químicas o materiales similares sensibles al calor. Hay riesgo de explosión o de incendios.
- No guardar en el aparato ningún material explosivo que contenga materiales inflamables, como latas de aerosol.
- No colocar recipientes llenos de líquido sobre el aparato. Salpicar agua en una pieza eléctrica puede causar una descarga eléctrica o el riesgo de incendio.
- Este aparato no está diseñado para almacenar medicamentos, plasma sanguíneo, preparados de laboratorio ni otras sustancias y productos médicos similares sujetos a la Directiva sobre productos médicos.

1.6- Seguridad durante el funcionamiento

- No utilizar nunca disolventes químicos en el aparato. Hay riesgo de explosión.
- Si el aparato no funciona bien, desenchúfelo y no lo utilice hasta que sea reparado por el servicio técnico autorizado. Existe un riesgo de descarga eléctrica.
- No poner sobre el aparato, ni cerca del mismo, ninguna fuente de llama, como velas encendidas o cigarrillos, entre otras cosas.

Instrucciones importantes respecto a la seguridad y el medio ambiente

- Un uso del aparato diferente al previsto puede hacer que los productos almacenados en su interior se deterioren o se echen a perder.
 - Si el frigorífico está equipado con luz azul, no la mire con instrumentos ópticos. No mirar directamente a la luz LED UV durante mucho tiempo. La misma podría causar fatiga ocular.
 - Evitar sobrecargar el frigorífico. El contenido del frigorífico puede caer al abrir la puerta, causando lesiones o daños. Pueden surgir problemas similares si se coloca algún objeto sobre el producto.
 - Para evitar lesiones, asegurarse de haber limpiado todo el hielo y el agua que pueda haber caído o salpicado en el suelo.
 - Cambiar la posición de los estantes y portabotellas en la puerta del frigorífico sólo cuando estén vacíos. Existe el riesgo de lesiones.
 - No colocar objetos que puedan caerse o volcarse sobre el aparato. Éstos podrían caerse al abrir la puerta y causar lesiones y/o daños materiales.
 - No golpear ni ejercer una fuerza excesiva sobre las superficies de vidrio. Los cristales rotos pueden causar lesiones y/o daños materiales.
 - El sistema de refrigeración del aparato contiene refrigerante R600a: En la etiqueta de tipo se indica el tipo de refrigerante del aparato. El refrigerante es inflamable. Por tanto, cuidado con no dañar el sistema de refrigeración ni las tuberías con el aparato funcionando. Si las tuberías están dañadas:
 - No tocar el aparato ni el cable de corriente,
 - Mantener alejadas las posibles fuentes de fuego que puedan hacer que el aparato se incendie.
 - Ventilar la zona donde se encuentre el aparato. No usar ventiladores.
 - Llamar al servicio técnico autorizado.
 - Si el aparato está estropeado y ve una fuga de refrigerante, por favor, aléjese del refrigerante. Podría causar quemaduras por contacto con la piel.
- que no sean aptos para su uso en el dispensador de agua.
- Hay riesgos para la salud y la seguridad.
 - Para evitar accidentes o lesiones, impedir que los niños jueguen con el dispensador de agua o la máquina de hielo (Icematic).
 - No meter los dedos ni ninguna otra cosa en el orificio del dispensador de agua, en el canal de agua ni en el contenedor de la máquina de hielo. Hay riesgo de lesiones o de daños materiales.

1.7- Seguridad en la limpieza y el mantenimiento

- No tirar del mango de la puerta si necesita mover el aparato para limpiarlo. Este se podría romper y causar lesiones al ejercer fuerza excesiva sobre el mismo.
- No rociar ni verter agua sobre ni dentro del aparato para su limpieza. Existe el riesgo de incendios y de electrocución.
- No utilizar herramientas afiladas ni abrasivas para limpiar el aparato. No utilizar ningún limpiador, detergente, gasolina, diluyente, alcohol, barniz, ni ningún otro producto de limpieza similar.
- Utilizar únicamente productos de limpieza y mantenimiento en el interior del producto que no sean perjudiciales para los alimentos.
- No utilizar nunca vapor ni limpiadores a vapor para limpiar o descongelar el aparato. El vapor entra en contacto con las partes en tensión del frigorífico, provocando un cortocircuito o una descarga eléctrica.
- Asegurarse de que no entre agua en los circuitos electrónicos ni en los elementos de iluminación del aparato.
- Utilizar un paño limpio y seco para limpiar los materiales extraños o el polvo de las clavijas del enchufe. No utilizar ningún paño húmedo ni mojado para limpiar el enchufe. Existe el riesgo de incendios y de electrocución.

Para artículos con dispensadores de agua o máquinas de hielo

- Utilizar únicamente agua potable. No llenar el depósito de agua con ningún líquido, como zumo de fruta, leche, bebidas gaseosas o alcohólicas,

! 1.8- HomeWhiz

- Al utilizar el aparato a través de la aplicación HomeWhiz, se deben respetar las advertencias de seguridad, incluso cuando se esté lejos del aparato. También deberá respetar las advertencias en la aplicación.

! 1.9- Iluminación

- Cuando sea necesario cambiar el LED/la bombilla utilizada para la iluminación, llamar al servicio técnico autorizado.

! 1.10 En cumplimiento de la Directiva WEEE, y la eliminación del aparato:

Este aparato cumple con la Directiva WEEE (RAEE) de la UE (2012/19/EU). Este producto lleva un símbolo de la clasificación de los equipos eléctricos y electrónicos WEEE (RAEE).



Este símbolo indica que este producto no se desechará con otros residuos domésticos al final de su vida útil. El aparato usado debe ser entregado en el punto de recogida oficial para el reciclaje de aparatos eléctricos y electrónicos. Para encontrar estos puntos de limpieza, por favor, póngase en contacto con las autoridades locales o con la tienda en la que compró el producto. Cada hogar desempeña un papel importante en la recuperación y el reciclaje de los aparatos viejos. La eliminación apropiada de los aparatos usados ayuda a prevenir posibles consecuencias negativas en el medio ambiente y la salud humana.

! 1.11 Cumplimiento de la Directiva RoHS

El producto que ha adquirido cumple con la Directiva de UE RoHS (2011/65/UE). No contiene materiales nocivos ni prohibidos especificados en la Directiva.

! 1.12 Información sobre el paquete



Los materiales de embalaje del aparato son fabricados a partir de materiales reciclables, de acuerdo con nuestra Reglamentación Nacional para el Medio Ambiente. No se deshaga de los materiales de embalaje junto con los desechos domésticos o de otro tipo. Llévelos a los puntos de recolección de material de embalaje designados por las autoridades locales.

2 Su frigorífico

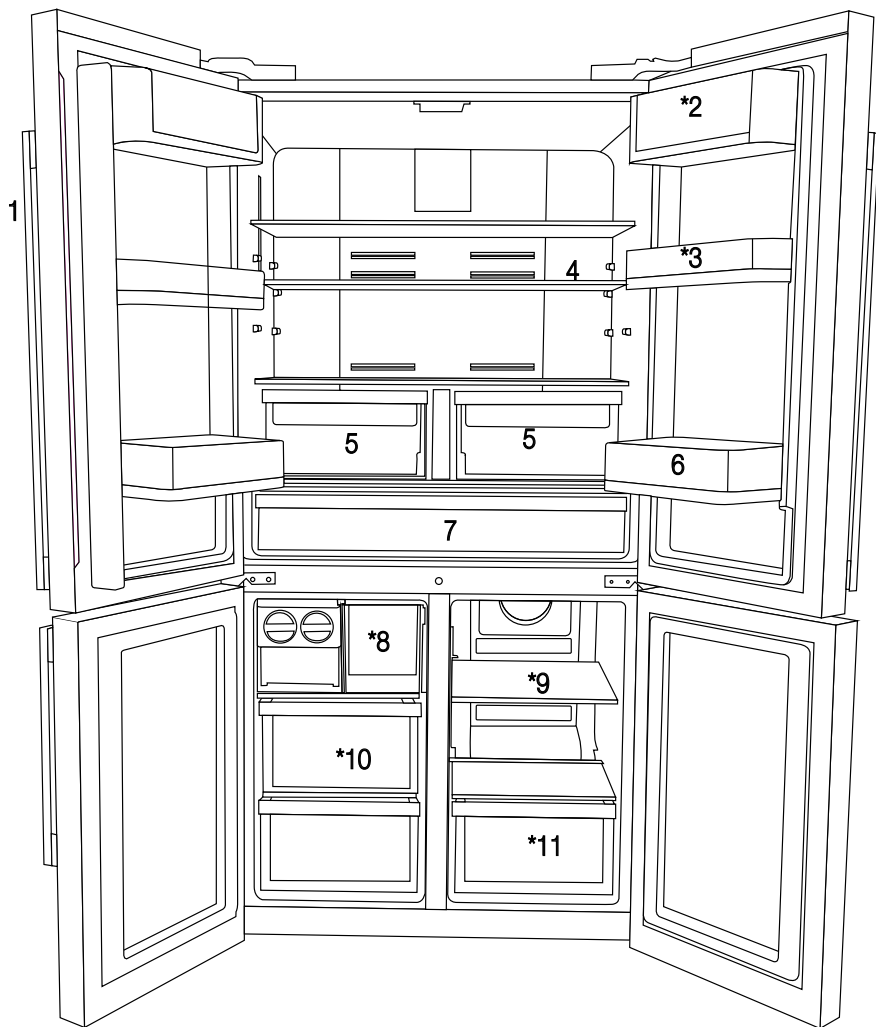

- 1- Panel de control e indicador
- 2- Sección de mantequilla y queso
- 3- Estante de puerta en movimiento de 70 mm
- 4- Estante de cristal del compartimento frigorífico
- 5- Compartimento para verduras del frigorífico
- 6- Estante de la puerta con capacidad para galón
- 7- Compartimento enfriador
- 8- Cajón de la caja de hielo
- 9- Estante de cristal del compartimento multizonas
- 10- Cajones del congelador
- 11- Cajón del compartimento multizonas
- 12- Depósito de agua

*** OPCIONAL**



Las imágenes en este manual son esquemáticos y pueden no coincidir exactamente con su producto. Si usted ha comprado las piezas que no se incluyen en el producto, entonces esas piezas son válidas para otros modelos.

3 Instalación

3.1 Ubicación adecuada para la instalación

Póngase en contacto con un servicio autorizado para la instalación del producto. Con el fin de preparar el producto para su uso, consulte la información en el Manual del usuario y asegurarse de que la instalación eléctrica y la instalación de agua sean apropiadas. Si no es así, llame a un electricista calificado y técnico para que realice las instalaciones necesarias.



ADVERTENCIA: El fabricante no se hace responsable de los daños que puedan derivarse de los procedimientos llevados a cabo por personas no autorizadas.



ADVERTENCIA: El producto no debe estar enchufado durante la instalación. De lo contrario, existe el riesgo de muerte o lesiones graves!



ADVERTENCIA: Si la holgura de la puerta de la habitación donde se colocará el producto es tan apretado a prevenir el paso del producto, retire la puerta de la habitación y pase el producto a través de la puerta girando a su lado; Si esto no funciona, póngase en contacto con el servicio técnico autorizado.

- Coloque el producto sobre una superficie plana para evitar vibraciones.
- Instale el producto por lo menos a 30 cm de distancia de fuentes de calor tales como placas, centros del calentador, estufas y al menos a 5 cm de distancia de hornos eléctricos.
- El producto no debe ser sometido a la luz directa del sol y debe evitar mantenerse en lugares húmedos.
- Su producto requiere una circulación de aire adecuada para funcionar eficientemente. Si el producto va a ser colocado en un hueco, recuerde dejar al menos 5 cm de espacio entre el producto y el techo, la pared trasera y las paredes laterales.
- Si el producto va a ser colocado en un hueco, recuerde dejar al menos 5 cm de espacio entre el producto y el techo, la pared trasera

y las paredes laterales. Compruebe si el componente de protección de la parte trasera se encuentra colocado en su lugar (en caso de ser suministrado con el producto). Si el componente no está disponible, o si se pierde o se cae, coloque el producto de manera que quede un espacio libre, de al menos 5 cm, entre la superficie trasera del producto y la pared de la

habitación. El espacio libre en la parte trasera es importante para el funcionamiento eficiente del producto.

- No instale el producto en ambientes con temperaturas inferiores a -5°C .

3.2 Instalación de las cuñas de plástico

Las cuñas de plástico suministrados con el producto se utilizan para crear la distancia para la circulación del aire entre el producto y la pared posterior.

1. Para colocar las cuñas, quite los tornillos en el aparato y utilice los tornillos provistos con las cuñas.

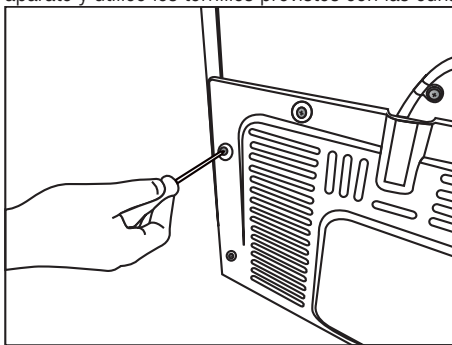

Coloque 2 cuñas de plástico sobre la cubierta de la ventilación trasera como se muestra en la figura.

Instalación

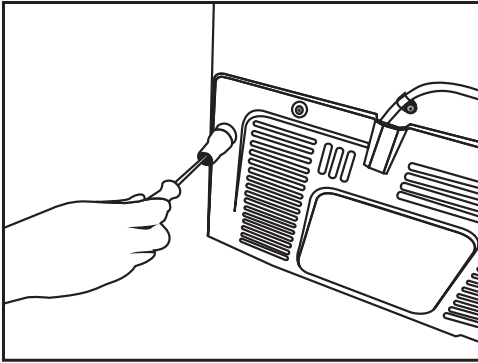

Para ajustar las puertas verticalmente,
Afloje la tuerca de fijación situada en la parte inferior.

Gire la tuerca de ajuste de acuerdo con la posición de la puerta (en sentido horario / antihorario).
Apriete la tuerca de fijación con el fin de fijar la posición.

Para ajustar las puertas verticalmente,
Afloje la tuerca de fijación situada en la parte superior.

Gire la tuerca de ajuste de acuerdo con la posición de la puerta (en sentido horario / antihorario).
Apriete la tuerca de fijación en la parte superior con el fin de fijar la posición.

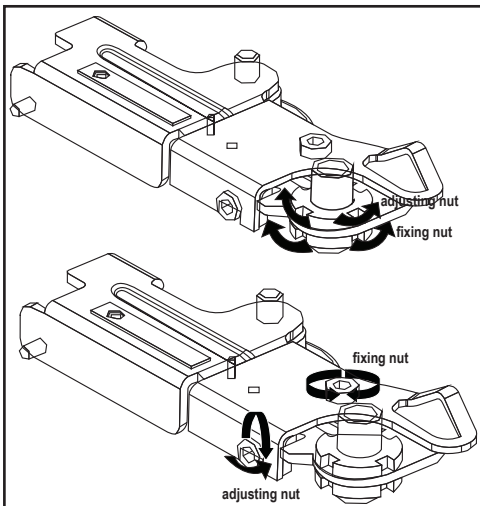

El grupo de bisagras superior está fijado con 3 tornillos.

- La cubierta de la bisagra se acopla una vez instalados los zócalos.
- A continuación, la cubierta de la bisagra se fija con dos tornillos.

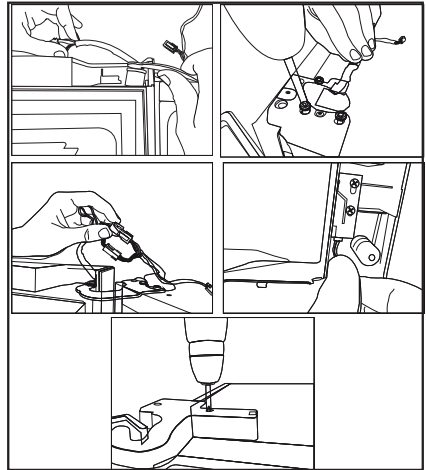

3.3* Ajuste de las patas

Si el producto se encuentra desequilibrado después de la instalación, ajuste las patas en la parte frontal, haciéndolas girar hacia la derecha o izquierda.

*Si su producto no cuenta con un compartimento de vino o no es una puerta de vidrio, su producto no tiene soportes regulables, el producto tiene soportes fijos.

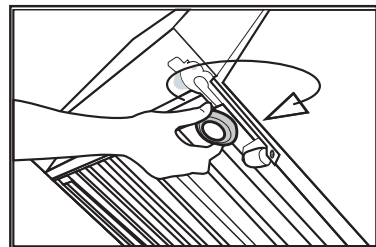
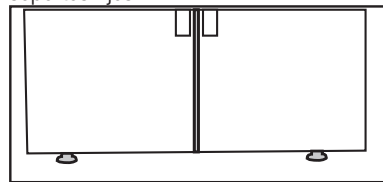

4 Preparación

4.1 Cosas por hacer para ahorrar energía



La conexión de su frigorífico en sistemas que ahorran energía es peligrosa, ya que puede causar daños en el producto.

- Para uso no empotrado: “este aparato de refrigeración no está destinado a ser utilizado como electrodoméstico empotrado”.
- No deje las puertas abiertas de su frigorífico por mucho tiempo.
- No coloque alimentos ni bebidas calientes en el interior de su frigorífico.
- No sobrecargue el frigorífico. La capacidad de enfriamiento se caerá cuando la circulación del aire en el frigorífico se vea obstaculizada.
- No coloque el frigorífico en lugares expuestos a la luz solar directa. Instale el producto por lo menos a 30 cm de distancia de fuentes de calor tales como placas, centros del calentador, estufas y al menos a 5 cm de distancia de hornos eléctricos.
- Almacene los alimentos en el frigorífico en recipientes cerrados.
- Para poder almacenar alimentos al máximo en el congelador de su frigorífico, los cajones superiores tienen que ser removidos y colocados en el cajón superior del estante de vidrio. El consumo de energía indicado para su frigorífico se ha determinado después de retirar el icematic y los cajones superiores para permitir la máxima carga. Se recomienda encarecidamente el uso de los cajones inferiores en el congelador y el compartimento multizona durante la carga.
- Puesto que el aire caliente y húmedo no penetra directamente en su producto cuando las puertas no están abiertas, su producto se optimiza en condiciones suficientes para proteger sus alimentos. Las funciones y componentes como el compresor, ventilador, calentador, descongelador, iluminación, pantalla, etc. funcionarán de acuerdo con las necesidades de consumo mínimo de energía en estas circunstancias.

- El flujo de aire no debe ser bloqueado mediante la colocación de los alimentos en frente del congelador y los ventiladores del compartimiento de la zona de múltiple. Los alimentos deben ser cargados al dejar el espacio mínimo de 5 cm por delante de la rejilla de ventilación de protección.
- La descongelación de los alimentos congelados en el compartimento frigorífico ahorra energía y conserva la calidad de los alimentos.



La temperatura de la habitación donde se encuentra el frigorífico debe ser de al menos 10°C /50°F. No se recomienda el funcionamiento de su frigorífico en condiciones más frías en lo que respecta a su eficacia.



El interior del frigorífico deben estar bien limpio.



Si dos enfriadores deben ser instalados al lado del otro, no debe haber menos 4 cm de distancia entre ellos.

Preparación

4.2 Recomendaciones sobre el compartimiento de alimentos frescos

- Asegúrese de que la comida no toque el sensor de temperatura en el compartimiento de alimentos frescos. Para permitir que el compartimiento de alimentos frescos mantenga su temperatura ideal de almacenamiento, el sensor no debe verse obstaculizado por los alimentos.
- No coloque alimentos ni bebidas calientes en el frigorífico.

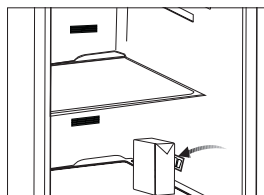
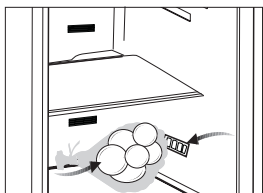

- Haga funcionar el frigorífico durante 6 horas sin necesidad de colocar los alimentos en él y no abra la puerta a menos que sea necesario.



Se escuchará un ruido cuando el compresor cuando se pone en marcha. Los líquidos y gases sellados dentro del sistema de refrigeración también pueden dar lugar a ruido, incluso si el compresor no está funcionando y esto es bastante normal.



Los bordes delanteros del frigorífico pueden sentirse calientes. Esto es normal. Estas áreas están diseñadas para ser calientes para evitar la condensación.

4.3 Primer uso

Antes de utilizar el producto, asegúrese de que se hayan realizado todos los preparativos de acuerdo con las instrucciones dadas en los capítulos "Instrucciones importantes respecto a la seguridad y el medio ambiente" e "Instalación".

- Limpie el interior del frigorífico como se recomienda en la sección "Mantenimiento y limpieza". Antes de encender el frigorífico, asegúrese de que el interior está seco.
- Conecte la cafetera a una toma a tierra. La iluminación interior se enciende cuando se abre la puerta del frigorífico.

5 Operación del producto

5.1 Panel indicador

El panel indicador de control táctil le permite fijar la temperatura y controlar las otras funciones relacionadas con el refrigerador sin necesidad de abrir la puerta del producto. Solo tiene que pulsar los botones correspondientes para configurar la función.

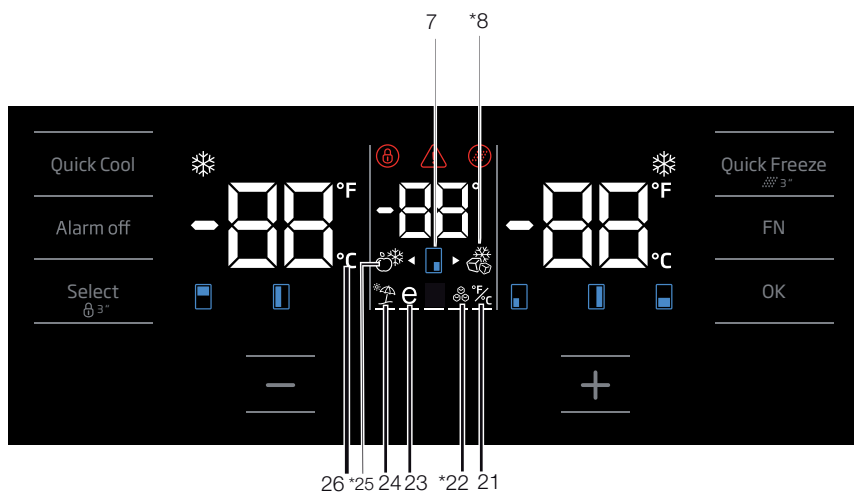
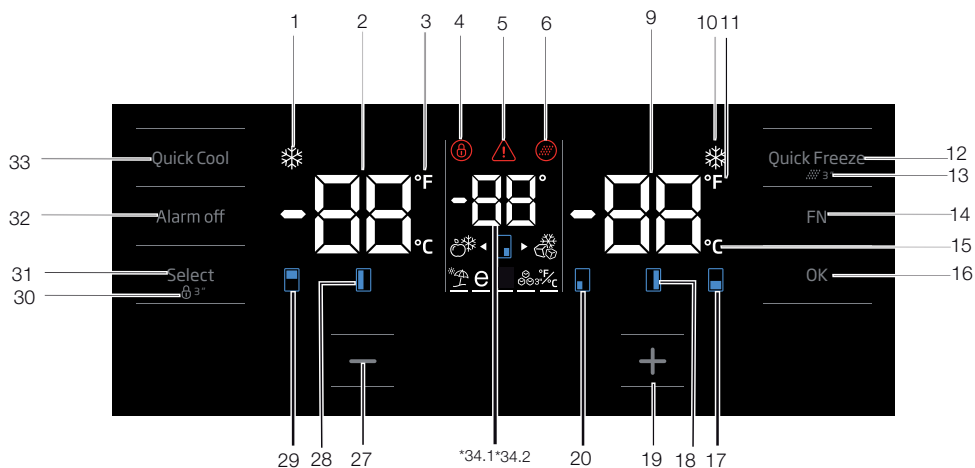

Las imágenes en este manual son esquemáticas y pueden no coincidir exactamente con su producto. Si usted ha comprado las piezas que no se incluyen en el producto, entonces esas piezas son válidas para otros modelos.

Operación del producto

1. Indicador de función de enfriamiento rápido

Se enciende cuando se activa la función de enfriado rápido.

2. Indicador de temperatura del compartimiento del refrigerador

Se muestra la temperatura del compartimiento del frigorífico, que se puede configurar en 8,7,6,5,4,3,2,1.

3. Indicador Fahrenheit

Es un indicador en Fahrenheit. Cuando se activa el indicador Fahrenheit, los valores de ajuste de temperatura se muestran en Fahrenheit y el icono correspondiente se enciende.

4. Bloqueo de botones

Pulse el botón de bloqueo simultáneamente durante 3 segundos. El símbolo de bloqueo de botones se iluminará y se activará el modo de bloqueo de botones. Los botones no funcionarán si el modo de bloqueo de botones está activo. Pulse el botón de bloqueo de botones al mismo tiempo durante 3 segundos. El símbolo de bloqueo de botones se apagará y el modo de bloqueo de botones se cancelará.

Presione el botón de bloqueo de botones, si desea evitar cambios en la configuración de la temperatura del frigorífico.

5. Advertencia de Corte de corriente / Alta temperatura / Error

Este indicador se ilumina durante un corte eléctrico, fallas de alta temperatura y avisos de error. Durante los cortes de energía a largo plazo, el valor más alto de temperatura del compartimiento congelador parpadeará en la pantalla digital. Después de comprobar la comida situada en el compartimiento del congelador, presione el botón de alarma para borrar la advertencia.

Por favor refiérase a "soluciones recomendadas para la solución de problemas" en el manual si observa que este indicador se ilumina.

6. Icono de reajuste del filtro

Este icono se enciende cuando el filtro necesita ser restablecido.

7. Icono de cambio de la temperatura de la cabina

Indica la cabina cuya temperatura se va a cambiar. Cuando el icono de cambio de la temperatura de la cabina comienza a parpadear, se entiende que la cabina relevante ha sido seleccionada.

8. Icono de comodín en el congelador

Pase el ratón sobre el icono del congelador comodín con el botón FN; el icono comenzará a parpadear. Cuando se pulsa la botón OK, el icono de comodín de la cabina del congelador se enciende y funciona como un congelador.

9. Indicador de temperatura del compartimiento del congelador

Se muestra la temperatura del compartimiento del frigorífico, que se puede configurar en -16,-18,-19,-20,-21,-22,-24.

10. Indicador de función de Quick Freeze (congelamiento rápido)

Se enciende cuando se activa la función de Quick Freeze.

11. Indicador Fahrenheit

Es un indicador en Fahrenheit. Cuando se activa el indicador Fahrenheit, los valores de ajuste de temperatura se muestran en Fahrenheit y el icono correspondiente se enciende.

12. Botón de función de Quick Freeze (congelamiento rápido)

Presione este botón para activar o desactivar la función de Quick Freeze. Cuando activa la función, el compartimiento del congelador enfriará a un valor menor a la temperatura fijada.



Utilice la función de Quick Freeze cuando se desea congelar rápidamente el alimento colocado en el compartimiento del congelador. Si desea congelar grandes cantidades de alimentos frescos, active la función antes de colocar los alimentos en el producto.



Si no se cancela, Quick Freeze, se cancelará automáticamente después de 24 horas o cuando el compartimiento frigorífico llegue a la temperatura requerida.



Esta función no se reactiva luego de una falla de energía eléctrica.

13. Reinicio del filtro

El filtro se restablece cuando se pulsa el botón de Quick Freeze (congelación rápida) durante 3 segundos. El icono de reposición del filtro se apaga.

14. Botón FN

El uso de este botón, puede cambiar entre las funciones que desee seleccionar. Al pulsar este botón, el icono, cuya función se requiere para ser activado o desactivado, y el indicador de este icono comenzarán a parpadear. El botón FN se desactiva si no se pulsa durante 20 segundos. Es necesario pulsar este botón para cambiar las funciones de nuevo.

15. Indicador en Celsius (centígrados)

Es un indicador Celsius. Cuando se activa la indicación en centígrados, los valores de ajuste de temperatura se muestran en grados Celsius y el icono correspondiente se enciende.

16. Botón OK

Después de navegar por las funciones con el botón FN, cuando la función se cancela mediante el botón Ok (Aceptar), el icono correspondiente y el indicador parpadearán. Cuando se activa la función, se mantiene encendido. El indicador sigue parpadeando con el fin de mostrar el icono que está encendido.

17. Icono de cambio de la temperatura de la cabina

Indica la cabina cuya temperatura se va a cambiar. Cuando el icono de cambio de la temperatura de la cabina comienza a parpadear, se entiende que la cabina relevante ha sido seleccionada.

18. Icono de cambio de la temperatura de la cabina

Indica la cabina cuya temperatura se va a cambiar. Cuando el icono de cambio de la temperatura de la cabina comienza a parpadear, se entiende que la cabina relevante ha sido seleccionada.

19. Botón para establecer el aumento

Seleccione la cabina correspondiente con el botón de selección, el icono que representa cabina de la cabina correspondiente empieza a parpadear. Si pulsa el botón de aumento durante este proceso, el valor ajustado se incrementará. Si sigue presionando cíclicamente, el valor de ajuste volverá al principio.

20. Icono de cambio de la temperatura de la cabina

Indica la cabina cuya temperatura se va a cambiar. Cuando el icono de cambio de la temperatura de la cabina comienza a parpadear, se entiende que la cabina relevante ha sido seleccionada.

21. Ajuste del indicador de grados Celsius y Fahrenheit

Pase el ratón sobre este botón usando el botón FN y seleccione Fahrenheit y Celsius confirmando con el botón OK. Cuando se selecciona el tipo de temperatura correspondiente, el indicador Fahrenheit y Celsius se enciende.

22. Icono de máquina de hielo

Para encender la máquina de hielo pulse la tecla FN (hasta llegar al icono de hielo y la línea inferior). El icono de la máquina de hielo y el indicador de función de la máquina de hielo empiezan a parpadear cuando usted los ilumina, así puede entender si la máquina de hielo se encenderá o se apagará. Cuando pulse el botón OK, el icono de la máquina de hielo se encenderá de forma continua y el indicador seguirá parpadeando durante este proceso. Si no pulsa ningún botón después de 20 segundos, el icono y el indicador permanecen encendidos. Significa que la máquina de hielo está encendida. Para apagar de nuevo la máquina de hielo, ilumine el icono y el indicador; de este modo, tanto el icono de máquina de hielo como el indicador comenzarán a parpadear. Si no pulsa ningún botón dentro de 20 segundos, el icono y el indicador se apagará, mostrando que la máquina de hielo se apagará de nuevo.



Indica si el icematic está encendido o apagado.



El flujo de agua del depósito de agua se detendrá cuando no se seleccione esta función. Sin embargo, el hielo hecho con anterioridad puede ser tomado de la Icematic.

23. Icono de la función Eco fuzzy

Pulse el botón FN (hasta que alcance la letra y el icono de hielo y la línea inferior) para activar el eco fuzzy. Al tocar sobre el icono del eco fuzzy y el indicador de la función eco fuzzy empiezan a parpadear. Por lo tanto, se puede entender si la función eco fuzzy se activa o se desactiva. Cuando pulsa el botón OK, el icono de la función se ilumina de forma continua y el indicador sigue parpadeando durante este proceso. Si no pulsa ningún botón después de 20 segundos, el icono y el indicador se encienden. Por lo tanto, se activa la función eco fuzzy. Con el fin de cancelar la función eco fuzzy, coloque el cursor sobre el icono y el indicador de nuevo y pulse el botón OK. De este modo, tanto el icono de la función eco fuzzy y el indicador comienzan a parpadear. Si no pulsa ningún botón durante 20 segundos, el icono y el indicador se apagarán y por lo tanto la función eco fuzzy se cancelará.

24. Icono de función de vacaciones

Pulse el botón FN (hasta que alcance la letra y el icono de hielo y la línea inferior) para activar la función de vacaciones. Al tocar sobre el icono de la función de vacaciones y el indicador de vacaciones, estas empiezan a parpadear. Por lo tanto, se puede entender si la función de vacaciones se activa o se desactiva. Cuando se pulsa el botón OK, el icono de las luces de función temporal se activa de forma continua y por lo tanto la función de vacaciones. El indicador sigue parpadeando durante este proceso. Presione el botón OK para cancelar la función de vacaciones. De este modo, tanto el icono de la función de vacaciones como el indicador comenzarán a parpadear y la función de vacaciones será cancelada.

25. Icono de comodín en el frigorífico

Cuando se selecciona el icono comodín de comodín en el frigorífico utilizando el botón FN y pulsa el botón OK, la cabina comodín se convierte en una cabina del frigorífico y funciona como un enfriador.

26. Indicador en Celsius (centígrados)

Es un indicador Celsius. Cuando se activa la indicación en centígrados, los valores de ajuste de temperatura se muestran en grados Celsius y el icono correspondiente se enciende.

27. Establecer la función decreciente

Seleccione la cabina correspondiente con el botón de selección, el icono que representa cabina de la cabina correspondiente empieza a parpadear. Si pulsa el botón de disminución durante este proceso, el valor ajustado se decrementará. Si sigue presionando cíclicamente, el valor de ajuste volverá al principio.

28. Icono de cambio de la temperatura de la cabina

Indica la cabina cuya temperatura se va a cambiar. Cuando el icono de cambio de la temperatura de la cabina comienza a parpadear, se entiende que la cabina relevante ha sido seleccionada.

29. Icono de cambio de la temperatura de la cabina

Indica la cabina cuya temperatura se va a cambiar. Cuando el icono de cambio de la temperatura de la cabina comienza a parpadear, se entiende que la cabina relevante ha sido seleccionada.

30. Bloqueo de botones

Pulse el botón de bloqueo simultáneamente durante 3 segundos. El símbolo de bloqueo de botones se iluminará y se activará el modo de bloqueo de botones. Los botones no funcionarán si el modo de bloqueo de botones está activo. Pulse el botón de bloqueo de botones al mismo tiempo durante 3 segundos. El símbolo de bloqueo de botones se apagará y el modo de bloqueo de botones se cancelará.

Presione el botón **de bloqueo de botones**, si desea evitar cambios en la configuración de la temperatura del frigorífico.

Operación del producto

31. Botón de selección

Utilice este botón para seleccionar la cabina cuya temperatura desea cambiar. Cambie entre las cabinas pulsando el botón. La cabina seleccionada se puede entender a partir de los iconos de la cabina (7,17,18,20,28,29). Sea cual sea el icono de la cabina que está parpadeando, la cabina, cuya temperatura de valor establecido desea cambiar, se seleccionará. A continuación, puede cambiar el valor de ajuste pulsando el botón de disminución de valor de ajuste de la cabina (27) y el botón de aumento de valor de ajuste de la cabina (19). Si no se pulsa el botón de selección durante 20 segundos, los iconos de la cabina se apagarán. Es necesario pulsar este botón para cambiar las funciones de nuevo.

32. Alarma de advertencia

En caso de fallo de alimentación / alarma de alta temperatura, después de comprobar los alimentos en el congelador, presione el botón de alarma para borrar la advertencia.

33. Botón de función de Quick Cool (enfriamiento rápido)

Este botón tienen dos funciones. Para activar o desactivar la función de Quick Cool, pulse brevemente. El indicador de Quick Cool (enfriamiento rápido) se apagará y volverá a modo normal.



Utilice la función de Quick Cool cuando se desea congelar rápidamente el alimento colocado en el compartimiento del refrigerador. Si desea enfriar grandes cantidades o alimentos frescos, active la función antes de colocar los alimentos en el producto.



Si no se cancela, Quick Cool, se cancelará automáticamente después de 1 hora o cuando el compartimiento frigorífico llegue a la temperatura requerida.



Si pulsa el botón de Quick Cool en varias ocasiones con intervalos cortos, se activará la protección de circuitos electrónicos y el compresor no arrancará de inmediato.



Esta función no se reactiva luego de una falla de energía eléctrica.

34. 1 Indicador de temperatura

Se muestran los valores de ajuste de la cabina.

34.2 Indicador de temperatura del comodín

Se muestran los valores de ajuste de temperatura de la cabina comodín.

Operación del producto

5.2 Congelación de alimentos frescos

- Con el fin de preservar la calidad de la comida, se debe congelar lo más rápidamente posible cuando se coloca en el compartimiento del congelador, utilice la función de congelación rápida para este propósito.
- Es posible almacenar el alimento en el compartimiento del congelador cuando la congela mientras están fresco.
- Empaque la comida a ser congelada y cierre el embalaje de modo que no permita la entrada de aire.
- Asegúrese de empaquetar los alimentos antes de ponerlos en el congelador. Utilice recipientes para congelar, láminas y papeles a prueba de humedad, bolsas de plástico y otros materiales de embalaje en lugar de papeles de embalaje tradicionales.
- Etiquete cada paquete de alimentos y escriba la fecha antes de proceder a la congelación. Es posible distinguir la frescura de cada paquete de alimentos de esta manera al abrir el congelador cada vez. Guarde los alimentos congelados en el lado frontal del compartimiento para asegurarse de que se utilicen primero.
- La comida congelada debe ser utilizada inmediatamente después de que se descongela y no se debe volver a congelar.
- No congele grandes cantidades de alimentos de una sola vez.
- “24 horas antes de congelar los alimentos frescos, active la “Función de congelación rápida”
Los paquetes de alimentos frescos deben colocarse en los cajones inferiores. Después de colocar los paquetes de alimentos frescos, nuevamente active la “Función de congelación rápida”
Cuando el gabinete del congelador está configurado en su función rápida, el gabinete de multipropósito automáticamente adopta la misma configuración”

Configuración del congelador	Configuración del frigorífico	Observaciones
-18°C	4°C	Este es el ajuste predeterminado y recomendado.
-20, -22 o -24°C	4°C	Estos ajustes se recomiendan para temperaturas superiores a 30°C.
Quick Freeze	4°C	Úselo cuando desee congelar su comida en poco tiempo. Su aparato regresará a su estado previo cuando la operación haya terminado.
-18°C o más frío	2°C	Utilice esta configuración si usted piensa que el compartimento frigorífico no está lo suficientemente frío debido a las condiciones ambientales calientes o frecuente apertura y cierre de la puerta.

5.3 Recomendaciones para la preservación de los alimentos congelados

El compartimento deberá fijarse a -18 ° C, por lo menos.

Operación del producto

1. Coloque los paquetes en el congelador tan pronto como sea posible después de la compra, sin permitir que se descongelen.
2. Compruebe si la fecha de "Usar antes de" y "Mejor consumase antes de" en el envase no se haya cumplido antes de congelarlo.
3. Asegúrese de que el paquete de comida no está dañado.

5.4 Información de congelados

De acuerdo con los estándares IEC 62552, el producto que se congele al menos 4,5 kg de comida en 25°C de temperatura ambiente a -18°C o inferior dentro de las 24 horas por cada 100 litros de volumen del congelador.

Es posible conservar los alimentos durante mucho tiempo sólo a -18°C o temperaturas más bajas.

Puede mantener la frescura de los alimentos durante muchos meses (a -18°C o temperaturas más bajas en el congelador).

Los alimentos que deben congelarse no se debe permitir que entren en contacto con los objetos previamente congelados para evitar que se descongelen parcialmente.

Hierva las verduras y drene el agua con el fin de guardar las verduras durante un tiempo más largo, congeladas. Después de drenar el agua, póngalas en paquetes a prueba de aire y coloquelas dentro del congelador. Los alimentos como plátanos, tomates, lechuga, apio, huevos cocidos y patatas no son adecuados para la congelación. Cuando estos alimentos se congelan, solo su valor nutricional y el sabor se verán afectados negativamente. No deben ser echados a perder para que no puedan constituir un riesgo para la salud humana.

5.5 Colocación de los alimentos

Estantes del congelador	Varios artículos congelados como carne, pescado, helados, vegetales, etc.
Estantes del frigorífico	Los alimentos en sartenes, platos cubiertos y recipientes cerrados, huevos (en recipiente cerrado)
Estantes de la puerta del compartimento del frigorífico	Alimentos o bebidas pequeños y embalados
Cajón de frutas y verduras	Vegetales y frutas
Compartimento de alimentos frescos	Carnes frías (comida para el desayuno, aparatos cárnicos que se consumen en un corto plazo)

5.6 Advertencia de puerta abierta

(Esta función es opcional)

En función del modelo, la alarma de puerta abierta del frigorífico puede variar.

Versión 1;

Si la puerta del aparato permanece abierta entre 60 y 120 segundos, sonará una señal acústica de advertencia; según el modelo del aparato, también puede aparecer una señal visual de advertencia (parpadeo de la luz). Si cierra la puerta del aparato o pulsa un botón de su pantalla, en su caso, el sonido de advertencia se detendrá.

Versión 2;

Si la puerta del aparato permanece abierta entre 60 y 120 segundos, sonará la alarma de puerta abierta. La alarma de puerta abierta suena gradualmente. Primero, empieza a sonar una alarma sonora. Al cabo de 4 minutos, si la puerta sigue sin cerrarse, se activa una advertencia visual (parpadeo de la iluminación). La alarma de puerta abierta se retrasará durante un cierto periodo de tiempo (entre 60 s y 120 s) cuando se pulse cualquier tecla de la pantalla del aparato, si la hubiera. A continuación, el proceso se iniciará de nuevo. Cuando se cierre la puerta del aparato, se cancelará la alarma de puerta abierta.

5.7 Luz interior

La luz interior utiliza una lámpara tipo LED. Póngase en contacto con el servicio técnico autorizado para cualquier problema con esta lámpara.

La lámpara(s) que se utiliza en este aparato no es adecuada para la iluminación de una estancia doméstica. El propósito de esta lámpara es ayudar al usuario a colocar los alimentos en el frigorífico / congelador en una manera segura y cómoda.

5.8 Cajón para verduras

El cajón para frutas y verduras del refrigerador está diseñado especialmente para mantener las verduras frescas sin perder su humedad. Para este propósito, la circulación del aire fresco se intensifica alrededor del cajón para verduras en general. Retire los estantes de la puerta que se oponen al cajón antes de retirar el cajón.

5.9 Cajón de verduras con humedad controlada

(FreSHelf)

(Esta función es opcional)

Las tasas de humedad de las frutas y verduras se mantienen bajo control gracias a los cajones con control de humedad y por lo tanto la comida está garantizada para mantenerse fresca durante un período más largo.

Recomendamos que coloque las verduras de hoja como la lechuga y las espinacas, y verduras sensibles a la pérdida de humedad lo más horizontalmente posible al ponerlas en el cajón, no en una posición horizontal sobre sus raíces.

Mientras se van sustituyendo los vegetales, sus pesos específicos se deben tomar en consideración. Los vegetales pesados y duros deben ser colocados en la parte inferior del cajón de verduras y los vegetales ligeros y suaves deben estar en la parte superior.

Nunca deje las verduras en sus bolsas de plástico en el cajón. Si se dejan en sus bolsas de plástico, esto hará que se pudran dentro de un rato. Si prefiere que la verdura no esté en ponerse con otros vegetales por razones de higiene, utilice papel perforado o un material similar en lugar de bolsas de plástico.

No coloque las peras, albaricoques, melocotones, etc., especialmente los frutos que generan grandes cantidades de etileno, en el mismo cajón con otras frutas y verduras. El gas etileno emitido por estas frutas causa que otras frutas maduren más pronto y se pudran en un lapso de tiempo más corto.

5.10 Bandeja para huevos

Puede instalar el soporte para huevos a la puerta deseada o un estante dentro del cuerpo del frigorífico.

Nunca ponga el soporte para huevos en el compartimiento del congelador.

5.11 Sección media móvil

La sección media móvil pretende evitar que el aire frío dentro de su frigorífico se escape.

1- El sellado se proporciona cuando las juntas en las prensas de la puerta en la superficie de la sección media móvil de las puertas del compartimiento de refrigeración están cerradas.

2- Otra razón por la que su frigorífico está equipado con una sección media móvil es que aumenta el volumen neto del compartimiento del frigorífico. Las secciones intermedias estándar ocupan algo de volumen no utilizable en el refrigerador.

3-La sección media móvil está cerrada cuando la puerta izquierda del compartimiento de refrigeración se abre.

4-No se debe abrir manualmente. Se mueve bajo la guía de la pieza de plástico en el cuerpo mientras que la puerta está cerrada.

5.12 Blue light/HarvestFresh

***Puede no estar disponible en todos los modelos**

Para Blue light,

Las frutas y verduras almacenadas en los cajones que se iluminan con una luz azul continúan su fotosíntesis gracias al efecto de longitud de onda de la luz azul y así preservarán su contenido vitamínico.

Para HarvestFresh,

Las frutas y verduras almacenadas en los cajones iluminados con la tecnología HarvestFresh conservan sus vitaminas durante más tiempo gracias a los ciclos de luces azules, verdes, rojas y oscuras, que simulan un ciclo diurno.

Si abre la puerta del refrigerador mientras que el ciclo de luz oscura de HarvestFresh está funcionando, el refrigerador lo detectará automáticamente y permitirá que la luz azul, verde o roja ilumine el cajón para su mayor comodidad. Después de cerrar la puerta del refrigerador, el ciclo oscuro se reanudará, para así completar el ciclo diurno natural..

5.13 Filtro de olores

El filtro de olores en el conducto de aire del compartimento del frigorífico evita la acumulación de olores desagradables en el refrigerador.

5.14 Uso de dispensador de agua interno y dispensador de agua en la puerta

(en algunos modelos)

Después de conectar el frigorífico a la fuente de agua o sustituir el filtro de agua, enjuague el sistema de agua. Use un recipiente robusto y mantenga el dispensador de agua durante 5 segundos, luego suéltelo durante 5 segundos. Repítalo hasta que el agua empiece a fluir. Una vez que el agua empiece a fluir, siga pulsando y soltando la paleta del dispensador (5 segundos sí, 5 segundos no) hasta alcanzar un total de 4 galones (15L) dispensados. Descargue el aire del filtro y el sistema de dispensación de agua, y prepare el filtro para usarlo. Puede que se necesite más enjuague en algunos hogares. Dado que el aire se limpia en el sistema, puede que el agua salga a chorros del dispensador.

Deje pasar 24 horas para que el frigorífico y el agua se enfríen. Dispense agua suficiente cada semana para mantener un suministro fresco.



Después de 5 minutos de dispensación continua, el dispensador dejará de dispensar agua para evitar inundaciones. Para seguir dispensando, pulse la paleta del dispensador de nuevo.

Dispensador de agua en la puerta (en algunos modelos)

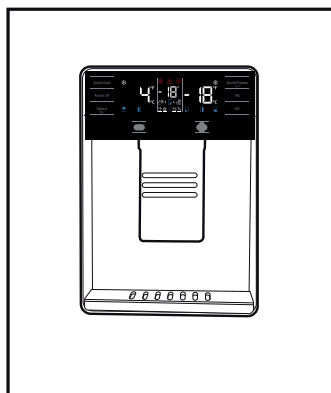

5.15 Dispensar agua

Ponga un recipiente debajo del grifo dispensador mientras pulsa la almohadilla del dispensador. Suelte la paleta para detener la dispensación.



Es normal que los primeros vasos de agua servidos por el dispensador estén calientes.



Si no se usa el dispensador de agua durante un periodo de tiempo prolongado, no consuma los primeros vasos de agua.

Operación del producto

Durante el uso inicial, deberá esperar aproximadamente 24 hasta que el agua se enfríe. Retire el vaso un poco tras tirar del accionador.

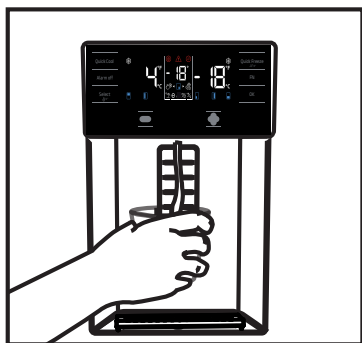

**Dispensador de agua incorporado
(en algunos modelos)**

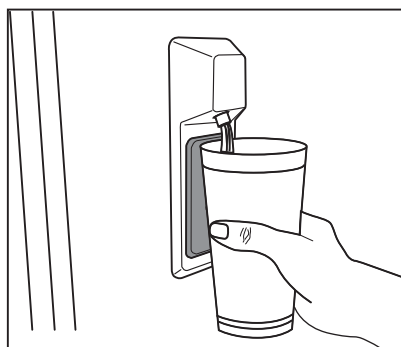

5.16 Utilización del dispensador de agua



Antes de usar el refrigerador después de sustituir el filtro de agua, el dispensador de agua puede soltar gotas de agua. Para evitar que el agua gotee o se filtre en el dispensador, por favor purgue el aire del sistema dispensando 5-6 galones (cerca de 20 litros) de agua a través del dispensador de agua antes del primer uso y cada vez que cambie el agua del filtro. Esto eliminará cualquier aire atrapado en el sistema y haga que deje de haber filtraciones en el dispensador de agua. Será necesario comprobar la posición del acoplador y la rectitud de la línea de agua en la parte posterior de la unidad si hay una obstrucción del flujo de agua.



Si el dispensador de agua filtra sólo unas pocas gotas de agua después de haber dispensado agua, esto es normal.

5.17 Icematic

(en algunos modelos)

Para obtener hielo del icematic, rellene el depósito de agua en el compartimento frigorífico con agua hasta el nivel máximo.

Los cubitos de hielo en el cajón de hielo pueden pegarse unos con otros y convertirse en un bloque debido al calor y a la humedad del aire en aproximadamente 15 días. Esto es normal.

Si no puede separar el bloque, puede vaciar el contenedor de hielo y volver a hacer hielo.



Se recomienda cambiar el agua en el depósito de agua si ésta permanece en el depósito de agua durante más de 2 o 3 semanas.



Los ruidos extraños que puede escuchar provenientes del refrigerador en intervalos de 120 minutos son los sonidos de la formación y vertido del hielo. Esto es normal.



Si no desea crear hielo, pulse el icono Ice off (hielo apagado) para detener el icematic y ahorrar energía y prolongar la vida útil de su frigorífico.



Es normal que tras retirar el agua se produzca un ligero goteo del dispensador.

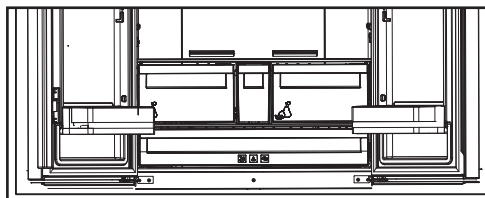

5.18 Icematic y contenedor de almacenamiento de hielo

(en algunos modelos)

Uso del Icematic

* Llene el Icematic con agua y colóquelo en su sitio. El hielo estará listo en unas dos horas. No extraiga el Icematic de su sitio para sacar hielo.

* Gire los mandos situados sobre él 90 grados en la dirección de las agujas del reloj.

Los cubitos de hielo de las celdas caerán al contenedor de almacenamiento de hielo situado debajo.

* Ahora puede retirar el contenedor de almacenamiento de hielo y servir los cubitos.

* Si lo desea, puede dejar los cubitos en el contenedor de almacenamiento de hielo.

Contenedor de almacenamiento de hielo

El contenedor de almacenamiento de hielo debe utilizarse únicamente para almacenar cubitos de hielo. No eche agua en el depósito, ya que podría romperse.

6 Limpieza y mantenimiento

Limpie el aparato con regularidad, esto prolongará su vida útil.



ADVERTENCIA: Desconecte la alimentación antes de limpiar el refrigerador.

- No utilice herramientas afiladas ni abrasivas, jabones, aparatos de limpieza de casa, detergentes, gas, gasolina, barniz ni sustancias similares para la limpieza.
- En el caso de productos que no sean sin escarcha, se pueden producir gotas de agua y una capa de hielo en la pared trasera del compartimento del frigorífico. No lo limpie, nunca aplique aceite o agentes similares en el mismo.
- Utilice solo paños de microfibra ligeramente humedecidos para limpiar la superficie exterior del producto. Las esponjas u otro tipo de paños de limpieza pueden rayar la superficie.
- Derrita una cucharada de carbonato en agua. Humedezca un trozo de tela en el agua y escurra. Limpie el dispositivo con el paño y seque a fondo.
- Tenga cuidado en mantener el agua lejos de la cubierta de la lámpara y otras partes eléctricas.
- Limpie la puerta con un paño húmedo. Retire todos los elementos en el interior para separar las puertas y estantes del mueble. Levante los estantes de la puerta hasta desprenderlos de su riel. Limpie y seque las estanterías, a continuación, colóquelas de nuevo en su lugar deslizándolas desde arriba.
- No use agua con cloro ni aparatos de limpieza en la superficie exterior y las piezas de revestidas de cromo del aparato. El cloro causará herrumbre en este tipo de superficies metálicas.

6.1. Prevención del mal olor

El aparato se fabrica libre de cualquier material oloroso. Sin embargo, mantener la comida en secciones inadecuadas y una limpieza inadecuada de las superficies internas puede causar mal olor. Para evitar esto, limpie el interior con agua carbonatada cada 15 días.

- Mantenga los alimentos en envases sellados. Los microorganismos pueden propagarse fuera de los alimentos no sellados y causar mal olor.
- No guarde alimentos caducados y en mal estado en el refrigerador.
- No utilice herramientas afiladas y abrasivas ni jabón, productos de limpieza domésticos, detergentes, gasolina, benceno, cera, etc., de lo contrario los sellos en las piezas de plástico se caerán y deformarán. Use agua tibia y un paño suave para limpiar y secar.

6.2. Protección de superficies de plástico

El aceite derramado en las superficies de plástico puede dañar la superficie y debe ser limpiado inmediatamente con agua tibia.

7. Solución de problemas

Revise esta lista antes de contactar con el servicio técnico. Si lo hace, le ahorrará tiempo y dinero. Esta lista incluye quejas frecuentes que no están relacionados con la mano de obra ni materiales defectuosos. Algunas funciones mencionadas en este documento pueden no ser aplicables a su aparato.

El refrigerador no está funcionando.

- El enchufe no está totalmente en la toma. >>> Basta conectarlo para asentarlo por completo en la toma.
- El fusible conectado a la toma de alimentación del aparato o el fusible principal está fundido. >>> Revise los fusibles.

Condensación en la pared lateral del compartimento de enfriamiento (MULTI ZONA, REFRIGERADOR, CONTROL y FLEXI ZONA).

- La puerta se abre con demasiada frecuencia >>> Tenga cuidado de no abrir la puerta del aparato con demasiada frecuencia.
- El medio ambiente es demasiado húmedo. >>> No instale el aparato en ambientes húmedos.
- Los alimentos que contienen líquidos se mantienen en sus envases sin sellar. >>> Mantenga los alimentos que contengan líquidos en los envases sellados.
- La puerta del aparato se deja abierta. >>> No mantenga la puerta del aparato abierta durante largos periodos.
- El termostato está ajustado a una temperatura demasiado baja. >>> Ajuste el termostato a la temperatura adecuada.

El compresor no está funcionando.

- En caso de fallo de alimentación repentino o tirando del enchufe de alimentación y poniéndolo de nuevo, la presión del gas en el sistema de refrigeración del aparato no será equilibrada, lo que desencadena la salvaguardia térmica del compresor. El aparato se reiniciará después de aproximadamente 6 minutos. Si el aparato no se reinicia después de este período, póngase en contacto con el servicio.
- La descongelación está activa. >>> Esto es normal para un aparato de descongelación completamente automático. La descongelación se realiza periódicamente.
- El aparato no está enchufado >>> Asegúrese de que el cable de alimentación esté enchufado.
- El ajuste de la temperatura es incorrecto. >>> Seleccione el ajuste de la temperatura adecuado.
- No hay energía eléctrica. >>> El aparato continuará funcionando con normalidad una vez que se restablezca la alimentación.

El ruido de funcionamiento del refrigerador aumenta mientras está en uso.

- El desempeño operativo del aparato puede variar en función de las variaciones de la temperatura ambiente. Esto es normal y no indica mal funcionamiento.

El refrigerador funciona demasiado a menudo o por demasiado tiempo.

La temperatura del congelador es muy baja, pero la temperatura del refrigerador es adecuada.

- La temperatura del compartimento congelador se establece a un grado muy bajo. >>> Ajuste la temperatura del compartimento del congelador a un grado más alto y vuelva a intentarlo.

La temperatura del refrigerador es muy baja, pero la temperatura del congelador es adecuada.

- La temperatura del compartimento congelador se establece a un grado muy bajo. >>> Ajuste la temperatura del compartimento del refrigerador a un grado más alto y vuelva a intentarlo.

Solución de problemas

Los alimentos guardados en los cajones del compartimento de refrigeración se congelan.

- La temperatura del compartimento congelador se establece a un grado muy bajo. >>> Ajuste la temperatura del compartimento del congelador a un grado más alto y vuelva a intentarlo.

La temperatura en el refrigerador o el congelador es demasiado alta.

- La temperatura del compartimento del congelador se establece a un grado muy bajo. >>> El ajuste de temperatura del compartimento del refrigerador influye en la temperatura del compartimento del congelador. Cambie la temperatura del compartimento del refrigerador o congelador y espere a que los compartimentos pertinentes alcancen el nivel de temperatura ajustado.
- Las puertas se abren frecuentemente o se mantienen abiertas durante largos períodos. >>> No abra las puertas con demasiada frecuencia.
- La puerta puede estar abierta. >>> Cierre la puerta por completo.
- El aparato puede haber sido conectado recientemente o un nuevo alimento fue colocado en su interior. >>> Esto es normal. El aparato tardará más en alcanzar la temperatura fijada fue enchufado recientemente o si un nuevo alimento se coloca en el interior.
- Grandes cantidades de alimentos calientes pueden haber sido colocados recientemente en el aparato. >>> No coloque alimentos calientes en el interior del aparato.

Ruido o agitación.

- El suelo no está nivelado o no es firme. >>> Si el aparato está temblando cuando se mueve lentamente, ajuste las patas para equilibrar el aparato. También asegúrese de que el suelo sea lo suficientemente resistente para soportar el aparato.
- Cualquier artículo colocado sobre el aparato pueden causar ruido. >>> Retire todos los objetos colocados sobre el aparato.

El aparato está haciendo ruido de flujo de líquido, rociado, etc.

- Los principios de funcionamiento del aparato implican flujos de líquido y gas. >>> Esto es normal y no indica mal funcionamiento.

Hay sonido del viento que sopla procedente del aparato.

- El aparato utiliza un ventilador para el proceso de enfriamiento. Esto es normal y no indica mal funcionamiento.

Hay condensación en las paredes internas del aparato.

- El clima caliente o húmedo aumentarán la formación de hielo y de condensación. Esto es normal y no indica mal funcionamiento.
- Las puertas se abren frecuentemente o se mantienen abiertas durante largos períodos. >>> No abra las puertas con demasiada frecuencia, si están abiertas, ciérrelas.
- La puerta puede estar abierta. >>> Cierre la puerta por completo.

Hay condensación en el exterior del aparato o entre las puertas.

- Puede ser por que el clima ambiental sea húmedo, esto es bastante normal en ambientes húmedos. >>> La condensación se disipará cuando se reduzca la humedad.

El interior huele mal.

- El aparato es limpiado regularmente. >>> Limpie el interior con regularidad utilizando una esponja, agua caliente y agua carbonatada.
- Ciertos envases y materiales de embalaje pueden causar olor. >>> Utilice envases y materiales de embalaje que sean exentos de olores.
- Los alimentos se colocan en envases no selladas. >>> Mantenga los alimentos en envases sellados. Los microorganismos pueden propagarse fuera de los alimentos no sellados y causar mal olor.
- Retire todos los alimentos caducados o en mal estado del aparato.

La puerta no se cierra.

Solución de problemas

- Los paquetes de alimentos pueden estar bloqueando la puerta. >>> Cambie de lugar los elementos que bloqueen las puertas.
- El aparato no está en posición vertical sobre la base. >>> Ajuste los soportes para equilibrar el aparato.
- El suelo no está nivelado o no es firme. >>> Asegúrese de que el suelo esté nivelado y sea lo suficientemente resistente para soportar el aparato.

La bandeja de las vegetales se ha atascado.

- Los alimentos pueden estar en contacto con la parte superior del cajón. >>> Reorganice los alimentos en el cajón.

Si la superficie del producto está caliente.

- Pueden observarse altas temperaturas entre las dos puertas, en los paneles laterales y en la parrilla trasera mientras el producto esté en funcionamiento. Se trata de algo normal y no requiere mantenimiento del servicio.



ADVERTENCIA: Si el problema persiste después de seguir las instrucciones de esta sección, póngase en contacto con su vendedor o un Servicio Autorizado. No trate de reparar el aparato.

EXENCIÓN DE RESPONSABILIDADES / ADVERTENCIA

Es posible que algunas fallas (simples) sean tratadas de manera adecuada por el usuario final sin que se plantee ningún problema de seguridad o uso no seguro, siempre y cuando se lleven a cabo dentro de los límites y de conformidad con las siguientes instrucciones (véase la sección "Autorreparación").

En consecuencia, siempre y cuando no se autorice lo contrario en la sección " Autorreparación" que se encuentra a continuación, las reparaciones deben ser dirigidas a los reparadores profesionales registrados para evitar problemas de seguridad. Se considera un reparador profesional registrado el que ha tenido acceso a las instrucciones y a la lista de piezas de repuesto de este producto por parte del fabricante de acuerdo con los métodos descritos en los actos legislativos en virtud de la Directiva 2009/125/CE.

No obstante, según las condiciones de la garantía, sólo el agente de servicio (por ejemplo, los reparadores profesionales autorizados) al que puede llamar utilizando el número de teléfono que figura en el manual de usuario/tarjeta de garantía o bien a través de su distribuidor autorizado puede prestar servicio. Por consiguiente, por favor, tenga en cuenta que las reparaciones realizadas por reparadores profesionales (no autorizados por Beko) anularán la garantía.

Autorreparación

El usuario final puede realizar la reparación por su cuenta con respecto a las siguientes piezas de repuesto: manijas de puertas, bisagras de puertas, bandejas, cestas y juntas de puertas (una lista actualizada también estará disponible en support.beko.com a partir del 1 de Marzo de 2021).

Por otra parte, con el fin de garantizar la seguridad del producto y prevenir el riesgo de lesiones graves, la autorreparación citada se llevará a cabo siguiendo las instrucciones del manual de usuario para la autorreparación o las que están disponibles en support.beko.com. Para su seguridad, desenchufe el producto antes de intentar cualquier autorreparación.

La reparación y los intentos de reparación por parte de los usuarios finales de piezas no incluidas en dicha lista y/o no seguir las instrucciones contenidas en los manuales de usuario para la autorreparación o que están disponibles en support.beko.com, podrían causar problemas de seguridad no atribuibles a Beko, y anularían la garantía del producto.

Por ello, es muy recomendable que los usuarios finales se abstengan de intentar realizar las reparaciones que estén fuera de la lista de piezas de repuesto mencionada, comunicándose en tales casos con los reparadores profesionales autorizados o con los reparadores profesionales registrados. Al contrario, dichos intentos por parte de los usuarios finales pueden provocar problemas de seguridad y dañar el producto y, en consecuencia, provocar incendios, inundaciones, electrocución y lesiones personales graves.

Con carácter ejemplar, pero no limitado a ello, las siguientes reparaciones deben dirigirse a los autorizados reparadores profesionales o reparadores profesionales registrados: compresor, circuito de refrigeración, placa principal, tablero del inversor, tablero de la pantalla, etc.

En caso de que los usuarios finales no cumplan con lo anterior, el fabricante/vendedor no podrá ser considerado responsable.

La disponibilidad de piezas de repuesto del refrigerador que ha adquirido es de 10 años.

Durante este período, las piezas de repuesto originales estarán disponibles para el funcionamiento apropiado del refrigerador.

La duración mínima de la garantía del refrigerador que ha comprado es de 24 meses.

Este producto está equipado con una fuente de iluminación de la clase energética "G".

La fuente de iluminación de este producto sólo debe ser sustituida por reparadores profesionales.

beko

Frigorifero

Manuale utente

Chłodziarka

Instrukcja użytkowania

Frigider

Manual de instrucțiuni

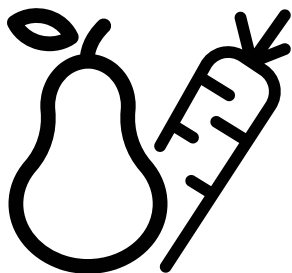

GN1416240XPN-GN1426240ZDXN
GN1426240ZDXBRN

CE

IT/PL/RO

58 9477 0000/AH 2/5 -IT-PL-RO



CARTA RICICLATA E
RICICLABILE

Gentile Cliente,

Cortesemente leggi il presente manuale prima di iniziare ad usare il prodotto.

Ti ringraziamo per aver scelto questo prodotto. Vorremmo che il prodotto, che è stato realizzato con la tecnologia più avanzata, ti possa offrire l'efficienza ottimale. Per questo, prima di utilizzare il prodotto leggi attentamente questo manuale e qualsiasi altra documentazione fornita e conservali per riferimenti futuri.

Presta particolare attenzione alle informazioni e alle avvertenze contenute nel manuale utente. In questo modo proteggerai te stesso e il tuo prodotto da possibili pericoli. Conserva il manuale utente. Se dovessi consegnare il prodotto a qualcun altro, non dimenticare di includere questa guida.

Nella guida utente sono utilizzati i seguenti simboli:







 pericolo che potrebbe causare morte o lesioni.

AVVISO Un pericolo che potrebbe causare danni materiali al prodotto o all'ambiente circostante

 Informazioni importanti o suggerimenti utili relativamente al funzionamento.

 Leggi il manuale utente.

 Rischio di incendio/Materiali infiammabili

 INFORMATION	
 ENERG 	
SUPPLIER'S NAME A 	MODEL IDENTIFIER → (*)  A
<p>.The model information as stored in the product data base can be reached by entering following website and searching for your model identifier (*) found on energy label.</p> <p>https://eprel.ec.europa.eu/</p>	

1- Istruzioni di sicurezza	2	4 Preparazione	11
 1.1 Uso preposto	2	4.1 Suggerimenti per risparmiare energia . .	11
 1.2 - Sicurezza per bambini, persone diversamente abili e animali domestici . . .	2	4.2 Consigli sullo scomparto alimenti freschi	11
 1.3 - Sicurezza elettrica	3	4.3 Uso iniziale.	12
 1.4 - Sicurezza nel trasporto	3	5 Funzionamento del prodotto	13
 1.5 - Sicurezza nell'installazione	3	5.1 Pannello indicatore	13
 1.6- Sicurezza nelle operazioni	4	5.2 Congelamento di alimenti freschi	18
 1.7- Sicurezza nella manutenzione e pulizia	5	5.3 Consigli per il consolidamento di alimenti congelati	18
 1.8- HomeWhiz	6	5.4 Informazioni Deep-freeze.	19
 1.9- Illuminazione.	6	5.5 Posizionamento degli alimenti	19
 1.10 Conformità con le normative WEEE e sullo smaltimento dei prodotti di scarico:	6	5.6 Avvertenza apertura porta	19
 1.11 Conformità con la direttiva RoHS	6	5.7 Scomparto verdura	19
 1.12 Informazioni sull'imballaggio.	6	5.8 Scomparto verdura, con umidità controllata (Ripiani alimenti freschi)	20
2 Il vostro frigorifero	7	5.9 Vassoio portauova	20
3 Installazione	8	5.10 Sezione centrale mobile	20
3.1 Posizione adeguata per l'installazione. . . .	8	5.11 Luce blu/HarvestFresh.	20
3.2 Installazione dei cunei in plastica	8	5.12 Filtro odori	21
3.3* Regolazione dei piedini	9	5.13 Uso del distributore d'acqua interno e del distributore d'acqua sulla porta	21
3.4 Collegamento elettrico.	10	5.15 Per usare il distributore dell'acqua. . . .	22
		5.16 Icematic	22
		5.17 Icematic e contenitore per conservare il ghiaccio.	23
		6. Pulizia e manutenzione	24
		7. Risoluzione dei problemi	25

1 Istruzioni di sicurezza

- Questa sezione contiene istruzioni di sicurezza che aiutano a proteggersi da rischi di lesioni personali o danni alle cose.
- La nostra azienda non è responsabile per danni che possono verificarsi se queste istruzioni non vengono seguite.

 Le procedure di installazione e riparazione devono sempre essere eseguite dal produttore, da il servizio assistenza autorizzato o da una persona qualificata e specificata dall'importatore.

 Utilizzare solo parti e accessori originali.

 I pezzi di ricambio originali verranno forniti per 10 anni, successivamente alla data di acquisto del prodotto.

 Non riparare o sostituire alcuna parte del prodotto, se non espressamente specificato nel manuale d'uso.

 Non apportare modifiche tecniche al prodotto.

1.1 Uso preposto

- Questo prodotto non è adatto all'uso commerciale e non deve essere utilizzato al di fuori dell'uso preposto.

Il prodotto è progettato per l'uso in case e ambienti interni.

Ad esempio:

- Cucine per il personale in negozi, uffici e altri ambienti di lavoro,
- Fattorie,
- Aree utilizzate dai clienti in hotel, motel e altri tipi di alloggio,
- Alberghi di tipo bed & breakfast, pensioni,
- Catering e applicazioni simili che non prevedano la vendita al dettaglio.

Questo prodotto non deve essere utilizzato all'aperto con o senza tenda sopra di esso, come su barche, balconi o terrazze. Non esporre il prodotto a pioggia, neve, sole o vento.

Rischio di incendio!

1.2 - Sicurezza per bambini, persone diversamente abili e animali domestici

- Questo prodotto può essere utilizzato da bambini a partire dagli 8 anni e da persone con limitate capacità fisiche, sensoriali o mentali o con scarsa esperienza e conoscenze, a condizione che siano sorvegliati o addestrati sull'uso sicuro del prodotto e conoscano i rischi che il suo utilizzo comporta.
- I bambini di età compresa tra i 3 e gli 8 anni possono inserire e togliere i prodotti da refrigerare.
- I prodotti elettrici sono pericolosi per i bambini e gli animali domestici. I bambini e gli animali domestici non devono giocare con, arrampicarsi su o entrare nel prodotto.
- La pulizia e la manutenzione da parte dell'utente non devono essere effettuate da bambini, a meno che non siano sorvegliati da qualcuno.
- Tenere i materiali di imballaggio lontano dalla portata dei bambini. Rischio di lesioni e di soffocamento!
- Prima di smaltire un prodotto vecchio o obsoleto:
 1. Scollegare il prodotto afferrando la spina.
 2. Tagliare il cavo di alimentazione e rimuoverlo dall'apparecchio insieme alla spina
 3. Non rimuovere i ripiani o i cassetti, in modo che sia più difficile per i bambini entrare nel prodotto.
 4. Rimuovere gli sportelli.
 5. Tenere il prodotto in modo che non si ribalti.
 6. Non permettere ai bambini di giocare con il vecchio prodotto.

Istruzioni importanti relativamente alla sicurezza e all'ambiente

- Non gettare mai il prodotto nel fuoco per smaltirlo. Rischio di esplosione!
- Se sulla porta del prodotto è presente una serratura, la chiave deve essere tenuta fuori dalla portata dei bambini.

1.3 - Sicurezza elettrica

- Il prodotto deve essere scollegato durante le procedure di installazione, manutenzione, pulizia, riparazione e spostamento.
- Se il cavo di alimentazione è danneggiato, deve essere sostituito da una persona qualificata e specificata dal produttore, dal servizio assistenza autorizzato o da un importatore, al fine di evitare potenziali pericoli.
- Non schiacciare il cavo di alimentazione sotto o dietro il prodotto. Non appoggiare oggetti pesanti sul cavo di alimentazione. Il cavo di alimentazione non deve essere piegato eccessivamente, non deve essere schiacciato e non deve venire a contatto con una qualsiasi fonte di calore.
- Non utilizzare prolunghe, multiple o adattatori per far funzionare il prodotto.
- Le multiple o le fonti di alimentazione portatili possono surriscaldarsi e causare incendi. Pertanto, non tenere le multiple dietro o vicino al prodotto.
- La spina deve essere facilmente accessibile. Nel caso non sia possibile, l'impianto elettrico a cui è collegato il prodotto deve contenere un dispositivo (come un fusibile, un interruttore, un salvavita, ecc.) che sia conforme alle norme elettriche e che scolleghi tutti i poli dalla rete.
- Non toccare la spina di alimentazione con le mani bagnate.
- Togliere la spina dalla presa, afferrando la spina e non il cavo.
- Non localizzare prese multiple portatili o alimentatori portatili sul retro dell'apparecchio.

1.4 - Sicurezza nel trasporto

- Il prodotto è pesante, non spostarlo da soli.
- Non tenerne lo sportello, quando si sposta il prodotto.
- Fare attenzione a non danneggiare il sistema di raffreddamento o le tubazioni durante il

trasporto. Se le tubazioni sono danneggiate, non accendere il prodotto e contattare il servizio di assistenza autorizzato.

1.5 - Sicurezza nell'installazione

- Contattare il servizio di assistenza autorizzato per l'installazione del prodotto. Per rendere il prodotto pronto per l'utilizzo, consultare le informazioni contenute nel manuale d'uso, per assicurarsi che gli impianti elettrici e idrici siano adatti. In caso contrario, chiamare un elettricista e un idraulico qualificati, per ottenere le necessarie disposizioni. Se non ci si rivolge a un aiuto professionale, vi è il rischio di scosse elettriche, incendi, problemi con il prodotto o lesioni!
- Prima dell'installazione, controllare se il prodotto presenta difetti. Se il prodotto è danneggiato, non farlo installare.
- Posizionare il prodotto su una superficie pulita, piana e solida e bilanciarlo con piedini regolabili. In caso contrario, il prodotto potrebbe ribaltarsi e causare lesioni.
- Il luogo di installazione deve essere asciutto e ben ventilato. Non collocare tappeti, moquette o rivestimenti simili sotto al prodotto. Una ventilazione insufficiente è rischio di incendio!
- Non coprire o bloccare le aperture adibite alla ventilazione. In caso contrario, il consumo di energia elettrica aumenta e il prodotto potrebbe danneggiarsi.
- Il prodotto non deve essere collegato a sistemi di alimentazione come alimentatori solari. In caso contrario, il prodotto potrebbe danneggiarsi a causa di improvvisi cambiamenti di tensione!
- Più refrigerante contiene un frigorifero, più grande deve essere il luogo di installazione. Se il luogo scelto per l'installazione è troppo piccolo, il refrigerante infiammabile e la miscela di aria si accumulano in caso di perdite di refrigerante nel sistema di raffreddamento. Lo spazio necessario per ogni 8 gr di refrigerante è di almeno 1 m³. La quantità di refrigerante nel prodotto è indicata sulla targhetta di identificazione.
- Il prodotto non deve essere installato in luoghi esposti alla luce diretta del sole e deve essere

Istruzioni importanti relativamente alla sicurezza e all'ambiente

tenuto lontano da fonti di calore come piani cottura, radiatori, ecc.

Se si deve installare il prodotto in prossimità di una fonte di calore, è necessario utilizzare un'adeguata piastra di isolamento e mantenere le seguenti distanze minime dalla fonte di calore:

- Almeno 30 cm di distanza da fonti di calore come piani di cottura, forni, radiatori o stufe,
- Minimo 5 cm di distanza dai forni elettrici.
- La classe di protezione del prodotto è di tipo I. Inserire il prodotto in una presa con messa a terra che sia conforme ai valori di tensione, corrente e frequenza indicati sulla targhetta del prodotto. La presa deve essere dotata di un interruttore automatico da 10 A - 16 A. La nostra azienda non sarà responsabile per eventuali danni che si verificheranno qualora il prodotto venga utilizzato senza messa a terra e collegamento elettrico in conformità con le normative locali e nazionali.
- Il prodotto non deve essere collegato alla rete elettrica durante l'installazione. In caso contrario, sussiste il rischio di scosse elettriche e di lesioni!
- Non inserire il prodotto in prese che siano allentate, smontate, rotte, sporche, grasse o che presentino il rischio di entrare in contatto con l'acqua.
- Posizionare il cavo di alimentazione e i tubi flessibili (se presenti) del prodotto in modo che non causino il rischio di inciamparvi dentro.
- L'esposizione all'umidità delle parti sotto tensione o del cavo di alimentazione può causare un corto circuito. Pertanto, non installare il prodotto in luoghi come garage o lavanderie, dove l'umidità è elevata o l'acqua può schizzare. Se il frigorifero si bagna d'acqua, scollegarlo e chiamare il servizio di assistenza autorizzato.
- Non collegare mai il frigorifero a dispositivi di risparmio energetico. Tali sistemi sono dannosi per il prodotto.

1.6- Sicurezza nelle operazioni

- Non utilizzare mai solventi chimici sul prodotto. Rischio di esplosione!
- In caso di malfunzionamento del prodotto, scollegarlo e non utilizzarlo, fino a quando non viene riparato dal servizio di assistenza

autorizzato. Rischio di scosse elettriche!

- Non collocare fonti di fiamma (candele accese, sigarette, ecc.) sul prodotto o nelle sue vicinanze.
- Non salire sul prodotto. Rischio di caduta e di ferite!
- Non danneggiare i tubi del sistema di raffreddamento con oggetti appuntiti o affilati. Il refrigerante che potrebbe fuoriuscire quando i tubi del refrigerante, le prolunghe dei tubi o i rivestimenti superficiali vengono perforati provoca irritazioni cutanee e lesioni agli occhi.
- A meno che non sia raccomandato dal produttore, non collocare o utilizzare dispositivi elettrici all'interno del frigorifero/congelatore.
- Fare attenzione a non incastrare le mani o qualsiasi altra parte del corpo nelle parti mobili all'interno del frigorifero. Fare attenzione a non schiacciare le dita tra lo sportello e il frigorifero. Fare attenzione nell'aprire e chiudere lo sportello, in particolare in presenza di bambini.
- Non mangiare mai gelati, cubetti di ghiaccio o cibi surgelati subito dopo averli tolti dal frigorifero. Rischio di congelamento!
- Se si hanno le mani bagnate, non toccare le pareti interne o le parti metalliche del freezer o gli alimenti in esso conservati. Rischio di congelamento!
- Non collocare nel congelatore barattoli o bottiglie che contengono bevande gassate o liquidi che possano congelarsi. Lattine e bottiglie possono scoppiare. Rischio di lesioni e danni materiali!
- Non collocare o utilizzare spray infiammabili, materiali infiammabili, ghiaccio secco, sostanze chimiche o materiali simili sensibili al calore vicino al frigorifero. Rischio di incendio e di esplosione!
- Non conservare nel prodotto materiali esplosivi che contengono materiali infiammabili, come le bombolette spray.
- Non collocare sul prodotto contenitori pieni di liquido. Gli spruzzi d'acqua su una parte elettrica possono causare scosse elettriche o generare un incendio.

Istruzioni importanti relativamente alla sicurezza e all'ambiente

- Questo prodotto non è destinato alla conservazione di medicinali, plasma sanguigno, preparati di laboratorio o sostanze mediche simili e prodotti soggetti alla direttiva sui prodotti medici.
- L'uso del prodotto diversamente da quanto preposto può causare il deterioramento o la scadenza dei prodotti conservati al suo interno.
- Se il frigorifero è dotato di luce blu, non guardare la luce con strumenti ottici. Non fissare direttamente la lampada UV LED per lungo tempo. La luce ultravioletta può causare affaticamento agli occhi.
- Non sovraccaricare il prodotto. Gli oggetti nel frigorifero possono cadere quando si apre lo sportello, causando lesioni o danni. Problemi simili possono verificarsi se un qualsiasi oggetto viene posizionato sul prodotto.
- Per evitare lesioni, assicurarsi di aver pulito tutto il ghiaccio e l'acqua che potrebbero essere caduti o schizzati sul pavimento.
- Modificate la posizione dei ripiani/portabottiglie sullo sportello del frigorifero solo da vuoti. Rischio di lesioni!
- Non collocare oggetti che possono cadere/ribaltarsi sul prodotto. Tali oggetti possono cadere quando lo sportello è aperto e causare lesioni e/o danni materiali.
- Non colpire o esercitare una forza eccessiva sulle superfici in vetro. Il vetro rotto può causare lesioni e/o danni materiali.
- Il sistema di raffreddamento del prodotto contiene refrigerante R600a: Il tipo di refrigerante utilizzato nel prodotto è indicato sulla targhetta di identificazione. Questo refrigerante è infiammabile. Pertanto, fare attenzione a non danneggiare il sistema di raffreddamento o le tubazioni mentre il prodotto è in uso. Se le tubazioni sono danneggiate:

- Non toccare il prodotto o il cavo di alimentazione,

- Tenere lontano da potenziali fonti infiammabili, che possono far incendiare il prodotto.

- Ventilare l'area in cui si trova il prodotto. Non utilizzare ventilatori.

- Contattare il servizio di assistenza autorizzato.

- Se il prodotto è danneggiato e si nota una perdita di refrigerante, stare lontani dal refrigerante. Il refrigerante può causare congelamento in caso di contatto con la pelle.



1.7- Sicurezza nella manutenzione e pulizia

- Non tirare la maniglia dello sportello se è necessario spostare il prodotto per la pulizia. La maniglia può rompersi e causare lesioni, se si esercita una forza eccessiva su di essa.
- Non spruzzare o versare acqua sopra o all'interno del prodotto durante la pulizia. Rischio di incendio e di scosse elettriche!
- Non utilizzare utensili affilati o abrasivi per la pulizia del prodotto. Non utilizzare prodotti per la pulizia della casa, detersivi, gas, benzina, diluente, alcool, vernici, ecc.
- Utilizzare all'interno dell'elettrodomestico solo prodotti per la pulizia e la manutenzione che non siano nocivi per gli alimenti.
- Non utilizzare mai detersivi a vapore per pulire o sbrinare il prodotto. Il vapore entra a contatto con le parti sotto tensione del frigorifero, causando cortocircuiti o scosse elettriche!
- Assicurarsi che non entri acqua nei circuiti elettronici o negli elementi preposti all'illuminazione del prodotto.
- Utilizzare un panno pulito e asciutto per pulire i materiali estranei o la polvere sui perni della spina. Non utilizzare un panno umido o bagnato per pulire la spina. Rischio di incendio e di scosse elettriche!

Per prodotti con erogatore d'acqua/macchina per ghiaccio

- Utilizzare solo acqua potabile. Non riempire il serbatoio dell'acqua con liquidi, come succhi di frutta, latte, bevande gassate o bevande alcoliche, poiché non adatti all'uso nell'erogatore d'acqua.
- Rischio per la salute e la sicurezza!

Istruzioni importanti relativamente alla sicurezza e all'ambiente

- Non permettere ai bambini di giocare con l'erogatore d'acqua o con la macchina del ghiaccio (Icematic), per evitare incidenti o lesioni.
- Non inserire le dita o altri oggetti nel foro dell'erogatore d'acqua, nel canale dell'acqua o nel contenitore della macchina per il ghiaccio. Rischio di lesioni o danni materiali!

1.8- HomeWhiz

- Se si utilizza il prodotto tramite l'app HomeWhiz, è necessario osservare le avvertenze di sicurezza anche quando si è lontani dal prodotto. È inoltre necessario seguire le avvertenze nell'app.

1.9- Illuminazione

- Contattare il servizio di assistenza autorizzato ove sia necessario sostituire il LED/la lampadina utilizzata per l'illuminazione.

1.10 Conformità con le normative WEEE e sullo smaltimento dei prodotti di scarico:

Questo prodotto è conforme alla direttiva WEEE dell'UE (2012/19/EU). Questo prodotto porta un simbolo di classificazione per la strumentazione elettrica ed elettronica di scarto (WEEE).



Questo simbolo indica che il presente prodotto alla fine della sua vita utile non deve essere smaltito con altri rifiuti domestici. Il dispositivo usato deve essere restituito al punto di raccolta ufficiale

per il riciclaggio dei dispositivi elettrici ed elettronici. Per trovare questi sistemi di raccolta si prega di contattare le autorità locali o il rivenditore presso il quale è stato acquistato il prodotto. Ogni famiglia svolge un ruolo importante nel recupero e nel riciclaggio di vecchie apparecchiature. Un adeguato smaltimento dell'apparecchiatura usata aiuta a prevenire potenziali conseguenze negative per l'ambiente e la salute umana.

1.11 Conformità con la direttiva RoHS

Il prodotto acquistato è conforme con la Direttiva UE RoHS (2011/65/EU). Non contiene materiali dannosi e proibiti e indicati nella Direttiva.

1.12 Informazioni sull'imballaggio



I materiali che compongono l'imballaggio del prodotto sono realizzati a partire da materiali riciclabili in conformità con le nostre Normative Ambientali Nazionali.

Non smaltire i materiali dell'imballaggio congiuntamente ai rifiuti domestici o ad altri rifiuti. Portarli presso i punti di raccolta imballaggi indicati dalle autorità locali.

2 Il vostro frigorifero

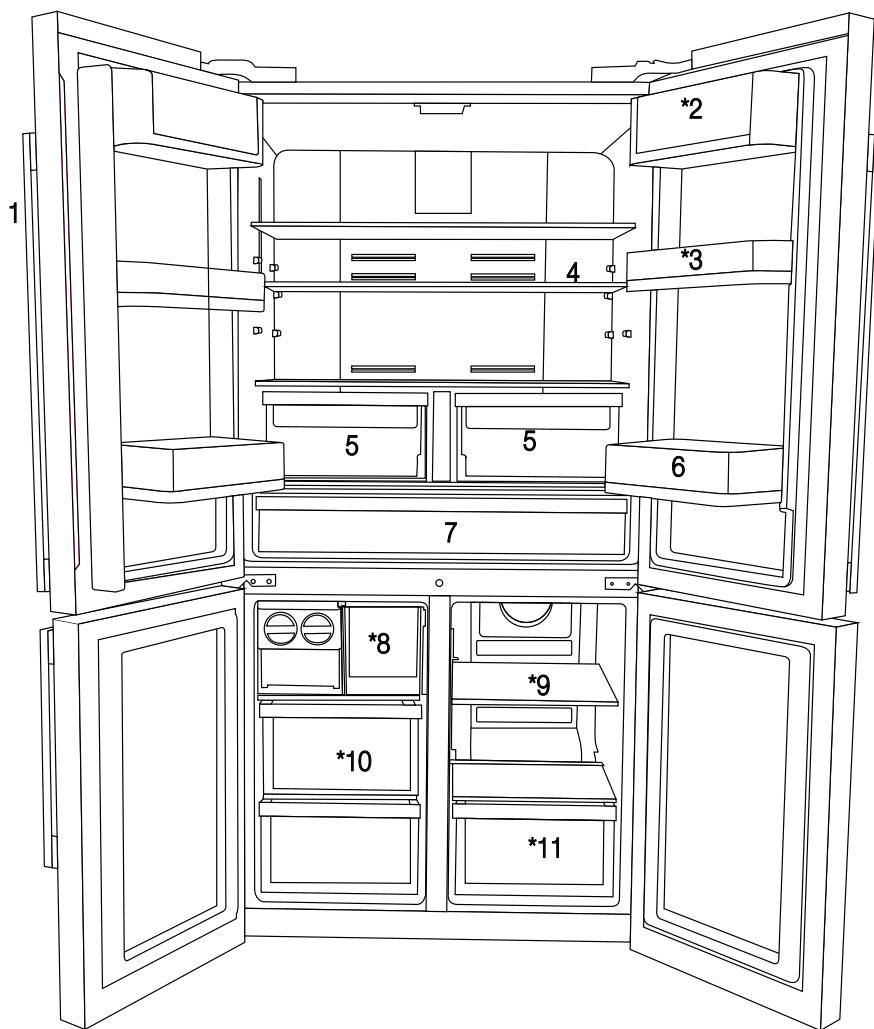

- 1- Pannello di controllo e indicatori
- 2- Sezione burro e formaggio
- 3- Ripiano porta mobile, 70 mm
- 4- Ripiano in vetro, scomparto del frigorifero
- 5- Scomparto verdura, scomparto del frigorifero
- 6- Ripiano della porta, gallone

- 7- Scomparto di raffreddamento
 - 8- Cassetto del congelatore
 - 9- Ripiano in vetro dello scomparto multizona/raffreddatore
 - 10- Cassetto dello scomparto congelatore
 - 11- Cassetto dello scomparto multi-zona
- * OPZIONALE



I dati contenuti nel presente manuale dell'utente sono schematici, che potrebbero non corrispondere alla perfezione al prodotto. Qualora le parti indicate non siano incluse nel prodotto da lei acquistato, significa che sono valide per altri modelli.

3 Installazione

3.1 Posizione adeguata per l'installazione

Contattare l'Assistenza autorizzata per procedere all'installazione del prodotto. Per preparare il prodotto per l'uso rimandiamo alle informazioni nel manuale dell'utente; inoltre, verificare che tutti gli impianti, elettrici e idrici, siano adeguati. In caso contrario, consigliamo di rivolgersi a un elettricista e a un tecnico qualificati per l'esecuzione degli eventuali interventi necessari.

	AVVERTENZA: Il produttore non verrà ritenuto responsabile degli eventuali danni che potrebbero derivare da procedure eseguite da persone non autorizzate.
	AVVERTENZA: Il prodotto non deve essere collegato alla presa di corrente in fase di installazione. In caso contrario, si potrebbe correre il rischio di morte o grave lesione!
	AVVERTENZA: : Qualora lo spazio di apertura della porta della stanza in cui verrà installato il prodotto sia tanto stretto da impedire il passaggio dell'elettrodomestico, togliere la porta della stanza e far passare il prodotto girandolo di lato; qualora questa opzione non sia percorribile, contattare il servizio autorizzato.

- Collocare il prodotto su una superficie in piano per evitare scosse.
- Lasciare una distanza di almeno 30 cm da fonti di calore come piani cottura, forni, radiatori e fornelli e una distanza di almeno 5 cm da forni elettrici.
- Il prodotto non deve essere esposto direttamente alla luce solare o conservato in luoghi umidi.
- Il prodotto necessita di adeguata ventilazione per un funzionamento efficiente. Se in prodotto viene collocato in una alcova, lasciare almeno 5 cm di spazio tra il prodotto, il soffitto, i muri laterali e il muro retrostante.

- Se in prodotto viene collocato in una alcova, lasciare almeno 5 cm di spazio tra il prodotto, il soffitto, i muri laterali e il muro retrostante. Controllare se il componente di protezione della parete posteriore è presente e nel suo alloggiamento (se fornito con il prodotto). Se il componente non è disponibile, o se è stato smarrito o è

caduto, posizionare il prodotto in modo tale da lasciare almeno 5 cm di spazio libero tra il retro del prodotto e le pareti del locale. Lo spazio libero nella parte posteriore è importante per il funzionamento efficiente del prodotto.

- Non installare il prodotto in cui la temperatura scende al di sotto dei -5°C .

3.2 Installazione dei cunei in plastica

I cunei in plastica forniti in dotazione col prodotto vengono usati per creare la distanza che consenta la circolazione dell'aria fra il prodotto e la parete posteriore.

1. Per fissare i cunei, togliere le viti sul prodotto e usare le viti fornite in dotazione con i cunei.

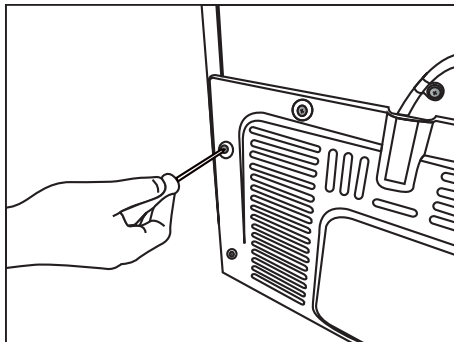

2. Inserire i due cunei in plastica sulla copertura di ventilazione posteriore, come indicato nell'immagine.

Installazione

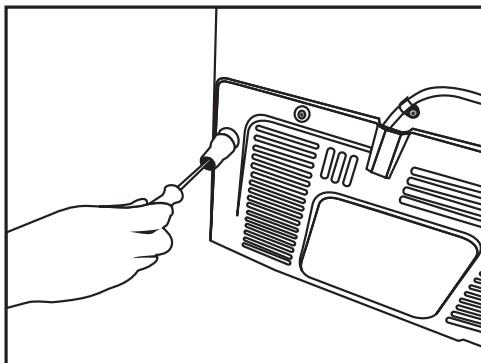

3.3* Regolazione dei piedini

Se il prodotto non è in equilibrio successivamente all'installazione, regolare i piedini sulla parte anteriore ruotandoli verso destra o verso sinistra.

* Se il prodotto non ha uno scomparto per il vino o non ha uno sportello di vetro, esso non ha i supporti regolabili ma fissi.

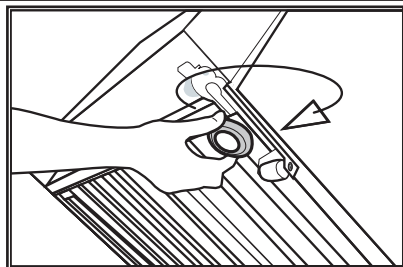
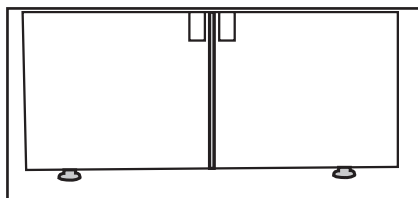

Per regolare le porte in verticale,
Allentare il dado di fissaggio che si trova sulla parte inferiore.
Ruotare il dado di regolazione conformemente alla posizione della porta (in senso orario/anti-orario).
Serrare il dado di fissaggio per regolare la posizione.
Per regolare le porte in orizzontale,
Allentare il dado di fissaggio che si trova sulla parte superiore.
Ruotare il dado di regolazione laterale a seconda della posizione della porta (senso orario/anti-orario).
Serrare il dado di fissaggio che si trova sulla parte superiore per fissare la posizione.

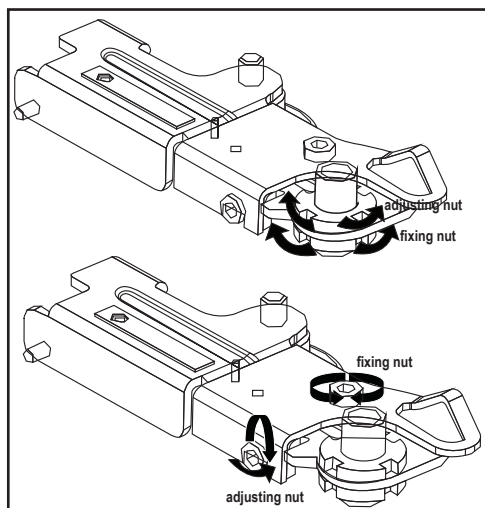

Installazione

- Il gruppo cerniera superiore è fissato con 3 viti.
- Il copri-cerniera viene fissato dopo aver installato le prese.
- Quindi, il copri-cerniera viene fissato con due viti.

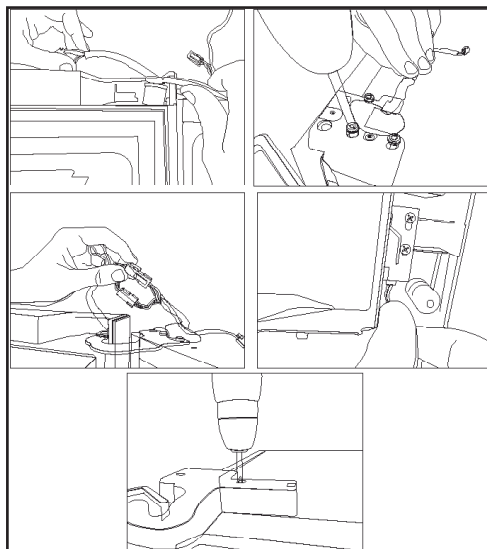

3.4 Collegamento elettrico



AVVERTENZA: Non eseguire collegamenti tramite prolunghe o multi-prese.



AVVERTENZA: I cavi di alimentazione danneggiati vanno sostituiti dagli Agenti di Servizio Autorizzati.



Qualora debbano essere installati due dispositivi di raffreddamento fianco a fianco, lasciare una distanza di almeno 4 cm fra di loro.

- La nostra azienda non sarà responsabile di eventuali danni che deriveranno dall'uso del prodotto senza messa a terra e collegamenti elettrici in conformità con le normative locali.
- Il cavo di corrente deve essere a portata dopo l'installazione.
- Non inserire altri elementi quali ad esempio prolunghe o ciabatte multi-presa fra il dispositivo e la presa di corrente a parete.

4 Preparazione

4.1 Suggerimenti per risparmiare energia



Collegare il proprio frigorifero a sistemi per il risparmio dell'energia è pericoloso, in quanto potrebbero danneggiare il prodotto.

- Per apparecchio indipendente; “questo apparecchio refrigerante non è destinato a essere utilizzato come apparecchio da incasso”.
- Non lasciare aperte le porte del frigorifero per periodi di tempo troppo lunghi.
- Non mettere alimenti o bevande calde all'interno del frigorifero.
- Non sovraccaricare il frigorifero. La capacità di raffreddamento diminuisce se viene ostacolato il ricircolo dell'aria all'interno del frigorifero.
- Non mettere il frigorifero in luoghi direttamente spostati alla luce solare. Lasciare una distanza di almeno 30 cm da fonti di calore come piani cottura, forni, radiatori e fornelli e una distanza di almeno 5 cm da forni elettrici.
- Prestare attenzione quando vengono conservati alimenti nel frigorifero all'interno di contenitori chiusi.
- Per ottimizzare lo spazio di conservazione di cibo nello scomparto del congelatore del frigorifero, è necessario rimuovere il cassetto superiore e collocarlo sul ripiano in vetro superiore. Il consumo di corrente indicato per il frigorifero è stato determinato dopo aver tolto la macchina del ghiaccio e i cassetti superiori per consentire un livello di caricamento massimo. Consigliamo caldamente di usare i cassetti inferiori del congelatore e lo scomparto multi-zona in fase di caricamento.
- Poiché l'aria calda e umida non penetra direttamente nel prodotto quando le porte non sono aperte, il prodotto si ottimizza in condizioni sufficienti a proteggere il cibo. Funzioni e componenti quali compressore, ventola, caloriferi, sbrinamento, illuminazione, display e via dicendo funzionano secondo necessità per consumare il minimo di energia in tali circostanze.

- Il flusso dell'aria non dovrebbe essere bloccato mettendo alimenti davanti al congelatore e davanti alle ventole dello scomparto multi-zona. Gli alimenti vanno caricati lasciando uno spazio minimo di 5 minuti davanti alla griglia della ventola di protezione.
- Lo scongelamento di alimenti congelati all'interno dello scomparto del frigorifero consente sia di risparmiare energia che di mantenere la qualità degli alimenti.



La temperatura della stanza in cui va installato il frigorifero dovrebbe essere indicativamente di 10°C /50°F. L'uso del frigorifero a temperature più basse non è consigliato al fine di evitare cali prestazionali.



L'interno del frigorifero va pulito completamente.



Qualora debbano essere installati due dispositivi di raffreddamento fianco a fianco, lasciare una distanza di almeno 4 cm fra di loro.

4.2 Consigli sullo scomparto alimenti freschi

- Verificare che gli alimenti non tocchino il sensore della temperatura nello scomparto alimenti freschi. Per fare in modo che lo scomparto alimenti freschi mantenga la temperatura di conservazione ideale, il sensore non deve essere ostacolato dalla presenza di cibi.
- Non mettere alimenti o bevande calde all'interno del prodotto.

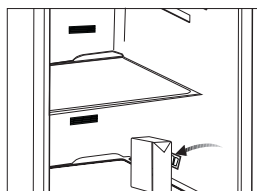
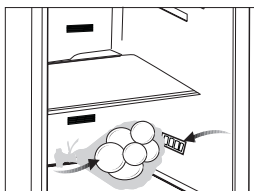

4.3 Uso iniziale

Prima di iniziare a usare il dispositivo, verificare che tutti i preparativi siano stati fatti in conformità con le istruzioni fornite nei capitoli "Istruzioni importanti relativamente alla sicurezza e all'ambiente" e "Installazione".

- Pulire l'interno del frigorifero conformemente a quanto consigliato nella sezione "Manutenzione e pulizia". Prima di accendere il frigorifero, verificare che l'interno sia asciutto.
- Collegare il frigorifero a una presa dotata di messa a terra. L'illuminazione interna si accende all'apertura della porta del frigorifero.
- Lasciare in funzione il frigorifero per 6 ore senza collocare alimenti al suo interno, e non aprire la porta a meno che ciò non sia strettamente necessario.



Si sentirà un rumore quando si avvia il compressore. I liquidi e i gas all'interno del sistema di refrigerazione potrebbero creare rumori, anche se il compressore non funziona; non si tratta di un'anomalia di funzionamento.



Le estremità anteriori del frigorifero potrebbero surriscaldarsi. Non si tratta di un'anomalia di funzionamento. Queste aree sono state progettate per essere calde ed evitare la condensa.

5 Funzionamento del prodotto

5.1 Pannello indicatore

Il pannello indicatore controllato da touch consente di impostare la temperatura oltre che di controllare le altre funzioni legate al frigorifero senza aprire la porta del prodotto. Sarà sufficiente premere i pulsanti giusti per le impostazioni della funzione.

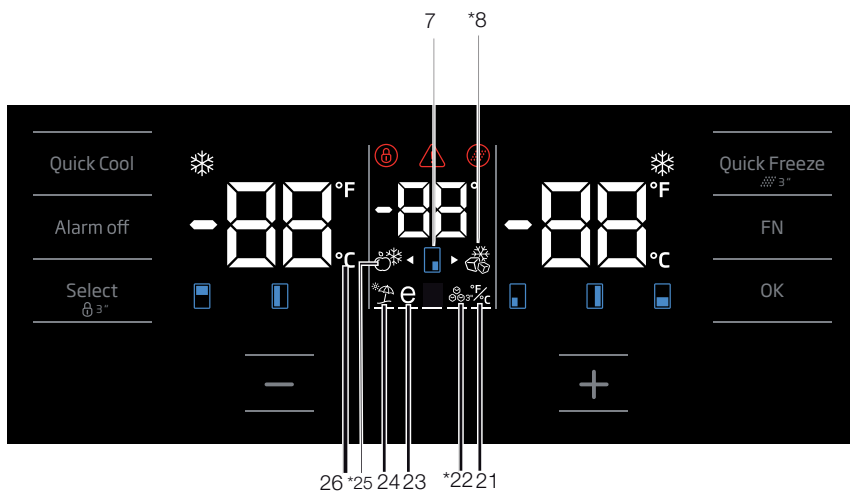
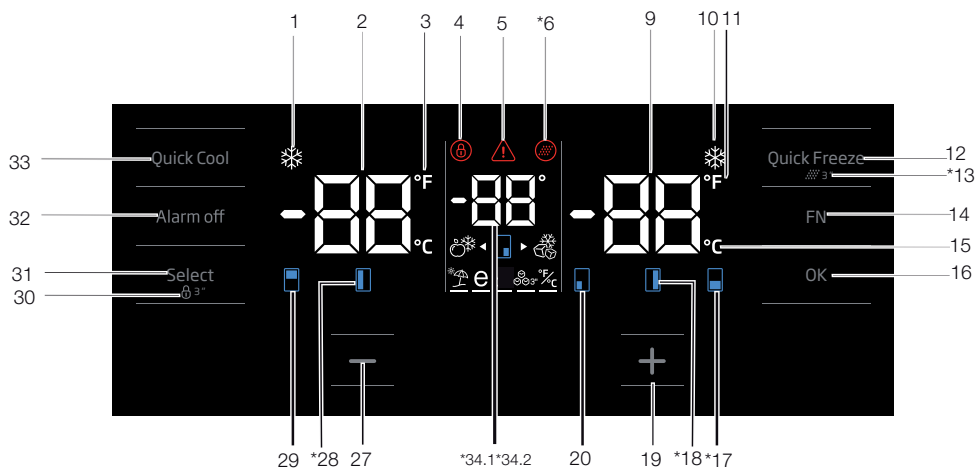

I dati contenuti nel presente manuale dell'utente sono schematici, che potrebbero non corrispondere alla perfezione al prodotto. Qualora le parti indicate non siano incluse nel prodotto da lei acquistato, significa che sono valide per altri modelli.

Funzionamento del prodotto

1. Indicatore funzione raffreddamento rapido

Si attiva quando viene attivata la funzione di raffreddamento rapido.

2. Indicatore della temperatura dello scomparto frigorifero

Viene visualizzata la temperatura dello scomparto frigorifero; può essere impostata su 8,7,6,5,4,3,2,1.

3. Indicatore Fahrenheit

Si tratta di un indicatore Fahrenheit. Quando l'indicazione Fahrenheit viene attivata, i valori di temperatura impostati vengono visualizzati in Fahrenheit e l'icona pertinente si accende.

4. Blocco tasto

Premere contemporaneamente il blocco tasti per 3 secondi. Il simbolo blocco tasti

si accende e la modalità blocco tasti viene attivata. I pulsanti non funzionano se la modalità blocco tasti è attiva. Premere nuovamente, e contemporaneamente, il pulsante di blocco per 3 secondi. Il simbolo di blocco si disattiva e si esce dalla modalità blocco tasti.

Premere il pulsante di blocco tasti qualora si desideri impedire la variazione dell'impostazione di temperatura del frigorifero.

5. Guasto alimentazione / Temperatura elevata / Avvertenza errore

Questo indicatore si illumina durante il guasto di corrente, durante i guasti temperatura elevata e durante le avvertenze di errore. Durante i guasti di temperatura a lungo termine, il valore di temperatura più alto che lo scomparto congelatore raggiunge lampeggia sul display digitale. Dopo aver controllato gli alimenti nello scomparto congelatore, premere il pulsante allarme off per eliminare l'avvertenza.

Rimandiamo alla sezione "Soluzioni consigliate per la risoluzione dei problemi" del proprio manuale qualora si noti che questo indicatore è illuminato.

6. Icona di reset filtro

Questa icona si accende quando è necessario procedere al reset del filtro.

7. Icona cabina cambio temperatura

Indica la cabina la cui temperatura deve essere modificata. Quando l'icona cabina cambio temperatura inizia a lampeggiare, si capisce che è stata selezionata la cabina pertinente.

8. Icona congelatore Joker

Passare sull'icona congelatore Joker usando il pulsante FN; l'icona inizia a lampeggiare. Quando viene premuto il tasto OK, l'icona congelatore cabina joker si accende e il dispositivo funziona come congelatore.

9. Indicatore della temperatura dello scomparto congelatore

Viene visualizzata la temperatura dello scomparto del frigorifero; può essere impostata su -16-18, -19, -20, -21, -22, -24.

10. Indicatore funzione congelamento rapido

Si attiva quando viene attivata la funzione di congelamento rapido.

11. Indicatore Fahrenheit

Si tratta di un indicatore Fahrenheit. Quando l'indicazione Fahrenheit viene attivata, i valori di temperatura impostati vengono visualizzati in Fahrenheit e l'icona pertinente si accende.

12. Pulsante funzione congelamento rapido

Premere questo pulsante per arrivare o disattivare la funzione di congelamento rapido. Quando viene attivata la funzione, lo scomparto congelatore viene raffreddato fino a una temperatura inferiore rispetto al valore impostato.



Usare la funzione di congelamento rapido quando si desidera congelare rapidamente gli alimenti collocati nello scomparto del congelatore. Se si desidera congelare grandi quantitativi di cibo fresco, attivare questa funzione prima di mettere gli alimenti all'interno del prodotto.



Qualora non venga annullata, la funzione di Congelamento rapido si annulla automaticamente dopo 24 ore al massimo o quando lo scomparto frigorifero raggiunge la temperatura richiesta.

Funzionamento del prodotto



Questa funzione non viene richiamata quando la corrente viene ripristinata in seguito a un black-out.

13. Reset filtro

Il filtro viene resettato quando il pulsante di congelamento rapido viene premuto per 3 secondi. L'icona di reset filtro si spegne.

14. Pulsante FN

Usando questo tasto sarà possibile alternare fra le diverse funzioni che si desidera selezionare. Premendo questo tasto, l'icona, che richiede l'attivazione o la disattivazione della funzione, inizia a lampeggiare. Il pulsante FN si disattiva se non viene premuto per 20 secondi. Sarà necessario premere questo pulsante per modificare nuovamente le funzioni.

15. Indicatore Celsius

Si tratta di un indicatore Celsius. Quando l'indicazione Celsius viene attivata, i valori di temperatura impostati vengono visualizzati in Celsius Fahrenheit e l'icona pertinente si accende.

16. Pulsante OK

Dopo essersi spostati fra le funzioni usando il pulsante FN, quando la funzione viene annullata tramite il pulsante OK, l'icona pertinente e l'indicatore lampeggia. Quando la funzione viene attivata, rimane accesa. L'indicatore continua a lampeggiare per indicare che l'icona è attiva.

17. Icona cabina cambio temperatura

Indica la cabina la cui temperatura deve essere modificata. Quando l'icona cabina cambio temperatura inizia a lampeggiare, si capisce che è stata selezionata la cabina pertinente.

18. Icona cabina cambio temperatura

Indica la cabina la cui temperatura deve essere modificata. Quando l'icona cabina cambio temperatura inizia a lampeggiare, si capisce che è stata selezionata la cabina pertinente.

19. Pulsante di impostazione "aumento"

Selezionare la cabina pertinente col pulsante di selezione; l'icona della cabina che rappresenta la cabina pertinente inizia a lampeggiare. Premendo questo pulsante "aumento" durante il processo, il valore impostato aumenta. Se si continua a premerlo, il valore impostato torna al valore iniziale.

20. Icona cabina cambio temperatura

Indica la cabina la cui temperatura deve essere modificata. Quando l'icona cabina cambio temperatura inizia a lampeggiare, si capisce che è stata selezionata la cabina pertinente.

21. Impostazione dell'indicatore Celsius e Fahrenheit

Passare sopra a questo tasto col tasto FN e selezionare Fahrenheit e Celsius tramite il tasto OK. Quando viene selezionato il tipo di temperatura pertinente, l'indicatore Fahrenheit e Celsius si attiva.

22. Icona macchina del ghiaccio

Premere il tasto FN (finché non raggiunge l'icona del ghiaccio e la riga inferiore) per accendere la macchina per il ghiaccio. L'icona della macchina per il ghiaccio accesa e l'indicatore di funzione della macchina per il ghiaccio iniziano a lampeggiare quando vengono illuminati, quindi è possibile capire se la macchina per il ghiaccio sarà accesa o spenta. Quando si preme il pulsante OK, l'icona della macchina per il ghiaccio rimane accesa e l'indicatore continua a lampeggiare durante questo processo. Se non si preme alcun pulsante entro 20 secondi, l'icona e l'indicatore rimangono accesi. Pertanto, la macchina per il ghiaccio è accesa. Per spegnere nuovamente la macchina per il ghiaccio, illuminare l'icona e l'indicatore; quindi, sia l'icona della macchina per il ghiaccio accesa che l'indicatore inizieranno a lampeggiare. Se non si preme alcun pulsante entro 20 secondi, l'icona e l'indicatore si spengono e quindi la macchina per il ghiaccio si spegne nuovamente.



Indica se la macchina del ghiaccio è accesa o spenta.

Funzionamento del prodotto



Quando si deseleziona questa funzione il flusso d'acqua dal serbatoio si interromperà. Tuttavia, il ghiaccio prodotto in precedenza può essere preso dalla macchina del ghiaccio.

23. Icona funzione Eco fuzzy

Premere il tasto FN (fino a che non raggiunge l'icona della lettera E e la riga inferiore) per attivare la funzione eco fuzzy. Quando si passa sull'icona eco fuzzy e sull'indicatore funzione eco fuzzy, iniziano a lampeggiare. Sarà così possibile capire quando la funzione eco fuzzy è attivata o disattivata. Quando viene premuto il tasto OK, l'icona della funzione eco fuzzy lampeggia in modalità continua a l'indicatore continua a lampeggiare durante questo processo. Se non viene premuto nessun pulsante per 20 secondi, l'icona e l'indicatore restano accesi. La funzione eco fuzzy è quindi attivata. Per annullare la funzione eco fuzzy, passare nuovamente sull'icona e sull'indicatore e premere il tasto OK. Quindi, sia l'icona funzione eco fuzzy che l'indicatore iniziano a lampeggiare. Se non viene premuto nessun pulsante entro 20 secondi, l'icona e l'indicatore si spengono, e quindi la funzione eco fuzzy viene disattivata.

24. Icona funzione vacanza

Premere il tasto FN (fino a che non raggiunge l'icona dell'ombrello e la riga inferiore) per attivare la funzione vacanza. Quando si passa sull'icona funzione vacanza e sull'indicatore funzione vacanza, iniziano a lampeggiare. Sarà così possibile capire quando la funzione vacanza è attivata o disattivata. Quando viene premuto il tasto OK, le spie dell'icona funzione vacanza sono sempre accese, il che significa che la funzione vacanza è attivata. L'indicatore continua a lampeggiare durante questo processo. Premere il tasto OK per annullare la funzione vacanza. Quindi sia l'icona funzione vacanza e il relativo indicatore inizieranno a lampeggiare e la funzione vacanza verrà annullata.

25. Icona frigorifero Joker

Quando viene selezionata l'icona frigorifero Joker usando il pulsante FN e quando viene premuto il tasto OK, la cabina Joker si trasforma in una cabina frigorifero e funziona come un frigorifero.

26. Indicatore Celsius

Si tratta di un indicatore Celsius. Quando l'indicazione Celsius viene attivata, i valori di temperatura impostati vengono visualizzati in Celsius Fahrenheit e l'icona pertinente si accende.

27. Pulsante di impostazione "diminuzione"

Selezionare la cabina pertinente col pulsante di selezione; l'icona della cabina che rappresenta la cabina pertinente inizia a lampeggiare. Premendo questo pulsante "diminuzione" durante il processo, il valore impostato diminuisce. Se si continua a premerlo, il valore impostato torna al valore iniziale.

28. Icona cabina cambio temperatura

Indica la cabina la cui temperatura deve essere modificata. Quando l'icona cabina cambio temperatura inizia a lampeggiare, si capisce che è stata selezionata la cabina pertinente.

29. Icona cabina cambio temperatura

Indica la cabina la cui temperatura deve essere modificata. Quando l'icona cabina cambio temperatura inizia a lampeggiare, si capisce che è stata selezionata la cabina pertinente.

30. Blocco tasto

Premere contemporaneamente il blocco tasti per 3 secondi. Il simbolo blocco tasti si accende e la modalità blocco tasti viene attivata. I pulsanti non funzionano se la modalità blocco tasti è attiva. Premere nuovamente, e contemporaneamente, il pulsante di blocco per 3 secondi. Il simbolo di blocco si disattiva e si esce dalla modalità blocco tasti.

Premere il pulsante di **blocco tasti** qualora si desideri impedire la variazione dell'impostazione di temperatura del frigorifero.

Funzionamento del prodotto

31. Pulsante di selezione

Usare questo pulsante per selezionare la cabina della quale si desidera modificare la temperatura. Spostarsi fra le varie cabine premendo questo pulsante. Sarà possibile identificare le cabine selezionate grazie alle relative icone (7,17,18,20,28,29). L'icona della cabina che lampeggia, della quale si vuole modificare il valore, viene selezionata. Sarà quindi possibile modificare il valore impostato premendo il pulsante di diminuzione valore impostato cabina (27) e il pulsante di aumento valore impostato cabina (19). Qualora non venga premuto il pulsante di selezione per 20 secondi, le icone della cabina si spengono. Sarà necessario premere questo tasto per selezionare nuovamente una cabina.

32. Avvertenza allarme spento

In caso di black-out / allarme temperatura elevata, dopo aver controllato gli alimenti nello scomparto congelatore, premere il pulsante allarme off per eliminare l'avvertenza.

33. Pulsante funzione raffreddamento rapido

Questo pulsante ha due funzioni: per attivare o disattivare la funzione di raffreddamento rapido, premerlo per alcuni secondi. L'indicatore di raffreddamento rapido si spegne e il prodotto torna alle normali impostazioni.



Usare la funzione di raffreddamento rapido quando si desidera raffreddare rapidamente gli alimenti collocati nello scomparto del frigorifero. Se si desidera raffreddare grandi quantitativi di cibo fresco, attivare questa funzione prima di mettere gli alimenti all'interno del prodotto.



Qualora non venga annullata, la funzione di raffreddamento rapido si annulla automaticamente dopo 1 ore al massimo o quando lo scomparto frigorifero raggiunge la temperatura richiesta.



Se il pulsante di raffreddamento rapido viene premuto ripetutamente, a brevi intervalli di tempo, verrà attivata la protezione elettronica del circuito e il compressore non si avvierà immediatamente.



Questa funzione non viene richiamata quando la corrente viene ripristinata in seguito a un black-out.

34. 1 Indicatore temperatura Joker

Vengono visualizzati i valori di temperatura indicati della cabina joker.

34. Indicatore della temperatura dello scomparto raffreddamento vini

Vengono visualizzati i valori impostati della cabina vini

Funzionamento del prodotto

5.2 Congelamento di alimenti freschi

- Al fine di mantenere la qualità degli alimenti, congelarli quanto più rapidamente possibile se vengono messi nello scomparto del congelatore; usare a tal fine la funzione di congelamento rapido.
- Sarà possibile conservare gli alimenti più a lungo nello scomparto del congelatore quando vengono congelati mentre sono freschi.
- Confezionare gli alimenti da congelare e chiudere la confezione in modo tale da impedire l'ingresso di aria.
- Verificare di confezionare gli alimenti prima di metterli nel congelatore. Usare contenitori, pellicole e carta anti-umidità, borse in plastica e altri materiali da imballaggio adatti per essere usati nel congelatore anziché la normale carta da imballaggio.
- Etichettare gli alimento aggiungendo la data prima di metterli all'interno del congelatore. Così facendo sarà possibile riconoscere la freschezza di ogni alimento all'apertura del congelatore. Conservare gli alimenti congelati più vecchi nella parte anteriore dello scomparto per essere certi del fatto che vengano usati prima.

- Gli alimenti surgelati vanno usati subito dopo essere stati congelati, non ricollocarli in congelatore.
- Non congelare grandi quantità di alimenti in una sola volta.
- "24 ore prima di congelare gli alimenti freschi, attivare la "Funzione di congelamento rapido".
Le confezioni di alimenti freschi devono essere inserite nei cassetti inferiori. Dopo aver posizionato le confezioni di alimenti freschi, attivare di nuovo la "Funzione di congelamento rapido".
Quando l'armadietto del congelatore è impostato sulla funzione rapida, anche l'armadietto jolly è impostato automaticamente sulla funzione rapida."

Impostazione dello scomparto congelatore	Impostazione dello scomparto frigorifero	Consigli
-18°C	4°C	Questa è la normale impostazione consigliata.
-20, -22 o -24°C	4°C	Queste impostazioni sono consigliate quando la temperatura ambiente supera i 30°C.
Congelamento rapido	4°C	Usare quando si desidera congelare alimenti in modo rapido. Il prodotto tornerà alla modalità precedente al termine del processo.
-18°C o inferiore	2°C	Servirsi di queste impostazioni qualora si ritenga che lo scomparto frigorifero non sia abbastanza freddo, a causa dell'elevata temperatura ambiente, o a causa di troppe aperture e chiusure della porta.

5.3 Consigli per il consolidamento di alimenti congelati

Lo scomparto verrà impostato come minimo su -18°C.

1. Mettere le confezioni nel congelatore quanto più rapidamente possibile dopo l'acquisto, evitando che si scongelino.

Funzionamento del prodotto

- Controllare che non siano state oltrepassate le date "usare entro" e "da consumarsi preferibilmente entro il" indicate sulla confezione.
- Verificare che la confezione degli alimenti non sia danneggiata.

5.4 Informazioni Deep-freeze

Conformemente agli standard IEC 62552, il prodotto congela almeno 4,5 kg di alimenti a una temperatura ambiente di 25°C, a -18°C o temperatura inferiore, entro 24 ore per ogni 100 litri di volume di congelamento.

Sarà possibile conservare gli alimenti a lungo solo a -18°C o a temperature inferiori.

Sarà possibile tenere freschi gli alimenti per molti mesi (a -18°C o temperature inferiori nello scomparto deep freeze).

Non consentire che gli alimenti da considerare entrino in contatto con articoli precedentemente congelati al fine di evitarne lo scongelamento parziale.

Bollire le verdure e scolare l'acqua per conservare le verdure surgelate più a lungo. Dopo aver estratto l'acqua, metterle in confezioni a tenuta e metterle nel congelatore. Gli alimenti quali ad esempio banane, insalata, sedano, uova bollite e patate non sono adatte per essere congelate. Quando questi alimenti sono surgelati, solo il loro valore nutritivo e il gusto ne subiranno le conseguenze. Non marciscono e quindi non costituiscono un rischio per la salute umana.

5.5 Posizionamento degli alimenti

Ripiani dello scomparto congelatore	Vari alimenti, quali ad esempio carne, pesce, gelato, verdura, eccetera.
Ripiani dello scomparto del frigorifero	Alimenti in padelle, vassoi coperti e contenitori chiusi, uova (in contenitori chiusi)
Ripiani della porta dello scomparto del frigorifero	Piccoli alimenti o bevande
Scomparto verdura	Verdura e frutta

Scomparto zona fresca	Prodotti gastronomici, (ad esempio colazione, carne da consumare a breve)
-----------------------	---

5.6 Avvertenza apertura porta

(Questa funzione è opzionale)

Il sistema di avviso di sportello aperto del frigorifero può differire a seconda del modello.

Versione 1;

Se lo sportello del prodotto rimane aperto per un determinato periodo di tempo (tra 60 e 120 secondi), viene emesso un segnale acustico di avviso; a seconda del modello di prodotto, può essere visualizzato anche un segnale di avvertimento visivo (luce lampeggiante). Se si chiude lo sportello del dispositivo o se si preme un pulsante sullo schermo del dispositivo, se presente, l'avviso sonoro si arresterà.

Versione 2;

Se lo sportello del dispositivo resta aperto per un determinato periodo di tempo (tra 60 e 120 secondi) viene emesso l'avviso porta aperta. L'avviso di porta aperta viene emesso gradualmente. Prima un avviso udibile inizia a suonare. Dopo 4 minuti, se lo sportello non è ancora stato chiuso, si attiva un avviso visivo (luce lampeggiante). L'avviso di sportello aperto verrà ritardato per un certo periodo di tempo (tra 60 s e 120 s) quando si preme un qualsiasi tasto sullo schermo del prodotto, se presente. Quindi il processo ricomincerà. Quando lo sportello del dispositivo è chiuso, l'avviso di sportello aperto verrà annullato.

5.7 Scomparto verdura

Lo scomparto verdura del frigorifero è stato progettato appositamente per conservare le verdure fresche senza che perdano la loro umidità. A tal fine, l'intensificazione dell'aria fresca viene intensificata all'interno di questo scomparto. Rimuovere i ripiani delle porte che bloccano lo scomparto verdura, prima di procedere alla rimozione dello stesso.

Funzionamento del prodotto

5.8 Scomparto verdura, con umidità controllata

(Ripiani alimenti freschi)

(Questa funzione è opzionale)

I valori di umidità di frutta e verdura vengono tenuti sotto controllo grazie allo scomparto verdura con umidità controllata, e quindi gli alimenti rimangono freschi più a lungo.

Consigliamo di mettere le verdure a foglie come ad esempio l'insalata e gli spinaci e le verdure sensibili alle perdite di umidità, in orizzontale, ove possibile, quando vengono messe nel cassetto verdura; sicuramente non posizionarle in orizzontale facendole appoggiare sulle radici.



In fase di spostamento delle verdure, prendere in considerazione i loro pesi specifici. Le verdure pesanti e dure vanno collocate sulla parte inferiore dello scomparto verdura, mentre quelle leggere e morbide devono trovarsi sulla parte superiore.

Non lasciare mai le verdure nei loro sacchetti in plastica all'interno dello scomparto verdura. Se vengono lasciati nei sacchetti in plastica, dopo poco marciranno. Qualora non si desidera che le verdure entrino in contatto con altre verdure per motivi igienici, usare carta perforata o un materiale simile al posto delle borse in plastica.

Non mettere pere, albicocche, pesche, ecc. in particolar modo tutti quei frutti che generano elevati quantitativi di etilene, all'interno dello stesso scomparto verdura con altra frutta e verdura. Il gas di etilene emesso da questi frutti causa la matura-

zione più rapida di altri frutti e li fa anche marcire in meno tempo.

5.9 Vassoio portauova

Sarà possibile installare il contenitore delle uova sulla porta desiderata o direttamente sulla struttura principale del frigorifero.

Non tenere mai il vassoio portauova nello scomparto del congelatore.

5.10 Sezione centrale mobile

La sezione centrale mobile è stata pensata per evitare che l'aria fredda all'interno del frigorifero fuoriesca.

1- Viene garantita la tenuta d'aria quando le guarnizioni sulla porta premono sulla superficie della sezione centrale amovibile, mentre le porte dello scomparto frigorifero sono chiuse.

2- Un altro motivo per cui il frigorifero è dotato di una sezione centrale mobile è il fatto che aumenta il volume netto dello scomparto frigorifero. Le sezioni centrali standard occupano del volume non-utilizzabile all'interno del frigorifero.

3-La sezione centrale mobile viene chiusa quando viene aperta la porta sinistra dello scomparto del frigorifero..

4-Non deve essere aperta manualmente. Si sposta sotto la guida della componente in plastica sul corpo mentre la porta è chiusa.

5.11 Luce blu/HarvestFresh

*Non disponibile con tutti i modelli

Per la luce blu,

Frutta e verdura conservate nei cassetti illuminati con luce blu continuano la loro fotosintesi grazie all'effetto della lunghezza d'onda della luce blu e conservano così il loro contenuto di vitamine.

Funzionamento del prodotto

Per HarvestFresh,

Frutta e verdura conservate in cassette illuminate con la tecnologia HarvestFresh conservano le loro vitamine più a lungo grazie alle luci blu, verdi, rosse e ai cicli di buio che simulano il ciclo della giornata. Aprendo la porta del frigorifero durante il periodo di buio della tecnologia HarvestFresh, il frigorifero fa una rilevazione automatica e permette alla luce blu-verde o rossa di illuminare il cassetto per la propria comodità. Dopo aver chiuso lo sportello del frigorifero, il periodo di buio continuerà, come fosse il periodo notturno in un ciclo diurno.

5.12 Filtro odori

Il filtro odori nella tubazione dell'aria dello scomparto frigorifero evita la formazione di odori sgradevoli all'interno del frigorifero stesso

5.13 Uso del distributore d'acqua interno e del distributore d'acqua sulla porta

(in alcuni modelli)

Dopo aver collegato il frigorifero a una fonte idrica o dopo aver sostituito il filtro dell'acqua, lavare l'impianto idrico. Usare un contenitore resistente per premere e tenere premuta la leva del distributore per 5 secondi, quindi rilasciarla per 5 secondi. Ripetere fino a che l'acqua non inizia a scorrere. Quanto l'acqua inizia a scorrere, continuare a premere e rilasciare la leva del dispenser (5 secondi ON, 5 secondi off) fino a che non saranno stati erogati in totale 4 galloni (15 litri). In questo modo verrà spurgata l'aria dal filtro e dal sistema

Distributore d'acqua alla porta (in alcuni modelli)

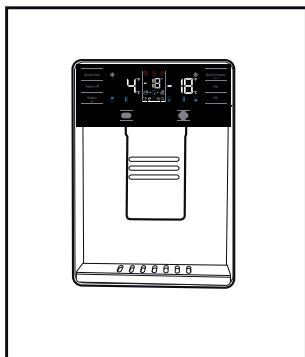

di erogazione dell'acqua; il filtro dell'acqua sarà pronto per essere utilizzato. Potrebbero essere necessarie alcune operazioni di pulizia in alcune case. Mentre l'aria viene eliminata dal sistema, l'acqua potrebbe fuoriuscire dal distributore. Lasciar passare 24 ore: in questo periodo di tempo il frigorifero si raffredderà e l'acqua verrà rinfrescata. Erogare acqua a sufficienza ogni settimana per mantenere una fornitura idrica sempre fresca.



Dopo 5 minuti di erogazione continua, il dispenser interromperà l'erogazione di acqua per evitare fuoriuscite eccessive. Per continuare l'erogazione, premere nuovamente la leva del dispenser.

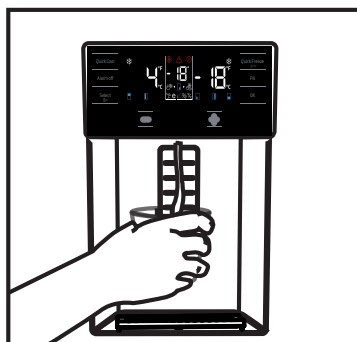

Distributore d'acqua incorporato (in alcuni modelli)

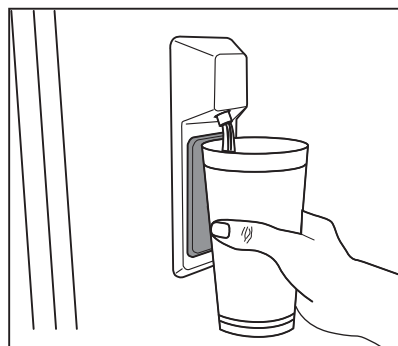

Funzionamento del prodotto

5.15 Per usare il distributore dell'acqua



Prima di iniziare a usare il frigorifero, e dopo aver sostituito il filtro dell'acqua, il dispenser potrebbe perdere delle gocce di acqua. Per evitare gocciolamenti o perdite dal dispenser, spurgare l'aria dall'impianto facendo fuoriuscire 5-6 galloni (circa 20 litri) di acqua dal distributore prima di iniziare a usare il dispositivo, nonché ogni volta che viene sostituito il filtro dell'acqua. In questo modo verrà eliminata l'eventuale acqua intrappolata nel sistema e si interromperanno le perdite dal distributore. Controllare la posizione dell'accoppiatore e verificare che il tubo dell'acqua sia dritto sulla parte posteriore dell'unità fino a quando necessario, qualora vi sia un'ostruzione nel flusso di acqua.



Se il distributore perde solo alcune gocce di acqua, dopo un'erogazione, non si tratta di un'anomalia di funzionamento.

5.16 Icematic

(in alcuni modelli)

Per ottenere ghiaccio da icematic, riempire d'acqua il serbatoio nel frigorifero riempiendo fino al massimo livello.

I cubetti di ghiaccio nello scomparto del ghiaccio possono attaccarsi gli uni agli altri e creare un accumulo a causa dell'aria calda e umida nel corso di circa 15 giorni. Questo è normale. Se non è possibile rompere l'accumulo, svuotare il contenitore del ghiaccio e preparare nuovamente il ghiaccio.



Si raccomanda di cambiare l'acqua nel serbatoio dell'acqua se resta nel serbatoio stesso per più di 2-3 settimane.



I rumori anomali provenienti dal frigorifero a intervalli di 120 minuti sono generati dal processo di creazione e versamento del ghiaccio. Questo è normale.



Se non si vuole preparare il ghiaccio, premere l'icona Ice off per arrestare la icematic e risparmiare energia ed estendere la vita utile del proprio frigorifero.



È normale che qualche goccia d'acqua scenda dall'erogatore dopo che l'acqua è stata estratta.

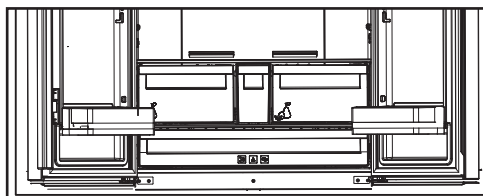

5.17 Icematic e contenitore per conservare il ghiaccio

(in alcuni modelli)

Uso di Icematic

* Riempire Icematic con acqua e metterlo in sede. Il ghiaccio sarà pronto in due ore circa. Non rimuovere l'Icematic dalla sua sede per prendere il ghiaccio.

* Ruotare le manopole in senso orario per 90 gradi.

I cubetti di ghiaccio cadono nel contenitore per la conservazione del ghiaccio sotto.

* È possibile estrarre il contenitore per la conservazione del ghiaccio e servire i cubetti.

* Se lo si desidera, è possibile lasciare i cubetti nel contenitore per la conservazione del ghiaccio.

Contenitore per la conservazione del ghiaccio

Il contenitore per la conservazione del ghiaccio ha solo lo scopo di conservare i cubetti di ghiaccio. Non inserirvi dell'acqua, Altrimenti si romperà.

6. Pulizia e manutenzione

Pulendo il prodotto a intervalli regolari sarà possibile prolungare la durata di vita.



AVVERTENZA: Scollegare il frigorifero dalla corrente prima di eseguire la pulizia.

- Non usare strumenti appuntiti e abrasivi, sapone, materiali per pulire la casa, detersivi, gas, gasolio, vernice e sostanze simili per gli interventi di pulizia.
- Per i prodotti non-No Frost, si verifica la formazione di gocce di acqua e ghiaccio fino allo spessore di un dito sulla parete posteriore dello scomparto frigo. Non pulire; non applicare mai olio né agenti simili.
- Utilizzare solo panni umidi in microfibra per pulire la superficie esterna del prodotto. Spugne e altri tipi di panni per la pulizia possono graffiare la superficie.
- Sciogliere un cucchiaino di bicarbonato in acqua. Ammorbidire un panno in acqua, quindi strizzarlo. Pulire il dispositivo con questo panno, quindi asciugare completamente.
- Fare attenzione a tenere lontana l'acqua dalla copertura delle lampade dalle altre componenti elettriche.
- Pulire la porta con un panno bagnato. Togliere tutti gli elementi all'interno per staccare la porta ed i ripiani del telaio. Sollevare i ripiani della porta verso l'alto per poterli rimuovere. Pulire e asciugare i ripiani, poi fissare nuovamente in posizione facendo scorrere da sopra.
- Non usare cloro cronica o prodotti detersivi sulla superficie esterna del dispositivo e sulle componenti rivestite in cromo del prodotto. Il cloro provoca ruggine su queste superfici metalliche.

6.1. Evitare i cattivi odori

Il prodotto è stato realizzato senza materiali che emettono cattivi odori. Cosservare tuttavia gli alimenti in sezioni non adeguate e pulire le superfici interne in modo non consono potrebbe provocare cattivi odori.

A tal fine consigliamo di pulire l'interno con acqua gassata ogni 15 giorni.

- Tenere gli alimenti in contenitori sigillati. I microrganismi potrebbero fuoriuscire dagli alimenti non sigillati causando così cattivi odori.
- Non conservare alimenti scaduti e marci all'interno del frigorifero.
- Non usare strumenti affilati e abrasivi o sapone, agenti detersivi domestici, detersivi, gasolio, benzene, cera, ecc., altrimenti le indicazioni sulle parti in plastica si toglieranno e si verificherà deformazione. Usare acqua tiepida e un panno morbido unicamente per le operazioni di pulizia e asciugatura.

6.2. Protezione delle superfici in plastica

L'olio rovesciato sulle superfici in plastica potrebbe danneggiare la superficie, e deve essere pulito immediatamente servendosi di acqua tiepida.

Controllare questo elenco prima di contattare l'assistenza clienti. Questa operazione vi consentirà di risparmiare soldi. Questo elenco contiene i problemi più frequenti che non a livello di manodopera o materiali. Alcune funzioni qui indicate potrebbero non essere valide per il vostro prodotto.

Il frigorifero non funziona.

- La presa di corrente non è stata inserita correttamente. >>> Spingerla fino a inserirla completamente nella presa.
- Il fusibile collegato alla presa che alimenta il prodotto, oppure il fusibile principale, è bruciato. >>> Controllare i fusibili.

Condensa sulla parete laterale dello scomparto frigorifero (MULTI ZONE, COOL, CONTROL e FLEXI ZONE).

- La porta viene aperta troppo spesso >>> Fare attenzione a non aprire eccessivamente la porta del dispositivo.
- L'ambiente è troppo umido. >>> Non installare il prodotto in ambienti umidi.
- Gli alimenti che contengono liquidi vengono conservati in contenitori non sigillati. >>> Tenere gli alimenti in contenitori sigillati.
- La porta viene lasciata aperta. >>> Non tenere aperte a lungo le porte del frigorifero.
- Il termostato è impostato su una temperatura troppo bassa. >>> Impostare il termostato su una temperatura adeguata.

Il compressore non funziona.

- In caso di improvviso black out, o nel caso in cui la spina venga tolta e poi reinserita, la pressione del gas nel sistema di raffreddamento del dispositivo non è equilibrata, il che fa scattare la protezione termica del compressore. Il dispositivo si riavvierà dopo circa 6 minuti. Qualora il prodotto non si riavvia dopo questo periodo, contattare l'assistenza.
- La modalità di scongelamento è attiva. >>>> Si tratta di una condizione normale per un frigorifero con funzione di sbrinamento completamente automatica. Lo sbrinamento avviene a intervalli periodici.
- Il prodotto non è collegato. >>> Verificare che il cavo di alimentazione sia collegato.
- L'impostazione di temperatura non è corretta. >>> Selezionare l'impostazione di temperatura adeguata.
- Assenza di corrente. >>> Il prodotto continuerà a funzionare normalmente quando viene ripristinata la corrente elettrica.

Il rumore di funzionamento del frigorifero aumenta col passare del tempo.

- Le prestazioni operative del prodotto possono variare a seconda delle variazioni di temperatura ambiente. Questa non è un'anomalia di funzionamento.

Il frigorifero funziona troppo spesso o troppo lungo.

Guida alla risoluzione dei problemi

- Il nuovo prodotto potrebbe essere più grande di quello precedente. I prodotti più grandi funzioneranno più a lungo.
- La temperatura ambiente potrebbe essere alta. >>> Il prodotto funzionerà normalmente per lunghi periodi di tempo con temperature superiori.
- Il prodotto potrebbe essere stato di recente collegato alla corrente, oppure al suo interno potrebbero essere stati recentemente aggiunti vari alimenti. >>> Allo prodotto servirà più tempo per raggiungere la temperatura impostata, se collegato di recente, oppure nel caso in cui vengano collocati nuovi elementi al suo interno. Non si tratta di un'anomalia.
- Forse di recente sono state introdotte nel frigorifero grandi quantità di alimenti caldi. >>> Non mettere alimenti caldi direttamente dentro al frigorifero.
- Le porte sono state aperte frequentemente o tenute aperte a lungo. >>> L'aria calda che si muove all'interno provocherà un funzionamento più lungo. Non aprire le porte con troppa frequenza.
- Le porte del congelatore o del frigorifero potrebbero essere socchiuse. >>> Controllare che le porte siano totalmente chiuse.
- Il prodotto potrebbe essere impostato su una temperatura troppo bassa, >>> Impostare la temperatura su un livello più alto e attendere che il prodotto raggiunga la temperatura desiderata.
- La rondella della porta del frigorifero del congelatore potrebbe essere sporca, usurata, rotta o non correttamente configurata, >>> Pulire e sostituire la rondella. Le rondelle consumate e usurate faranno funzionare il prodotto più a lungo per conservare la temperatura attuale.

La temperatura del congelatore è molto bassa, ma la temperatura del frigorifero è corretta.

- La temperatura dello scomparto congelatore è impostata su un livello molto basso, >>> Impostare la temperatura dello scomparto congelatore su un livello più alto, quindi eseguire un controllo.

La temperatura del frigorifero è molto bassa, ma la temperatura del congelatore è corretta.

- La temperatura dello scomparto frigorifero è impostata su un livello molto basso, >>> Impostare la temperatura dello scomparto frigorifero su un livello più alto, quindi eseguire un controllo.

Gli alimenti conservati nei cassetti dello scomparto frigorifero sono congelati.

- La temperatura dello scomparto frigorifero è impostata su un livello molto basso, >>> Impostare la temperatura dello scomparto congelatore su un livello più alto, quindi eseguire un controllo.

La temperatura nel vano frigorifero e congelatore è troppo alta.

- La temperatura dello scomparto frigorifero è impostata su un livello molto alto, >>> L'impostazione della temperatura dello scomparto frigorifero influenza la temperatura dello scomparto del congelatore. Modificare la temperatura dello scomparto congelatore o frigorifero e attendere che tutti gli scomparti interessati raggiungano il livello di temperatura impostata.
- Le porte sono state aperte frequentemente o tenute aperte a lungo. >>> Non aprire le porte con troppa frequenza.
- La porta potrebbe essere socchiusa. >>> Chiudere completamente la porta.
- Il prodotto potrebbe essere stato di recente collegato alla corrente, oppure al suo interno potrebbero essere stati recentemente aggiunti vari alimenti. >>> Al prodotto servirà più tempo per raggiungere la temperatura impostata, se collegato di recente, oppure nel caso in cui vengano collocati nuovi elementi al suo interno.
- Di recente sono state introdotte nel frigorifero grandi quantità di alimenti caldi. >>> Non mettere alimenti caldi direttamente dentro al frigorifero.

Vibrazioni o rumore.

Guida alla risoluzione dei problemi

- Il pavimento non è in piano o resistente. >>> Se il prodotto vibra, quando viene spostato lentamente, regolare i supporti per equilibrare il prodotto. Verificare inoltre che la superficie di appoggio sia sufficientemente resistente per supportarne il peso.
- Gli eventuali oggetti collocati sul prodotto potrebbero essere fonte di rumore. >>> Togliere gli eventuali elementi collocati sul prodotto.

Il prodotto emette rumori, come ad esempio liquido che scorre, spruzzo, eccetera

- I principi operativi del prodotto prevedono la presenza di flussi di liquidi e flussi di gas. >>> Questa non è un'anomalia di funzionamento.

C'è un rumore, simile a un soffio, che proviene dal prodotto.

- Il prodotto si serve di una ventola per il processo di raffreddamento. Questa non è un'anomalia di funzionamento.

Si è formata condensa sulle pareti interne del dispositivo.

- Le condizioni meteo calde e umide aumentano la formazione di ghiaccio e di condensa. Questa non è un'anomalia di funzionamento.
- Le porte sono state aperte frequentemente o tenute aperte a lungo. >>> Non aprire le porte con troppa frequenza; se la porta è aperta, chiuderla.
- La porta potrebbe essere socchiusa. >>> Chiudere completamente la porta.

Si è formata condensa sulla superficie esterna del dispositivo o fra le porte.

- Le condizioni ambientali potrebbero essere umide, e ciò è normale. >>> La condensa si dissipa quando l'umidità viene ridotta.

L'interno emette cattivi odori.

- Il prodotto non viene pulito regolarmente. >>> Pulire la superficie interna a intervalli regolari servendosi di spugna, acqua tiepida, e acqua gassata.
- Alcuni contenitori e imballaggi potrebbero emettere cattivi odori. >>> Servirsi di imballaggi che non emettano cattivi odori.
- Gli alimenti sono stati collocati all'interno di contenitori non sigillati. >>> Tenere gli alimenti in contenitori sigillati. I microrganismi potrebbero fuoriuscire dagli alimenti non sigillati causando così cattivi odori.
- Rimuovere gli eventuali alimenti scaduti o rovinati dal dispositivo.

La porta non si chiude correttamente.

- Le confezioni di cibo potrebbero bloccare la porta. >>> Trovare una nuova posizione per gli alimenti che bloccano le porte.
- Il prodotto non è in posizione verticale, appoggiato per terra. >>> Regolare i supporti per l'equilibrio del prodotto.
- Il pavimento non è in piano o resistente. >>> Verificare che la superficie di appoggio sia sufficientemente resistente per supportarne il peso.

Il cassetto verdura si è inceppato.

- Gli alimenti potrebbero entrare in contatto con la sezione superiore cassetto. >>> Riorganizzare gli alimenti nel cassetto.

Se La Superficie Del Prodotto È Bollente.

- Quando il prodotto è in funzione, possono essere osservate alte temperature tra i due sportelli, sui pannelli laterali e sul grill posteriore. Ciò è normale e non richiede manutenzione!



AVVERTENZA: Qualora il problema persista dopo aver seguito le istruzioni contenute in questa selezione, contattare il proprio fornitore oppure un Servizio Autorizzato. Evitare in ogni caso di riparare il prodotto.

DISCLAIMER / AVVERTENZE

Alcuni guasti (semplici) possono essere adeguatamente gestiti dall'utente finale senza che sorgano problemi di sicurezza o utilizzi non sicuri, a condizione che vengano eseguiti entro i limiti e in conformità con le seguenti istruzioni (vedere la sezione "Riparazione fai da te").

Pertanto, salvo diversa autorizzazione nella sezione di seguito "Riparazione fai da te", le riparazioni devono essere indirizzate a manutentori professionisti registrati al fine di evitare problemi di sicurezza. Un manutentore professionista registrato è un manutentore professionista a cui è stato concesso l'accesso alle istruzioni e all'elenco dei pezzi di ricambio di questo prodotto dal produttore secondo le modalità descritte negli atti legislativi ai sensi della Direttiva 2009/125/CE.

Tuttavia, solo l'agente dell'assistenza (ovvero i manutentori professionisti autorizzati) che è possibile contattare tramite il numero di telefono indicato nel manuale dell'utente / scheda di garanzia o tramite il rivenditore autorizzato che può fornire assistenza in base ai termini di garanzia. Pertanto, si prega di notare che le riparazioni da parte di manutentori professionisti (non autorizzati da Beko) invaliderà la garanzia.

Riparazione fai da te

La riparazione fai da te può essere eseguita dall'utente finale per quanto riguarda i seguenti pezzi di ricambio: maniglie delle porte, cerniere delle porte, vassoi, cestelli e guarnizioni delle porte (un elenco aggiornato è disponibile anche su support.beko.com dal 1° marzo 2021)

Inoltre, per garantire la sicurezza del prodotto e per prevenire il rischio di lesioni gravi, la suddetta riparazione fai da te deve essere eseguita seguendo le istruzioni nel manuale utente per la riparazione fai da te o disponibili in support.beko.com Per la propria sicurezza, scollegare il prodotto prima di tentare qualsiasi riparazione fai da te.

Tentativi di riparazione e riparazione da parte degli utenti finali per parti non incluse in tale elenco e/o che non seguono le istruzioni nei manuali utente per la riparazione fai da te o che sono disponibili in support.beko.com, potrebbe dar luogo a problemi di sicurezza non imputabili a Beko e invaliderà la garanzia del prodotto.

Pertanto, si raccomanda vivamente agli utenti finali di astenersi dal tentativo di eseguire riparazioni che non rientrano nell'elenco dei pezzi di ricambio menzionato, contattando in tali casi manutentori professionisti autorizzati o manutentori professionisti registrati. Altrimenti, tali tentativi da parte degli utenti finali possono causare problemi di sicurezza e danneggiare il prodotto e conseguentemente causare incendi, inondazioni, elettrocuzione e gravi lesioni personali.

A titolo esemplificativo, ma non esaustivo, le seguenti riparazioni devono essere indirizzate ai manutentori professionisti autorizzati o manutentori professionisti registrati: compressore, circuito frigorifero, scheda principale, scheda inverter, scheda display ecc.

Il produttore/venditore non può essere ritenuto responsabile in ogni caso in cui gli utenti finali non rispettano quanto sopra.

La disponibilità dei pezzi di ricambio frigorifero che hai acquistato è di 10 anni.

Durante questo periodo saranno disponibili ricambi originali per il corretto funzionamento frigorifero.

La durata minima della garanzia del frigorifero acquistato è di 24 mesi. Questo prodotto è dotato di una sorgente di illuminazione con classe energetica "G".

La sorgente di illuminazione nel prodotto dovrà essere sostituita solo da professionisti nel campo della riparazione.

Informazioni sulla classificazione dell'imballaggio

Scansiona il Qrcode che si trova sull'imballo del prodotto per trovare tutte le informazioni relative all'imballo e come gestirne il suo corretto smaltimento.

Drogi kliencie,

Przed użyciem produktu dokładnie przeczytaj instrukcję obsługi.

Dziękujemy za wybranie produktu. Chcielibyśmy, abyś mógł wykorzystać optymalną wydajność tego wysokiej jakości produktu, który został wykonany przy użyciu najnowocześniejszej technologii. Aby to zrobić, przeczytaj uważnie niniejszą instrukcję i wszelkie inne dokumenty dostarczone z produktem, przed jego użyciem i zachowaj je. Przestrzegaj wszystkich informacji i ostrzeżeń zawartych w instrukcji obsługi. W ten sposób zabezpieczysz siebie i swój produkt przed zagrożeniami, które mogą wystąpić. Zachowaj instrukcję obsługi. W przypadku sprzedaży produktu należy dołączyć do niego instrukcję obsługi.

W tej instrukcji obsługi są używane następujące symbole:





 Zagrożenie, które może spowodować śmierć lub obrażenia.

UWAGA Zagrożenie, które może spowodować uszkodzenie produktu lub jego otoczenia

 Ważne informacje lub przydatne wskazówki dotyczące obsługi.

 Przeczytaj instrukcję obsługi.

 Ryzyko pożaru/materiały łatwopalne

 INFORMATION	
 ENERG 	.Informacje o modelu zapisane w bazie danych produktów można uzyskać, wchodząc na następującą stronę internetową i wyszukując identyfikator modelu (*) znajdujący się na etykiecie efektywności energetycznej. https://eprel.ec.europa.eu/
SUPPLIER'S NAME 	

Spis treści

1- Instrukcje bezpieczeństwa	3	5 Korzystanie z produktu	13
 1.1 Zastosowanie	3	5.1. Panel wskaźników	13
 1.2 - Bezpieczeństwo dzieci, osób wymagających szczególnego traktowania i zwierząt domowych	3	5.2. Zamrażanie świeżej żywności.	18
 1.3 - Bezpieczeństwo elektryczne	4	5.3. Zalecenia dotyczące przechowywania mrożonej żywności	18
 1.4 - Bezpieczeństwo transportu	4	5.4. Informacje o głębokim zamrażaniu	19
 1.5 - Bezpieczeństwo podczas instalacji.	4	5.5. Rozmieszczanie żywności	19
 1.6- Bezpieczeństwo podczas użytkowania	5	5.6. Alert otwarcia drzwi (opcjonalny)	19
 1.7- Bezpieczeństwo podczas konserwacji i czyszczenia	6	5.7. Oświetlenie wnętrza	19
 1.8- HomeWhiz.	7	5.9 Pojemnik na świeże warzywa	19
 1.9- Oświetlenie	7	5.10 Pojemnik na świeże warzywa z kontrolowaną wilgotnością.	20
2 Lodówka	8	(FreSHelf)	20
3 Instalacja	9	5.11 Tacka na jaja	20
3.1. Odpowiednie miejsce instalacji	9	5.12 Ruchoma sekcja środkowa	20
3.2. Podkładanie plastikowych klinów	9	5.13 Niebieskie światło/Harvest Fresh	21
3.3. *Regulacja nóżek	9	5.14 Filtr zapachów	21
3.4. Podłączenie zasilania.	10	5.15 Zastosowanie wewnętrznego dozownika wody i dozownika wody przy drzwiach.	22
4 Przygotowanie	11	5.16 Dozowanie wody	22
4.1. Co zrobić, aby zaoszczędzić energię	11	5.17 Używanie dozownika wody	23
4 Przygotowanie	12	5.18 Kostkarka do lodu Icematic	24
4.3 Pierwsze użycie	12	5.19 Kostkarka do lodu Icematic i pojemnik na lód	24
4.2. Pierwsze użycie.	12	6. Konserwacja i czyszczenie	25
		6.1. Unikanie nieprzyjemnych zapachów	25
		6.2. Ochrona powierzchni plastikowych	25
		7 Rozwiązywanie problemów	26

1 Instrukcje bezpieczeństwa

- Ta część zawiera instrukcje bezpieczeństwa, które pomogą zabezpieczyć się przed ryzykiem obrażeń ciała lub szkód materialnych.
- Nasza firma nie ponosi odpowiedzialności za szkody, które mogą powstać w przypadku nieprzestrzegania instrukcji.

 Procedury instalacji i naprawy muszą być zawsze wykonywane przez producenta, autoryzowanego przedstawiciela serwisu lub wykwalifikowaną osobę wskazaną przez importera.

 Używaj tylko oryginalnych części i akcesoriów.

 Oryginalne części zamienne będą dostępne przez 10 lat od daty zakupu produktu.

 Nie naprawiaj ani nie wymieniaj żadnej części produktu, chyba że jest to wyraźnie określone w instrukcji obsługi.

 Nie wprowadzaj żadnych zmian technicznych w produkcie.

1.1 Zastosowanie

- Ten produkt nie nadaje się do użytku komercyjnego i należy go używać zgodnie z jego przeznaczeniem.

Ten produkt jest przeznaczony do stosowania w domach i pomieszczeniach.

Na przykład:

- Kuchnie dla personelu w sklepach, biurach i

innych środowiskach pracy.

Lodówka / Instrukcja obsługi

- Gospodarstwach agroturystycznych,
- Obszarach wykorzystywanych przez klientów w hotelach, motelach i innych rodzajach zakwaterowania,
- Hotelach typu bed&breakfast, pensjonatach,
- Cateringach i podobnych zastosowaniach niekomercyjnych.

Ten produkt nie powinien być używany na zewnątrz z lub bez namiotu nad nim, takiego jak łódki, balkony lub tarasy. Nie wystawiaj produktu na działanie deszczu, śniegu, słońca lub wiatru. Istnieje ryzyko pożaru!

1.2 - Bezpieczeństwo dzieci, osób wymagających szczególnego traktowania i zwierząt domowych

- Ten produkt może być używany przez dzieci w wieku 8 lat i starsze oraz przez osoby o ograniczonych zdolnościach fizycznych, sensorycznych lub umysłowych lub nieposiadających doświadczenia i wiedzy, pod warunkiem, że są nadzorowane lub przeszkolone w zakresie bezpiecznego użytkowania produktu i związanego z nim ryzyka.
- Dzieci w wieku od 3 do 8 lat mogą wkładać i wyciągać produkty chłodnicze.
- Produkty elektryczne są niebezpieczne dla dzieci i zwierząt domowych. Dzieci i zwierzęta nie mogą bawić się, wchodzić na produkt ani do niego.
- Dzieci nie powinny wykonywać czyszczenia i konserwacji urządzenia, chyba że są one nadzorowane przez kogoś.
- Trzymaj materiały opakowaniowe poza zasięgiem dzieci. Istnieje ryzyko obrażeń i uduszenia!
- Przed wyrzuceniem starego lub przestarzałego produktu:
 1. Odłącz produkt, chwytając za wtyczkę.
 2. Przetnij kabel zasilający i wyjmij go z urządzenia wraz z wtyczką
 3. Nie wyjmuj półek ani szuflad, aby dzieciom trudniej było wejść do produktu.
 4. Zdejmij drzwi.
 5. Produkt należy przechowywać w taki sposób, aby się nie przewrócił.

Instrukcje dotyczące bezpieczeństwa i środowiska

6. Nie pozwalaj dzieciom bawić się starym produktem.

- Nigdy nie wrzucaj produktu do ognia w celu utylizacji. Istnieje ryzyko wybuchu!
- Jeśli na drzwiach produktu znajduje się zamek, klucz należy przechowywać w miejscu niedostępnym dla dzieci.

1.3 - Bezpieczeństwo elektryczne

- Produkt musi być odłączony od zasilania podczas instalacji, konserwacji, czyszczenia, naprawy i przenoszenia.
- Jeśli kabel zasilający jest uszkodzony, musi go wymienić wykwalifikowana osoba wskazana przez producenta, autoryzowanego przedstawiciela serwisu lub importera, aby uniknąć potencjalnych zagrożeń.
- Nie ściskaj kabla zasilającego pod ani za produktem. Nie kładź ciężkich przedmiotów na kablu zasilającym. Kabel zasilający nie może być nadmiernie zgięty, ściśnięty ani zetknięty z żadnym źródłem ciepła.
- Do obsługi produktu nie należy używać przedłużaczy, gniazd wielozadaniowych ani adapterów.
- Przenośne gniazdko elektryczne lub przenośne źródła zasilania mogą się przegrzać i spowodować pożar. Dlatego nie należy trzymać wielu gniazdek za lub w pobliżu produktu.
- Wtyczka musi być łatwo dostępna. Jeśli nie jest to możliwe, instalacja elektryczna, do której podłączony jest produkt, musi zawierać urządzenie (takie jak bezpiecznik, wyłącznik, wyłącznik itp.), które jest zgodne z przepisami elektrycznymi i odłącza wszystkie bieguny od sieci.
- Nie dotykaj wtyczki mokrymi rękami.
- Wyjmij wtyczkę z gniazdko, chwytając za wtyczkę, a nie za kabel.
- Podczas ustawiania urządzenia upewnij się, że przewód zasilania nie jest przygnieciony lub uszkodzony.
- Nie umieszczaj wielu gniazdek przenośnych ani przenośnych zasilaczy z tyłu urządzenia.

1.4 - Bezpieczeństwo transportu

- Produkt jest ciężki; nie przenieś go sam.

- Podczas przenoszenia produktu nie trzymaj za drzwiczki.
- Uważaj, aby nie uszkodzić układu chłodzenia lub przewodów rurowych podczas transportu. Jeśli przewody rurowe są uszkodzone, nie należy obsługiwać produktu i wezwać autoryzowanego przedstawiciela serwisu.

1.5 - Bezpieczeństwo podczas instalacji

- Skontaktuj się z autoryzowanym agentem serwisowym w celu instalacji produktu. Aby przygotować produkt do użycia, sprawdź informacje w instrukcji obsługi, aby upewnić się, że instalacje elektryczne i wodne są odpowiednie. Jeśli nie są, skontaktuj się z wykwalifikowanym elektrykiem i hydraulikiem, aby dokonać niezbędnych ustaleń. W przeciwnym razie istnieje ryzyko porażenia prądem, pożaru, problemów z produktem lub obrażeń!
- Przed instalacją sprawdź, czy produkt nie ma żadnych wad. Jeśli produkt jest uszkodzony, nie należy go instalować.
- Umieść produkt na czystej, płaskiej i solidnej powierzchni i wyważ go za pomocą regulowanych nóżek. W przeciwnym razie produkt może się przewrócić i spowodować obrażenia.
- Miejsce instalacji musi być suche i dobrze wentylowane. Nie umieszczaj dywanów, chodników lub podobnych pod produktem. Niewystarczająca wentylacja powoduje ryzyko pożaru!
- Nie zakrywaj ani nie blokuj otworów wentylacyjnych. W przeciwnym razie zużycie energii wzrośnie, a produkt może ulec uszkodzeniu.
- Produktu nie wolno podłączać do systemów zasilania, takich jak źródła energii słonecznej. W przeciwnym razie produkt może ulec uszkodzeniu na skutek nagłych zmian napięcia!
- Im więcej czynnika chłodniczego zawiera lodówka, tym większe musi być miejsce instalacji. Jeśli miejsce instalacji jest zbyt małe, w przypadku wycieku czynnika chłodniczego w układzie chłodzenia gromadzi się łatwopalny czynnik chłodniczy i mieszanka powietrza.

Instrukcje dotyczące bezpieczeństwa i środowiska

Wymagana przestrzeń na każde 8 g czynnika chłodniczego wynosi minimum 1 m³. Ilość czynnika chłodniczego w produkcie jest podana na etykiecie typu.

- Produktu nie wolno instalować w miejscach narażonych na bezpośrednie działanie promieni słonecznych i należy go trzymać z dala od źródeł ciepła, takich jak płyty grzejne, grzejniki itp.

Jeśli nie da się zainstalować produktu w pobliżu źródła ciepła, należy zastosować odpowiednią płytę izolacyjną pomiędzy nimi i zachować następujące minimalne odległości do źródła ciepła:

- Co najmniej 30 cm od źródeł ciepła, takich jak płyty grzejne, piekarniki, urządzenia grzewcze lub piece,

- Minimum 5 cm od piekarników elektrycznych.

- Klasa ochrony Twojego produktu to Typ I. Podłącz produkt do uziemionego gniazda, które odpowiada wartościom napięcia, prądu i częstotliwości podanym na etykiecie typu produktu. Gniazdko musi być wyposażone w wyłącznik automatyczny 10 A - 16 A. Nasza firma nie ponosi odpowiedzialności za jakiegokolwiek szkody powstałe podczas użytkowania produktu bez uziemienia i podłączenia elektrycznego zgodnie z lokalnymi i krajowymi przepisami.
- Produkt nie może być podłączony podczas instalacji. W przeciwnym razie istnieje ryzyko porażenia prądem i obrażeń!
- Nie podłączaj produktu do gniazd, które są luźne, zwichnięte, złamane, brudne, tłuste lub narażone na kontakt z wodą.
- Poprowadź kabel zasilający i węże (jeśli występują) produktu w taki sposób, aby nie powodowały ryzyka potknięcia się.
- Wystawienie części pod napięciem lub kabla zasilającego na działanie wilgoci może spowodować zwarcie. Dlatego nie należy instalować produktu w miejscach takich jak garaże lub pralnie, w których wilgotność jest wysoka lub woda może pryskać. Jeśli lodówka zostanie zamoczona wodą, odłącz ją od zasilania i skontaktuj się z autoryzowanym serwisem.

- Nigdy nie podłączaj lodówki do urządzeń oszczędzających energię. Takie systemy są szkodliwe dla twojego produktu.

1.6- Bezpieczeństwo podczas użytkowania

- Nigdy nie używaj rozpuszczalników chemicznych na produkcie. Istnieje ryzyko wybuchu!
- Jeśli produkt działa wadliwie, odłącz go od zasilania i nie uruchamiaj go, dopóki nie zostanie naprawiony przez autoryzowanego przedstawiciela serwisu. Istnieje ryzyko porażenia prądem!
- Nie umieszczaj źródeł ognia (zapalonych świec, papierosów itp.) na produkcie lub w jego pobliżu.
- Nie wchodzić na produkt. Istnieje ryzyko upadku i odniesienia obrażeń!
- Nie uszkadzaj rur układu chłodzenia ostrymi lub penetrującymi przedmiotami. Czynnik chłodniczy, który może wydostać się po przebicium rur czynnika chłodniczego, przedłużeń rur lub powłok powierzchniowych, powoduje podrażnienia skóry i obrażenia oczu.
- O ile nie jest to zalecane przez producenta, nie należy umieszczać ani używać urządzeń elektrycznych wewnątrz lodówki/zamrażarki.
- Uważaj, aby nie przytrzasnąć dłoni ani żadnej innej części ciała ruchomym częścią lodówki. Uważaj, aby nie przycisnąć palców między drzwiami a lodówką. Zachowaj ostrożność podczas otwierania i zamykania drzwi, szczególnie jeśli w pobliżu znajdują się dzieci.
- Nigdy nie jedz lodów, kostek lodu ani mrożonek zaraz po wyjęciu ich z lodówki. Istnieje ryzyko odmrożenia!
- Kiedy masz mokre ręce, nie dotykaj wewnętrznych ścianek, metalowych części zamrażarki ani przechowywanych w niej potraw. Istnieje ryzyko odmrożenia!
- Nie umieszczaj puszek lub butelek zawierających napoje gazowane lub płyny do zamrażania w komorze zamrażarki. Puszki i butelki mogą pęknąć. Istnieje ryzyko obrażeń i szkód materialnych!
- Nie umieszczaj ani nie używaj łatwopalnych aerozoli, łatwopalnych materiałów, suchego

Instrukcje dotyczące bezpieczeństwa i środowiska

lodu, substancji chemicznych lub podobnych wrażliwych na ciepło materiałów w pobliżu lodówki. Istnieje ryzyko pożaru i wybuchu!

- Nie przechowuj w swoim urządzeniu materiałów wybuchowych zawierających materiały łatwopalne, takie jak puszki aerozolowe.
- Nie umieszczaj pojemników wypełnionych płynem na produkcie. Rozpryskiwanie wody na część elektryczną może spowodować porażenie prądem lub ryzyko pożaru.
- Ten produkt nie jest przeznaczony do przechowywania leków, osocza krwi, preparatów laboratoryjnych lub podobnych substancji medycznych i produktów podlegających dyrektywie w sprawie produktów medycznych.
- Używanie produktu niezgodnie z jego przeznaczeniem może spowodować uszkodzenie lub zepsucie przechowywanych w nim produktów.
- Jeśli Twoja lodówka jest wyposażona w niebieskie światło, nie patrz na to światło za pomocą narzędzi optycznych. Nie patrz się bezpośrednio w lampę UV LED. Światło ultrafioletowe może powodować zmęczenie oczu.
- Nie przeciążaj produktu. Przedmioty w lodówce mogą spaść po otwarciu drzwi, powodując obrażenia lub uszkodzenia. Podobne problemy mogą pojawić się, jeśli jakikolwiek przedmiot zostanie umieszczony na produkcie.
- Aby uniknąć obrażeń, upewnij się, że wyczyściłeś cały lód i wodę, które mogły spaść lub rozpryskiwać się na podłodze.
- Zmierz położenie półek / uchwytów na butelki w drzwiach lodówki tylko wtedy, gdy są puste. Istnieje ryzyko obrażeń!
- Nie kładź na produkcie przedmiotów, które mogą spaść / przewrócić się. Przedmioty takie mogą spaść, gdy drzwi są otwarte, powodując obrażenia i / lub szkody materialne.
- Nie uderzaj ani nie wycieraj nadmiernej siły na szklane powierzchnie. Rozbite szkło może spowodować obrażenia i / lub szkody materialne.
- Układ chłodzenia twojego produktu zawiera czynnik chłodniczy R600a: Rodzaj czynnika

chłodniczego zastosowanego w produkcji jest wskazany na etykiecie typu. Ten czynnik chłodniczy jest łatwopalny. Dlatego należy uważać, aby nie uszkodzić układu chłodzenia lub przewodów rurowych podczas korzystania z produktu. Jeśli przewody rurowe są uszkodzone:

- Nie dotykaj produktu ani kabla zasilającego,
- Trzymaj się z dala od potencjalnych źródeł ognia, które mogą spowodować zapalenie się produktu.
- Przewietrz miejsce, w którym znajduje się produkt. Nie używaj wentylatorów.
- Zadzwoń do autoryzowanego przedstawiciela serwisu.

- Jeśli produkt jest uszkodzony i zobaczysz wyciek czynnika chłodniczego, trzymaj się od niego z dala. Czynnik chłodniczy może powodować odmrożenia w przypadku kontaktu ze skórą.

Do produktów z dozownikiem wody / maszyną do lodu

- Używaj tylko wody pitnej. Nie napełniaj zbiornika wody płynami, takimi jak sok owocowy, mleko, napoje gazowane lub napoje alkoholowe, które nie nadają się do użycia w dozowniku wody.
- Istnieje ryzyko dla zdrowia i bezpieczeństwa!
- Nie pozwalaj dzieciom bawić się dystrybutorem wody lub automatem do lodu (Icematic), aby uniknąć wypadków lub obrażeń.
- Nie wkładaj palców ani innych przedmiotów do otworu dozownika wody, kanału wody lub pojemnika na maszynę do lodu. Istnieje ryzyko obrażeń lub szkód materialnych!



1.7- Bezpieczeństwo podczas konserwacji i czyszczenia

- Nie ciągnij za uchwyt drzwi, jeśli chcesz przenieść produkt w celu wyczyszczenia. Uchwyt może pęknąć i spowodować obrażenia,

Instrukcje dotyczące bezpieczeństwa i środowiska

jeśli wywierzesz na niego nadmierną siłę.

- Nie należy rozpylać ani wylewać wody na produkt ani do środka w celu czyszczenia. Istnieje ryzyko pożaru i porażenia prądem!
- Do czyszczenia produktu nie używaj ostrych ani szorstkich narzędzi. Nie używaj domowych środków czyszczących, detergentów, gazu, benzyny, rozcieńczalników, alkoholu, lakierów itp.
- Używaj tylko środków czyszczących i konserwujących wewnątrz produktu, które nie są szkodliwe dla żywności.
- Nigdy nie używaj pary lub środków wspomagających parę do czyszczenia lub rozmrażania produktu. Para ma kontakt z częściami pod napięciem w lodówce, powodując zwarcie lub porażenie prądem!
- Upewnij się, że woda nie przedostaje się do obwodów elektronicznych ani elementów oświetleniowych produktu.
- Za pomocą czystej i suchej szmatki wytrzyj ciała obce lub kurz z kołków wtyczki. Nie używaj mokrej lub wilgotnej szmatki do czyszczenia wtyczki. Istnieje ryzyko pożaru i porażenia prądem!

1.8- HomeWhiz

- Podczas obsługi produktu za pośrednictwem aplikacji HomeWhiz należy przestrzegać ostrzeżeń dotyczących bezpieczeństwa, nawet gdy jesteś z dala od produktu. Musisz także przestrzegać ostrzeżeń zawartych w aplikacji.

1.9- Oświetlenie

- Skontaktuj się z autoryzowanym serwisem, gdy konieczna jest wymiana diody LED/żarówki używanej do oświetlenia.

2 Lodówka

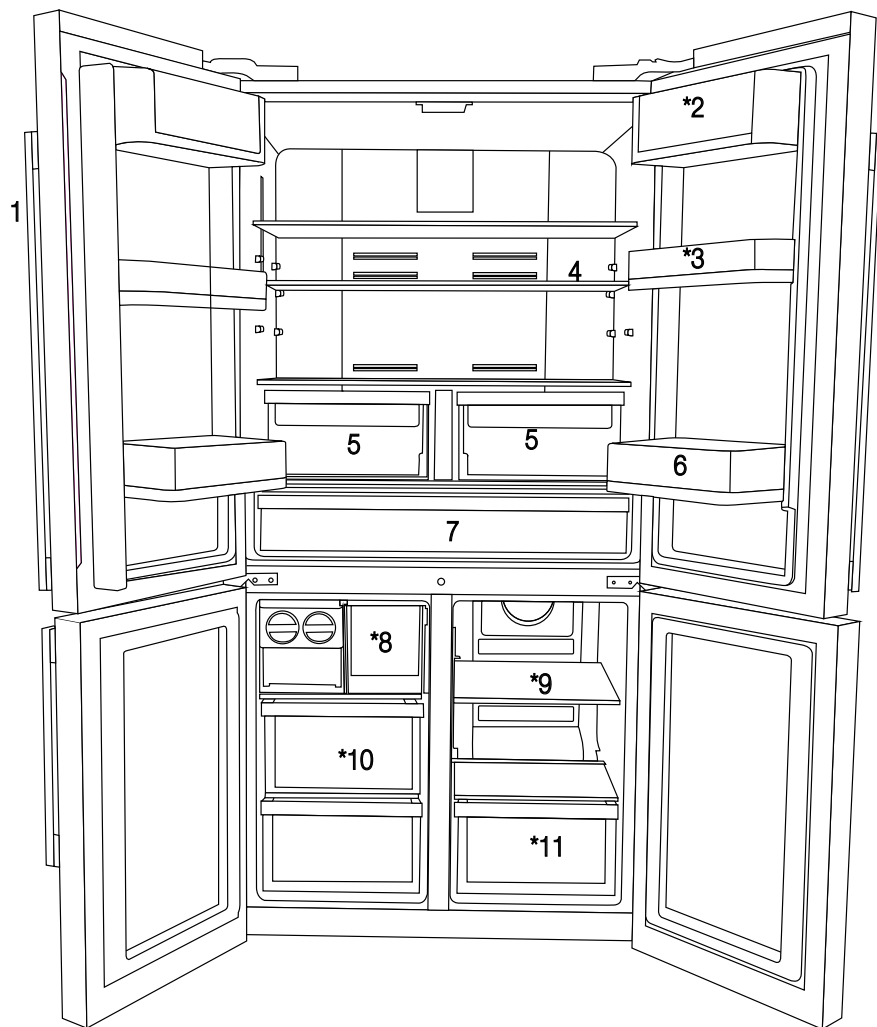

- 1- Panel sterowania i wskaźników
 - 2- Miejsce na masło i sery
 - 3- Ruchoma półka w drzwiach 70 mm
 - 4- Szklana półka w komorze chłodniczej
 - 5- Pojemnik na świeże warzywa w komorze chłodniczej
 - 6- Półka w drzwiach (galon)
 - 7- Komora schładzania
 - 8- Szuflada z pudełkiem na kostki lodu
 - 9- Półka szklana do komory wielostrefowej / chłodziarka
 - 10- Szuflady w komorze zamrażalnika
 - 11- Szuflada w komorze wielostrefowej
 - 12- Zbiornik wodny
- * OPCJONALNE



*Opcjonalne: Rysunki w tej instrukcji obsługi są schematyczne i mogą nie pasować dokładnie do konkretnego produktu. Jeśli posiadany produkt nie zawiera odpowiednich części, informacje dotyczą innych modeli.

3 Instalacja

3.1. Odpowiednie miejsce instalacji

Skontaktuj się z autoryzowanym serwisem w sprawie instalacji produktu. Aby przygotować produkt do instalacji, zapoznaj się z informacjami w instrukcji obsługi i upewnij się, że zasilanie elektryczne i wodne są zgodne z wymaganiami. Jeśli nie, wezwij elektryka i hydraulika, aby dostosowali zasilanie do wymagań.



OSTRZEŻENIE: Producent nie bierze odpowiedzialności za jakiegokolwiek uszkodzenia spowodowane przez prace wykonane przez nieuprawnione osoby.



OSTRZEŻENIE: Podczas instalacji kabel zasilania produktu musi być odłączony. Niespełnienie tego warunku może doprowadzić do śmierci lub poważnych obrażeń!



OSTRZEŻENIE: : Jeśli otwór drzwiowy jest za wąski i produkt się nie mieści, zdejmij drzwi i obróć produkt na bok, a jeśli i to nie pomoże, skontaktuj się z autoryzowanym serwisem.

- Produkt należy umieścić na płaskiej powierzchni, aby uniknąć wibracji.
- Produkt należy umieścić w odległości przynajmniej 30 cm od grzejnika, kuchenki i podobnych źródeł ciepła i przynajmniej 5 cm od piekarników elektrycznych.
- Produktu nie należy narażać na działanie bezpośredniego światła słonecznego ani trzymać w wilgotnym otoczeniu.
- Produkt wymaga odpowiedniej cyrkulacji powietrza, aby mógł działać skutecznie. Jeśli produkt zostanie umieszczony we wnęce, pamiętaj o pozostawieniu co najmniej 5 cm odstępu między produktem a sufitem, ścianą tylną i ścianami bocznymi.

Jeśli produkt zostanie umieszczony we wnęce, pamiętaj o pozostawieniu co najmniej 5 cm odstępu między produktem a sufitem, ścianą tylną i ścianami bocznymi. Sprawdź, czy element zabezpieczający tylną ścianę znajduje się na swoim miejscu (jeśli został dostarczany z produktem). Jeśli element nie jest dostępny lub został zgubiony, lub upadł, ustaw produkt w taki sposób, aby pozostawić przynajmniej 5 cm odstępu między przestrzenią za produktem

a ścianami. Odstęp z tyłu jest ważny dla efektywnego działania produktu.

- Produktu nie wolno instalować w miejscach o temperaturze poniżej -5°C .

3.2. Podkładanie plastikowych klinów

Za pomocą plastikowych klinów należy ustawić odpowiedni odstęp między produktem i ścianą na cyrkulację powietrza.

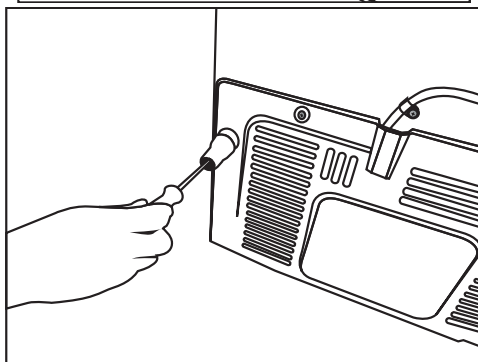
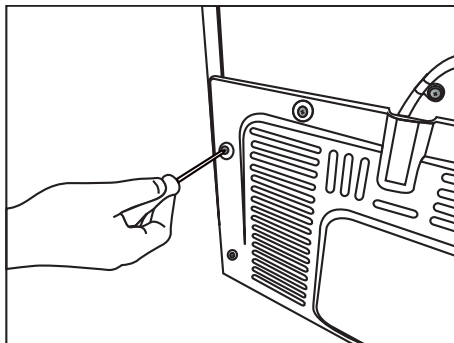

1. Aby zamocować kliny, odkręć wkręty z produktu i użyj wkrętów dostarczanych wraz z klinami.
2. Zamocuj 2 plastikowe kliny w osłonie wentylacyjnej pokazanej jako j na rysunku.

3.3. *Regulacja nóżek

Jeśli produkt nie znajduje się w równowadze, dostosuj przednie regulowane nóżki, obracając je w prawo lub w lewo.

Instalacja

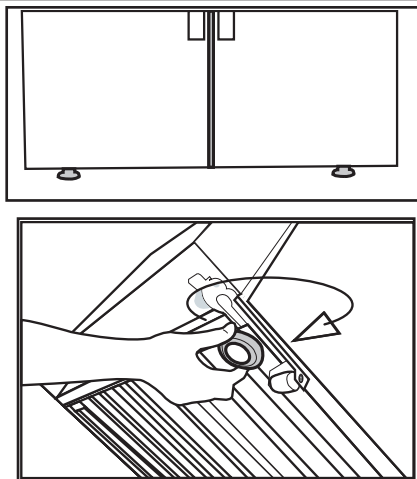

- Górna grupa zawiasów jest zamocowana 3 śrubami.
- Pokrywa zawiasu jest zaczepiana po zainstalowaniu gniazd.
- Następnie pokrywa zawiasu jest mocowana dwiema śrubami.

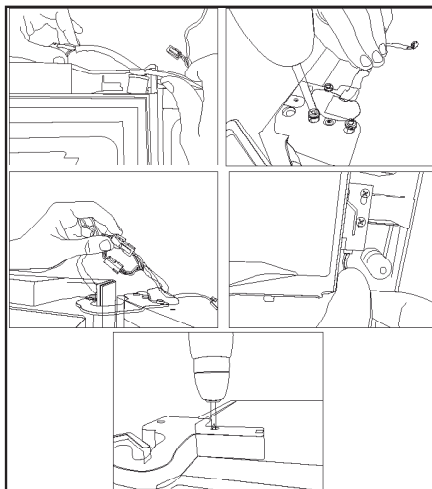

W celu regulacji drzwiczek w pionie
Poluzuj dolną nakrętkę mocującą
Przykręć nakrętkę regulacyjną (w prawo/lewo), w zależności od położenia drzwiczek
Dokręć nakrętkę mocującą do końca
W celu regulacji drzwiczek w poziomie
Poluzuj górną nakrętkę mocującą
Przykręć nakrętkę regulacyjną (w prawo/lewo) z boku, w zależności od położenia drzwiczek
Dokręć górną nakrętkę mocującą do końca

* Jeżeli Twój produkt nie jest wyposażony w przegródkę na wino lub też nie jest wyposażony w szklane drzwi, nie jest on również wyposażony w regulowane stojaki; w produkcie zastosowano nieruchome stojaki.

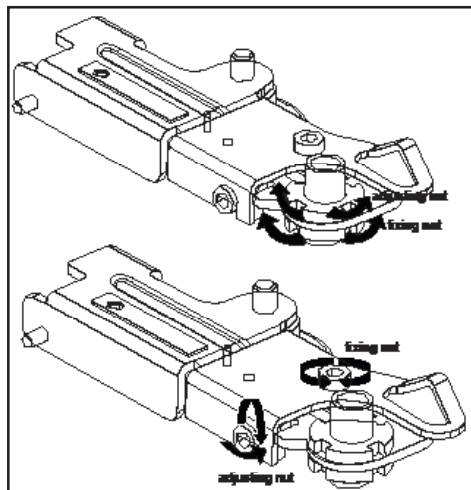

3.4. Podłączenie zasilania



OSTRZEŻENIE: Do połączeń elektrycznych nie należy używać przedłużaczy ani listew zasilających.



OSTRZEŻENIE: Uszkodzony kabel zasilania musi zostać wymieniony przez autoryzowany serwis.



W razie umieszczenia dwóch chłodziarek obok siebie należy zostawić między nimi przynajmniej 4 cm.

- Nasza firma nie ponosi żadnej odpowiedzialności za jakiegokolwiek szkody wynikłe z używania bez połączenia uziemienia i zasilania odpowiadających przepisom krajowym.
- Po instalacji wtyk zasilania powinien być łatwo dostępny.
- Między gniazdem ściennym i lodówką nie może występować rozgałęziacz z lub bez przedłużacza.

4 Przygotowanie

4.1. Co robić, aby zaoszczędzić energię



Podłączenie produktu do elektronicznych układów oszczędzania energii jest szkodliwe, ponieważ może uszkodzić produkt.

- W przypadku urządzenia wolnostojącego; „Urządzenie chłodnicze nie jest przeznaczone do stosowania jako urządzenie wbudowane”.
 - Nie zostawiaj drzwiczek lodówki otwartych na dłużej.
 - Nie wkładaj do lodówki gorących potraw ani napojów.
 - Nie przeciążaj lodówki nadmierną zawartością. Wydajność chłodzenia spadnie, gdy utrudniona jest cyrkulacja powietrza w lodówce.
 - Nie ustawiaj lodówki w miejscach narażonych na bezpośrednie działanie promieni słonecznych. Lodówkę należy zainstalować co najmniej 30 cm od źródeł ciepła, takich jak płyty grzewcze, piekarniki, grzejniki i piecyki, oraz co najmniej 5 cm od kuchenek elektrycznych.
 - Przechowuj żywność w lodówce w zamkniętych pojemnikach.
 - Aby przechowywać jak najwięcej żywności w komorze zamrażalnika lodówki, należy wyjąć górną szufladę i ustawić na górze szklanej półki. Pobór energii podany dla lodówki został ustalony po wyjęciu kostkarki oraz górnych szuflad, aby umożliwić maksymalne załadowanie. Podczas wkładania zaleca się korzystanie z dolnych szuflad w zamrażalniku oraz komory wielostrefowej.
 - Ponieważ gorące i wilgotne powietrze nie będzie miało bezpośredniego dostępu do Twojego produktu kiedy drzwi będą zamknięte, produkt dokona samodzielnej optymalizacji w warunkach wystarczających do ochrony Twojej żywności. W takich okolicznościach, funkcje i komponenty, takie jak kompresor, wentylator, podgrzewacz, rozmrażanie, oświetlenie, wyświetlacz itp. będą działały w taki sposób, aby zużywać minimalną potrzebną ilość energii.
- Przepływ powietrza nie powinien być blokowany przez ustawianie żywności przed wentylatorami zamrażalnika i komory wielostrefowej. Żywność należy wkładać tak, aby zostawić co najmniej 5 cm miejsca z przodu kratki ochronnej wentylatora.
 - Rozmrażanie mrożonej żywności w komorze chłodzenia oszczędza energię i zachowuje jakość żywności.

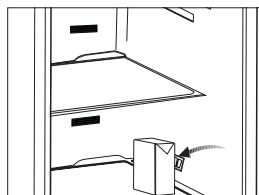
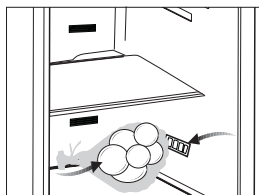

4 Przygotowanie



Temperatura w pomieszczeniu, w którym znajduje się lodówka, powinna wynosić co najmniej 10°C /50°F. Ze względu na wydajność lodówki nie zaleca się użytkowania jej w niższych temperaturach.



Należy dokładnie czyścić wnętrze lodówki.



W przypadku instalacji dwóch chłodziarek obok siebie należy zachować co najmniej 4 cm odstępu między nimi.

4.2. Pierwsze użycie

Przed użyciem lodówki należy się upewnić, że zostały wykonane niezbędne przygotowania podane w rozdziałach „Instrukcje dotyczące bezpieczeństwa i środowiska” oraz „Instalacja”.

- Działający produkt bez żywności wewnątrz należy pozostawić na 6 godzin i nie otwierać drzwi, o ile nie jest to bezwzględnie konieczne.



Będzie słychać dźwięk włączenia sprężarki. Dźwięki wydobywające się, gdy sprężarka nie jest aktywna, to normalne zjawisko spowodowane przez sprężone płyny i gazy w układzie chłodzenia.



Normalnym zjawiskiem jest nagrzewanie się przednich krawędzi lodówki. Te obszary nagrzewają się celowo, aby zapobiec kondensacji.



W niektórych modelach, panel instrumentów wyłącza się automatycznie w 5 minut po zamknięciu drzwi. Panel włączy się ponownie po otwarciu drzwi i naciśnięciu dowolnego przycisku.

4.3 Pierwsze użycie

Zanim zaczniesz używać urządzenia, upewnij się, że wszystkie przygotowania przeprowadzono zgodnie z instrukcjami zawartymi w rozdziałach „Ważne instrukcje dotyczące bezpieczeństwa i ochrony środowiska” i „Instalacja”.

- Oczyszczyć wnętrze lodówki zgodnie z zaleceniami podanymi w rozdziale „Konserwacja i czyszczenie”. Przed uruchomieniem lodówki upewnij się, że wnętrze jest suche.
- Podłączyć lodówkę do gniazdka z uziemieniem. Oświetlenie wnętrza jest włączone, kiedy drzwi lodówki są otwarte.
- Uruchom pustą lodówkę na 6 godzin i nie otwieraj drzwi, o ile nie jest to konieczne.



Po uruchomieniu sprężarki słyszalny będzie jej szum. Płyny i gazy zawarte w systemie chłodzenia także mogą powodować szumy, nawet jeśli nie działa sprężarka i jest to zupełnie normalne.



Przednie krawędzie lodówki mogą się nagrzewać. Jest to całkiem normalne. Te obszary powinny się nagrzewać, co zapobiega skraplaniu się pary.

5 Korzystanie z produktu

5.1. Panel wskaźników

Panele wskaźników mogą się różnić w zależności od modelu produktu.

Funkcje dźwiękowe i optyczne panelu wskaźników pomagają korzystać z lodówki.

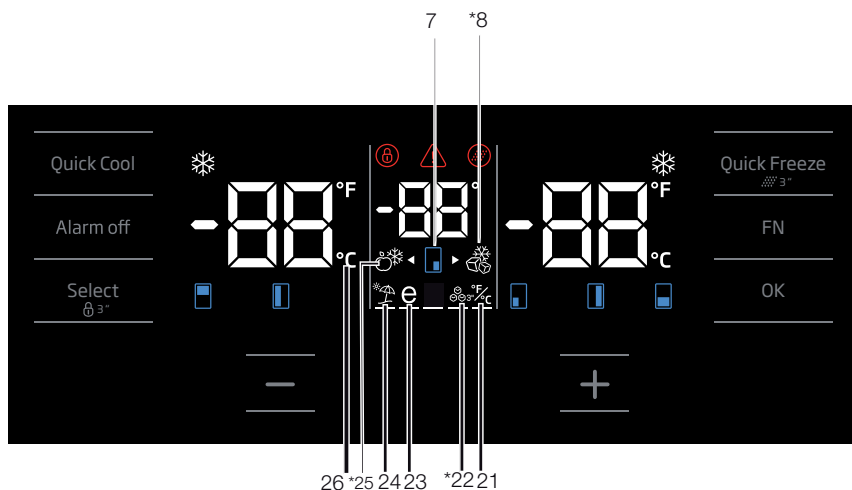
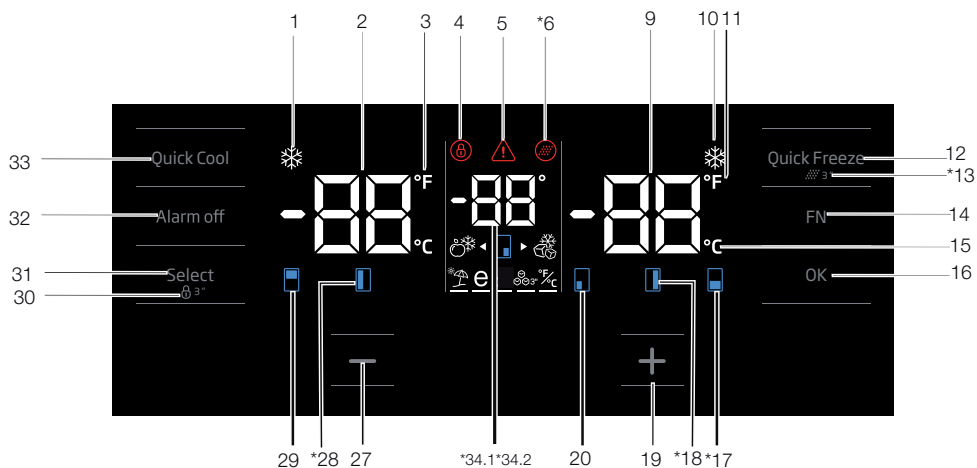

***Opcjonalne:** Rysunki w tej instrukcji obsługi są tylko szkicowe i mogą nie odpowiadać dokładnie posiadanemu produktowi. Jeśli posiadany produkt nie zawiera odpowiednich części, informacje dotyczące innych modeli.

Corystanie z produktu

1. Wskaźnik funkcji szybkiego chłodzenia

Włącza się, kiedy aktywna jest funkcja szybkiego chłodzenia.

2. Wskaźnik temperatury w komorze chłodzenia

W tym miejscu wyświetlana jest temperatura komory chłodzenia; można ją ustawić jako 8,7,6,5,4,3,2,1.

3. Wskaźnik skali Fahrenheita

Jest to wskaźnik skali Fahrenheita. Kiedy wskazanie skali Fahrenheita jest aktywne, wartości zadane temperatury wyświetlają się w skali Fahrenheita oraz zapala się właściwa ikona.

4. Blokada klawiszy

Naciśnij przycisk blokady klawiszy jednocześnie na 3 sekundy. Symbol blokady klawiszy zaświeci się i włączy się tryb blokady klawiszy. Przy załączonej blokadzie klawiszy przyciski nie działają. Naciśnij przycisk blokady klawiszy jednocześnie na 3 sekundy. Symbol blokady klawiszy zgaśnie i blokada wyłączy się.

Naciśnij przycisk blokady klawiszy, jeśli chcesz uniemożliwić zmianę ustawień temperatury w lodówce.

5. Awaria zasilania / wysoka temperatura / ostrzeżenie o błędzie

Ten wskaźnik zapala się w razie awarii zasilania, zbyt wysokiej temperatury lub ostrzeżeń o błędach. W przypadku dłuższych przerw w zasilaniu najwyższa wartość temperatury w komorze zamrażalnika będzie migać na wyświetlaczu cyfrowym. Po sprawdzeniu produktów w komorze zamrażalnika naciśnij przycisk wyłączenia alarmu, aby skasować to ostrzeżenie.

Jeśli zauważysz, że wskaźnik ten się świeci, zapoznaj się z rozdziałem „Zalecane rozwiązania problemów” tej instrukcji.

6. Ikona zerowania filtra

Ta ikona zapala się, kiedy konieczne jest zerowanie filtra.

7. Ikona zmiany temperatury w kabinie

Wskazuje kabinę, której temperaturę należy zmienić. Jeżeli ikona zmiany temperatury w kabinie

zacznie migać, oznacza to, że właściwa kabina została wybrana.

8. Ikona zamrażalnika Joker

Najedź na ikonę zamrażalnika Joker za pomocą przycisku FN; ikona zacznie migać. Po naciśnięciu klawisza OK ikona zamrażalnika kabiny Joker zaświeci się i będzie działać jako zamrażarka.

9. Wskaźnik temperatury w komorze zamrażalnika

Pokazuje się tu temperatura komory chłodzenia; można ją ustawić jako -16,-18,-19,-20,-21,-22,-24.

10. Wskaźnik funkcji szybkiego zamrażania

Włącza się, kiedy aktywna jest funkcja szybkiego chłodzenia.

11. Wskaźnik skali Fahrenheita

Jest to wskaźnik skali Fahrenheita. Kiedy wskazanie skali Fahrenheita jest aktywne, wartości zadane temperatury wyświetlają się w skali Fahrenheita oraz zapala się właściwa ikona.

12. Przycisk funkcji szybkiego zamrażania

Aby włączyć lub wyłączyć funkcję szybkiego zamrażania, naciśnij ten przycisk. Po aktywacji tej funkcji komora zamrażalnika zostanie schłodzona do temperatury niższej niż nastawiona wartość.



Corystaj z funkcji szybkiego zamrażania, aby szybko zamrozić żywność umieszczoną w komorze zamrażalnika. Jeśli zamrażana ma być znaczna ilość świeżej żywności, zaleca się uruchomienie tej funkcji przed włożeniem żywności do zamrażalnika.



Jeśli nie wyłączysz szybkiego zamrażania, funkcja wyłączy się automatycznie po 24 godzinach lub gdy temperatura w komorze zamrażalnika osiągnie żądaną wartość.



Funkcja nie zostanie automatycznie włączona w momencie przywrócenia zasilania po jego awarii.

13. Zerowanie filtra

Filtr jest zerowany, jeżeli przycisk szybkiego zamrażania zostanie naciśnięty i przytrzymany przez 3 sekundy. Ikona zerowania filtra zgaśnie.

Corystanie z produktu

14. Przycisk FN

Tym klawiszem można przełączać funkcje do wybrania. Po naciśnięciu tego klawisza zacznie migać ikona, której funkcja jest wymagana do aktywacji lub dezaktywacji oraz wskaźnik tej ikony. Przycisk FN zostaje dezaktywowany, jeżeli nie zostanie naciśnięty przez 20 sekund. Należy nacisnąć ten przycisk, aby zmienić ponownie funkcje.

15. Wskaźnik skali Celsjusza

To jest wskaźnik skali Celsjusza. Kiedy wskazanie skali Celsjusza jest aktywne, wartości zadane temperatury wyświetlają się w skali Celsjusza oraz zapala się właściwa ikona.

16. Przycisk OK

Po przejściu do funkcji przy użyciu przycisku FN, kiedy funkcja zostanie anulowana przyciskiem OK, właściwa ikona i wskaźnik będą migać. Kiedy funkcja jest aktywna, wskaźnik świeci. Wskaźnik dalej miga, aby zasygnalizować, że ikona jest włączona.

17. Ikona zmiany temperatury w kabinie

Wskazuje kabinę, której temperaturę należy zmienić. Jeżeli ikona zmiany temperatury w kabinie zacznie migać, oznacza to, że właściwa kabina została wybrana.

18. Ikona zmiany temperatury w kabinie

Wskazuje kabinę, której temperaturę należy zmienić. Jeżeli ikona zmiany temperatury w kabinie zacznie migać, oznacza to, że właściwa kabina została wybrana.

19. Przycisk zwiększania ustawień

Wybierz odpowiednią kabinę przyciskiem wyboru; ikona oznaczająca daną kabinę zacznie migać. Jeżeli naciśniesz przycisk zwiększania ustawień w trakcie tego procesu, wartość zadana zwiększy się. Jeżeli będziesz naciskał go w pętli, wartość zadana wróci do początku.

20. Ikona zmiany temperatury w kabinie

Wskazuje kabinę, której temperaturę należy zmienić. Jeżeli ikona zmiany temperatury w kabinie zacznie migać, oznacza to, że właściwa kabina została wybrana.

21. Ustawienie wskaźnika skali Celsjusza i Fahrenheita

Najedź na ten przycisk za pomocą przycisku FN, a następnie wybierz skalę Fahrenheita i Celsjusza przyciskiem OK. Po wybraniu właściwego typu temperatury wskaźnik skali Fahrenheita i Celsjusza włączy się.

22. Ikona włączonej maszyny do lodu

Naciśnij przycisk FN (aż dojdzie do ikony lodu i dolnej linii), aby włączyć maszynę do lodu. Ikona włączonej maszyny do lodu i wskaźnik funkcji maszyny do lodu zaczynają migać po ich podświetleniu, dzięki czemu można dowiedzieć się, czy maszyna do lodu zostanie włączona, czy wyłączona. Po naciśnięciu przycisku OK ikona maszyny do lodu będzie świecić światłem ciągłym, a wskaźnik będzie nadal migać podczas tego procesu. Jeśli nie naciśniesz żadnego przycisku w ciągu 20 sekund, ikona i wskaźnik pozostaną włączone. Oznacza to, że maszyna do lodu jest włączona. Aby ponownie wyłączyć maszynę do lodu, podświetl ikonę i wskaźnik; zarówno ikona włączenia maszyny do lodu, jak i wskaźnik zaczną migać. Jeśli nie naciśniesz żadnego przycisku w ciągu 20 sekund, ikona i wskaźnik zaświecą się, a maszyna do lodu zostanie ponownie wyłączona.



Wskazuje na to, czy kostkarka jest włączona czy wyłączona.



Wpływ wody ze zbiornika zostanie zatrzymany, gdy ta funkcja nie zostanie wybrana. Lód wytworzony wcześniej może być jednak pobierany z kostkarki.

23. Ikona funkcji Eco fuzzy

Naciśnij przycisk FN (aż dojdzie do ikony litery e i dolnego wiersza), aby aktywować eco fuzzy. Po najechaniu na ikonę eco fuzzy i wskaźnik funkcji eco fuzzy zaczną one migać. Można więc zauważyć, czy funkcja eco fuzzy zostanie aktywowana czy dezaktywowana. Po naciśnięciu przycisku OK ikona funkcji eco fuzzy będzie świecić ciągle, a wskaźnik będzie nadal migał w czasie tego procesu. Jeżeli nie naciśniesz żadnego przycisku po 20 sekundach, ikona i wskaźnik będą nadal świecić. Funkcja eco fuzzy zostaje aktywowana. Aby anulować funkcję eco fuzzy,

Corzystanie z produktu

najedź ponownie na ikonę i wskaźnik, a następnie naciśnij przycisk OK. Ikona funkcji eco fuzzy oraz wskaźnik zaczną migać. Jeżeli nie naciśniesz żadnego przycisku przez 20 sekund, ikona i wskaźnik zgasną, a funkcja eco fuzzy zostanie anulowana.

24. Ikona trybu wakacyjnego

Naciśnij przycisk FN (aż dojdzie do ikony parasolki i dolnego wiersza), aby aktywować tryb wakacyjny. Po najechnaniu na ikonę trybu wakacyjnego i wskaźnik trybu wakacyjnego zaczną one migać. Można więc zauważyć, czy tryb wakacyjny zostanie aktywowany czy dezaktywowany. Po naciśnięciu przycisku OK ikona trybu wakacyjnego będzie świecić ciągle, co oznacza aktywowanie trybu wakacyjnego. Wskaźnik nadal miga w trakcie tego procesu. Naciśnij przycisk OK, aby anulować tryb wakacyjny. Ikona trybu wakacyjnego oraz wskaźnik zaczną migać, a tryb wakacyjny zostanie anulowany.

25. Ikona zamrażalnika Joker

Po wybraniu ikony zamrażalnika joker przyciskiem FN i naciśnięciu klawisza OK kabina joker zmieni się w kabinę chłodzenia i będzie działać jako chłodziarka.

26. Wskaźnik skali Celsjusza

To jest wskaźnik skali Celsjusza. Kiedy wskazanie skali Celsjusza jest aktywne, wartości zadane temperatury wyświetlają się w skali Celsjusza oraz zapala się właściwa ikona.

27. Funkcja zmniejszania ustawień

Wybierz odpowiednią kabinę przyciskiem wyboru; ikona oznaczająca daną kabinę zacznie migać. Jeżeli naciśniesz przycisk zmniejszania ustawień w trakcie tego procesu, wartość zadana zmniejszy się. Jeżeli będziesz naciskał go w pętli, wartość zadana wróci do początku.

28. Ikona zmiany temperatury w kabinie

Wskazuje kabinę, której temperaturę należy zmienić. Jeżeli ikona zmiany temperatury w kabinie zacznie migać, oznacza to, że właściwa kabina została wybrana.

29. Ikona zmiany temperatury w kabinie

Wskazuje kabinę, której temperaturę należy zmienić. Jeżeli ikona zmiany temperatury w kabinie zacznie migać, oznacza to, że właściwa kabina została wybrana.

30. Blokada klawiszy

Naciśnij przycisk blokady klawiszy jednocześnie na 3 sekundy. Symbol blokady klawiszy zaświeci się i włączy się tryb blokady klawiszy. Przy załączonej blokadzie klawiszy przyciski nie działają. Naciśnij przycisk blokady klawiszy jednocześnie na 3 sekundy. Symbol blokady klawiszy zgaśnie i blokada wyłączy się.

Naciśnij przycisk **blokady klawiszy**, jeśli chcesz uniemożliwić zmianę ustawień temperatury w lodówce.

31. Przycisk wyboru

Użyj tego przycisku do wybrania kabiny, której temperatura ma być zmieniona. Naciśnięcie tego przycisku powoduje przełączanie między kabinami. Wybraną kabinę można rozróżnić na podstawie ikon kabiny (7, 17, 18, 20, 28, 29). Bez względu na to, która ikona kabiny miga, kabina, której wartość zadana temperatury ma być zmieniona, jest wybrana. Wartość zadaną można zmienić przez naciśnięcie przycisku zmniejszenia wartości zadanej kabiny (27) oraz przycisku zwiększenia wartości zadanej kabiny (19). Jeżeli nie naciśniesz przycisku wyboru przez 20 sekund, ikona kabiny zgaśnie. Należy nacisnąć ten przycisk, aby wybrać ponownie kabinę.

32. Ostrzeżenie o wyłączeniu alarmu

W przypadku alarmu o awarii zasilania/wysokiej temperaturze po sprawdzeniu produktów w komorze zamrażalnika naciśnij przycisk wyłączania alarmu, aby skasować to ostrzeżenie.

33. Przycisk funkcji szybkiego chłodzenia

Przycisk ma dwie funkcje. Aby włączyć lub wyłączyć funkcję szybkiego chłodzenia, naciśnij go krótko. Wskaźnik „Quick Cool” zgaśnie i ustawienia powrócą do normalnych wartości.

Korzystanie z produktu



Korzystaj z funkcji szybkiego chłodzenia, kiedy chcesz szybko schłodzić żywność umieszczoną w komorze chłodzenia. Jeśli schłodzona ma być znaczna ilość świeżej żywności, zaleca się uruchomienie tej funkcji przed włożeniem żywności do chłodziarki.



Jeśli nie wyłączysz szybkiego chłodzenia, funkcja wyłączy się automatycznie po 1 godzinach lub gdy temperatura w komorze chłodziarki osiągnie żądaną wartość.



Jeśli będziesz naciskać przycisk szybkiego chłodzenia kilkakrotnie co chwilę, uruchomi się elektroniczne zabezpieczenie i sprężarka nie zostanie bezzwłocznie uruchomiona.



Funkcja nie zostanie automatycznie włączona w momencie przywrócenia zasilania po jego awarii.

34. 1 Wskaźniki temperatury Joker

Wyświetlają się wartości zadane temperatury kabiny Joker.

34. 2 Wskaźnik temperatury w komorze chłodziarki do wina

Wyświetlają się wartości zadane temperatury kabiny do wina.

Korzystanie z produktu

5.2. Zamrażanie świeżej żywności

- Aby zachować jakość żywności, żywność umieszczona w komorze zamrażarki musi zostać jak najszybciej zamrożona, w tym celu należy użyć funkcji szybkiego zamrażania.
- Mrożenie żywności, gdy jest świeża, wydłuża czas przechowywania w komorze zamrażarki.
- Żywność należy pakować w szczelne opakowania i dokładnie zamykać.
- Przed umieszczeniem żywności w zamrażarce należy się upewnić, że jest ona zapakowana. Zamiast tradycyjnego papieru pakowego należy użyć pojemników do zamrażania, cynfolii i papieru wodoszczelnego, toreb plastikowych lub podobnych materiałów opakowaniowych.
- Każde opakowanie żywności przed zamrożeniem należy oznaczyć datą. Umożliwi to określenie świeżości każdego opakowania przy każdym otwarciu zamrażarki. Wcześniej zamrożoną żywność należy umieszczać z przodu, aby zużyć je jako pierwsze.
- Zamrożoną żywność należy zużyć natychmiast po odmrożeniu i nie wolno jej ponownie zamrażać.
- Nie należy zamrażać dużych ilości żywności naraz.
- 24 godziny przez zamrożeniem świeżej żywności aktywuj "funkcję szybkiego zamrażania".
- Opakowania ze świeżą żywnością należy umieszczać w dolnych szufladach.
- Po umieszczeniu opakowań ze świeżą żywnością aktywuj ponownie "funkcję szybkiego zamrażania".
- Jeżeli szafka zamrażarki jest ustawiona na funkcję szybką, szafka jaker zostaje ustawiona automatycznie również na funkcję szybką.

Ustawianie komory zamrażania	Ustawianie komory chłodzenia	Opisy
-18°C	4°C	Jest to domyślne zalecane ustawienie.
-20,-22 lub-24°C	4°C	Te ustawienia są zalecane dla temperatur otoczenia powyżej 30°C.
Szybkie zamrażanie	4°C	Należy ich używać do szybkiego zamrażania żywności – produkt powróci do poprzednich ustawień po zakończeniu tego procesu.
-18°C lub mniej	2°C	Tych ustawień należy użyć, jeśli komora chłodzenia nie jest wystarczająco schłodzona ze względu na temperaturę otoczenia lub częste otwieranie drzwi.Lodówka/Instrukcja obsługi

5.3. Zalecenia dotyczące przechowywania mrożonej żywności

Temperatura komory musi być ustawiona przynajmniej na -18°C.

1. Żywność należy jak najszybciej umieszczać w zamrażarce, aby uniknąć rozmrożenia.
2. Przed zamrożeniem należy sprawdzić datę przydatności, aby się upewnić, że nie minęła.

Korzystanie z produktu

3. Upewnij się, że opakowanie żywności nie jest uszkodzone.

5.4. Informacje o głębokim zamrażaniu

Zgodnie z normą IEC 62552 zamrażarka musi umożliwiać zamrożenie 4,5 kg żywności do temperatury -18°C lub niższej w ciągu 24 godzin na każde 100 litrów pojemności komory zamrażarki. Żywność można przechowywać przez dłuższy czas tylko w temperaturze równej -18°C lub niższej. Żywność może zachować świeżość przez całe miesiące (po głębokim zamrożeniu do temperatury przynajmniej -18°C).

Żywność do zamrożenia nie może się stykać z wcześniej zamrożoną żywnością, aby uniknąć częściowego rozmrożenia.

Warzywa należy zagotować i odcedzić wodę, aby wydłużyć czas zamrażania. Umieść żywność w hermetycznych opakowaniach po odfiltrowaniu i włóż do zamrażarki. Banany, pomidory, sałata, seler, gotowane jajka, ziemniaki i podobna żywność nie powinna być mrożona. Zamrażanie tej żywności po prostu pogarsza wartość odżywczą i jakość żywności oraz może powodować pucie, które jest szkodliwe dla zdrowia.

5.5. Rozmieszczanie żywności

Półki komory zamrażarki	Różne zamrożono produkty łącznie z mięsem, rybami, lodami, warzywami itd.
Półki komory chłodziarki	Żywność w garnkach, przykryte talerze i pudełka, jajka (w pudełku z pokrywką)
Półki w drzwiach komory chłodziarki	Małe i zapakowane porcje żywności lub napojów
Pojemnik na warzywa	Owoce i warzywa
Komora świeżej żywności	Delikatesy (porcje śniadaniowe, produkty mięsne do spożycia w krótkim terminie)

5.6. Alert otwarcia drzwi (opcjonalny)

System ostrzegania o otwartych drzwiach lodówki może się różnić w zależności od modelu.

Wersja 1;

Jeśli drzwi urządzenia pozostaną otwarte przez określony czas (między 60 sek. a 120 sek.), włączy się dźwiękowy sygnał ostrzegawczy; w zależności od modelu urządzenia może być również wyświetlany wizualny sygnał ostrzegawczy (błysk światła). Jeśli zamkniesz drzwi urządzenia lub naciśniesz przycisk na ekranie urządzenia, jeśli taki istnieje, dźwięk ostrzegawczy ustanie.

Wersja 2;

Jeśli drzwi urządzenia pozostają otwarte przez określony czas (od 60 sek. do 120 sek.), włączy się alarm otwarcia drzwi. Alarm otwarcia drzwi jest emitowany stopniowo. Najpierw zaczyna rozbrzmiewać ostrzeżenie dźwiękowe. Po 4 minutach, jeśli drzwi nadal nie są zamknięte, włącza się ostrzeżenie wizualne (błysk oświetlenia). Alarm otwarcia drzwi zostanie opóźniony o określony czas (między 60 sek. a 120 sek.), gdy zostanie naciśnięty dowolny klawisz na ekranie produktu, jeśli taki istnieje. Wtedy proces rozpocznie się od nowa. Gdy drzwi urządzenia zostaną zamknięte, alarm otwarcia drzwi zostanie anulowany.

5.7. Oświetlenie wnętrza

Do oświetlenia wnętrza są używane diody LED. W razie jakichkolwiek problemów z tym oświetleniem należy się skontaktować z autoryzowanym serwisem.

Lampa (lampy) wykorzystywane w tym urządzeniu nie są przeznaczone do oświetlania pomieszczeń. Lampa ta ma pomagać użytkownikowi wygodnie i bezpiecznie umieszczać pożywienie w lodówce/zamrażarce.

5.9 Pojemnik na świeże warzywa

Pojemnik na świeże warzywa w tej lodówce służy specjalnie do zachowania świeżości warzyw bez utraty ich wilgoci. W tym celu wymusza się ogólne krążenie zimnego powietrza wokół pojemnika na świeże warzywa. Zanim wyjmiesz pojemnik na świeże warzywa, najpierw wyjmij półki z drzwiczek na tym samym poziomie.

Korzystanie z produktu

5.10 Pojemnik na świeże warzywa z kontrolowaną wilgotnością

(FreShelf)

(Funkcja jest opcjonalna)

Parametry wilgotności owoców i warzyw znajdują się pod kontrolą dzięki pojemnikowi na świeże warzywa z kontrolowaną wilgotnością, dzięki czemu żywność na pewno będzie świeża przez dłuższy czas.

Zalecamy umieszczanie warzyw liściastych, takich jak sałata i szpinak, oraz warzyw wrażliwych na utratę wilgoci jak najbardziej poziomo podczas wkładania ich do pojemnika na świeże warzywa – nie w pozycji poziomej na ich korzeniach.

W przypadku wymiany warzyw należy uwzględnić ich ciężar. Ciężkie i twarde warzywa należy umieszczać na spodzie pojemnika na świeże warzywa, a lekkie i delikatne warzywa muszą znajdować się w górnej części.

Nigdy nie pozostawiać warzyw zapakowanych w plastikowe worki w pojemniku na świeże warzywa. Jeżeli zostaną w plastikowych workach, spowoduje to ich szybkie gnicie. Aby nie dopuścić do kontaktu warzyw z innymi warzywami ze względów

higienicznych, należy stosować papier perforowany lub podobny materiał zamiast plastikowych worków.

Nie umieszczać gruszek, moreli, brzoskwiń itd., a zwłaszcza owoców wytwarzających dużą ilość etylenu, w tym samym pojemniku na świeże warzywa co inne owoce i warzywa. Etylen wydzielany przez te owoce może spowodować szybsze gnicie innych owoców oraz gnicie w krótszym okresie.

5.11 Tacka na jajka

Na wybranych drzwiczkach lub półce można założyć uchwyt na jajka.

Nie wolno przechowywać uchwytu na jajka w komorze zamrażalnika.

5.12 Ruchoma sekcja środkowa

Ruchoma sekcja środkowa służy zapobieganiu ulatniania się zimnego powietrza z wnętrza chłodziarki na zewnątrz.

- 1- Przy zamykaniu drzwiczek komory chłodzenia uszczelka w drzwiczkach szczelnie przylega do powierzchni ruchomej sekcji środkowej.
- 2 - Inny powód wyposażenia chłodziarki w środkową sekcję ruchomą polega na powiększeniu objętości netto komory chłodzenia. Standardowe sekcje środkowe zajmują nieco miejsca niewykorzystywanego do chłodzenia.
- 3- Ruchomą sekcję środkową zamyka się przy otwieraniu lewych drzwiczek komory chłodzenia.
- 4- Nie można otwierać jej ręcznie. Przy zamykaniu drzwiczek porusza się pod prowadnicą części plastikowej korpusu.



Corystanie z produktu

5.13 Niebieskie światło/Harvest Fresh

* Funkcja nie jest dostępna w niektórych modelach

W przypadku niebieskiego światła,

owoce i warzywa przechowywane w pojemnikach oświetlonych niebieskim światłem dalej wytwarzają fotosyntezę. Dzieje się tak dzięki efektowi długości fali niebieskiego światła, a tym samym zachowują one witaminy.

W przypadku Harvest Fresh,

owoce i warzywa przechowywane w pojemnikach oświetlonych technologią Harvest Fresh dłużej zachowują witaminy. Dzieje się tak dzięki cyklom niebieskiego, zielonego, czerwonego światła oraz ciemności, które symulują cykl dzienny.

Jeśli otworzysz drzwi lodówki podczas ciemnego cyklu technologii Harvest Fresh, lodówka automatycznie to wykryje i umożliwi niebiesko-zielone lub czerwone światło, aby podświetlić pojemnik na warzywa. Po zamknięciu drzwi lodówki cykl ciemności będzie kontynuowany, symulując noc w cyklu dziennym.

5.14 Filtr zapachów

Filtr zapachów w przewodzie powietrznym komory chłodzenia zapobiega zbieraniu się nieprzyjemnych zapachów w chłodziarce.

5.15 Zastosowanie wewnętrznego dozownika wody i dozownika wody przy drzwiach

(w niektórych modelach)

Po podłączeniu lodówki do źródła wody lub wymianie filtra wody należy przepłukać układ wody. Należy użyć solidnego zbiornika do rozprężenia oraz przytrzymać dźwignię dozownika wody przez 5 sekund, a następnie puścić na 5 sekund. Powtarzać, aż woda zacznie płynąć. Kiedy woda zacznie płynąć, należy kontynuować rozprężanie i zwolnić łopatkę dozownika (5 sekund wł., 5 sekund wył.) do rozdzielenia łącznie 4 galonów (15 l). Spowoduje to przepłukanie powietrza z filtra i układu dozowania wody oraz przygotowanie filtra wody do użytku. W niektórych gospodarstwach domowych może być wymagane dodatkowe płukanie. Po usunięciu powietrza z układu z dozownika może prysnąć woda. Należy odczekać 24 godziny, aby lodówka schłodziła się i ochłodziła wodę. Aby zapewnić świeże doprowadzanie, należy dozować odpowiednią ilość wody co tydzień.



Po 5 minutach ciągłego dozowania dozownik wstrzyma dozowanie wody, aby nie dopuścić do zalania. Aby kontynuować dozowanie, należy ponownie nacisnąć łopatkę dozownika.

Dozownik wody przy drzwiach(w niektórych modelach)

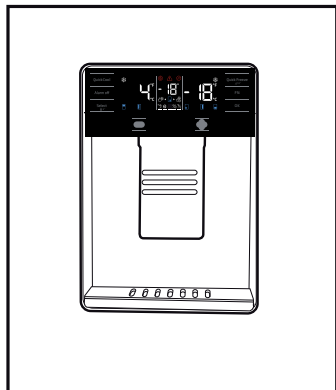

5.16 Dozowanie wody

Przytrzymać zbiornik pod wypływem dozownika, naciskając podkładkę dozownika. Puścić podkładkę dozownika, aby zatrzymać dozowanie.



Pierwsze kilka szklanek wody z dozownika może być ciepłe i jest to normalne zjawisko.



Jeżeli dozownik wody nie jest używany przez dłuższy czas, należy wylać pierwsze kilka szklanek wody, aby uzyskać świeżą wodę.

Przy pierwszym użyciu trzeba będzie poczekać około 24 godzin, zanim woda się ochłodzi. Zabierz szklankę chwilę po pociągnięciu za spust.

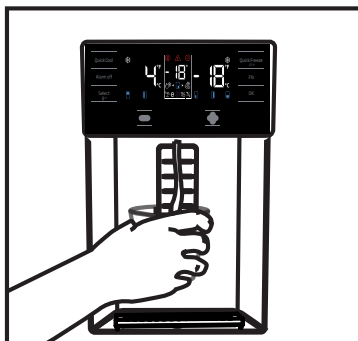

Wbudowany dozownik wody(w niektórych modelach)

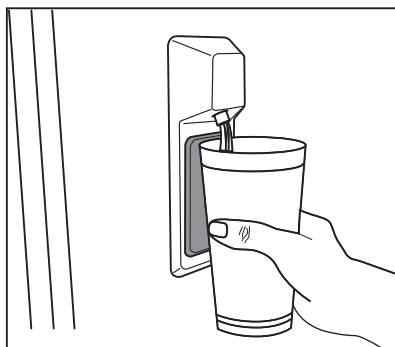

5.17 Używanie dozownika wody



Przed użyciem chłodziarki po raz pierwszy i po wymianie filtra wody z dozownika mogą ściekać krople wody. Aby nie dopuścić do kapania lub ściekania wody z dozownika, należy usunąć powietrze z systemu poprzez dozowanie 5–6 galonów (około 20 litrów) wody przez dozownika przed pierwszym użyciem oraz zawsze po wymianie filtra wody. Spowoduje to usunięcie powietrza nagromadzonego w układzie oraz zapobiegnie przeciekaniu dozownika. Jeżeli występują zakłócenia w przepływie wody, konieczne jest sprawdzenie pozycji złącza oraz prostości przewodu wody z tyłu urządzenia.



Jeżeli z dozownika wycieknie zaledwie kilka kropli po dozowaniu niewielkiej ilości wody, jest to zjawisko normalne.

ch)

Korzystanie z produktu

5.18 Kostkarka do lodu Icematic

(w niektórych modelach)

Aby uzyskać lód z kostkarki Icematic, napełnij zbiornik wody znajdujący się w komorze zamrażalnika, tak aby osiągnąć poziom maksymalny.

Kostki lodu w szufladzie na lód mogą do siebie przylgnąć i utworzyć bryłę w związku z gorącym i wilgotnym powietrzem w około 15 dni. Jest to normalne zjawisko. Jeśli nie możesz rozbić bryły, opróżnij pojemnik na lód i ponownie przygotuj lód.



Wodę znajdującą się w zbiorniku należy wymieniać co 2–3 tygodnie, aby nie stała za długo.



Dziwne dźwięki, które rozlegają się z lodówki w 120-minutowych odstępach czasu, to dźwięki wytwarzania lodu i wysypywania. Jest to normalne zjawisko.



Jeśli nie chcesz wytwarzać lodu, naciśnij przycisk „Ice Off” [Bez lodu], aby zatrzymać Icematic i oszczędzić energię, a także przedłużyć okres użytkowania lodówki.



Po pobraniu wody z dozownika może wycieć kilka kropli wody. To normalne zjawisko.

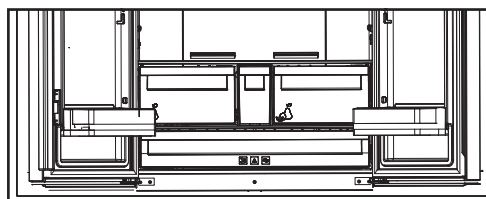

5.19 Kostkarka do lodu Icematic i pojemnik na lód

(w niektórych modelach)

Obsługa kostkarki do lodu Icematic

Napełnij Icematic wodą i włóż do obudowy. Lód będzie gotowy za ok. dwie godziny. Nie wyjmuj Icematic z obudowy, aby wyjąć lód.

Obróć pokrętkę o 90o zgodnie z kierunkiem ruchu wskazówek zegara.

Kostki lodu w komórkach wypadną do pojemnika na lód pod nimi.

Teraz możesz wyjąć pojemnik na lód i podać kostki lodu.

Jeśli chcesz, możesz trzymać kostki lodu w tym pojemniku.

Pojemnik na lód

Pojemnik na lód służy wyłącznie do gromadzenia kostek lodu. Nie wlewaj do niego wody. W przeciwnym razie ulegnie uszkodzeniu.

6. Konserwacja i czyszczenie

Regularne czyszczenie produktu przedłuży jego okres eksploatacji.



OSTRZEŻENIE: Przed czyszczeniem lodówki należy wyłączyć zasilanie.

Do czyszczenia nie wolno używać ostrych ani ściernych narzędzi, mydła, domowych środków czyszczących, detergentów, benzyny, nafty, pokostu ani podobnych substancji.

W przypadku produktów, które nie mają funkcji No Frost, na tylnej ścianie wewnątrz komory chłodzenia mogą pojawiać się krople wody i szron. Nie należy ich usuwać; nie stosować tłuszczu ani podobnych środków.

Należy używać wyłącznie wilgotnej ściereczki z mikrofibry w celu wyczyszczenia zewnętrznej części produktu. Gąbki lub inne materiały do czyszczenia mogą powodować zdrapania na powierzchni.

Należy rozpuścić w wodzie pełną łyżeczkę do herbaty węglanu. Następnie należy zanurzyć w wodzie szmatkę i wycisnąć ją. Urządzenie należy przetrzeć tą szmatką i dokładnie wysuszyć.

Wodę należy trzymać z dala od pokrywy lampy i innych części elektrycznych.

Drzwi należy czyścić mokrą szmatką. Oby odłączyć półki drzwi i obudowy, należy wyjąć całą ich zawartość. Unieś półki drzwi, aby je odłączyć.

Oczyść i wysusz półki, a następnie zamocuj je z powrotem na miejscu, wsuwając je od góry.

Do powierzchni zewnętrznej i części chromowanych produktu nie wolno używać wody chlorowej ani produktów do czyszczenia. Chlor spowoduje rdzewienie powierzchni metalowych.

6.1. Unikanie nieprzyjemnych zapachów

Wyprodukowany produkt jest wolny od wszelkich materiałów zapachowych. Jednak przechowywanie żywności w nieodpowiednich komorach i niepoprawne czyszczenie powierzchni wewnętrznych może wywoływać nieprzyjemne zapachy.

Aby tego uniknąć, należy czyścić wnętrze wodą z węglanem co 15 dni.

Żywność należy przechowywać w zamkniętych opakowaniach. Drobnoustroje mogą się rozprzestrzeniać z niezamkniętych opakowań i powodować nieprzyjemne zapachy.

W lodówce nie należy przechowywać przeterminowanej ani zepsutej żywności.

Nie korzystaj z ostrych i ścierających narzędzi lub mydła, domowych środków czyszczących, detergentów, benzyny, benzenu, wosku, itp., gdyż może to spowodować odklejenie się znaczków i części plastikowych oraz może doprowadzić do deformacji. Do czyszczenia używaj ciepłej wody i miękkiej ściereczki, następnie wytrzyj do sucha.

6.2. Ochrona powierzchni plastikowych

Olej rozlany na powierzchnie plastikowe może je uszkadzać i należy go natychmiast usunąć ciepłą wodą.

7 Rozwiązywanie problemów

Przed skontaktowaniem się z serwisem należy sprawdzić tę listę. Umożliwi to zaoszczędzenie czasu i pieniędzy. Ta lista zawiera często spotykane problemy niezwiązane z wadami jakości wykonania lub materiałów. Pewne wymienione tutaj funkcje mogą nie dotyczyć posiadanego produktu.

Lodówka nie działa.

- Wtyk zasilania nie jest włożony do końca. >>> Dociśnij go do końca w gniazdku.
- Bezpiecznik podłączony do gniazda zasilającego produkt lub bezpiecznik główny jest przepalony. >>> Sprawdź bezpieczniki.

Kondensacja na bocznej ścianie komory chłodziarki (WIELOSTREFOWE, CHŁODZENIE, KONTROLA I STREFA ELASTYCZNA).

- Drzwi są za często otwierane >>> Należy pamiętać, aby nie otwierać drzwi produktu za często.
- Środowisko jest za wilgotne. >>> Produktu nie należy instalować w wilgotnych środowiskach.
- Żywność zawierająca płyny jest przechowywana w nieszczelnych opakowaniach. >>> Żywność zawierająca płyny należy przechowywać w zamkniętych opakowaniach.
- Drzwi produktu pozostały otwarte. >>> Nie wolno pozostawiać otwartych drzwi produktu przez długi czas.
- Termostat jest ustawiony na za niską temperaturę. >>> Ustaw termostat na odpowiednią temperaturę.

Sprężarka nie działa.

- W przypadku nagłej awarii zasilania lub wyciągnięcia kabla zasilającego z gniazda i podłączenia go z powrotem ciśnienie gazu w układzie chłodzenia produktu jest niezrównoważone, co wyzwała zabezpieczenie termiczne sprężarki. Produkt ponownie się uruchomi po około 6 minutach. Jeśli produkt nie uruchomi się po tym czasie, skontaktuj się z serwisem.
- Odmrażanie jest aktywne. >>> To jest normalne w przypadku produktu z całkowicie zautomatyzowanym odmrażaniem. Odmrażanie odbywa się okresowo.
- Produkt nie jest podłączony. >>> Upewnij się, że kabel zasilania jest podłączony.
- Nastawa temperatury jest niepoprawna. >>> Wybierz poprawną nastawę temperatury.
- Brak zasilania. >>> Po przywróceniu zasilania produkt będzie kontynuował normalną pracę.

Hałas pracy lodówki zwiększa się podczas używania.

- Wydajność robocza produktu może się zmieniać w zależności od zmian temperatury otoczenia. To jest sytuacja normalna, a nie awaria.

Lodówka włącza się za często lub na zbyt długo.

Rozwiązywanie problemów

- Nowy produkt może być większy niż poprzedni. Większe produkty pracują dłużej.
- Temperatura w pomieszczeniu może być wysoka. >>> Produkt będzie normalnie działał przed dłuższy czas przy wyższej temperaturze w pomieszczeniu.
- Produkt mógł zostać niedawno podłączony lub do środka została włożona nowa porcja żywności. >>> Produkt będzie potrzebował więcej czasu na osiągnięcie ustawionej temperatury, jeśli został niedawno podłączony lub do środka została włożona nowa porcja żywności. To jest normalne.
- Do produktu włożono ostatnio dużą ilość gorącej żywności. >>> Do produktu nie wolno wkładać gorącej żywności.
- Drzwi były często otwierane lub były otwarte przez dłuższy czas. >>> Ciepłe powietrze przedostające się do środka spowoduje wydłużenie pracy produktu. Nie należy za często otwierać drzwi.
- Drzwi zamrażarki lub chłodziarki mogą być uchylone. >>> Sprawdź, czy drzwi są całkowicie zamknięte.
- Produkt może mieć ustawioną za niską temperaturę. >>> Ustaw wyższą temperaturę i poczekaj aż produkt ją osiągnie.
- Uszczelka drzwi chłodziarki lub zamrażarki może być zabrudzona, zużyta, uszkodzona lub niepoprawnie ułożona. >>> Oczyszczyć lub wymieść uszczelkę. Uszkodzona/podarta uszczelka drzwi spowoduje wydłużenie działania produktu w celu utrzymania bieżącej temperatury.

Temperatura zamrażarki jest bardzo niska, ale temperatura chłodziarki jest odpowiednia.

- Temperatura komory zamrażarki jest ustawiona bardzo nisko. >>> Ustaw wyższą temperaturę komory zamrażarki i sprawdź ponownie.

Temperatura chłodziarki jest bardzo niska, ale temperatura zamrażarki jest odpowiednia.

- Temperatura komory chłodziarki jest ustawiona bardzo nisko. >>> Ustaw wyższą temperaturę komory chłodziarki i sprawdź ponownie.

Żywność przechowywana w szufladach komory chłodziarki jest zamrznięta.

- Temperatura komory chłodziarki jest ustawiona bardzo nisko. >>> Ustaw wyższą temperaturę komory zamrażarki i sprawdź ponownie.

Temperatura chłodziarki lub zamrażarki jest za wysoka.

- Temperatura komory chłodziarki jest ustawiona bardzo wysoko. >>> Nastawa temperatury komory chłodziarki wpływa na temperaturę komory zamrażarki. Zmień temperaturę komory chłodziarki lub zamrażarki i poczekaj aż odpowiednia komora osiągnie ustawiony poziom temperatury.
- Drzwi były często otwierane lub były otwarte przez dłuższy czas. >>> Nie należy za często otwierać drzwi.
- Drzwi mogą być uchylone. >>> Całkowicie zamknij drzwi.
- Produkt mógł zostać niedawno podłączony lub do środka została włożona nowa porcja żywności. >>> To jest normalne. Produkt będzie potrzebował więcej czasu na osiągnięcie ustawionej temperatury, jeśli został niedawno podłączony lub do środka została włożona nowa porcja żywności.
- Do produktu włożono ostatnio dużą ilość gorącej żywności. >>> Do produktu nie wolno wkładać gorącej żywności.

Wstrząsy lub hałas.

Rozwiązywanie problemów

- Podłoże nie jest poziome lub wytrzymałe. >>> Jeśli produkt się kołysze podczas powolnego przemieszczania, wyreguluj nóżki w celu zrównoważenia produktu. Upewnij się też, że podłoże jest wystarczająco wytrzymałe i uniesie produkt.

- Wszelkie przedmioty umieszczone na produkcie mogą powodować hałas. >>> Zdejmij wszelkie przedmioty umieszczone na produkcie.

Produkt wytwarza dźwięki przepływającego płynu, rozpryskiwania itd.

- Zasada działania produktu obejmuje przepływ płynu i gazu. >>> To jest sytuacja normalna, a nie awaria.

Z produktu słychać odgłos dmuchającego wiatru.

- Produkt używa wentylatora w procesie chłodzenia. To jest sytuacja normalna, a nie awaria.

Na wewnętrznych ściankach produktu występuje kondensacja.

- Gorąca lub zimna pogoda zwiększy zalodzenie i kondensację. To jest sytuacja normalna, a nie awaria.
- Drzwi były często otwierane lub były otwarte przez dłuższy czas. >>> Nie należy otwierać drzwi za często, a jeśli są otwarte należy je zamknąć.
- Drzwi mogą być uchylone. >>> Całkowicie zamknij drzwi.

Na powierzchni zewnętrznej lub między drzwiami produktu występuje kondensacja.

- Pogoda może być wilgotna i to zjawisko jest normalne w takich warunkach. >>> Po zmniejszeniu wilgotności kondensacja zniknie.

Nieprzyjemny zapach we wnętrzu.

- Produkt nie jest regularnie czyszczony. >>> Czyść wnętrze regularnie za pomocą gąbki, ciepłej wody i wody z węglanem.

- Niektóre pojemniki i opakowania mogą wywoływać nieprzyjemne zapachy. >>> Należy używać pojemników i opakowań z materiałów niewydzielających zapachów.

- Żywność została umieszczona w nieszczelnych opakowaniach. >>> Żywność należy przechowywać w zamkniętych opakowaniach. Drobnoustroje mogą się rozprzestrzeniać z niezamkniętych opakowań i powodować nieprzyjemne zapachy.

- Z produktu należy usunąć wszelką przeterminowaną i zepsutą żywność.

Drzwi się nie zamykają.

- Opakowania żywności mogą blokować drzwi. >>> Przesuń przedmioty blokujące drzwi.
- Produkt nie stoi całkowicie pionowo na ziemi. >>> Wyreguluj nóżki, aby zrównoważyć produkt.
- Podłoże nie jest poziome lub wytrzymałe. >>> Upewnij się, że podłoże jest poziome i wystarczająco wytrzymałe oraz uniesie produkt.

Zaciął się pojemnik na warzywa.

- Żywność może się stykać z górną częścią szuflady. >>> Zmień ułożenie żywności w szufladzie.

Jeśli powierzchnia produktu jest gorąca.

- Podczas pracy produktu obszar między drzwiczkami, panele boczne i tylny ruszt mogą osiągać wysoką temperaturę. Jest to normalne zjawisko i nie oznacza konieczności dokonywania naprawy!



OSTRZEŻENIE: Jeśli problem nie zniknie po wykonaniu instrukcji podanych w tym rozdziale, skontaktuj się ze sprzedawcą lub autoryzowanym serwisem. Nie próbuj naprawiać produktu.

Gwarancja jakości

Twój produkt marki BEKO posiada gwarancję jakości udzieloną przez Beko S.A z siedzibą w Warszawie ul. Puławska 366, 02-819 Warszawa (dalej Gwarant). Gwarancja jakości udzielana jest wyłącznie na produkty marki BEKO wprowadzane do obrotu na terytorium Rzeczypospolitej Polskiej przez Gwaranta. Termin gwarancji wynosi 24 miesiące od daty zakupu produktu. Oświadczenie gwarancyjne określające warunki gwarancji znajdziesz na stronie internetowej www.beko.pl w sekcji serwis.

Warunkiem wykonywania uprawnień z gwarancji jest przedstawienie dowodu zakupu produktu lub zarejestrowanie produktu na stronie www.beko.pl w sekcji serwis .

Zarejestruj swój produkt.

Załącz konto oraz zarejestruj teraz swój produkt marki BEKO objęty gwarancją na naszej stronie internetowej www.beko.pl w sekcji serwis. Dzięki temu nie będziesz musiał się martwić w sytuacji gdy zgubisz dowód zakupu. Ponadto będziesz miał możliwość otrzymania oświadczenia gwarancyjnego w postaci „cyfrowej karty gwarancyjnej”.

Obsługa klienta – infolinia 22 250 14 14

W celu zgłoszenia reklamacji lub uszereki produktu marki BEKO prosimy o kontakt telefoniczny z infolinią . Nasi konsultanci pomogą ci rozwiązać problem lub skierują do właściwego serwisu BEKO.

Infolinia czynna jest 7 dni w tygodniu od 8:00 do 20:00.

* Koszt połączenia jak za połączenie lokalne (z telefonu stacjonarnego) lub według stawek operatora sieci komórkowej.



Podpis i pieczęć instalatora (z numerem uprawnień) w przypadku montażu urządzeń gazowych lub płyt i piekarników elektrycznych

Aby otrzymać więcej informacji dotyczących serwisu BEKO np. gdzie kupić części zamienne lub akcesoria należy odwiedzić stronę internetową www.beko.pl i wybrać zakładkę serwis.

ZASTRZEŻENIE/OSTRZEŻENIE

Niektóre (proste) awarie mogą być naprawione przez użytkownika końcowego bez obawy przed niebezpieczeństwem lub wynikającym z tego niebezpiecznego użytkownika, pod warunkiem, że naprawy zostaną wykonane w określonych granicach i zgodnie z następującymi instrukcjami (patrz rozdział „Samodzielna naprawa”).

Dlatego, o ile nie określono inaczej w rozdziale "Samodzielna naprawa", naprawy powinny być zlecane do profesjonalnych warsztatów w celu uniknięcia problemów związanych z bezpieczeństwem. Zarejestrowany profesjonalny podmiot zajmujący się naprawami to profesjonalny warsztat, któremu producent przyznał dostęp do instrukcji i wykazu części zamiennych produktu zgodnie z metodami opisanymi w aktach ustawodawczych zgodnie z dyrektywą 2009/125/WE.

Jednak tylko przedstawiciel serwisu (tj. autoryzowane profesjonalne warsztaty), z którym można skontaktować się pod numerem telefonu podanym w instrukcji obsługi/karcie gwarancyjnej lub za pośrednictwem autoryzowanego sprzedawcy, może świadczyć usługi na warunkach gwarancji. W związku z tym należy pamiętać, że naprawy wykonywane przez profesjonalne warsztaty (nieautoryzowane przez Beko) powodują utratę gwarancji.

Samodzielna naprawa

Użytkownik końcowy może samodzielnie naprawić następujące części zamienne: klamki, zawiasy drzwi, tace, kosze i uszczelki drzwi (zaktualizowana lista jest również dostępna na support.beko.com od 1 marca 2021).

Ponadto, aby zapewnić bezpieczeństwo produktu i zapobiec ryzyku poważnych obrażeń, samodzielną naprawę należy wykonać zgodnie ze wskazówkami zawartymi w instrukcji obsługi w rozdziale "Samodzielna naprawa" lub dostępnymi w support.beko.com. Dla własnego bezpieczeństwa, przed samodzielną naprawą, odłącz urządzenie od zasilania.

Naprawy i próby naprawy dokonywane przez użytkowników końcowych w przypadku części niewymienionych na liście i/lub nieprzestrzeganie wskazówek zawartych w rozdziale „Samodzielna naprawa” lub dostępnych w support.beko.com, mogą stanowić zagrożenie, którego nie można przypisać do Beko, oraz spowodują utratę gwarancji.

W związku z tym zdecydowanie zaleca się, aby użytkownicy końcowi powstrzymali się od podejmowania prób wykonywania napraw spoza wymienionego wykazu części zamiennych, kontaktując się w takich przypadkach z autoryzowanymi warsztatami lub profesjonalnymi warsztatami. Samodzielne próby naprawy mogą stwarzać zagrożenie i uszkodzić urządzenie, a następnie spowodować pożar, powódź, porażenie prądem i poważne obrażenia ciała.

Na przykład, ale nie tylko, następujące naprawy muszą zostać zlecone w autoryzowanych warsztatach lub zarejestrowanych profesjonalnych warsztatach: sprężarka, obwód chłodzenia, płyta główna, płyta falownika, tablica wyświetlacza itp.

Producent/sprzedawca nie ponosi odpowiedzialności w przypadku gdy użytkownik nie stosuje się do zaleceń.

Dostępność części zamiennych do zakupionej lodówkę wynosi 10 lat. Przez ten czas dostępne będą oryginalne części zamienne do prawidłowej eksploatacji lodówkę.

Minimalny okres gwarancji na zakupioną lodówkę wynosi 24 miesiące. Ten produkt jest wyposażony w źródło światła o klasie energetycznej "G". Źródło światła w tym produkcie może być wymieniane wyłącznie przez profesjonalnych serwisantów.

Stimate client,

Vă rugăm să citiți acest manual înainte de a utiliza produsul.

Vă mulțumim că ați ales acest produs. Am dori să obțineți eficiența optimă din acest produs de înaltă calitate care a fost fabricat cu tehnologie de ultimă generație. Pentru a face acest lucru, citiți cu atenție acest manual și orice alte documente furnizate, înainte de a utiliza produsul și păstrați-l ca referință.

Respectați toate informațiile și avertismentele din manualul de utilizare. În acest fel, vă veți proteja pe dumneavoastră și produsul dumneavoastră împotriva pericolelor care pot apărea.

Păstrați manualul de utilizare. Includeți acest ghid împreună cu unitatea dacă o predați altcuiva.

Următoarele simboluri sunt utilizate în manualul de utilizare:





 Pericol care poate duce la deces sau vătămare.

NOTIFICARE Un pericol care poate provoca daune materiale produsului sau mediului său înconjurător

 Informații importante sau sfaturi utile privind funcționarea.

 Citiți manualul de utilizare.

 Risc de incendiu / Materiale inflamabile

<p> INFORMATION</p> <p> ENERGY </p> <p>SUPPLIER'S NAME MODEL IDENTIFIER (*)</p> <p> </p>	<p>.Informațiile despre model, care sunt stocate în baza de date a produselor, pot fi obținute prin accesarea următorului site web și căutarea identificatorului dvs. de model (*) aflat pe eticheta energetică.</p> <p>https://eprel.ec.europa.eu/</p>
--	---

1- Instrucțiuni privind siguranța 3

-  1.1 Utilizarea prevăzută. 3
-  1.2 - Siguranța copiilor, a persoanelor vulnerabile și a animalelor de companie. . . 3
-  1.3 - Siguranța electrică 3
-  1.4 - Siguranța privind transportul 4
-  1.5 - Siguranța privind instalarea. 4
-  1.6- Siguranța în funcționare. 5
-  1.7- Întreținerea și curățarea în condiții de siguranță 6
-  1.8- HomeWhiz 6
-  1.9- Iluminarea. 6

2 Frigiderul dumneavoastră 7

3 Instalare 8

- 3.1 Locație adecvată pentru instalare. 8
- 3.2 Instalarea penelor de fixare din plastic 8
- 3.3* Reglarea picioarelor. 9
- 3.4 Conexiunea electrică. 10

4 Pregătirea 11

- 4.1 Măsuri de luat pentru economisirea energiei 11
- 4.2 Recomandări despre compartimentul de alimente proaspete. 11
- 4.3 Prima utilizare 12

5 Operarea produsului 13

- 5.1. Panoul de afișaj 13
- 5.2. Congelarea alimentelor proaspete 17
- 5.3 Recomandări pentru păstrarea alimentelor congelate. 18
- 5.4 Informații privind congelarea 18
- 5.5. Introducerea alimentelor 19
- 5.6 Avertizarea de ușă deschisă. 19
- 5.7 Cutie legume/fructe 19
- 5.8 Secțiune pentru legume și fructe cu umiditate controlată. 19
(FreSHelf) 19
- 5.9 Tavă pentru ouă 20
- 5.10 Secțiune mediană mobilă 20
- 5.11 Blue Light/HarvestFresh 20

- 5.12. Filtru dezodorizant 20
- 5.13 Utilizarea distribuitorului de apă intern și a distribuitorului de apă la ușă 21
22
- 5.14 Pentru folosirea dozatorului de apă 22
- 5.15 Icematic 22
- 5.16 Aparatul Icematic și recipientul pentru gheață 23

6 Întreținerea și curățarea 24

7 Depanare 25

1- Instrucțiuni privind siguranța

- Această secțiune conține instrucțiuni de siguranță care vă vor ajuta să vă protejați împotriva riscurilor de vătămare corporală sau deteriorare a bunurilor.
- Compania noastră nu va fi responsabilă pentru daunele care pot surveni ca urmare a nerespectării acestor instrucțiuni.

 Procedurile de instalare și reparare trebuie să fie întotdeauna efectuate de producător, de agentul de service autorizat sau de o persoană calificată specificată de importator.

 Utilizați numai piese și accesorii originale.

 Nu reparați sau înlocuiți nicio piesă a produsului decât dacă este specificat în mod expres în manualul de utilizare.

 Nu efectuați modificări tehnice asupra produsului

1.1 Utilizarea prevăzută

- Acest produs nu este adecvat pentru utilizare comercială și nu trebuie utilizat în alte scopuri decât cele prevăzute.

Acest produs este proiectat pentru a fi utilizat în case și spații închise.

De exemplu:

- Bucătării de personal din magazine, birouri și alte medii de lucru,
- Gospodării agricole,
- Zone utilizate de clienți în hoteluri, moteluri și alte tipuri de cazare,
- Hoteluri de tip cazare și mic dejun, pensiuni,
- Catering și aplicații similare de non-retail.

Acest produs nu trebuie utilizat în exterior cu sau fără un cort deasupra, cum ar fi în bărci, pe balcoane sau terase. Nu expuneți produsul la ploaie, zăpadă, soare sau vânt.

Există riscul de incendiu!

1.2 - Siguranța copiilor, a persoanelor vulnerabile și a animalelor de companie

- Acest produs poate fi utilizat de către copii cu vârsta minimă de 8 ani și de către persoane cu capacități fizice, senzoriale sau mentale reduse sau care nu au experiență și cunoștințe despre produs, cu condiția să fie supravegheați sau instruiți cu privire la utilizarea în siguranță a produsului și la riscurile pe care le implică acesta.
- Copiii cu vârsta cuprinsă între 3 și 8 ani li se permite să încarce și să descarce produse pentru răcire.
- Produsele electrice sunt periculoase pentru copii și animale de companie. Copiii și animalele de companie nu trebuie să se joace cu produsul, nici să se urce pe produs sau să intre în acesta.
- Operațiunile de curățare și de întreținere realizate de utilizator nu vor fi făcute de copii, cu excepția cazului în care aceștia sunt supravegheați de cineva.
- Nu lăsați ambalajele la îndemâna copiilor. Există riscul de vătămare și sufocare!
- Înainte de a elimina produsul vechi sau depășit:

1. Scoateți produsul din priză ținând de ștecher.
 2. Tăiați cablul de alimentare și scoateți-l din aparat împreună cu ștecherul.
 3. Nu scoateți rafturile sau sertarele astfel încât să fie mai greu pentru copii să intre în produs.
 4. Demontați ușile.
 5. Păstrați produsul astfel încât să nu se răstoarne.
 6. Nu permiteți copiilor să se joace cu produsul vechi.
- Nu aruncați niciodată produsul în foc în vederea eliminării. Există riscul de explozie!
 - În cazul în care există o blocare pentru ușa produsului, cheia trebuie să fie ținută departe de accesul copiilor.

1.3 - Siguranța electrică

- Produsul trebuie scos din priză în timpul procedurilor de instalare, întreținere, curățare, reparare și deplasare.

„Instrucțiuni importante privind siguranța și mediul”

- În cazul în care cablul de alimentare este deteriorat, acesta trebuie înlocuit de producător, reprezentantul său de service sau de importator pentru a evita orice pericol.
- Nu strângeți cablul de alimentare sub sau în spatele produsului. Nu plasați obiecte grele pe cablul de alimentare. Cablul de alimentare nu trebuie să fie îndoit excesiv, ciupit sau să intre în contact cu nicio sursă de căldură.
- Nu utilizați prelungitoare, prize multiple sau adaptoare pentru a pune în funcțiune produsul.
- Prizele multiple portabile sau sursele de alimentare portabile se pot supraîncălzi și pot cauza incendiu. Prin urmare, nu păstrați nicio priză multiplă în spatele sau în apropierea produsului.
- Cablul de alimentare trebuie să fie ușor accesibil. Dacă acest lucru nu este posibil, instalația electrică la care este conectat produsul trebuie să aibă un dispozitiv (cum ar fi o siguranță, un comutator, un disjuncteur etc.) care să fie conform cu reglementările electrice și care să deconecteze toți polii de la rețea.
- Nu atingeți cablul de alimentare cu mâinile ude.
- Scoateți cablul din priză ținând de ștecher și nu trăgând de cablu.
- Nu amplasați prize portabile multiple sau surse de alimentare portabile în partea din spate a aparatului.
- și instalator calificați pentru a vă efectua remedierile necesare. În caz contrar, există riscul de șoc electric, incendiu, probleme cu produsul sau vătămare!
- Înainte de instalare, verificați dacă produsul prezintă defecte. Dacă produsul este deteriorat, nu îl instalați.
- Așezați produsul pe o suprafață curată, plană și solidă și echilibrați-l din picioarele reglabile. În caz contrar, produsul se poate răsturna și poate cauza răniri.
- Locul de instalare trebuie să fie uscat și bine ventilat. Nu puneți covorașe, mochete sau alte acoperitoare sub produs. Ventilația insuficientă cauzează risc de incendiu!
- Nu acoperiți sau blocați orificiile de ventilație. În caz contrar, consumul de energie crește, iar produsul dvs. se poate deteriora.
- Produsul nu trebuie să fie conectat la sisteme de alimentare, cum ar fi sursele de alimentare cu energie solară. În caz contrar, produsul dvs. se poate deteriora din cauza modificărilor bruște de tensiune!
- Cu cât mai mult agent frigorific conține un frigider, cu atât mai mare trebuie să fie locația de instalare. Dacă locația de instalare este prea mică, se vor acumula agent frigorific inflamabil și amestec de aer în cazul scurgerii de agent frigorific în sistemul de răcire. Spațiul necesar pentru fiecare 8 grame de agent frigorific este de minimum 1 m³. Cantitatea de agent frigorific din produsul dvs. este indicată pe Eticheta de tip.

1.4 - Siguranța privind transportul

- Produsul este greu; nu-l deplasați singur.
- Nu țineți de ușă în timpul deplasării produsului.
- Fiți atenți să nu deteriorați sistemul de răcire sau conductele în timpul transportului. Dacă tubulatura este deteriorată, nu puneți în funcțiune produsul și contactați agentul de service autorizat.
- Produsul nu trebuie instalat în locuri expuse direct la lumina solară și trebuie ținut departe de surse de căldură, cum ar fi plite, radiatoare etc.

1.5 - Siguranța privind instalarea

- Sunați agentul de service autorizat pentru instalarea produsului. Pentru ca produsul să fie gata de utilizare, verificați informațiile din manualul de utilizare pentru a vă asigura că instalațiile electrice și de apă sunt corespunzătoare. Dacă acestea nu sunt corespunzătoare, apelați la un electrician
- Dacă este inevitabilă instalarea produsului în apropierea unei surse de căldură, trebuie utilizată o placă de izolare despărțitoare adecvată, precum și următoarele distanțe minime față de sursa de căldură:
- Minimum 30 cm distanță față de surse de căldură, cum ar fi plite încinse, cuptoare, unități de încălzire sau sobe,
 - Minimum 5 cm distanță față de cuptoarele electrice.

„Instrucțiuni importante privind siguranța și mediul”

- Clasa de protecție a produsului dvs. este Tipul I. Conectați produsul la o priză cu împământare care corespunde valorilor tensiunii, curentului și frecvenței indicate pe eticheta de tip a produsului. Priza trebuie să fie echipată cu un întrerupător de circuit de 10 A – 16 A. Compania noastră nu va fi responsabilă pentru daunele care vor surveni atunci când produsul este utilizat fără împământare și conexiune electrică în conformitate cu reglementările locale și naționale.
 - Produsul nu trebuie conectat în timpul instalării. În caz contrar, există riscul de șoc electric și de vătămare!
 - Nu conectați produsul la prize slăbite, dislocate, sparte, murdare, unsoase sau care prezintă riscul de a intra în contact cu apa.
 - Amplasați cablul de alimentare și furtunurile (dacă există) produsului astfel încât să nu provoace riscul de împiedicare.
 - Expunerea componentelor sub tensiune sau a cablului de alimentare la umiditate poate cauza scurtcircuit. Prin urmare, nu instalați produsul în locuri precum garaje sau spălătorii unde umiditatea este ridicată sau apa poate stropi. Dacă frigiderul se udă cu apă, deconectați-l și apălați agentul de service autorizat.
 - Nu conectați niciodată frigiderul la dispozitive de economisire a energiei. Astfel de sisteme sunt dăunătoare pentru produsul dvs.
- !** **1.6- Siguranța în funcționare**
- Nu utilizați niciodată solvenți chimici pe produs. Există riscul de explozie!
 - Dacă produsul funcționează defectuos, deconectați-l și nu îl utilizați până când nu este reparat de către agentul de service autorizat. Există riscul de electrocutare!
 - Nu puneți surse de flacără (lumânări aprinse, țigări etc.) pe sau în apropierea produsului.
 - Nu vă urcați pe produs. Există risc de cădere și de rănire!
 - Nu deteriorați conductele circuitului de răcire cu obiecte ascuțite sau penetrante. Agentul frigorific care poate să iasă în momentul găuririi conductelor cu agent frigorific, a extensiilor de conducte sau a straturilor de suprafață, provoacă iritații ale pielii și leziuni ale ochilor.
 - Dacă nu este recomandat de producător, nu așezați și nu utilizați dispozitive electrice în interiorul frigiderului/congelatorului.
 - Aveți grijă să nu vă prindeți mâinile sau orice altă parte a corpului în piesele în mișcare din interiorul frigiderului. Aveți grijă să nu vă prindeți degetele între ușa și frigider. Aveți grijă când deschideți și închideți ușa, în special dacă sunt copii în jurul acesteia.
 - Nu mâncați niciodată înghețată, cuburi de gheață sau alimente congelate imediat după scoaterea lor din frigider. Există riscul de degerătură!
 - Dacă aveți mâinile ude, nu atingeți pereții interiori sau părțile metalice ale congelatorului sau alimentele depozitate în acesta. Există riscul de degerătură!
 - Nu așezați cutii metalice sau sticle care conțin băuturi gazoase sau lichide congelabile în compartimentul congelator. Cutiile sau sticlele pot exploda. Există riscul de vătămare și pagube materiale!
 - Nu amplasați sau utilizați pulverizatoare inflamabile, materiale inflamabile, gheață uscată, substanțe chimice sau materiale sensibile la căldură similare în apropierea frigiderului. Există riscul de incendiu și de explozie!
 - Nu depozitați în produs materiale explozive care conțin materiale inflamabile, cum ar fi aerosoli.
 - Nu amplasați recipiente umplute cu lichid pe produs. Stropirea cu apă a unei componente electrice poate provoca șocuri electrice sau risc de incendiu.
 - Acest produs nu este destinat depozitării medicamentelor, plasmei sangvine, preparatelor de laborator sau a altor substanțe medicale similare și a produselor care fac obiectul Directivei privind Produsele medicale.
 - Neutilizarea produsului în funcție de destinația sa poate cauza deteriorarea sau alterarea produselor depozitate în interiorul acestuia.
 - Dacă frigiderul este dotat cu lumină albastră, nu priviți această lumină cu instrumente optice. Nu priviți direct și îndelung lampa cu LED-uri UV. Lumina ultravioletă vă poate stresa ochii.
 - Nu supraîncărcați produsul. Obiectele din frigider pot cădea când ușa se deschide,

„Instrucțiuni importante privind siguranța și mediul”

cauzând accidente sau deteriorări. Probleme similare pot apărea în cazul în care un obiect este plasat pe produs.

- Pentru a evita răniile, asigurați-vă că ați curățat toată gheața și apa care ar fi putut stropi podeaua sau ar fi căzut pe aceasta.
- Schimbați poziția rafturilor/suporturilor pentru biberone de pe ușa frigiderului numai când sunt goale. Există riscul de vătămare!
- Nu așezați obiecte care pot cădea/răsturna pe produs. Astfel de obiecte pot cădea când ușa este deschisă și pot provoca răni și/sau pagube materiale.
- Nu loviți și nu exercitați forță excesivă asupra suprafețelor de sticlă. Sticla spartă poate provoca răni și/sau pagube materiale.
- Sistemul de răcire a produsului dvs. conține agent frigorific R600a: Tipul de agent frigorific utilizat în produs este indicat pe Eticheta de tip. Acest agent frigorific este inflamabil. Prin urmare, fiți atenți să nu deteriorați sistemul de răcire sau conductele în timpul transportului. Dacă conductele sunt deteriorate:
 - Nu atingeți produsul sau cablul de alimentare,
 - Păstrați la distanță sursele potențiale de incendiu care ar putea provoca incendiu.
 - Ventilați zona în care se află produsul. Nu utilizați ventilatoare.
 - Apelați agentul de service autorizat.
- Dacă produsul este deteriorat și observați scurgeri de agent frigorific, depărtați-vă de agentul frigorific. Agentul frigorific poate provoca degerături în cazul contactului cu pielea.

Pentru produsele prevăzute cu dozator de apă/aparat de gheață

- Utilizați numai apă potabilă. Nu umpleți rezervorul cu lichide, cum ar fi suc de fructe, lapte, băuturi gazoase sau băuturi alcoolice, care nu sunt adecvate utilizării în dozator.
- Există riscuri la adresa sănătății și siguranței!
- Nu permiteți copiilor să se joace cu dozatorul de apă sau cu aparatul de gheață (Icematic) pentru a preveni accidentele sau răniile.
- Nu introduceți degetele sau alte obiecte în orificiul dozatorului de apă, canalului de apă sau recipientul aparatului de gheață. Există riscul de vătămare sau pagube materiale!

1.7- Întreținerea și curățarea în condiții de siguranță

- Dacă trebuie să mutați produsul pentru curăț, nu trageți de mânerul ușii. Mânerul poate să se rupă și să provoace răni dacă exercitați forță excesivă asupra acestuia.
- Pentru curățare, nu pulverizați sau nu turnați apă pe sau în interiorul produsului. Există riscul de incendiu și electrocutare!
- Nu folosiți instrumente ascuțite atunci când curățați produsul. Nu utilizați produse de curățare de uz casnic, detergent, gaz, benzină, diluant, alcool, lac etc.
- În interiorul produsului, utilizați numai produse de curățare și întreținere care nu sunt dăunătoare pentru alimente.
- Nu utilizați niciodată abur sau agenți de curățare cu abur pentru a curăța sau dezgheța produsul. Aburul intră în contact cu piesele sub tensiune din frigider, cauzând scurtcircuit sau electrocutare!
- Asigurați-vă că nu pătrunde apă în circuitele electronice sau în elementele de iluminare ale produsului.
- Ștergeți cu o lavetă curată materiile străine sau praful de pe pini cablului. Nu folosiți o cârpă umedă pentru a curăța cablul. Există riscul de incendiu și electrocutare!

1.8- HomeWhiz

- Când utilizați produsul prin intermediul aplicației HomeWhiz, trebuie să respectați avertismentele de siguranță chiar și atunci când sunteți departe de produs. De asemenea, trebuie să urmați avertismentele din aplicație.

1.9- Iluminarea

- Contactați service-ul autorizat atunci când este necesar să înlocuiți LED-ul/becul utilizat pentru iluminare.

2 Frigiderul dumneavoastră

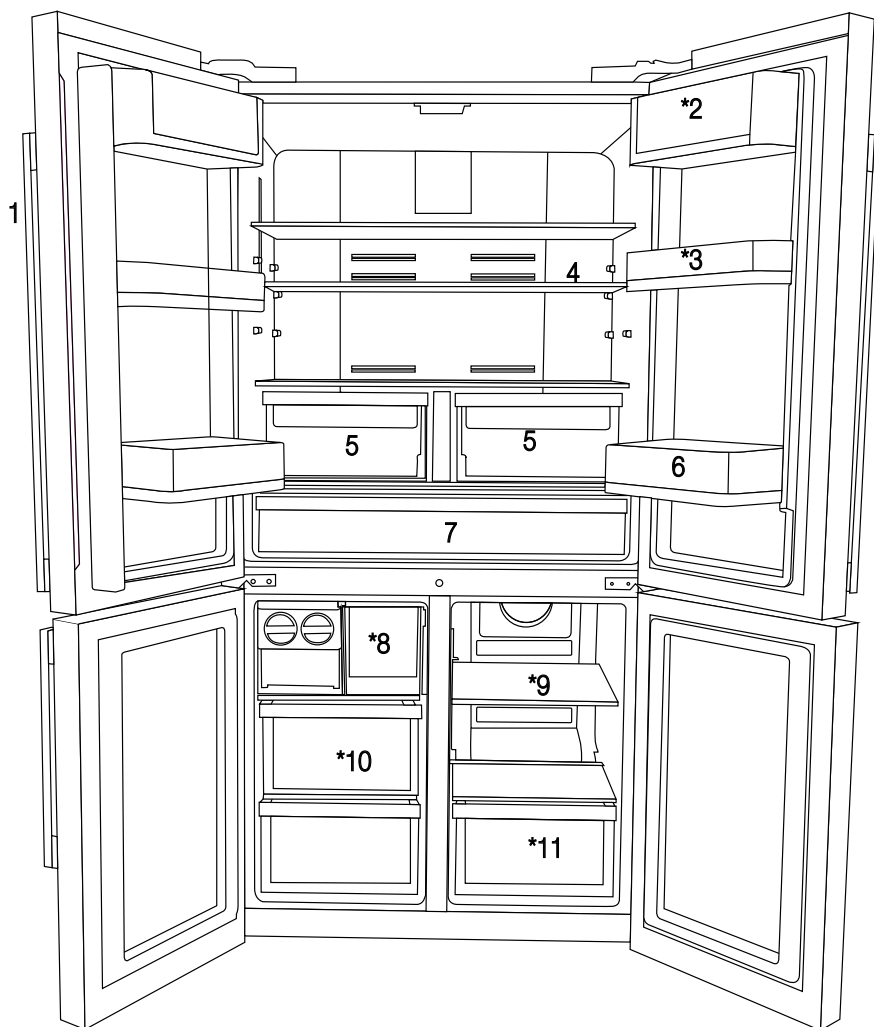

- 1- Panoul de comenzi și indicatoare
 - 2- Secțiunea Unt și Brânză
 - 3- Raft pe ușă mobilă 70 mm
 - 4- Raft din sticlă pentru compartimentul de răcire
 - 5- Secțiunea pentru legume și fructe a compartimentului de răcire
 - 6- Galon raft pe ușă
 - 7- Compartimentul Chiller
 - 8- Sertar pentru cutia pentru gheață
 - 9- Raft din sticlă pentru compartimentul multi-zone/frigider
 - 10- Sertarele compartimentului de congelare
 - 11- Sertarul compartimentului multi-zone
- *opțional**



Figurile din acest manual de utilizare sunt schematice și pot să nu corespundă exact produsului. Dacă părțile respective nu sunt incluse în produsul achiziționat de dumneavoastră, atunci părțile respective sunt valabile pentru alte modele.

3 Instalare

3.1 Locație adecvată pentru instalare

Contactați un service autorizat pentru instalarea produsului. Pentru a pregăti produsul pentru utilizare, consultați informațiile din manualul de utilizare și asigurați-vă că instalația electrică și instalația de apă sunt adecvate. În caz contrar, chemați un electrician sau un tehnician calificat pentru a efectua eventualele aranjamente necesare.

	AVERTISMENT: Producătorul nu va fi făcut responsabil pentru avarii care pot apărea în urma procedurilor efectuate de persoane neautorizate.
	AVERTISMENT: Produsul nu trebuie conectat la instalația electrică în timpul instalării. În caz contrar, există risc de deces sau vătămare corporală gravă!
	AVERTISMENT: În cazul în care deschiderea camerei în care va fi amplasat produsul este atât de îngustă încât să împiedice trecerea produsului, scoateți ușa camerei și treceți produsul prin ușă prin rotirea acestuia pe laterală; dacă acest lucru nu funcționează, contactați service-ul autorizat.

- Amplasați produsul pe o suprafață la nivel a podelei pentru a evita șocurile.
- Instalați produsul la o distanță de minimum 30 cm de surse de căldură, cum ar fi plite, radiatoare și aragazuri și la o distanță de minimum 5 cm de cuptoare electrice.
- Produsul nu trebuie așezat în lumina directă a soarelui și nu trebuie păstrat în locuri umede.
- Produsul dvs. necesită o circulație adecvată a aerului pentru a funcționa eficient. Dacă produsul va fi plasat într-o nișă, nu uitați să lăsați o distanță de cel puțin 5 cm între produs și tavan, peretele din spate și pereții laterali.
- Dacă produsul va fi plasat într-o nișă, nu uitați să lăsați o distanță de cel puțin 5 cm între produs și tavan, peretele din spate și pereții laterali.
- Dacă produsul va fi plasat într-o nișă, nu uitați să lăsați o distanță de cel puțin 5 cm între produs și tavan, peretele din spate și pereții laterali.

Verificați dacă elementul de protecție a spațiului la peretele din spate se află în locația sa (dacă este furnizat împreună cu produsul). Dacă elementul nu este disponibil sau dacă este pierdut sau căzut, poziționați produsul astfel încât să rămână o distanță de cel puțin 5 cm între suprafața din spate a produsului și pereții camerei. Spațiul din spate este important pentru funcționarea eficientă a produsului.

- Nu instalați produsul în locuri în care temperatura coboară sub -5°C .

3.2 Instalarea penelor de fixare din plastic

Penele de fixare din plastic furnizate împreună cu produsul sunt utilizate pentru a crea distanța necesară circulației aerului între produs și peretele din spate.

1. Pentru a instala penele de fixare, îndepărtați șuruburile de pe produs și utilizați șuruburile furnizate împreună cu penele.

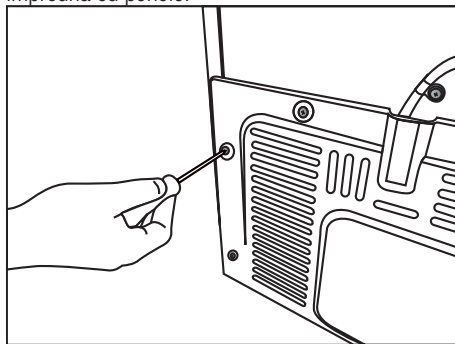

2. Introduceți cele 2 pene de fixare de plastic în capacul de aerisire din spate, așa cum se vede în imagine.

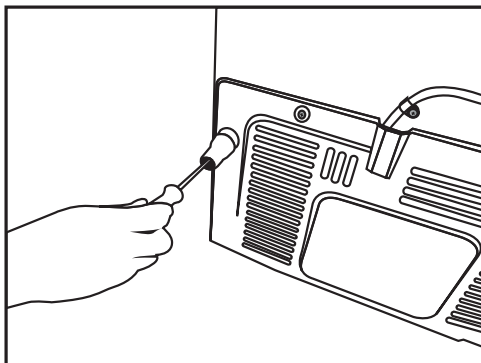

Pentru a regla ușile pe verticală,
Slăbiți piulița de fixare aflată în partea inferioară.
Rotiți piulița de reglare conform poziției ușii (în sensul acelor de ceasornic/în sens invers acelor de ceasornic).

Strângeți piulița de fixare pentru a fixa poziția.

Pentru a regla ușile pe orizontală,

Slăbiți piulița de fixare aflată în partea superioară.

Rotiți piulița de reglare laterală conform poziției ușii (în sensul acelor de ceasornic/în sens invers acelor de ceasornic).

Strângeți piulița de fixare care se află în partea superioară pentru a fixa poziția.

3.3* Reglarea picioarelor

Dacă produsul este dezechilibrat după instalare, reglați picioarele din partea din față prin rotirea acestora spre dreapta sau spre stânga.

* Dacă produsul dumneavoastră nu are compartiment pentru vin sau ușă de sticlă, acesta nu va avea rafturi ajustabile, ci va avea rafturi fixe.

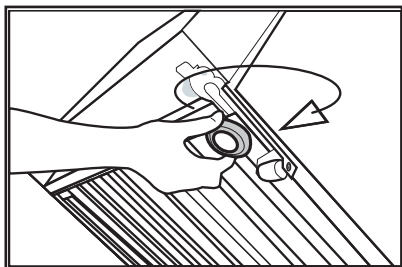
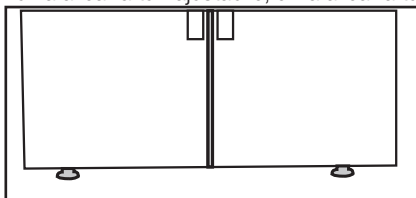

Instalare

- Grupul superior de balamale este fixat cu 3 șuruburi.
- Capacul balamalei este atașat după instalarea mufelor.
- Apoi, capacul balamalei este fixat cu două șuruburi.

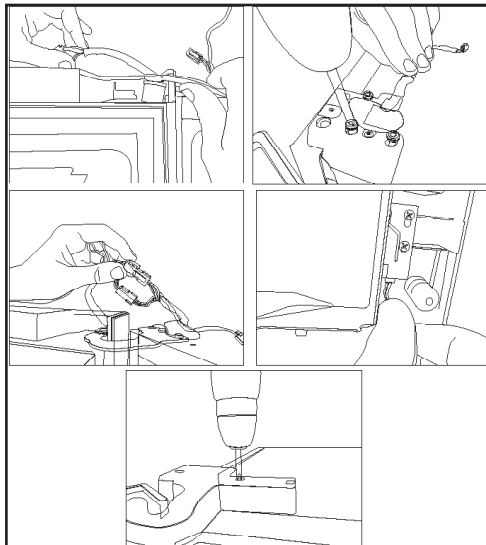

3.4 Conexiunea electrică



AVERTISMENT: Nu realizați conexiuni cu ajutorul cablurilor prelungitoare și a prizelor multiple.



AVERTISMENT: Un cablu de energie deteriorat trebuie înlocuit de un agent de service autorizat.



Dacă urmează să fie instalate două produse de refrigerare unul lângă altul, între acestea trebuie lăsat un spațiu de minimum 4 cm.

- Compania noastră nu va fi trasă la răspundere pentru eventuale daune care vor rezulta atunci când produsul este utilizat fără împământare și conexiune electrică în conformitate cu de reglementările naționale.
- Ștecherul cablului de energie trebuie să fie la îndemână după instalare.
- Nu utilizați cabluri prelungitoare sau prize multiple fără fir între produsul dvs. și priza de perete.

4 Pregătirea

4.1 Măsurile de luat pentru economisirea energiei



Conectarea frigiderului la sisteme de economisire a energiei este periculoasă deoarece poate deteriora produsul.

- Pentru un aparat autonom; „acest aparat frigorific nu este destinat utilizării ca aparat încorporat.
- Nu lăsați ușile frigiderului deschise un timp îndelungat.
- Nu introduceți alimente sau băuturi fierbinți în frigider.
- Nu supraîncărcați frigiderul. Capacitatea de răcire va scădea atunci când circulația aerului din frigider este împiedicată.
- Nu așezați frigiderul în lumina directă a soarelui. Instalați produsul la o distanță de minimum 30 cm de surse de căldură, cum ar fi plite, cuptoare, radiatoare și aragazuri și la o distanță de minimum 5 cm de cuptoare electrice.
- Fiți atenți să depozitați alimentele în frigider în interior în recipiente închise.
- Pentru a putea depozita o cantitate maximă de alimente în compartimentul de congelare a frigiderului, sertarul superior trebuie scos și poziționat pe raftul din sticlă. Consumul de energie specificat pe frigider a fost stabilit după înlăturarea aparatului de gheață și a sertarelor superioare pentru a permite încărcarea maximă. Se recomandă în mod ferm să utilizați sertarele inferioare din congelator și compartimentul multi-zone în timpul încărcării.
- Deoarece aerul fierbinte și umed nu pătrunde direct în produs atunci când ușile nu sunt deschise, acesta se va auto-optimizează pentru a vă proteja alimentele. Funcțiile și componentele cum ar fi compresorul, ventilatorul, încălzitorul, dezghețarea, iluminarea, afișajul etc vor funcționa conform necesității unui consum minim de energie în aceste condiții.
- Fluxul de aer nu trebuie blocat așezând alimente în fața ventilatoarelor congelatorului și a compartimentului multi-zone. Alimentele trebuie încărcate lăsând un spațiu de minim 5 mm în fața grătarului de protecție a ventilatorului.

- Decongelarea alimentelor congelate în compartimentul frigiderului, economisește energie și totodată păstrează calitatea alimentelor.



Temperatura încăperii în care se află frigiderul dvs. trebuie să fie de cel puțin 10°C /50°F. Utilizarea frigiderului dvs. în condiții de răcoroasă nu este recomandată din punct de vedere al eficienței.



Interiorul frigiderului trebuie curățat corespunzător.



Dacă urmează să fie instalate două produse de refrigerare unul lângă altul, între acestea trebuie lăsat un spațiu de minimum 4 cm.

4.2 Recomandări despre compartimentul de alimente proaspete

- Asigurați-vă că alimentele nu ating senzorul de temperatură din compartimentul de alimente proaspete. Pentru a-i permite compartimentului pentru alimente proaspete să își păstreze temperatura ideală de depozitare, senzorul nu trebuie stingherit de alimente.
- Nu puneți alimente sau băuturi fierbinți în interiorul produsului.

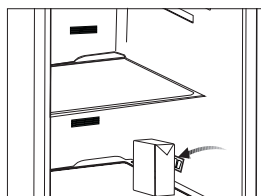
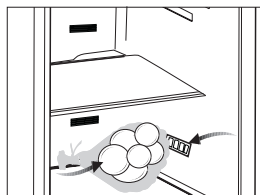

4.3 Prima utilizare

Înainte să utilizați produsul, asigurați-vă că toate pregătirile au fost realizate în conformitate cu instrucțiunile oferite în capitolele „Instrucțiuni importante privind siguranța și mediul” și „Instalarea”.

- Curățați interiorul frigiderului așa cum se recomandă în secțiunea “Întreținere și curățare”. Înainte de a porni frigiderul, asigurați-vă că interiorul este uscat.
- Introduceți frigiderul într-o priză cu împământare. Iluminarea interioară se aprinde când ușa frigiderului este deschisă.
- Lăsați frigiderul să funcționeze timp de 6 ore fără a introduce niciun fel de aliment în el și nu îi deschideți ușa decât dacă este necesar.



Veți auzi un zgomot atunci când compresorul pornește. Lichidul și gazele din sistemul de refrigerare pot provoca zgomote, chiar dacă nu funcționează compresorul, ceea ce este normal.



Marginile din față ale frigiderului pot fi calde la atingere. Este un lucru normal. Aceste zone sunt concepute să fie calde pentru a evita condensul.

5 Operarea produsului

5.1. Panoul de afișaj

Panoul de afișaj controlat prin atingere vă permite să setați temperatura și să controlați celelalte funcții legate de frigider fără a deschide ușa produsului. Apăsați pur și simplu butoanele relevante pentru setările funcțiilor.

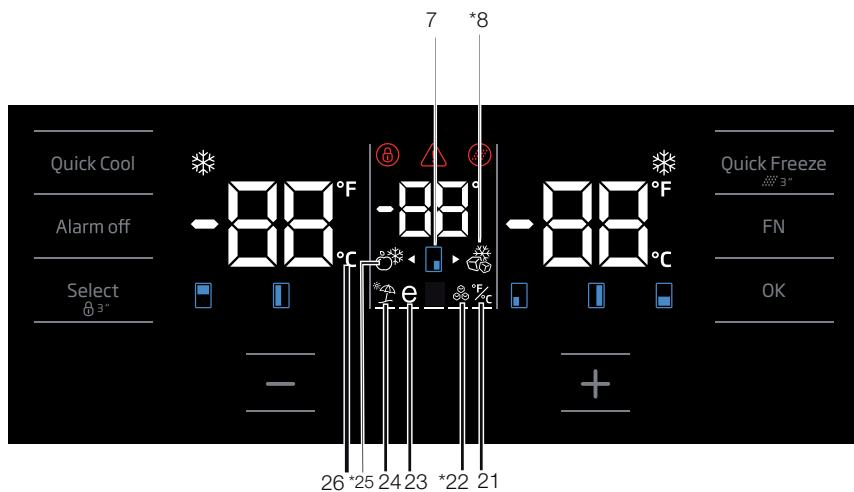
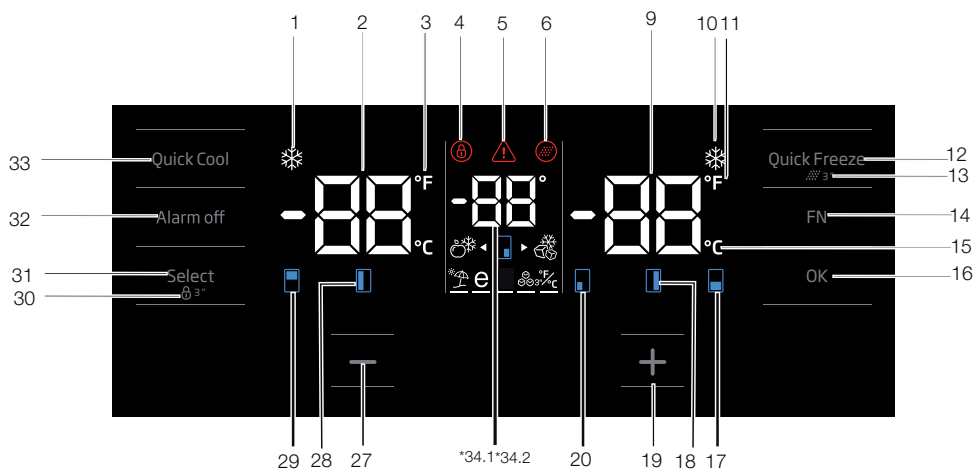

Figurile din acest manual de utilizare sunt schematice și pot să nu corespundă exact produsului. Dacă părțile respective nu sunt incluse în produsul achiziționat de dumneavoastră, atunci părțile respective sunt valabile pentru alte modele.

Operarea produsului

1. Indicatorul funcției de răcire rapidă

Se activează atunci când este activată funcția de răcire rapidă.

2. Indicatorul temperaturii compartimentului de răcire

Se afișează temperatura compartimentului de răcire; acesta poate fi setată la 8,7,6,5,4,3,2,1.

3. Indicator Fahrenheit

Este un indicator Fahrenheit. Când este activată indicația Fahrenheit, valorile setate de temperatură sunt afișate în grade Fahrenheit și pictograma corespunzătoare se aprinde.

4. Blocare taste

Apăsați simultan timp de 3 secunde butonul de blocare a tastelor. Simbolul de blocare a tastelor se va aprinde și modul de blocare a tastelor va fi activat. Butoanele nu vor funcționa dacă este activ modul de blocare a tastelor. Apăsați din nou simultan timp de 3 secunde butonul de blocare a tastelor. Simbolul de blocare a tastelor se va stinge și se va ieși din modul de blocare a tastelor.

Apăsați pe butonul de blocare a tastelor dacă doriți să împiedicați schimbarea setării de temperatură a frigiderului.

5. Avertizare pană de curent/temperatură ridicată/eroare

Acest indicator se aprinde în timpul unei pene de curent, al defecțiunilor provocate de temperaturi ridicate și al avertizărilor de eroare. În timpul penelor de curent de lungă durată, cea mai mare valoare a temperaturii pe care o atinge compartimentul de congelare va fi afișată intermitent pe afișajul digital. După ce verificați alimentele aflate în compartimentul de congelare, apăsați butonul de oprire a alarmei pentru a șterge avertizarea.

Dacă observați că acest indicator este aprins, consultați secțiunea „soluții recomandate pentru eliminarea defecțiunilor” din manualul dumneavoastră.

6. Pictogramă de resetare a filtrului

Această pictogramă se aprinde când filtrul trebuie resetat.

7. Pictogramă cabină pentru modificarea temperaturii

Indică acea cabină a cărei temperatură trebuie modificată. Când pictograma cabinei pentru modificare temperaturii începe să clipească, se înțelege că a fost selectată cabina corespunzătoare.

8. Pictograma funcției speciale de congelare

Treceți peste pictograma funcției speciale de congelare folosind butonul FN; pictograma va începe să clipească. Când apăsați tasta OK, pictograma funcției de congelare a cabinei se aprinde și aceasta funcționează ca un congelator.

9. Indicatorul temperaturii compartimentului de congelare

Se afișează temperatura compartimentului de răcire; aceasta poate fi setată la -18, -19, -20, -21, -22, -23, -24.

10. Indicatorul funcției de congelare rapidă

Se activează atunci când este activată funcția de congelare rapidă.

11. Indicator Fahrenheit

Este un indicator Fahrenheit. Când este activată indicația Fahrenheit, valorile setate de temperatură sunt afișate în grade Fahrenheit și pictograma corespunzătoare se aprinde.

12. Butonul funcției de congelare rapidă

Apăsați acest buton pentru a activa sau dezactiva funcția de congelare rapidă. Atunci când activați funcția, compartimentul de congelare va fi răcit la o temperatură mai mică decât valoarea setată.



Utilizați funcția de congelare rapidă atunci când doriți să congelați rapid alimentele așezate în compartimentul de congelare. Dacă doriți să congelați cantități mari de alimente proaspete, activați această funcție înainte de a așeza alimentele în interiorul produsului.



Dacă nu o anulați, funcția de congelare rapidă se va dezactiva automat după 24 ore cel mult sau atunci când compartimentul de congelare atinge temperatura necesară.



Această funcție nu este accesată atunci când curentul revine după o pană de curent.

13. Resetarea filtrului

Filtrul este resetat atunci când se apasă butonul de congelare rapidă timp de 3 secunde. Pictograma de resetare a filtrului se stinge.

14. Butonul FN

Folosind această tastă, puteți comuta între funcțiile pe care doriți să le selectați. La apăsarea acestei taste, pictograma, a cărei funcție trebuie activată sau dezactivată, și indicatorul acestei pictograme începe să clipească. Butonul FN se dezactivează dacă nu este apăsat timp de 20 de secunde. Pentru a schimba din nou funcțiile, trebuie să apăsați acest buton.

15. Indicatorul Celsius

Este un indicator Celsius. Când este activată indicația Celsius, valorile setate de temperatură sunt afișate în grade Celsius și pictograma corespunzătoare se aprinde.

16. Butonul OK

După navigarea prin funcții, folosind butonul FN, când funcția este anulată prin intermediul butonului OK, pictograma și indicatorul aferent clipește. Când funcția este activată, acesta rămâne pornit. Indicatorul continuă să clipească pentru a arăta că pictograma este activată.

17. Pictogramă cabină pentru modificarea temperaturii

Indică acea cabină a cărei temperatură trebuie modificată. Când pictograma cabinei pentru modificare temperaturii începe să clipească, se înțelege că a fost selectată cabina corespunzătoare.

18. Pictogramă cabină pentru modificarea temperaturii

Indică acea cabină a cărei temperatură trebuie modificată. Când pictograma cabinei pentru modificare temperaturii începe să clipească, se înțelege că a fost selectată cabina corespunzătoare.

19. Butonul de mărire a valorii setate

Selectați cabina corespunzătoare cu butonul de selectare; pictograma cabinei care reprezintă cabina corespunzătoare va începe să clipească. Dacă apăsați pe butonul de mărire a valorii setate în timpul acestui proces, valoarea setată va fi mărită. Dacă veți continua să apăsați în buclă, valoare setată va reveni la început.

20. Pictogramă cabină pentru modificarea temperaturii

Indică acea cabină a cărei temperatură trebuie modificată. Când pictograma cabinei pentru modificare temperaturii începe să clipească, se înțelege că a fost selectată cabina corespunzătoare.

21. Setarea indicatorului Celsius și Fahrenheit

Treceți peste această tastă folosind tasta FN și selectați Celsius și Fahrenheit prin intermediul tastei OK. După setarea tipului relevant de temperatură, indicatorul Celsius și Fahrenheit se aprinde.

22. Mașină de gheață pe pictogramă

Apăsați tasta FN (până când ajunge la pictograma gheții și la linia inferioară) pentru a porni mașina de gheață. Pictograma de pornire a mașinii de gheață și indicatorul de funcționare a mașinii de gheață încep să clipească atunci când le iluminați, astfel puteți înțelege dacă mașina de gheață va fi pornită sau oprită. Când apăsați butonul OK, pictograma mașinii de gheață se aprinde continuu, iar indicatorul continuă să clipească în timpul acestui proces. Dacă nu apăsați niciun buton după 20 de secunde, pictograma și indicatorul rămân aprinse. Astfel, mașina de gheață este pornită. Pentru a opri din nou mașina de gheață, iluminați pictograma și indicatorul; astfel, atât pictograma mașinii de gheață pornită, cât și indicatorul vor începe să clipească. Dacă nu apăsați niciun buton în decurs de 20 de secunde, pictograma și indicatorul se vor stinge și, astfel, mașina de gheață va fi oprită din nou.



Indică dacă sistemul icematic este pornit sau oprit.



Fluxul apei din rezervor se va opri, atunci când această funcție deselectată. Totuși, gheața produsă anterior poate fi luată din lematic.

23. Pictograma funcției Eco Fuzzy

Apăsați pe tasta FN (până când ajunge la pictograma cu litera e și linia inferioară) pentru a activa funcția eco fuzzy. Când treceți peste pictograma eco fuzzy și indicatorul funcției eco fuzzy, acestea încep să clipească. Astfel, puteți înțelege dacă funcția eco fuzzy va fi activată sau dezactivată. Când apăsați pe butonul OK, pictograma funcției eco fuzzy se aprinde în mod continuu, iar indicatorul continuă să clipească în timpul acestui proces. Dacă nu apăsați pe niciun buton după 20 de secunde, pictograma și indicatorul rămân activate. Astfel, funcția eco fuzzy este activată. Pentru a anula funcția eco fuzzy, treceți din nou peste pictogramă și indicator și apăsați pe tasta OK. Astfel, atât pictograma cât și indicatorul funcției eco fuzzy vor începe să clipească. Dacă nu apăsați pe niciun buton în decurs de 20 de secunde, pictograma și indicatorul se vor stinge și funcția eco fuzzy va fi anulată.

24. Pictograma funcției de vacanță

Apăsați pe tasta FN (până când ajunge la pictograma umbrelă și linia inferioară) pentru a activa funcția de vacanță. Când treceți peste pictograma funcției de vacanță și indicatorul funcției de vacanță, acestea încep să clipească. Astfel, puteți înțelege dacă funcția de vacanță va fi activată sau dezactivată. Când apăsați pe butonul OK, pictograma funcției de vacanță se aprinde în mod continuu și astfel funcția de vacanță este activată. Indicatorul continuă să clipească în timpul acestui proces. Apăsați pe tasta OK pentru a anula funcția de vacanță. Astfel, atât pictograma cât și indicatorul funcției de vacanță vor începe să clipească și funcția de vacanță va fi anulată.

25. Pictograma funcției speciale de răcire

Când selectați pictograma funcției speciale de răcire folosind butonul FN și apăsați pe tasta OK, cabina specială se transformă într-o cabină de răcire și funcționează ca un frigider.

26. Indicatorul Celsius

Este un indicator Celsius. Când este activată indicația Celsius, valorile setate de temperatură sunt afișate în grade Celsius și pictograma corespunzătoare se aprinde.

27. Funcția de micșorare a valorii setate

Selectați cabina corespunzătoare cu butonul de selectare; pictograma cabinei care reprezintă cabina corespunzătoare va începe să clipească. Dacă apăsați pe butonul de micșorare a valorii setate în timpul acestui proces, valoarea setată va fi micșorată. Dacă veți continua să apăsați în buclă, valoare setată va reveni la început.

28. Pictogramă cabină pentru modificarea temperaturii

Indică acea cabină a cărei temperatură trebuie modificată. Când pictograma cabinei pentru modificare temperaturii începe să clipească, se înțelege că a fost selectată cabina corespunzătoare.

29. Pictogramă cabină pentru modificarea temperaturii

Indică acea cabină a cărei temperatură trebuie modificată. Când pictograma cabinei pentru modificare temperaturii începe să clipească, se înțelege că a fost selectată cabina corespunzătoare.

30. Blocare taste

Apăsați simultan timp de 3 secunde butonul de blocare a tastelor. Simbolul de blocare a tastelor se va aprinde și modul de blocare a tastelor va fi activat. Butoanele nu vor funcționa dacă este activ modul de blocare a tastelor. Apăsați din nou simultan timp de 3 secunde butonul de blocare a tastelor. Simbolul de blocare a tastelor se va stinge și se va ieși din modul de blocare a tastelor. Apăsați pe butonul de **blocare a tastelor** dacă doriți să împiedicați schimbarea setării de temperatură a frigiderului.

Operarea produsului

31. Butonul de selectare

Folosiți acest buton pentru a selecta cabina a cărei temperaturi doriți să o modificați. Comutați între cabine apăsând pe acest buton. Se poate înțelege care este cabina selectată din pictogramele cabină (7,17,18,20,28,29). Cabina a cărei pictogramă clipește, cabina a cărei valori de temperatură setată doriți să o modificați, este cea selectată. Puteți modifica apoi valoarea setată apăsând pe butonul de micșorare a valorii setate aferent cabinei (27) și pe butonul de mărire a valorii setate aferent cabinei (19). Dacă nu apăsați pe butonul de selectare timp de 20 de secunde, pictogramele cabină se sting. Pentru a alege din nou o cabină, trebuie să apăsați acest buton.

32. Avertizarea dezactivării alarmei

În cazul unei alarme care indică o pană de curent/ temperatură ridicată, după ce verificați alimentele din compartimentul de congelare, apăsați butonul de oprire a alarmei pentru a șterge avertizarea.

33. Butonul funcției de răcire rapidă

Butonul are două funcții. Pentru a activa sau dezactiva funcția de răcire rapidă, apăsați butonul scurt. Indicatorul de răcire rapidă se va dezactiva, iar produsul va reveni la setările sale normale.



Utilizați funcția de răcire rapidă atunci când doriți să răciți rapid alimentele așezate în compartimentul de răcire. Dacă doriți să răciți cantități mari de alimente proaspete, activați această funcție înainte de a așeza alimentele în interiorul produsului.



Dacă nu o anulați, funcția de răcire rapidă se va dezactiva automat după 1 ore cel mult sau atunci când compartimentul de congelare atinge temperatura necesară.



Dacă apăsați în mod repetat butonul de congelare rapidă la intervale scurte, protecția circuitului electronic va fi activată, iar compresorul nu va porni imediat.



Această funcție nu este accesată atunci când curentul revine după o pană de curent.

34. 1 Indicator de temperatură specială

Sunt afișate valorile setate ale temperaturii cabinei speciale.

34. 2 Indicatorul de temperatură pentru compartimentul de răcire a vinurilor

Sunt afișate valorile setate ale temperaturii cabinei pentru vinuri.

5.2. Congelarea alimentelor proaspete

- Pentru a păstra calitatea alimentelor, acestea trebuie să fie congelate cât mai repede posibil atunci când sunt introduse în compartimentul de congelare, utilizați funcția de congelare rapidă în acest scop.
- Puteți depozita alimentele o perioadă mai lungă de timp în compartimentul de congelare când le congelați atunci când sunt proaspete.
- Ambalați alimentele ce urmează a fi congelate și închideți ambalajul astfel încât să nu permită pătrunderea aerului.
- Asigurați-vă că ambalați alimentele înainte de a le pune în congelator. Utilizați recipientele congelatorului, folii și hârtii rezistentă la umezeală, pungi din plastic și alte materiale de ambalare în locul hârtiilor tradiționale de împachetat.
- Etichetați fiecare pachet de alimente adăugând data după congelare. În acest mod, puteți distinge prospețimea fiecărui pachet de alimente atunci când deschideți congelatorul de fiecare dată. Depozitați alimentele congelate mai devreme în partea frontală a compartimentului pentru a vă asigura că acestea sunt folosite primele.
- Alimentele înghețate trebuie utilizate imediat după decongelare și nu trebuie recongelate.
- Nu congelați simultan cantități prea mari de alimente.

Operarea produsului

Setarea compartimentului de congelare	Setarea compartimentului de răcire	Observații
-18 °C	4°C	Aceasta este setarea normală recomandată.
-20, -22 sau -24 °C	4°C	Aceste setări sunt recomandate atunci când temperatura ambiantă depășește 30 °C.
Congelare rapidă	4°C	Utilizați această setare atunci când doriți să congelați alimentele într-un timp scurt. Produsul va reveni la modul anterior de funcționare când procesul de congelare rapidă este finalizat.
-18°C sau mai rece	2°C	Utilizați aceste setări dacă credeți că compartimentul de răcire nu este suficient de rece din cauza condițiilor ambiante toride sau deschiderii și închiderii frecvente a ușii.

- „Cu 24 de ore înainte de congelarea alimentelor proaspete, activați funcția de congelare rapidă „Quick Freeze”. Pachetele cu alimente proaspete se așează în sertarele de jos. După așezarea pachetelor cu alimente proaspete activați din nou funcția de congelare rapidă „Quick Freeze”. Când întregul congelator este setat pe funcția rapidă, și dulapul auxiliar este setat automat pe funcția rapidă.”

5.3 Recomandări pentru păstrarea alimentelor congelate

Compartimentul va trebui setat cel puțin la -18°C.

1. Așezați pachetele în congelator cât mai repede posibil după cumpărare fără a permite decongelarea.
2. Verificați dacă „Data limită a consumării” și „Data de consum recomandată” de pe ambalaj au expirat sau nu înainte de a le congela.
3. Asigurați-vă că ambalajul alimentelor nu este deteriorat.

5.4 Informații privind congelarea

Conform standardelor IEC 62552, produsul va congela cel puțin 4,5 kg de alimente la temperatură ambiantă de 25°C la -18°C sau mai mică în decurs de 24 de ore pentru fiecare 100 de litri de volum de congelare.

Alimentele pot fi păstrate o perioadă lungă de timp numai la -18 °C sau temperaturi mai joase.

Puteți păstra prospețimea alimentelor timp de multe luni (la -18 °C sau la temperaturi mai joase în congelare profundă).

Alimentele care urmează să fie congelate nu trebuie lăsate să intre în contact cu articole congelate anterior, pentru a preîntâmpina decongelarea parțială a acestora din urmă. Fierbeți legumele și scurgeți apa pe care o lasă pentru a depozita legumele o perioadă mai lungă de timp fiind congelată. După scurgerea apei din acestea, puneți-le în ambalaje ermetice și puneți-le în interiorul congelatorului. Alimentele precum bananele, roșiile, salata verde, țelina, ouăle fierte, cartofii nu sunt potrivite pentru congelare. Atunci când aceste alimente sunt congelate, numai valoarea lor nutritivă și gustul trebuie vor fi afectate în mod negativ. Acestea nu se vor strica, astfel încât să creeze un risc pentru sănătate.

5.5. Introducerea alimentelor

Rafturile compartimentului de congelare	Diverse alimente congelate, cum ar fi carne, pește, înghețată, legume etc.
Rafturile compartimentului de răcire	Alimente în coșuri, farfurii acoperite și recipiente închise, ouă (în recipientul închis)
Rafturile compartimentului frigiderului	Alimente și băuturi în ambalaje de mici dimensiuni
Secțiunea pentru legume și fructe	Legume și fructe

Compartiment pentru zonă de alimente proaspete	Gustări (alimente pentru micul dejun, produse din carne care trebuie consumate într-un timp scurt)
--	--

5.6 Avertizarea de ușa deschisă

(această funcție este opțională)

În funcție de model, sistemul de alertă de deschidere a ușii frigiderului dumneavoastră poate fi diferit.

Versiunea 1;

Dacă ușa produsului rămâne deschisă pentru o anumită perioadă de timp (între 60 s și 120 s), se emite un semnal sonor de avertizare; în funcție de modelul produsului, poate fi afișat și un semnal vizual de avertizare (lumină intermitentă). Dacă închideți ușa dispozitivului sau apăsați un buton de pe ecranul dispozitivului, dacă acesta există, sunetul de avertizare se va opri.

Versiunea 2;

Dacă ușa dispozitivului rămâne deschisă pentru o anumită perioadă de timp (între 60s și 120 s), se declanșează alerta de ușa deschisă. Alerta de deschidere a ușii se declanșează treptat. Pentru început, se va declanșa o avertizare sonoră. După 4 minute, dacă ușa nu este încă închisă, se activează un avertisment vizual (lumină intermitentă). Alerta de deschidere a ușii va fi amânată pentru o anumită perioadă de timp (între 60 s și 120 s) atunci când este apăsată orice tastă de pe ecranul produsului, dacă o astfel de tastă există. Apoi, procesul va începe din nou. Atunci când ușa dispozitivului este închisă, alerta de ușa deschisă va fi anulată.

5.7 Cutie legume/fructe

Secțiunea pentru legume și fructe a frigiderului este concepută special pentru a păstra legumele și fructele proaspete, fără ca acestea să-și piardă umiditatea. În acest scop, circulația aerului rece este intensificată în jurul secțiunii respective. Înainte de a scoate secțiunile pentru legume și fructe, scoateți rafturile de pe ușa care sunt așezate în dreptul secțiunii pentru legume și fructe.

5.8 Secțiune pentru legume și fructe cu umiditate controlată

(FreSHelf)

(această funcție este opțională)

Ratele de umiditate a fructelor și legumelor sunt ținute sub control mulțumită secțiunii pentru legume și fructe cu umiditate controlată și, prin urmare, se garantează păstrarea alimentelor proaspete pe o perioadă mai lungă de timp.

Vă recomandăm să puneți legumele cu frunze, cum ar fi salata verde și spanacul și legumele sensibile la pierderea de umiditate cât mai orizontal posibil când le introduceți în secțiunea pentru legume și fructe; nu într-o poziție orizontală, pe rădăcinile lor.

Atunci când sunt înlocuite legumele, trebuie luate în considerare greutatea specifică ale acestora. Legumele grele și tari trebuie să fie poziționate în partea de jos a secțiunii pentru legume și fructe, iar legumele ușoare și moi trebuie să fie în partea superioară.

Nu lăsați niciodată legumele în pungi din plastic în secțiunea pentru legume și fructe. Dacă sunt lăsate în pungi din plastic, acest lucru va provoca putrezirea acestora în scurtă vreme. În cazul în care preferați ca legumele să nu intre în contact cu alte legume, din motive de igienă, folosiți hârtie perforată sau un material asemănător în loc de pungi din plastic.

Nu puneți pere, caise, piersici etc., mai ales acele fructe care generează cantități mari de etilenă, în aceeași secțiune, cu alte fructe și legume. Gazul etilic eliberat de aceste fructe accelerează procesul de maturizare a celorlalte fructe și contribuie la descompunerea acestora într-un interval mai scurt de timp.

5.9 Tăviță pentru ouă

Puteți instala suportul pentru ouă pe raftul dorit de la nivelul ușii sau al interiorului. Nu țineți niciodată suportul pentru ouă în compartimentul de congelare.

Operarea produsului

5.10 Secțiune mediană mobilă

Secțiunea mediană mobilă are ca scop împiedicarea ieșirii afară a aerului rece din interiorul frigiderului dvs.

1- Etanșeizarea se efectuează atunci când garniturile de pe ușă se apasă pe suprafața secțiunii mediane mobile în timp ce ușile compartimentului de refrigerare sunt închise.

2- Alt motiv pentru care frigiderul dvs. este echipat cu o secțiune mediană mobilă este faptul că mărește volumul compartimentului de refrigerare. Secțiunile mediane standard ocupă un anumit volum neutilizabil în frigider.

3- Secțiunea mediană mobilă este închisă atunci când ușa din stânga a compartimentului frigiderului este deschisă.

4- Nu trebuie deschisă manual. Se mișcă ghidată de piesa de plastic de pe corp în timp ce ușa se închide.

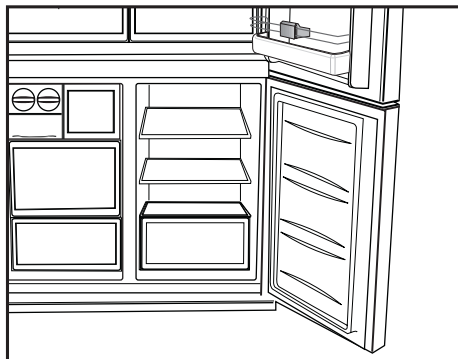

5.11 Blue Light/HarvestFresh

***Este posibil să nu fie disponibil pentru toate modelele**

Pentru Blue Light,

Fructele și legumele păstrate în compartimentele pentru legume și iluminate cu lumină albastră își continuă fotosinteza prin efectul frecvenței luminii albastre și, astfel, își păstrează conținutul de vitamine.

Pentru HarvestFresh,

Fructele și legumele păstrate în compartimentele pentru legume și iluminate prin tehnologia HarvestFresh își păstrează vitaminele pentru o perioadă mai lungă datorită luminilor albastră, verde, roșie și a ciclurilor de lumină-întuneric care simulează un ciclu de zi.

Dacă deschideți ușa frigiderului în timpul perioadei de întuneric a tehnologiei HarvestFresh, frigiderul va detecta automat acest lucru și va permite luminii albastre-verzi sau a celei roșii să ilumineze mai bine compartimentul pentru confortul dvs. După ce ați închis ușa frigiderului, perioada de întuneric va continua, reprezentând timpul de noapte într-un ciclu de zi.

5.12. Filtru dezodorizant

Filtrul dezodorizant din conducta de aer din compartimentul frigiderului previne acumularea de mirosuri neplăcute în frigider.

5.13 Utilizarea distribuitorului de apă intern și a distribuitorului de apă la ușă

(la anumite modele)

După ce ați conectat frigiderul la sursa de apă sau după ce ați înlocuit filtrul de apă, spălați sistemul de apă. Folosiți un container solid pentru a apăsa și țineți mânerul dozatorului de apă preț de 5 secunde, apoi eliberați-l preț de 5 secunde. Repetați până când apa începe să curgă. Odată ce apa începe să curgă, continuați să apăsați și să eliberați paleta dozatorului (5 secunde apăsați, 5 secunde eliberare) până când au fost dozați 15 litri în total. Astfel, aerul din filtru și din sistemul de dozare al apei va fi evacuat și pregătiți filtrul de apă pentru folosire. Este posibil să fie nevoie de alte curățări în anumite gospodării. Pe măsură ce aerul este evacuat din sistem, apa ar putea ieși din sistem prin împrăscare.

Lăsați frigiderul 24 de ore să se răcească și să răcească și apa. Dozați suficientă apă săptămânal pentru a o menține proaspătă.

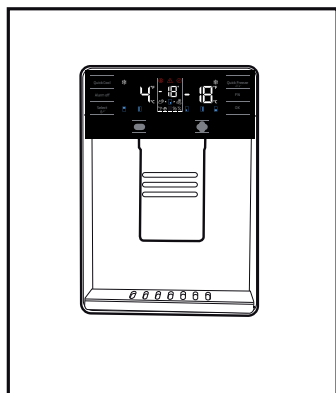

După 5 minute de dozare continuă, dozatorul va opri dozarea apei pentru a evita o posibilă inundație. Pentru a continua dozarea, apăsați suportul dozatorului din nou.

Țineți un container sub duza dozatorului în timp ce apăsați suportul dozatorului. Eliberați suportul dozatorului pentru a opri dozarea.

Distribuitor de apă la ușă (la anumite modele)



Este normal ca în primele câteva pahare apa extrasă din dozator să fie caldă.



Dacă dozatorul de apă nu este utilizat o perioadă îndelungată de timp, aruncați primele câteva pahare cu apă pentru a obține apă proaspătă.

În timpul folosirii inițiale, va trebui să așteptați aproximativ 24 de ore pentru ca apa să se răcească.

Scoateți paharul puțin timp după ce ați apăsat declanșatorul.

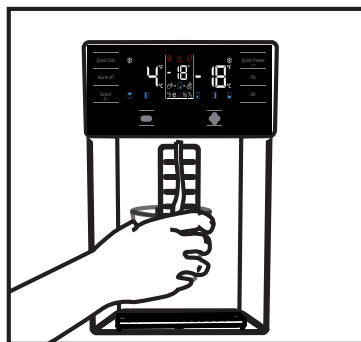

Operarea produsului

Distribuitor de apă încorporat (la anumite modele)

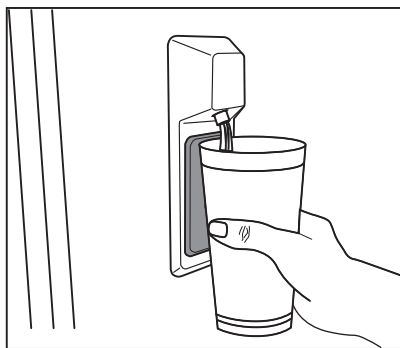

5.14 Pentru folosirea dozatorului de apă



Înainte de a folosi frigiderul pentru prima oară și după ce ați înlocuit filtrul de apă, din dozatorul de apă mai pot cădea câteva picături. Pentru a evita picurarea sau scurgerile din dozator, evacuați aerul din sistem scoțând 20 de litri de apă prin dozatorul de apă înainte de prima folosire și de fiecare dată când schimbați filtrul de apă. Acest lucru va îndepărta orice aer rămas în sistem și va opri scurgerile dozatorului de apă. Verificarea poziției mufei de legătură și a poziției drepte a conductei de apă în spatele unității va fi necesară dacă există vreo obstrucționare în fluxul de apă.



Dacă dozatorul de apă prezintă scurgeri de doar câteva picături de apă după ce ați folosit dozatorul, este un lucru normal.

5.15 Icematic (la anumite modele)

Pentru a obține gheață din aparatul Icematic, umpleți rezervorul de apă din compartimentul frigiderului până la nivelul maxim.

Cuburile de gheață din sertarul de gheață se pot lipi unele de celelalte, formând un bloc după aproximativ 15 zile din cauza aerului cald și umed. Acest lucru este normal. Dacă nu puteți despărți cuburile, puteți să goliți sertarul pentru gheață și să faceți alte cuburi.



Este recomandat să înlocuiți apa din rezervorul de apă dacă rămâne în acesta mai mult de 2-3 săptămâni.



Sunetele neobișnuite care se aud din frigider la intervale de 120 de minute sunt produse la prepararea și turnarea gheții. Acest lucru este normal.



Dacă nu vreți să preparați gheață, apăsați pe simbolul Ice off pentru a opri aparatul Icematic și pentru a prelungi durata de viață a frigiderului dvs.



Este normal să cadă picături de apă din dozator după ce ați scos apa.

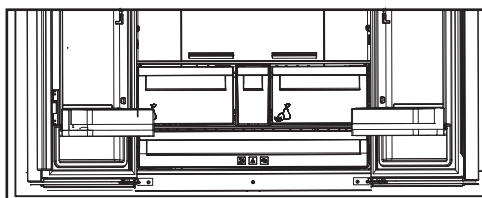

5.16 Aparatul Icematic și recipientul pentru gheață

Utilizarea aparatului Icematic

* Umpleți aparatul Icematic cu apă și amplasați-l în suportul său. În aproximativ două ore, gheața va fi gata. Nu demontați aparatul Icematic din suport pentru a lua gheață.

* Rotiți butonul acestuia în sens orar cu 90 de grade.

Cuburile de gheață vor cădea în recipientul pentru gheață de dedesubt.

* Puteți scoate recipientul pentru a servi cuburile de gheață.

* Dacă doriți, puteți păstra cuburile de gheață în recipient.

Recipientul pentru gheață

Recipientul pentru gheață este destinat doar păstrării cuburilor de gheață. Nu turnați apă în acesta. În caz contrar, se va rupe.

Curățarea periodică a produsului va prelungi durata de viață a acestuia.



AVERTISMENT: Scoateți frigiderul din priză înainte de curățare.

- Nu utilizați pentru curățare instrumente ascuțite și abrazive, săpun, substanțe de curățare, detergenți, gaz, benzină, ceară de lustruire și alte substanțe similare.
- Pentru produsele care nu sunt refrigerabile, pe interiorul peretelui din spate al compartimentului frigiderului, se pot forma picături de apă și un strat de gheață de cca 1 cm. Nu îl curățați, nu aplicați niciodată ulei sau agenți similari acestuia.
- Folosiți doar lavete din microfibră, ușor umezite, pentru a curăța suprafața exterioară a produsului. Bureții și alte tipuri de lavete pot zgâria suprafața produsului.
- Dizolvați o linguriță de bicarbonat de sodiu în apă. Umeziți o bucată de cârpă în apă și stoarceți-o. Ștergeți dispozitivul cu această cârpă și uscați bine.
- Asigurați-vă că nu intră apă în carcasa lămpii și în alte componente electrice.
- Curățați ușa folosind o cârpă umedă. Scoateți toate alimentele din interior pentru a demonta ușa și rafturile carcasei. Ridicați rafturile ușii în sus pentru a le demonta. Curățați și uscați rafturile, apoi montați-le la loc glisând de sus.

- Nu utilizați apă cu clor sau produse de curățare pe suprafața exterioară și pe componentele placate cu crom ale produsului. Dacă utilizați clor, suprafețele metalice vor rugini.
- Nu folosiți unelte ascuțite sau produse de curățare abrazive, agenți de curățare menajeri, detergenți, benzină, benzen, ceară, etc., altfel etichetele de pe piesele de plastic se vor desprinde și va surveni deformarea. Folosiți apă caldă și o cârpă moale pentru curățare și ștergere.

6.1. Prevenirea mirosurilor neplăcute

Produsul a fost fabricat fără să prezinte orice mirosuri neplăcute. Cu toate acestea, dacă păstrați alimentele în compartimentele inadecvate și curățați suprafețele interne în mod necorespunzător se pot acumula mirosuri neplăcute.

Pentru a evita acest lucru, curățați interiorul cu apă cu bicarbonat de sodiu la fiecare 15 zile.

- Păstrați alimentele în recipiente închise. Alimentele neetanșate corespunzător pot răspândi microorganisme și se pot acumula mirosuri neplăcute.
- Nu păstrați alimente expirate și alterate în frigider.

6.2. Protejarea suprafețelor din plastic

Dacă ajunge ulei pe suprafețele din plastic, acestea se pot deteriora; curățați-le imediat cu apă caldă.

7 Depanare

Înainte de a apela la service, citiți această listă. Puteți economisi timp și bani. Această listă include probleme frecvente care nu sunt provocate de defecte de material sau de manoperă. Este posibil ca unele funcții descrise aici să nu se aplice pentru produsul dvs.

Frigiderul nu funcționează.

- Ștecărul nu este introdus corect în priză. >>> *Introduceți ștecherul în priză.*
- Siguranța prizei la care este conectat frigiderul sau siguranța principală este arsă. >>> *Verificați siguranțele.*

Condens pe perețele lateral al compartimentului frigiderului (MULTIZONE, COOL CONTROL și FLEXI ZONE).

- Mediu foarte rece. >>> *Nu instalați produsul în medii cu temperaturi sub -5°C.*
- Deschidere frecventă a ușii >>> *Aveți grijă să nu deschideți ușa frigiderului prea frecvent.*
- Mediu foarte umed. >>> *Nu instalați produsul în medii umede.*
- Alimentele lichide sunt păstrate în recipiente deschise. >>> *Păstrați alimentele lichide în recipiente închise.*
- Ușa frigiderului este întredeschisă. >>> *Nu lăsați ușa frigiderului deschisă perioade îndelungate de timp.*
- Termostatul este setat la o temperatură prea scăzută. >>> *Setați termostatul la o temperatură adecvată.*

Compresorul nu funcționează.

- Sistemul de protecție termică a compresorului se va activa în cazul penelor de curent sau în cazul deconectării și reconectării la priză, întrucât presiunea din sistemul de răcire nu este încă echilibrată. Frigiderul va porni după circa 6 minute. Contactați un centru de service dacă frigiderul nu pornește după această perioadă.
- Frigiderul este în modul de dezghețare. >>> *Acest mod este normal pentru un frigider cu dezghețare automată. Ciclul de dezghețare are loc periodic.*
- Frigiderul nu este conectat la priză. >>> *Asigurați-vă că ștecărul este introdus corect în priză.*
- Reglarea temperaturii nu este corectă. >>> *Selectați temperatura adecvată.*
- Pană de curent. >>> *Frigiderul va continua să funcționeze normal după ce curentul revine.*

În timpul funcționării frigiderului, zgomotul devine mai intens.

- Modul de funcționare a frigiderului se poate modifica în funcție de condițiile ambientale. Acesta este un fenomen normal și nu reprezintă o defecțiune.

Frigiderul pornește des sau funcționează perioade îndelungate de timp.

Depanare

- Este posibil ca noul frigider să fie mai mare decât cel vechi. Frigiderele mari funcționează perioade îndelungate de timp.
- Este posibil ca temperatura din încăperea să fie ridicată. >>> *De regulă, frigiderul funcționează perioade îndelungate de timp la temperaturi ridicate în încăperea.*
- Este posibil ca frigiderul să fi fost conectat recent la priză sau să fi fost umplut recent cu alimente. >>> *Dacă frigiderul a fost conectat recent la priză sau a fost umplut cu alimente, va dura mai mult până frigiderul va atinge temperatura setată. Acest lucru este normal.*
- Este posibil ca în frigider să fi fost introduse recent cantități mari de alimente calde. >>> *Nu introduceți alimente calde în frigider.*
- Este posibil ca ușile să fi fost deschise frecvent sau lăsate întredeschise mai mult timp. >>> *Aerul cald care pătrunde în frigider determină funcționarea pe perioade mai îndelungate de timp. Deschideți mai rar ușile.*
- Este posibil ca ușa congelatorului sau frigiderului să fi fost lăsată întredeschisă. >>> *Verificați dacă ușile sunt închise corect.*
- Ați selectat o temperatură foarte joasă. >>> *Selectați o temperatură mai ridicată și așteptați ca aceasta să fie atinsă.*
- Este posibil ca garnitura ușii frigiderului sau congelatorului să fie murdară, uzată, ruptă sau poziționată incorect. >>> *Curățați sau înlocuiți garnitura. Garniturile deteriorate/defecte determină funcționarea pe perioade îndelungate de timp a frigiderului pentru a se asigura temperatura corectă.*

Temperatura congelatorului este foarte joasă, iar temperatura frigiderului este adecvată.

- Ați selectat o temperatură foarte joasă a congelatorului. >>> *Selectați o temperatură mai ridicată a congelatorului și verificați din nou.*

Temperatura frigiderului este foarte joasă, iar temperatura congelatorului este adecvată.

- Ați selectat o temperatură foarte joasă a frigiderului. >>> *Selectați o temperatură mai ridicată a frigiderului și verificați din nou.*

Alimentele din sertarele frigiderului îngheață.

- Ați selectat o temperatură foarte joasă a frigiderului. >>> *Selectați o temperatură mai ridicată a congelatorului și verificați din nou.*

Temperatura din frigider sau congelator este foarte mare.

- Ați selectat o temperatură foarte mare a frigiderului. >>> *Temperatura setată pentru frigider afectează temperatura congelatorului. Modificați temperatura frigiderului sau congelatorului până când temperatura din frigider sau congelator ajunge la un nivel adecvat.*
- Este posibil ca ușile să fi fost deschise frecvent sau lăsate întredeschise mai mult timp. >>> *Deschideți mai rar ușile.*
- Este posibil ca ușa să fie întredeschisă. >>> *Închideți complet ușa.*
- Este posibil ca frigiderul să fi fost conectat recent la priză sau să fi fost umplut recent cu alimente. >>> *Acest lucru este normal. Dacă frigiderul a fost conectat recent la priză sau a fost umplut cu alimente, va dura mai mult până frigiderul va atinge temperatura setată.*
- Este posibil ca în frigider să fi fost introduse recent cantități mari de alimente calde. >>> *Nu introduceți alimente calde în frigider.*

Vibrații sau zgomot.

- Podeaua este denivelată sau instabilă. >>> *Dacă frigiderul se clatină când este împins ușor, reglați picioarele pentru a echilibra frigiderul. De asemenea, asigurați-vă că podeaua este suficient de stabilă și poate susține frigiderul.*
- Zgomotul poate fi provocat de obiectele amplasate pe frigider. >>> *Aceste obiecte trebuie îndepărtate de pe frigider.*

Frigiderul emite zgomote asemănătoare curgerii sau pulverizării lichidelor etc.

Depanare

- Funcționarea frigiderului se bazează pe circulația gazelor și lichidelor. >>> *Acesta este un fenomen normal și nu reprezintă o defecțiune.*

Frigiderul emite un zgomot similar cu al carterului vântului.

- Frigiderul este prevăzut cu un ventilator pentru răcire. Acesta este un fenomen normal și nu reprezintă o defecțiune.

Condens pe pereții interiori ai frigiderului.

- Mediile calde și umede favorizează formarea gheții și condensului. Acesta este un fenomen normal și nu reprezintă o defecțiune.
- Este posibil ca ușile să fi fost deschise frecvent sau lăsate întredeschise mai mult timp. >>> *Deschideți mai rar ușile; dacă ușa este deschisă, închideți-o.*
- Este posibil ca ușa să fie întredeschisă. >>> *Închideți complet ușa.*

Condens în exteriorul frigiderului sau între ușii.

- Este posibil ca mediul să fie umed. Acest fenomen este normal în medii umede. >>> *La reducerea umidității, condensul va dispărea.*

Mirosuri neplăcute în frigider.

- Frigiderul nu este curățat periodic. >>> *Curățați periodic interiorul frigiderului folosind un burete, apă caldă și carbonată.*
- Este posibil ca mirosul să fie cauzat de anumite recipiente și ambalaje. >>> *Folosii un recipient sau un ambalaj care nu prezintă mirosuri neplăcute.*
- Alimentele au fost puse în recipiente deschise. >>> *Păstrați alimentele în recipiente închise. Alimentele neetanșate corespunzător pot răspândi microorganisme și se pot acumula mirosuri neplăcute.*
- Aruncați toate alimentele expirate sau alterate din frigider.

Ușa nu se închide.

- Este posibil ca alimentele să împiedice închiderea ușii. >>> *Mutați alimentele care împiedică închiderea ușii.*
- Este posibil ca frigiderul să fie înclinat. >>> *Reglați picioarele de pentru a echilibra frigiderul.*
- Podeaua este denivelată sau instabilă. >>> *Asigurați-vă că podeaua este plană și suficient de stabilă pentru a putea susține frigiderul.*

Compartimentul pentru legume este blocat.

- Este posibil ca alimentele să atingă partea superioară a sertarului. >>> *Rearanjați alimentele în sertar.*



AVERTISMENT: Dacă problema persistă după ce ați urmat instrucțiunile din acest capitol, contactați distribuitorul dvs. sau un centru de service autorizat. Nu încercați să reparați produsul.

MESAJ / AVERTISMENT

Unele defecte (simple) pot fi tratate în mod adecvat de către utilizatorul final fără nicio problemă de siguranță sau utilizare nesigură, cu condiția să fie efectuate în limitele și în conformitate cu următoarele instrucțiuni (vezi secțiunea “Autoreparare”).

Astfel, cu excepția cazului în care secțiunea “Autoreparare” de mai jos autorizează altă acțiune, reparațiile trebuie efectuate de reparatori profesioniști pentru a evita probele de siguranță. Un reparator profesionist are acces la instrucțiuni și la lista cu piese de rezervă pentru acest produs de la producător, potrivit metodele descrise în actele legislative care urmează Directiva 2009/125/EC.

Cu toate acestea, doar agentul de service (adică reparatorii profesioniști autorizați) pe care îl puteți contacta cu ajutorul numărului de telefon oferit în manualul de utilizare/certificatul de garanție sau dealerul dvs. autorizat poate oferi service în termenii garanției. Prin urmare, nu uitați că reparațiile efectuate de reparatori profesioniști care nu sunt autorizați de Beko vor antrena pierderea garanției.

Autorepararea

Reparațiile pot fi făcute de utilizatorul final doar în ceea ce privește următoarele piese: mânerul ușilor, balamalele ușilor, tăvile, coșurile și garniturile ușilor (este disponibilă o listă actualizată pe support.beko.com începând cu data de 1 martie 2021).

Mai mult, pentru siguranța produsului și pentru evitarea accidentărilor, autorepararea menționată va fi efectuată urmând instrucțiunile din manualul de utilizare sau care sunt disponibile în support.beko.com. Pentru siguranța dvs., scoateți produsul din priză înainte să încercați autorepararea.

Reparațiile și încercările de reparație făcute de utilizatorii finali pentru piese care nu sunt incluse într-o astfel de listă și/sau nu urmează instrucțiunile din manualele de utilizare pentru autoreparare sau care sunt disponibile în support.beko.com, pot duce la probleme de siguranță care nu sunt atribuibile Beko, și vor anula garanția produsului.

Prin urmare, este recomandat ca utilizatorii finali să se abțină de la a încerca să efectueze reparații care ies din lista menționată cu piese de schimb, contactând în aceste cazuri reparatori profesioniști sau reparatori autorizați. Din contră, astfel de încercări efectuate de utilizatorii finali pot duce la probleme de siguranță și avarierea produsului sau iscarea unui incendiu, a unei inundații, a electrocutării și a accidentărilor grave.

Spre exemplu, dar fără a se limita la, următoarele reparații trebuie adresate către service-uri profesionale autorizate sau înregistrate: compresoare, circuite de răcire, panoul principal, placa invertor, panoul de afișaj etc.

Producătorul/vânzătorul nu răspund în niciun caz dacă utilizatorii finali nu se conformează celor de mai sus.

Disponibilitatea de piese de schimb pentru frigiderul pe care ați cumpărat-o este de 10 ani. În această perioadă, piesele de schimb originale vor fi disponibile pentru operarea adecvată a frigiderul.

Durata minimă a garanției pentru frigiderul pe care l-ați achiziționat este de 24 de luni.

Acest produs este echipat cu o sursă de iluminare din clasa energetică „G”
Sursa de iluminare a acestui produs trebuie înlocuită numai de către reparatori profesioniști

beko

Hladnjak

Korisnički priručnik

Frižider

Upute za uporabu

Ладилник

Упатство за корисникот

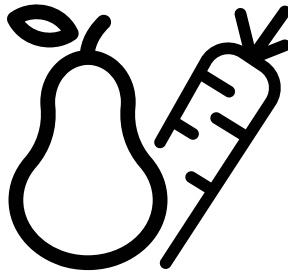

GN1416240XPN-GN1426240ZDXN
GN1426240ZDXBRN



HR/BO/MK

58 9477 0000/AH 3/5 -HR-BO-MK



RECIKLIRANI I
RECIKLAŽNI PAPIR

Molimo prvo pročitajte ovaj priručnik!

Poštovani kupci,

Nadamo se da će vam naš proizvod, proizveden u suvremenim postrojenjima i provjeren po strogim procedurama kontrole kvalitete, pružiti učinkovit rad.

Zbog toga vam preporučujemo da pažljivo pročitate cijeli priručnik proizvoda prije uporabe te da ga čuvate na pristupačnom mjestu zbog buduće uporabe.

Ovaj priručnik

- Će vam pomoći da koristite svoj uređak brzo i sigurno.
- Pročitajte priručnik prije instaliranja i rada s vašim proizvodom.
- Slijedite upute, posebno one vezane za sigurnost.
- Čuvajte priručnik na lako dostupnom mjestu jer vam može zatrebati kasnije.
- Osim toga, također pročitajte druge dokumente dostavljene s vašim proizvodom.

Molimo imajte na umu da ovaj priručnik može vrijediti i za druge modele.

Simboli i njihovi opisi

Ovaj korisnički priručnik sadrži sljedeće simbole:



Važne informacije ili korisni savjeti za uporabu.









Upozorenja protiv opasnosti po život i imovinu.



Upozorenje protiv električnog napona.



Opasnost od požara / Zapaljivi materijali

 INFORMATION	
 ENERG 	
SUPPLIER'S NAME A 	MODEL IDENTIFIER → (*)  A
<p>.Podaci o modelu pohranjeni u bazi podataka o proizvodu mogu se dobiti unosom sledeće mrežne stranice i pretragom po identifikacionom broju vašeg modela (*) koji se nalazi na oznaci potrošnje električne energije.</p> <p>https://eprel.ec.europa.eu/</p>	



RECIKLIRANI I
RECIKLAŽNI PAPIR

1- Sigurnosne upute	3	5 Rukovanje uređajem	14
2 Vaš hladnjak	7	5.1 Ploča indikatora	14
2 Vaš hladnjak	8	5.2 Ploča indikatora	19
3 Postavljanje	9	5.3. Zamrzavanje svježe hrane	22
3.1. Odgovarajuće mjesto za postavljanje	9	5.4. Preporuke za čuvanje zamrznute hrane.	22
3.2. Postavljanje plastičnih klinova.	9	5.5. Podaci o dubokom zamrzavanju.	22
3.3. *Podešavanje nožica	10	5.6. Stavljanje hrane.	23
3.4. Električno spajanje.	11	5.7. Upozorenje o otvorenim vratima	23
4 Priprema	12	5.8. Odjeljak za povrće	23
4.1 Radnje za uštedu energije	12	5.9. Odjeljak za povrće s kontrolom vlažnosti	23
4.3. Početna upotreba.	13	(Polica za svježinu)	23
		5.10. Polica za jaja	23
		5.11. Pomični središnji dio	23
		5.12. Odjeljak za pohranu s kontrolom hlađenja	24
		5.13. Plavo svjetlo/HarvestFresh	24
		5.14. Filtar mirisa	24
		5.15. Odjeljak za vino	25
		5.16. Koristite unutarnji raspršivač vode i dozator vode na vratima	26
		5.17. Istakanje vode	27
		5.18. Za uporabu točionika za vodu.	27
		5.19 Ledomat	28
		5.20 Ledomat i posuda za led	28
		6 Čišćenje i održavanje	29
		7 Rješavanje problema	30

1- Sigurnosne upute

- Ovaj dio sadrži sigurnosne upute koje će vam pomoći u zaštiti od opasnosti od tjelesnih ozljeda ili oštećenja imovine.
- Naša tvrtka neće biti odgovorna za oštećenja koja mogu nastati ako se ne pridržavate ovih uputa.



Postupak instalacije i popravka uvijek mora obaviti proizvođač, ovlašteni servis ili kvalificirana osoba koju određuje uvoznik.



Samo originalni dijelovi i pribor.



Ne popravljajte i ne zamjenjujte niti jedan dio proizvoda osim ako to nije izričito navedeno u korisničkom priručniku.



Ne obavljajte nikakve tehničke promjene na proizvodu.



1.1 Namjena

- Ovaj proizvod nije prikladan za komercijalnu primjenu i mora se koristiti samo za ono zašto je namijenjen.

Ovaj proizvod namijenjen je upotrebi u kućama i zatvorenim prostorima.

Na primjer:

- u kuhinjama za osoblje u robnim kućama, uredima ili drugim radnim prostorima;
- na farmama,
- prostori koje koriste korisnici u hotelima, motelima i drugim vrstama smještaja,
- hoteli, pansioni koji nude noćenje i doručak,
- usluge opskrbe hranom i pićem i slične nemaloprodajne primjene.

Ovaj proizvod ne smije se koristiti na otvorenom s ili bez tende poput brodova, balkona ili terasa. Ne izlažite proizvod kiši, snijegu, suncu ili vjetru.

Postoji opasnost od požara!



1.2 - Sigurnost djece, ugroženih osoba i kućnih ljubimaca

- Djeca starija od 8 godina i ljudi sa smanjenim tjelesnim, psihičkim, senzornim i mentalnim sposobnostima, kao i neupućene ili neiskusne osobe, mogu koristiti ovaj proizvod ako su pod nadzorom i ako su upućeni u sigurnu uporabu uređaja, kao i povezane opasnosti.
- Djeca od 3 do 8 godina mogu stavljati i uzimati proizvode iz hladnjaka.
- Električni proizvodi su opasni za djecu i kućne ljubimce. Djeca i kućni ljubimci ne smiju se igrati, penjati ili ulaziti u proizvod.
- Djeca ne smije obavljati čišćenje i korisničko održavanje osim ako nisu pod nadzorom.
- Ambalažni materijal držite podalje od djece. Postoji opasnost od gušenja!
- Prije zbrinjavanja starog ili istrošenog proizvoda:

1. Isključite proizvod iz strujne utičnice tako da rukom uhvatite utikač.
 2. Prerežite strujni kabel i uklonite ga s uređaja zajedno s utikačem.
 3. Ne uklanjajte police ili ladice i tako otežajte djeci ulazak u proizvod.
 4. Uklonite vrata.
 5. Proizvod držite tako da se ne može prevrnuti.
 6. Ne dozvolite djeci igranje sa starim proizvodom.
- Nikad ne bacajte proizvod u vatru. Postoji opasnost od eksplozije!
 - Ako na vratima proizvoda postoji brava tada ključ trebate držati izvan dohvata djece.



1.3 - Električna sigurnost

- Tijekom postupaka instalacije, održavanja, čišćenja, popravka i pomicanja uređaj treba biti isključen iz strujne utičnice.
- Ako je strujni kabel oštećen mora ga zamijeniti kvalificirana osoba koju je odredio proizvođač, ovlašteni serviser ili uvoznik kako bi se izbjegle moguće opasnosti.

Važne upute za sigurnost i očuvanje okoliša

- Ne gnječite strujni kabel ispod ili iza proizvoda. Ne stavljajte teške predmete na strujni kabel. Strujni kabel se ne smije pretjerano savijati, gnječiti ili doći u kontakt s izvorom topline.
 - Za rad proizvoda ne koristite produžne kabele, priključke s više utičnica ili adaptere.
 - Prijenosni priključci s više utičnica ili prijenosni izvori napajanja mogu izazvati pregrijavanje i požar. Stoga, ne držite priključke s više utičnica iza ili pored proizvoda.
 - Utikač mora biti lako dostupan. Ako ovo nije moguće, električna instalacija na koju je proizvod spojen mora sadržavati uređaj (poput osigurača, sklopke, fid sklopke, itd.) koji je usklađen s električnim propisima i odspaja sve polove s mreže.
 - Strujni utikač ne dirajte mokrim rukama.
 - Uklonite utikač iz zidne utičnice povlačenjem utikača, a ne kabela.
- protivnom, proizvod se može prevrnuti i izazvati ozljede.
 - Mjesto instalacije mora biti suho i dobro prozračeno. Ne stavljajte tepihe, sagove ili slične podne obloge ispod proizvoda. Nedovoljna prozračenost stvara opasnost od požara!
 - Ne prekrivajte ili ne blokirajte ventilacijske otvore. U protivnom, povećava se potrošnja struje i vaš se uređaj može oštetiti.
 - Proizvod se ne smije priključiti na opskrbne sustave poput solarnih opskrbnih sustava. U protivnom, proizvod se može oštetiti zbog naglih promjena napona!
 - Što hladnjak sadrži više rashladnog sredstva to veće treba biti mjesto instalacije. Ako je mjesto instalacije premalo zapaljiva smjesa rashladnog sredstva i zraka nakupit će se u slučaju istjecanja rashladnog sredstva u rashladni sustav. Potreban prostor za svakih 8 gr rashladnog sredstva je minimalno 1 m³. Količina rashladnog sredstva u proizvodu naznačena je na nazivnoj pločici.
 - Proizvod se ne smije instalirati na mjestima izloženim izravnom sunčevom svjetlu i mora se držati podalje izvora topline poput ploča za kuhanje, radijatora, itd.



1.4 - Sigurni transport

- Proizvod je težak, stoga ga ne pomičite sami.
- Prilikom pomicanja proizvoda ne držite ga za vrata.
- Pripazite da tijekom transporta ne oštetite rashladni sustav ili cijevi. Ako su cijevi oštećene ne rukujte proizvodom i nazovite ovlaštenu servis.



1.5 - Sigurna instalacija

- Za instalaciju proizvoda nazovite ovlaštenu servis. U vezi pripreme proizvoda za upotrebu provjerite informacije u korisničkom priručniku i osigurajte odgovarajuće električne i vodovodne instalacije. Ako one ne odgovaraju nazovite kvalificiranog električara i vodoinstalatera koji će obaviti potrebne preinake. U protivnom, postoji opasnost od strujnog udara, požara, problema s proizvodom ili ozljeda!
 - Prije instalacije, provjerite proizvod i utvrdite je li oštećen. Ako je proizvod oštećen nemojte ga instalirati.
 - Proizvod postavite na čistu, ravnu i čvrstu površinu i uravnotežite ga pomoću prilagodljivih nožica. U
- Ako je neophodno instalirati proizvod blizu izvora topline tada se između mora koristiti odgovarajuća izolacijska ploča te se moraju zadržati sljedeći minimalni razmaci između proizvoda i izvora topline:
- minimalno 30 cm razmaka od izvora topline poput ploča za kuhanje, pećnica, grijalica ili štednjaka,
 - minimalno 5 cm razmaka od električnih pećnica.
- Razred zaštite proizvoda je I. Uključite proizvod u uzemljenu zidnu utičnicu odgovarajućeg napona, jakosti i frekvencije struje u skladu s navedenim na nazivnoj pločici proizvoda. Zidna utičnica mora biti opremljena strujnom sklopkom od 10 A - 16 A. Naša tvrtka neće biti odgovorna za nikakvu štetu nastalu ako se proizvod koristi bez uzemljenja i električnog priključka koji treba biti u skladu s lokalnim i državnim propisima.

Važne upute za sigurnost i očuvanje okoliša

- Proizvod se ne smije uključiti u zidnu utičnicu tijekom instalacije. U protivnom, postoji opasnost od strujnog udara i ozljeda!
- Ne uključujte proizvod u utičnice koje su olabavljene, pomaknute, oštećene, nečiste, masne ili ako postoji opasnost od dodira s vodom.
- Strujni kabel i crijeva (ako postoje) proizvoda postavite tako da ne predstavljaju opasnost od zapinjanja.
- Izlaganje dijelova pod naponom ili strujnog kabela vlazi može izazvati kratki spoj. Stoga, ne instalirajte proizvod na mjestima poput garaža ili prostorija za pranje i sušenje rublja s visokim postotkom vlage ili gdje voda može prskati. Ako hladnjak počne stvarati vodu tada ga isključite iz strujne utičnice i pozovite ovlaštenu servis.
- Nikad ne spajajte hladnjak na uređaje za uštedu energije. Takvi sustavi mogu oštetiti proizvod.
- Nikad ne jedite sladoled, kockice leda ili zamrznutu hranu odmah nakon vađenja iz hladnjaka. Postoji opasnost od ozeblina!
- Kada su vam ruke mokre ne dirajte unutarnje stijenke ili metalne dijelove zamrzivača ili hranu koja se nalazi u njemu. Postoji opasnost od ozeblina!
- U odjeljak zamrzivača ne stavljajte limenke ili boce s gaziranim pićima ili pjenušavim tekućinama. Limenke i boce mogu prsnuti. Postoji opasnost od ozljede i materijalne štete!
- Ne stavljajte i ne koristite zapaljive sprejeve, zapaljive materijale, suhi led, kemijske tvari ili slične lako zapaljive materijale u blizini hladnjaka. Postoji opasnost od požara i eksplozije!
- U proizvodu ne ostavljajte eksplozivne materijale koji sadrže zapaljive materijale poput, limenki aerosola.
- Na proizvod ne stavljajte posude napunjene tekućinom. Voda koja prska po električnim dijelovima može izazvati strujni udar ili požar.
- Ovaj proizvod nije namijenjen za čuvanje lijekova, krvne plazme, laboratorijskih pripravaka ili sličnih medicinskih tvari i proizvoda koje podliježu Direktivi o medicinskim proizvodima.
- Korištenje proizvoda protivno njegovoj namjeni može izazvati kvarenje ili propadanje proizvoda koji se u njemu čuvaju.
- Ako je vaš hladnjak opremljen plavim svjetlom ne gledajte u ovo svjetlo s optičkim pomagalima. Ne gledajte izravno u UV LED svjetlo duže vrijeme. Ultraljubičasto svjetlo može izazvati zamor oka.
- Ne preopterećujte proizvod. Predmeti u hladnjaku mogu pasti kada se vrata otvore i izazvati ozljede ili oštećenje. Slični problemi mogu se pojaviti ako se predmet stavi na proizvod.
- Izbjegnite ozljede i pripazite jeste li očistili sav led i vodu koji mogu pasti ili se proliti po podu.
- Položaj polica/držača boca na vratima hladnjaka mijenjajte samo kada su prazni. Postoji opasnost od ozljede!
- Ne postavljajte predmete koji mogu pasti/prevrnuti se na proizvod. Takvi predmeti mogu pasti kada se vrata otvore i izazvati ozljede i/ili materijalnu štetu.



1.6- Sigurno rukovanje

- Na proizvodu nikad ne koristite kemijska otapala. Postoji opasnost od eksplozije!
- Ako se uređaj pokvari isključite ga iz strujne utičnice i ne rukujte njime dok ga ne popravi ovlaštenu servis. Postoji opasnost od strujnog udara!
- Izvore plamena (zapaljene svijeće, cigarete, itd.) ne ostavljajte na proizvodu ili u njegovoj blizini.
- Ne penjite se na proizvod. Postoji opasnost od pada i ozljeda!
- Ne oštećujte cijevi rashladnog sustava s oštrim predmetima ili predmetima koji mogu prodrijeti u uređaj. Rashladno sredstvo koje može isticati kada se probuše cijevi rashladnog sredstva, proizvedući cijevi ili površinski premaz može izazvati nadražnost kože ili ozljede oka.
- Osim ako to nije preporučio proizvođač ne postavljajte ili ne koristite električne uređaje unutar hladnjaka/zamrzivača.
- Pripazite i nemojte zgnječiti svoje ruke ili druge dijelove tijela s pomičnim dijelovima unutar hladnjaka. Pripazite i nemojte prignječiti svoje prste između vrata i hladnjaka. Pripazite prilikom otvaranja i zatvaranja vrata, posebno ako su djeca u blizini.

Važne upute za sigurnost i očuvanje okoliša

- Ne udarajte i ne primjenjujte pretjeranu silu na staklenim površinama. Slomljeno staklo može izazvati ozljede i/ili materijalnu štetu.
- Rashladni sustav vašeg proizvoda sadrži rashladno sredstvo R600a. Vrsta rashladnog sredstva korištenog u ovom proizvodu navedena je na nazivnoj pločici. Ovo rashladno sredstvo je zapaljivo. Stoga, pripazite i nemojte oštetiti rashladni sustav ili cijevi kada se proizvod koristi. Ako se cijevi oštete:
 - ne dirajte proizvod ili strujni kabel,
 - držite podalje moguće izvore požara koji mogu izazvati zapaljenje proizvoda.
- prozračite prostor u kojem se proizvod nalazi. Ne koristite ventilatore.
 - pozovite ovlašteni servis.
- Ako je proizvod oštećen i vidite kako ističe rashladno sredstvo tada se držite dalje od hladnjaka. U slučaju dodira s kožom rashladno sredstvo može izazvati ozeblina.

Za proizvode sa spremnikom za vodu/ ledomatom

- Koristite samo pitku vodu. Ne puniti spremnik za vodu s bilo kakvim tekućinama - poput voćnog soka, mlijeka, gaziranih pića ili alkoholnih pića - oni nisu prikladni za upotrebu u spremniku za vodu.
- Postoji opasnost za zdravlje i sigurnost!
- Ne dozvolite djeci da se igraju sa spremnikom za vodu ili ledomatom (Icematic) i tako spriječite nezgode ili ozljede.
- Ne gurajte prste ili druge predmete u otvor spremnika za vodu, prolaze za vodu ili spremnik ledomata. Postoji opasnost od ozljede ili materijalne štete!



1.7- Sigurno održavanje i čišćenje

- Ne vucite ručku na vratima ako trebate pomaknuti proizvod zbog čišćenja. Ručka može puknuti i izazvati ozljede ako primijenite pretjeranu silu.
- Ne prskajte i ne ulijevajte vodu na ili u unutrašnjost proizvoda zbog čišćenja. Postoji opasnost od požara i strujnog udara!
- Ne koristite oštre ili abrazivne alate kada čistite proizvod. Ne koristite proizvode za čišćenje namijenjene kućanstvima, deterdžente, plin, benzin, razrjeđivač, alkohol, lak, itd.
- Unutar proizvoda koristite samo one proizvode za čišćenje i održavanje koja ne štete hrani.
- Nikad ne koristite paru ili parne čistače za čišćenje ili odmrzavanje proizvoda. Para dolazi u kontakt s dijelovima pod naponom hladnjaka i izaziva kratki spoj ili strujni udar!
- Pripazite da u strujne krugove ili rasvjetne dijelove proizvoda ne ulazi voda.
- Koristite čistu i suhu krpu za brisanje stranih materijala ili prašine s vrhova utikača. Za čišćenje utikača ne koristite vlažnu ili mokru krpu. Postoji opasnost od požara i strujnog udara!



1.8- HomeWhiz

- Kada rukujete proizvodom koristeći se aplikacijom HomeWhiz morate se pridržavati sigurnosnih upozorenja čak i kad niste u blizini proizvoda. Također se trebate pridržavati i upozorenja u aplikaciji.



1.9- Rasvjeta

- Ako trebate zamijeniti LED svjetlo/žaruljicu koja se koristi za rasvjetu nazovite ovlašteni servis.

2 Vaš hladnjak

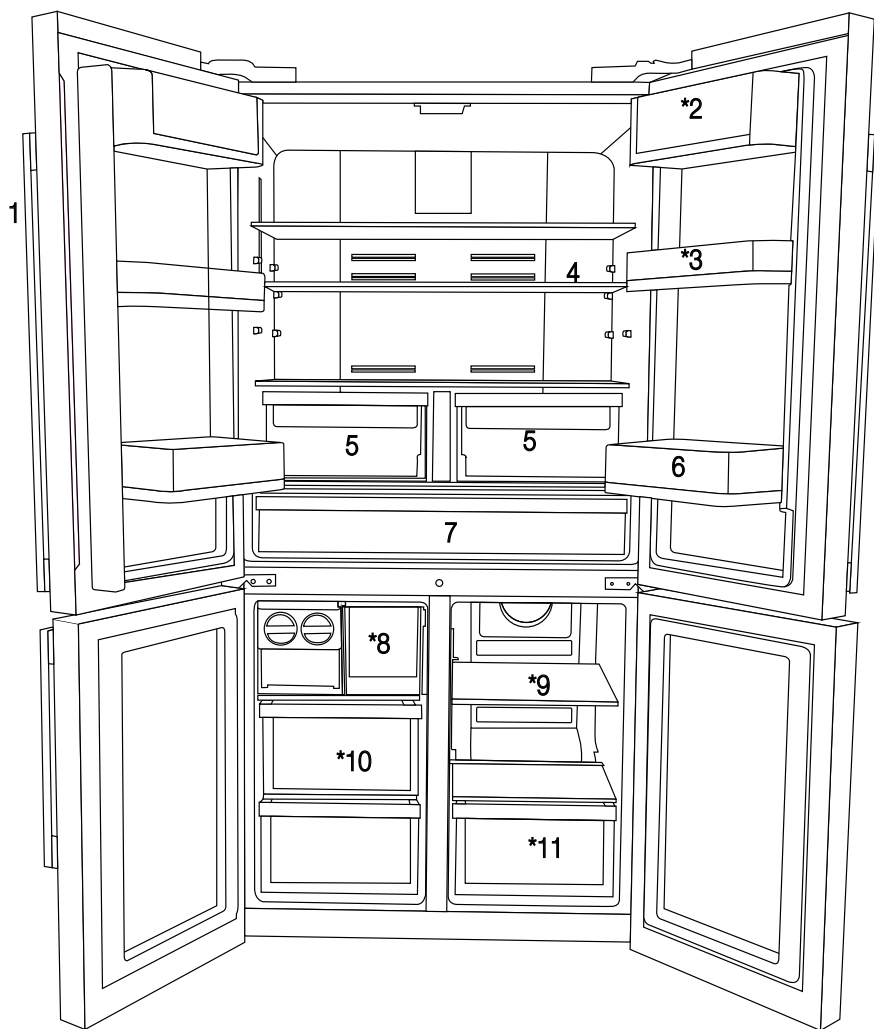

1- Kontrolna ploča s indikatorima

2- Dio za maslac i sir

3- Pokretna polica na vratima od 70 mm

4- Staklene police odjeljka hladnjaka

5- Odjeljak hladnjaka za povrće

6- Polica velike zapremine na vratima

7- Odjeljak za hlađenje

8- Ladica za led

9- Višezonska staklena polica/hladnjak odjeljka

10- Ladice odjeljka zamrzivača

11- Ladica višezonskog odjeljka

* NEOBAVEZNO



Slike koje se nalaze u ovom priručniku su shematske i možda se ne ogovaraju u potpunosti vašem proizvodu. Ako dijelovi naslova nisu sadržani u proizvodu koji ste kupili, on vrijedi za ostale modele.

2 Vaš hladnjak

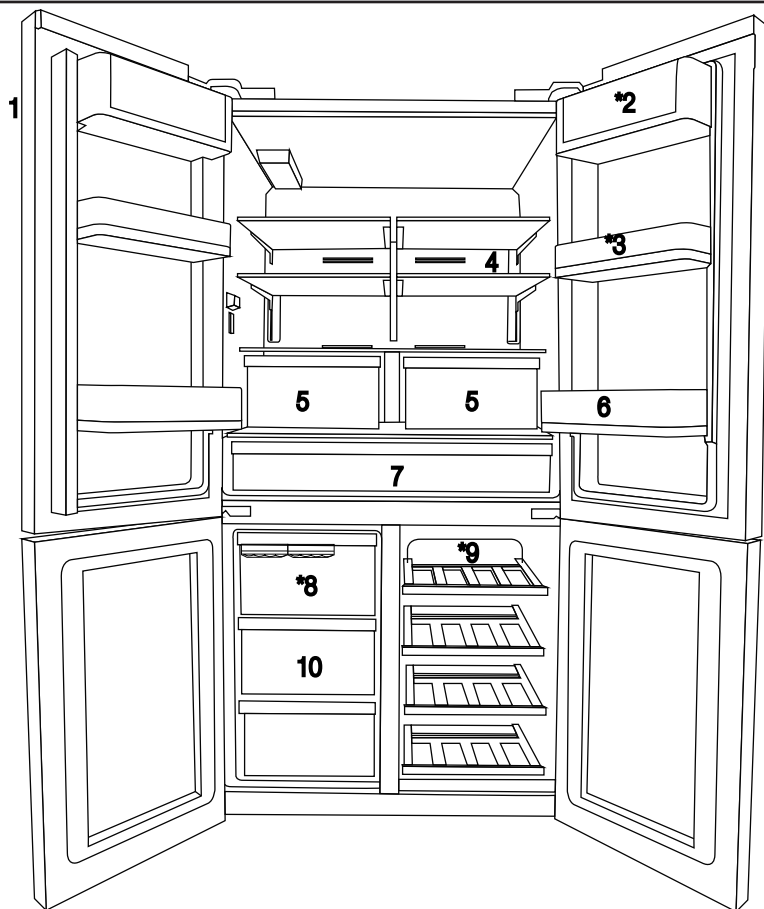

- 1- Kontrolna ploča s indikatorima
 - 2- Dio za maslac i sir
 - 3- Pokretna polica na vratima od 70 mm
 - 4- Staklene police odjeljka hladnjaka
 - 5- Odjeljak hladnjaka za povrće
 - 6- Polica velike zapremine na vratima
 - 7- Odjeljak za hlađenje
 - 8- Ladica za led
 - 9- Višezonska staklena polica/hladnjak odjeljka
 - 10- Ladice odjeljka zamrzivača
- * NEOBAVEZNO



Slike koje se nalaze u ovom priručniku su shematske i možda se ne ogovaraju u potpunosti vašem proizvodu. Ako dijelovi naslova nisu sadržani u proizvodu koji ste kupili, on vrijedi za ostale modele.

3 Postavljanje

3.1. Odgovarajuće mjesto za postavljanje

Za postavljanje proizvoda obratite se ovlaštenom servisu. Kako biste proizvod pripremili za upotrebu, pogledajte informacije u korisničkom priručniku i provjerite jesu li električne i vodovodne instalacije prikladne. Ako nisu, pozovite ovlaštenog električara i tehničara koji će obaviti potrebne prilagodbe.



UPOZORENJE: Proizvođač ne odgovara za oštećenja koja mogu nastati nakon postupaka koje izvedu neovlaštene osobe.



UPOZORENJE: Proizvod ne smije biti priključen na napajanje tijekom postavljanja. U suprotnom postoji opasnost od smrti ili ozbiljne ozljede!



UPOZORENJE: : Ako razmak vrata u prostoriji u kojoj ćete postaviti proizvod nije toliko širok da bi proizvod mogao proći kroz njega, uklonite vrata i provucite proizvod kroz vrata tako da ga okrenete postrance; ako to ne funkcionira, pozovite ovlaštenu servis.

- Proizvod postavite na ravnu površinu poda kako biste spriječili nagle udarce.
- Postavite proizvod najmanje 30 cm od izvora topline kao što su plamenici, grijalice i štednjaci i najmanje 5 cm dalje od električnih pećnica.
- Proizvod ne smije biti izložen izravnoj sunčevoj svjetlosti i vlazi.
- Vaš proizvod zahtijeva adekvatnu cirkulaciju zraka da bi efikasno funkcionirao. Ako će proizvod biti smješten u niši, ne zaboravite ostaviti najmanje 5 cm razmaka između proizvoda, stropa, zida sa stražnje strane i zidova s bočnih strana.
- Ako će proizvod biti smješten u niši, ne zaboravite ostaviti najmanje 5 cm razmaka između proizvoda, stropa, zida sa stražnje strane i zidova s bočnih strana. Provjerite da li se zaštitna komponenta za razmak sa stražnje strane nalazi na predviđenom mjestu (ako je isporučena uz proizvod). Ako komponenta nije dostupna ili se izgubi ili spadne, postavite

proizvod tako da između stražnje površine proizvoda i zidova prostorije bude najmanje 5 cm razmaka. Razmak sa stražnje strane važan je za učinkovit rad proizvoda.

- Proizvod nemojte postavljati na mjesta na kojima temperatura pada ispod -5°C .

3.2. Postavljanje plastičnih klinova

Plastični klinovi isporučeni s proizvodom upotrebljavaju se za stvaranje razmaka koji osigurava dovoljan protok zraka između proizvoda i stražnjeg zida.

1. Za postavljanje klinova uklonite vijke na proizvodu i upotrijebite vijke isporučene uz klinove.

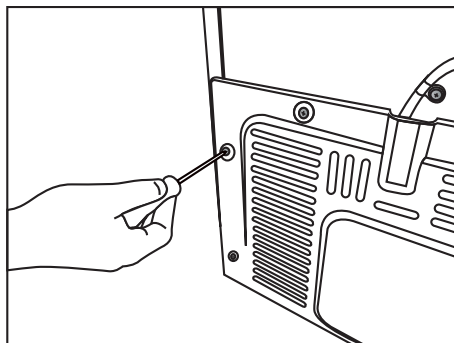

2. Umetnite dva plastična klina u poklopac stražnje ventilacije kako je prikazano na slici.

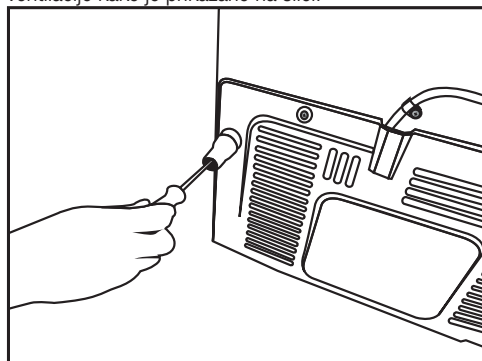

3.3. *Podešavanje nožica

Ako proizvod nakon postavljanja nije uravnotežen, podesite prednje nožice tako da ih zakrenete udesno ili ulijevo.

*Ako Vaš proizvod nema odjeljak za vino ili staklena vrata, Vaš proizvod nema podesive nožice, već fiksne nožice.

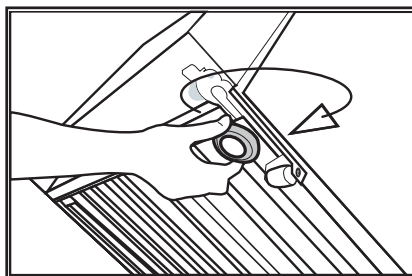
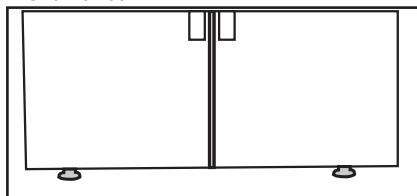

Za vertikalno podešavanje vrata, odvijte maticu za učvršćivanje koja se nalazi na dnu. Okrećite maticu za namještanje prema položaju u kojem su vrata (u smjeru kazaljke na satu ili obrnuto).

Zategnite maticu za učvršćivanje kako biste fiksirali položaj.

Za vodoravnu prilagodbu vrata odvijte maticu za učvršćivanje koja se nalazi na vrhu.

Okrećite bočnu maticu za namještanje prema položaju u kojem su vrata (u smjeru kazaljke na satu ili obrnuto).

Zategnite maticu za učvršćivanje koja se nalazi na vrhu kako biste fiksirali položaj.

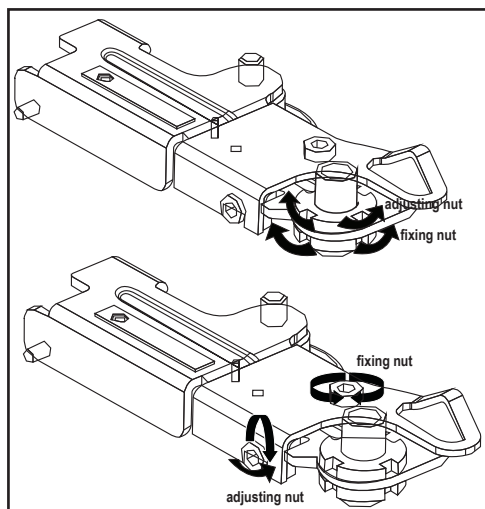

Postavljanje

- Gornja skupina šarki fiksirana je trima vijcima.
- Pokrov šarke pričvršćuje se nakon instalacije utora.
- Pokrov šarke zatim se fiksira dvama vijcima.

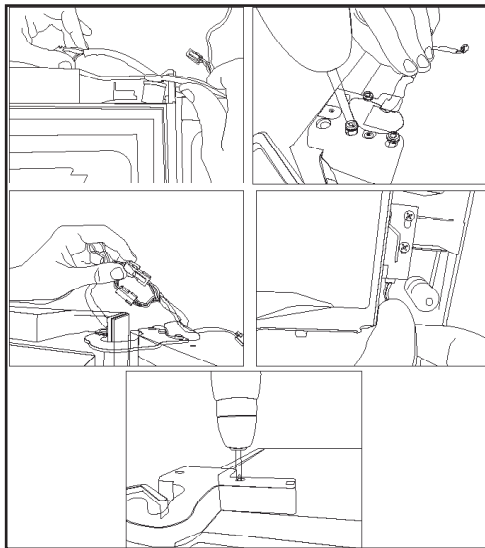

3.4. Električno spajanje



UPOZORENJE: Nemojte upotrebljavati produžne kabele ili višestruke utičnice za spajanje proizvoda na izvor napajanja.



UPOZORENJE: Oštećeni kabel napajanja mora zamijeniti ovlašteni električar.



Ako se dva hladnjaka moraju postaviti jedan do drugog, između njih treba postojati razmak od najmanje 4 cm.

- Naša tvrtka nije odgovorna ni za kakva oštećenja koja će nastati ako se proizvod upotrebljava bez uzemljenja i električnih veza u skladu s nacionalnim propisima.
- Utikač naponskog kabela mora biti lako dostupan nakon instalacije.
- Ne postavljajte produžne kabele ili višestruke utičnice bez kabela između proizvoda i zidne utičnice.

4 Priprema

4.1 Radnje za uštedu energije



Prikličenje Vašeg hladnjaka na sustave za štednju električne energije opasno je jer oni mogu oštetiti proizvod.

- Za samostojeći uređaj; „Ovaj rashladni uređaj nije predviđen da se koristi kao ugradni uređaj.
- Ne ostavljajte vrata hladnjaka otvorena dulje vrijeme.
- Ne stavljajte vruću hranu ili pića u hladnjak.
- Nemojte prepuniti hladnjak. Mogućnost hlađenja smanjuje se kada je kruženje zraka unutar hladnjaka otežano.
- Nemojte postavljati hladnjak na mjesta koja su izložena izravnoj sunčevoj svjetlosti. Postavite proizvod najmanje 30 cm od izvora topline kao što su plamenici, pećnice, grijalice i štednjaci i najmanje 5 cm od električnih pećnica.
- Pazite da držite svoju hranu u hladnjaku u zatvorenim posudama.
- Za spremanje najveće količine hrane u odjeljku za zamrzavanje svog hladnjaka, gornju ladicu treba ukloniti i postaviti na vrh staklene police. Nazivna potrošnja električne energije Vašeg hladnjaka utvrđena je uklanjanjem ledomata i gornjih ladicu kako bi se omogućio najveći kapacitet punjenja. Prilikom punjenja izrazito se preporučuje uporaba donjih ladicu u zamrzivaču i višezonskom odjeljku.
- Budući da vrući i vlažni zrak ne prodire u vaš proizvod kada vrata nisu otvorena, vaš će se proizvod optimizirati u uvjetima dostatnim za zaštitu vaše hrane. Funkcije i sastavni dijelovi kao kompresor, ventilator, grijač, odmrzivač, svijetlo, zaslon i tako dalje radiće sukladno potrebama za potrošnju minimalne energije pod ovim okolnostima.
- Tok zraka ne smije se prekidati postavljanjem hrane ispred zamrzivača i ventilatora višezonskog odjeljka. Hrana se treba unositi tako da se ispred zaštitne rešetke ventilatora ostavi barem 5 cm prostora.
- Odmrzavanjem zamrznute hrane u odjeljku hladnjaka štedit će se energija i istovremeno održava kakvoća hrane.



Temperatura sobe u kojoj se hladnjak nalazi trebala bi biti barem 10°C / 50 °F. Rad hladnjaka u uvjetima niže temperature ne preporučuje se s obzirom na njegovu učinkovitost.



Unutrašnjost hladnjaka treba temeljito očistiti.



Ako se dva hladnjaka moraju postaviti jedan do drugog, između njih treba postojati razmak od najmanje 4 cm.

- Hrana ne smije dodirivati senzor temperature u odjeljku za svježiju hranu. Kako bi odjeljak za svježiju hranu zadržao idealnu temperaturu, senzor ne smije biti zakrčen hranom.
- Ne stavljajte vruću hranu ili pića u proizvod.

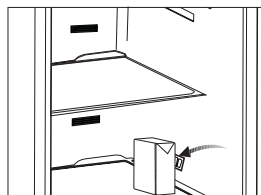
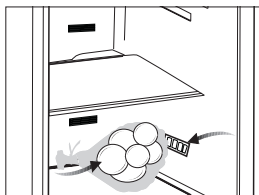

4.3. Početna upotreba

Prije upotrebe proizvoda provjerite jesu li provedene sve pripreme u skladu s uputama u poglavljima „Važna uputstva za sigurnost i okoliš“ i „Instalacija“.

- Očistite unutrašnjost hladnjaka kako je preporučeno u poglavlju „Čišćenje i održavanje“. Prije uključivanja hladnjaka osigurajte da je njegova unutrašnjost suha.
- Priključite hladnjak u uzemljenu utičnicu. Unutrašnje osvjetljenje uključeno je kada su vrata hladnjaka otvorena.
- Ostavite hladnjak da radi šest sati bez da u njega stavljate hranu i ne otvarajte vrata hladnjaka osim u slučaju potrebe.



Kada kompresor počne raditi, začut ćete zvuk. Tekućine i plinovi zabrtvljeni u rashladnom sustavu također mogu proizvoditi zvuk, čak i kad kompresor ne radi – to je potpuno normalno.



Prednji krajevi hladnjaka mogu biti topli na dodir. To je normalno. Ta su područja napravljena da budu topla kako bi se izbjegla kondenzacija.

5 Rukovanje uređajem

5.1 Ploča indikatora

Ploče indikatora mogu se razlikovati ovisno o modelu proizvoda.

Audiovizualne funkcije na ploči indikatora pomažu vam u upotrebi proizvoda.

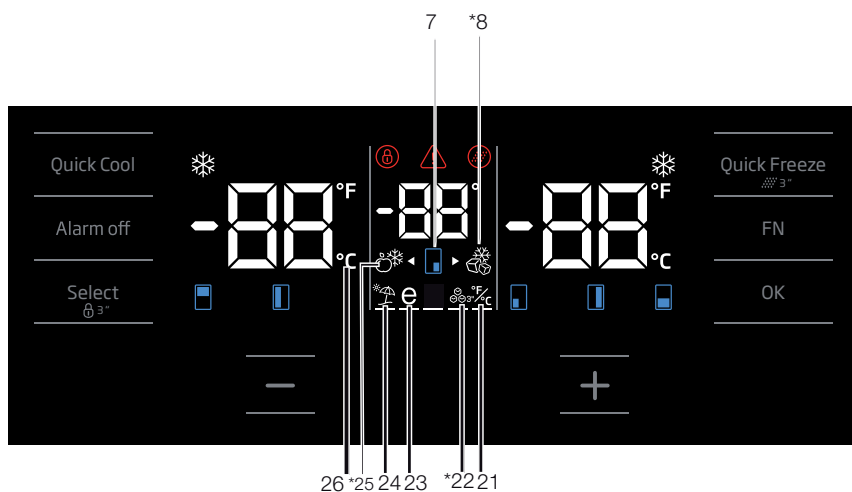
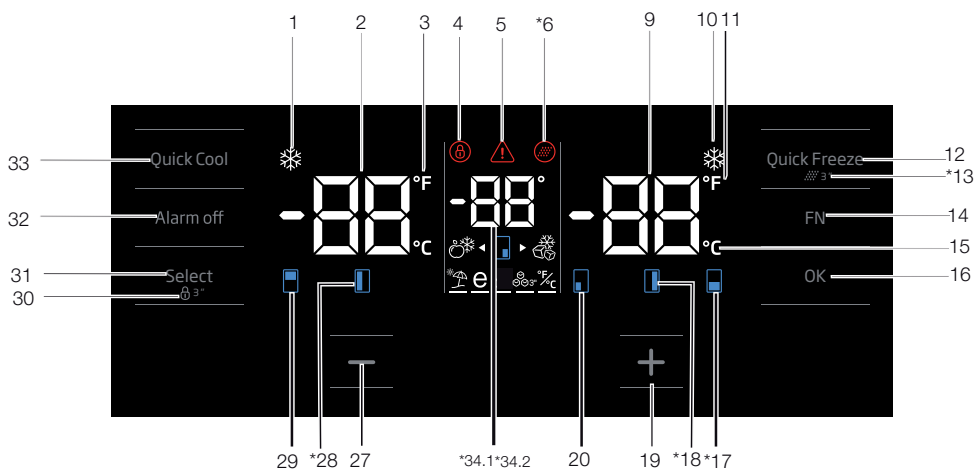

Slike koje se nalaze u ovom priručniku su shematske i možda se ne ogovaraju u potpunosti vašem proizvodu. Ako dijelovi naslova nisu sadržani u proizvodu koji ste kupili, on vrijedi za ostale modele.

Rukovanje uređajem

1. Indikator funkcije brzog zamrzavanja

On se uključuje kada je uključena funkcija brzog hlađenja.

2. Indikator temperature odjeljka hladnjaka

Prikazana je temperatura odjeljka hladnjaka; može se podesiti 8,7,6,5,4,3,2 ili 1.

3. Indikator stupnjeva Fahrenheita.

To je indikator stupnjeva Fahrenheita. Kada je indikator stupnjeva Fahrenheita uključen, podešene vrijednosti temperature prikazane su u stupnjevima Fahrenheita i uključuje se odgovarajuća ikona.

4. Zaključavanje tipki

Pritisnite gumb za zaključavanje tipki istovremeno na 3 sekunde. Znak zaključane tipkovnice zasvijetlit će i aktivirat će se način zaključavanja tipki. Gumbi neće raditi ako je način zaključavanja tipki uključen. Ponovno istovremeno pritisnite gumb za zaključavanje tipki na 3 sekunde. Znak zaključavanja tipki isključit će se i uređaj će izaći iz načina zaključavanja tipki.

Pritisnite gumb za zaključavanje tipki ako želite spriječiti mijenjanje postavke temperature hladnjaka.

5. Nestanak el. energije / visoka temperatura / upozorenje o pogrešci

Ovaj indikator svijetli tijekom nestanka električne energije, pogreške visoke temperature i upozorenja o pogrešci. Tijekom dugotrajnih nestanaka električne energije najveća temperatura koju odjeljak zamrzivača postigne prikazat će se na digitalnom zaslonu. Nakon provjere hrane u odjeljku zamrzivača pritisnite tipku za isključivanje alarma kako biste izbrisali upozorenje.

Ako vidite da ovaj indikator svijetli, pogledajte odjeljak „preporučena rješenja za otklanjanje kvara” u priručniku.

6. Ikona ponovnog postavljanja filtra

Ova se ikona uključuje kada je filter potrebno ponovno postaviti.

7. Ikona promjene temperature odjeljka

Ukazuje na odjeljak čija se temperatura mijenja. Kada ikona promjene temperature odjeljka počne treperiti, to znači da je odabran odgovarajući odjeljak.

8. Ikona džoker zamrzivača

Prijedite preko ikone džoker zamrzivača gumbom FN; ikona će početi treperiti. Pritiskom na tipku OK ikona džoker zamrzivača uključuje se i radi kao zamrzivač.

9. Indikator temperature odjeljka zamrzivača

Prikazana je temperatura odjeljka hladnjaka; može se podesiti na -18, -19, -20, -21, -22, -23 ili -24.

10. Indikator funkcije brzog zamrzavanja

On se uključuje kada je uključena funkcija brzog zamrzavanja.

11. Indikator stupnjeva Fahrenheita.

To je indikator stupnjeva Fahrenheita. Kada je indikator stupnjeva Fahrenheita uključen, podešene vrijednosti temperature prikazane su u stupnjevima Fahrenheita i uključuje se odgovarajuća ikona.

12. Gumb funkcije brzog zamrzavanja

Pritisnite ovu tipku kako biste aktivirali ili deaktivirali funkciju brzog zamrzavanja. Kada uključite funkciju, odjeljak zamrzivača hladit će na temperaturu nižu od postavljene vrijednosti.



Funkciju brzog zamrzavanja upotrijebite kada želite brzo zamrznuti hranu u odjeljku zamrzivača. Ako želite zamrznuti velike količine svježih hrane, preporučuje se da uključite ovu funkciju prije stavljanja hrane u hladnjak.



Ako ga ne isključite, brzo zamrzavanje automatski će se isključiti nakon najviše 24 sata ili kada odjeljak hladnjaka dosegne potrebnu temperaturu.



Ova se funkcija ne poziva ponovno kad se vrati napajanje nakon nestanka električne energije.

13. Ponovno postavljanje filtra

Filter se ponovno postavlja kada se gumb za brzo zamrzavanje pritisne na 3 sekunde. Ikona ponovnog postavljanja filtra isključuje se.

14. Gumb FN

Pomoću ovoga gumba možete se prebacivati između funkcija koje želite odabrati. Pritiskom na tu tipku, čija se funkcija aktivira ili deaktivira,

Rukovanje uređajem

indikator te funkcije počinje treperiti. Gumb FN deaktivira se ako ga ne pritisnete unutar 20 sekundi. Kako biste promijenili funkciju, morate ponovo pritisnuti taj gumb.

15. Indikator stupnjeva Celzija

To je indikator stupnjeva Celzija. Kada je indikator stupnjeva Celzija uključen, podešene vrijednosti temperature prikazane su u stupnjevima Celzija i uključuje se odgovarajuća ikona.

16. Gumb OK

Nakon odabira funkcije pomoću gumba FN, kada se funkcija otkáže pomoću gumba OK, odgovarajuća ikona i indikator počinju treperiti. Kada se ta funkcija uključi, ona ostaje uključena. Indikator nastavlja treperiti kako bi prikazivao uključenu ikonu.

17. Ikona promjene temperature odjeljka

Ukazuje na odjeljak čija se temperatura mijenja. Kada ikona promjene temperature odjeljka počne treperiti, to znači da je odabran odgovarajući odjeljak.

18. Ikona promjene temperature odjeljka

Ukazuje na odjeljak čija se temperatura mijenja. Kada ikona promjene temperature odjeljka počne treperiti, to znači da je odabran odgovarajući odjeljak.

19. Gumb za povišenje vrijednosti

Odaberite odgovarajući odjeljak gumbom za odabir; ikona odjeljka koja predstavlja odgovarajući odjeljak počeo će treperiti. Ako pritisnete gumb za povišenje vrijednosti tijekom tog postupka, zadana vrijednost povisiti će se. Ako ga nastavite pritiskati, podešena vrijednost vraća se na početak.

20. Ikona promjene temperature odjeljka

Ukazuje na odjeljak čija se temperatura mijenja. Kada ikona promjene temperature odjeljka počne treperiti, to znači da je odabran odgovarajući odjeljak.

21. Podešavanje indikatora stupnjeva Celzija i Fahrenheita

Prijedite preko ove tipke pomoću tipke FN i odaberite Fahrenheit i Celzij pomoću tipke OK. Nakon odabira odgovarajuće jedinice temperature, indikator Fahrenheita i Celzija uključuje se.

22. Ledomat na ikoni

Pritisnite tipku FN (dok ne dođe do ikone leda i donje crte) za uključivanje ledomata. Ikona uključenog ledomata i indikator funkcije ledomata počinju treperiti kada ih osvijetlite, tako da možete razumjeti hoće li se ledomat uključiti ili isključiti. Kada pritisnete tipku OK, ikona ledomata svijetli neprekidno, a indikator nastavlja treperiti tijekom ovog procesa. Ako ne pritisnete nijedan gumb nakon 20 sekundi, ikona i indikator ostaju uključeni. Tada je ledomat uključen. Kako biste ponovo isključili ledomat, osvijetlite ikonu i indikator; tada će i ikona ledomata i indikator početi bljeskati. Ako ne pritisnete nijednu tipku unutar 20 sekundi, ikona i indikator će se ugasiti i time će se ledomat ponovo isključiti.



Označava je li odjeljak Icematic uključen ili isključen.



Voda teče iz spremnika za vodu i zaustavlja se kada ova funkcija nije odabrana. Međutim, led koji je nastao prije može se izvaditi iz odjeljka Icematic.

23. Ikona funkcije Eco Fuzzy

Pritiskajte tipku FN (dok ne dođe do ikone slova „E“ i donje crte) kako biste uključili Eco Fuzzy. Kada prijedete preko ikone Eco Fuzzy i indikatora funkcije Eco Fuzzy, oni počnu treperiti. Tako možete vidjeti hoće li se funkcija Eco Fuzzy aktivirati ili deaktivirati. Kada pritisnete tipku OK, ikona Eco Fuzzy počinje trajno svijetliti, a indikator nastavlja treperiti. Ako ne pritisnete nijedan gumb nakon 20 sekundi, ikona i indikator ostaju uključeni. Time se isključuje funkcija Eco Fuzzy. Kako biste poništili funkciju Eco Fuzzy, prijedite ponovo preko ikone i indikatora i pritisnite tipku OK. Time i ikona i indikator funkcije Eco Fuzzy i počinju treperiti. Ako unutar 20 sekundi ne pritisnete nijedan gumb, ikona i indikator isključuju se, a funkcija Eco Fuzzy poništava se.

Rukovanje uređajem

24. Ikona funkcije odmora

Pritiskajte tipku FN (dok ne dođe do ikone u obliku kišobrana i donje crte) kako biste uključili funkciju odmora. Kada prijedete preko ikone funkcije odmora i indikatora funkcije odmora, oni počnu treperiti. Tako možete vidjeti hoće li se funkcija odmora aktivirati ili deaktivirati. Kada pritisnete gumb OK, ikona funkcije odmora neprekidno svijetli i time je funkcija odmora uključena. Indikator i dalje treperi tijekom ovog postupka. Pritisnite tipku OK kako biste prekinuli funkciju odmora. Time će i ikona i indikator funkcije odmora početi treperiti, a funkcija odmora bit će prekinuta.

25. Ikona džoker hladnjaka

Kada pomoću gumba FN odaberete ikonu džoker hladnjaka i pritisnete tipku OK, džoker odjeljak pretvara se u odjeljak hladnjaka i radi kao hladnjak.

26. Indikator stupnjeva Celzija

To je indikator stupnjeva Celzija. Kada je indikator stupnjeva Celzija uključen, podešene vrijednosti temperature prikazane su u stupnjevima Celzija i uključuje se odgovarajuća ikona.

27. Funkcija sniženja podešene vrijednosti

Odaberite odgovarajući odjeljak gumbom za odabir; ikona odjeljka koja predstavlja odgovarajući odjeljak počeo će treperiti. Ako pritisnete gumb za sniženje vrijednosti tijekom tog postupka, zadana vrijednost snizit će se. Ako ga nastavite pritiskati, podešena vrijednost vraća se na početak.

28. Ikona promjene temperature odjeljka

Ukazuje na odjeljak čija se temperatura mijenja. Kada ikona promjene temperature odjeljka počne treperiti, to znači da je odabran odgovarajući odjeljak.

29. Ikona promjene temperature odjeljka

Ukazuje na odjeljak čija se temperatura mijenja. Kada ikona promjene temperature odjeljka počne treperiti, to znači da je odabran odgovarajući odjeljak.

30. Zaključavanje tipki

Pritisnite gumb za zaključavanje tipki istovremeno na 3 sekunde. Znak zaključane tipkovnice zasvijetlit će i aktivirat će se način zaključavanja tipki. Gumbi neće raditi ako je način zaključavanja

tipki uključen. Ponovno istovremeno pritisnite gumb za zaključavanje tipki na 3 sekunde. Znak zaključavanja tipki isključit će se i uređaj će izaći iz načina zaključavanja tipki.

Pritisnite gumb za **zaključavanje tipki** ako želite spriječiti mijenjanje postavke temperature hladnjaka.

31. Gumb za odabir

Pomoću ovoga gumba možete odabrati odjeljak čiju temperaturu želite promijeniti. Pritiskom na ovaj gumb odabirete odjeljak. Odabrani odjeljak vidljiv je na ikonama odjeljaka (7, 17, 18, 20, 28 ili 29). Ikona odjeljka koja treperi označava koji je odjeljak – čiju podešenu vrijednost temperature želite promijeniti – odabran. Zatim možete promijeniti podešenu vrijednost pritiskom na gumb za snižavanje podešene vrijednosti odjeljka (27) i gumb za povišenje podešene vrijednosti odjeljka (19). Ako ne pritisnete gumb za odabir unutar 20 sekundi, ikone odjeljaka isključit će se. Kako biste opet odabrali odjeljak, trebate pritisnuti tu tipku.

32. Upozorenje za isključivanje alarma

Ako se aktivira alarm za nestanak električne energije / alarm za visoku temperaturu, nakon provjere hrane u odjeljku zamrzivača pritisnite tipku za isključivanje alarma kako biste izbrisali upozorenje.

33. Gumb funkcije brzog zamrzavanja

Ovaj gumb ima dvije funkcije. Kako biste aktivirali ili deaktivirali funkciju brzog hlađenja, pritisnite je kratko. Indikator brzog hlađenja isključit će se i proizvod će se vratiti na uobičajene postavke.



Funkciju brzog hlađenja upotrebljavajte kada želite brzo ohladiti hranu u odjeljku hladnjaka. Ako želite ohladiti velike količine svježih hrane, preporučuje se da uključite ovu funkciju prije stavljanja hrane u hladnjak.



Ako ga ne isključite, brzo hlađenje automatski će se isključiti nakon najviše 1 sati ili kada odjeljak hladnjaka dosegne potrebnu temperaturu.



Ako više puta pritisnete tipku za brzo hlađenje u kratkim intervalima, uključit će se zaštita elektroničkog sklopa i kompresor se neće odmah uključiti.



Ova se funkcija ne poziva ponovno kad se vrati napajanje nakon nestanka električne energije.

34.1. Indikator temperature džoker odjeljka

Prikazuju se podešene vrijednosti temperature džoker odjeljka.

34.2. Indikator temperature odjeljka za hlađenje vina

Prikazuju se podešene vrijednosti temperature odjeljka za vino.

Rukovanje uređajem

5.2 Ploča indikatora

Ploče indikatora mogu se razlikovati ovisno o modelu proizvoda.

Audiovizualne funkcije na ploči indikatora pomažu vam u upotrebi proizvoda.

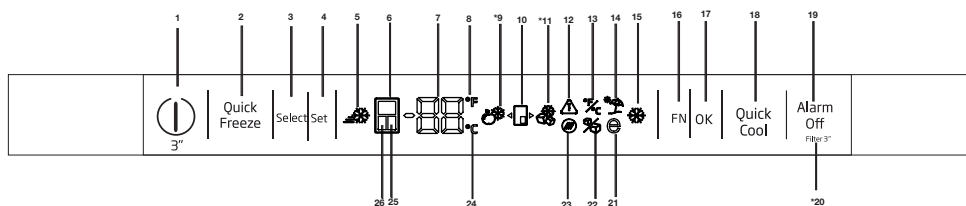

1 – Funkcija uključivanja/isključivanja

Pritisnite i držite tipku za uključivanje/isključivanje 3 sekunde da biste isključili ili uključili hladnjak.

2. Gumb funkcije brzog zamrzavanja

Pritisnite ovu tipku da biste uključili ili isključili funkciju brzog zamrzavanja. Kada uključite funkciju, odjeljak zamrzivača hladit će na temperaturu nižu od postavljene vrijednosti.



Funkciju brzog zamrzavanja upotrijebite kada želite brzo zamrznuti hranu u odjeljku zamrzivača. Ako želite zamrznuti velike količine svježih hrane, uključite funkciju prije stavljanja hrane u hladnjak.



Ako ne prekinete funkciju brzog zamrzavanja, ona će se automatski prekinuti nakon najviše 24 sata ili kada odjeljak hladnjaka dosegne potrebnu temperaturu.



Ova se funkcija ne poziva ponovno kad se vrati napajanje nakon nestanka električne energije.

3. Gumb odabira

Pomoću ovoga gumba možete odabrati odjeljak čiju temperaturu želite promijeniti. Pritiskom na ovaj gumb odabirete odjeljak. Odabrani odjeljak prepoznajete po ikonama odjeljaka (6, 25, 24.).



Slike koje se nalaze u ovom priručniku su shematske i možda se ne ogovaraju u potpunosti vašem proizvodu. Ako dijelovi naslova nisu sadržani u proizvodu koji ste kupili, on vrijedi za ostale modele.

Ikona odjeljka koja je uključena označava odabrani odjeljak čiju podešenu vrijednost temperature želite promijeniti. Tada pritiskom na gumb za postavljanje temperature (4) možete promijeniti podešenu vrijednost odjeljka

4. Postavljanje temperature / smanjenje temperature

Pritiskom na gumb smanjujete temperaturu odabranog odjeljka.

5 – Indikator brzog zamrzavanja

Ova ikona svijetli kada je uključena funkcija brzog zamrzavanja.

6. Indikator odjeljka hladnjaka

Kada je indikator uključen, temperatura odjeljka hladnjaka prikazana je na indikatoru vrijednosti temperature. Pritiskom na gumb za postavljanje temperature (4) odjeljak hladnjaka može biti namješten na 8, 7, 6, 5, 4, 3, 2 ili 1°C / 46, 45, 44, 43, 42, 41, 40, 39, 38, 37, 36, 35, 34 ili 33°F.

7. Indikator vrijednosti temperature

Prikazuje vrijednost temperature odabranog odjeljka.

8. Indikator stupnjeva Fahrenheita.

To je indikator stupnjeva Fahrenheita. Kada je indikator stupnjeva Fahrenheita uključen, podešene vrijednosti temperature prikazane su u stupnjevima Fahrenheita i uključuje se odgovarajuća ikona.

9. Ikona džoker hladnjaka

Kada pomoću gumba FN (16) odaberete ikonu džoker hladnjaka i pritisnete gumb OK (17), odjeljak džoker pretvara se u odjeljak hladnjaka i radi kao hladnjak.

10. Ikona džoker odjeljka

Prikazuje ikonu džoker odjeljka

11. Ikona džoker zamrzivača

Kada pomoću gumba FN (16) odaberete ikonu džoker zamrzivača i pritisnete gumb OK (17), odjeljak džoker pretvara se u odjeljak zamrzivača i radi kao zamrzivač.

12. Nestanak električne energije / visoka temperatura / upozorenje o pogrešci

Ovaj indikator svijetli tijekom nestanka električne energije, pogreške visoke temperature i upozorenja o pogrešci. Tijekom dugotrajnih nestanaka električne energije najveća temperatura koju odjeljak zamrzivača postigne prikazat će se na digitalnom zaslonu. Nakon provjere hrane u odjeljku zamrzivača pritisnite tipku za isključivanje alarma (19) kako biste izbrisali upozorenje.

13. Podešavanje indikatora stupnjeva Celzija i Fahrenheita

Prijeđite preko ove tipke pomoću tipke FN i odaberite Fahrenheit i Celzij pomoću tipke OK. Nakon odabira odgovarajuće jedinice temperature, uključuje se indikator Fahrenheita i Celzija.

14. Ikona funkcije odmora

Pritišćite tipku FN (dok ne dođe do ikone u obliku kišobrana) kako biste uključili funkciju odmora. Ikona funkcije odmora počet će treperiti kada prijeđete preko nje. Tako možete vidjeti hoće li se funkcija odmora uključiti ili isključiti. Kada pritisnete gumb OK, indikator funkcije odmora neprekidno svijetli i time je funkcija odmora uključena. Pritisnite tipku OK kako biste prekinuli funkciju odmora. Indikator funkcije odmora počet će treperiti, a funkcija odmora bit će prekinuta.

15. Indikator funkcije brzog hlađenja

Uključuje se kada je uključena funkcija brzog hlađenja.

16. Gumb FN

Pomoću ove tipke možete se prebacivati između funkcija koje želite odabrati. Pritiskom na tu tipku ikona funkcije koja se uključuje ili isključuje i njezin indikator počet će treperiti. Gumb FN isključuje se ako ga ne pritisnete unutar 20 sekundi. Kako biste promijenili funkciju, morate ponovo pritisnuti gumb.

17. Gumb OK

Nakon odabira funkcije pomoću gumba FN, kada se funkcija prekine pomoću gumba OK, odgovarajuća ikona i indikator počinju treperiti. Kada se funkcija uključi, ostaje uključena. Indikator nastavlja treperiti kako bi prikazivao uključenu ikonu.

18. Gumb funkcije brzog hlađenja

Ovaj gumb ima dvije funkcije. Pritisnite ga nakratko kako biste uključili ili isključili funkciju brzog hlađenja. Indikator brzog hlađenja isključit će se i proizvod će se vratiti na uobičajene postavke.

19. Upozorenje za isključivanje alarma

Ako se aktivira alarm za nestanak električne energije / alarm za visoku temperaturu, nakon provjere hrane u odjeljku zamrzivača pritisnite tipku za isključivanje alarma da biste izbrisali ikonu upozorenja visoke temperature (12).

20. Ponovno postavljanje filtra

Filtar se ponovno postavlja kada je gumb za isključivanje alarma (19) pritisnut 3 sekunde. Ikona ponovnog postavljanja filtra isključuje se.

21. Ikona funkcije Eco fuzzy

Pritišćite tipku FN (dok ne dođe do ikone slova „E“) da biste uključili Eco fuzzy. Ikona funkcije Eco fuzzy počet će treperiti kada prijeđete preko nje. Tako možete vidjeti hoće li se funkcija Eco fuzzy uključiti ili isključiti. Kada pritisnete gumb OK, ikona funkcije Eco fuzzy počinje neprekidno svijetliti tijekom postupka. Ako ne pritisnete nijedan gumb nakon 20 sekundi, ikona ostaje svijetliti. Time se uključuje funkcija Eco fuzzy. Kako biste prekinuli funkciju Eco fuzzy, prijeđite ponovno preko ikone i pritisnite tipku OK. Time će ikona funkcije Eco fuzzy početi treperiti. Ako unutar 20 sekundi ne pritisnete nijedan gumb, ikona će se isključiti, a funkcija Eco fuzzy prekinuti.

Rukovanje uređajem

22. Ikona funkcije isključivanja ledomata

Pritišćite tipku FN (dok ne dođe do ikone leda) kako biste isključili ledomat. Ikona funkcije isključivanja ledomata počet će treperiti kada prijedete preko nje. Tako možete vidjeti hoće li se funkcija ledomata uključiti ili isključiti. Kada pritisnete gumb OK, ikona ledomata počinje neprekidno svijetliti tijekom ovog postupka. Ako ne pritisnete nijedan gumb nakon 20 sekundi, ikona i indikator ostaju uključeni. Time se ledomat isključuje. Prijedite preko ikone da biste ponovno uključili ledomat. Ikona funkcije isključivanja ledomata počet će treperiti. Ako pritisnete gumb OK, ikona će zasvijetliti i ledomat će se ponovno uključiti.



Pokazuje je li ledomat uključen ili isključen.



Kada se odabere ova funkcija, zaustavit će se protok vode iz spremnika vode. Međutim, led koji je već stvoren može se uzeti iz ledomata.

23. Ikona ponovnog postavljanja filtra

Ova se ikona uključuje kada je filter potrebno ponovno postaviti.

24. Indikator stupnjeva Celzija

To je indikator stupnjeva Celzija. Kada je indikator stupnjeva Celzija uključen, podešene vrijednosti temperature prikazane su u stupnjevima Celzija i uključuje se odgovarajuća ikona.

25. Indikator odjeljka džoker

Kada je indikator uključen, temperatura u odjeljku džoker prikazana je na indikatoru vrijednosti temperature. Postavljenu vrijednost odjeljka džoker promijenite pritiskom na gumb za postavljanje temperature (4).

26. Indikator odjeljka zamrzivača

Kada je indikator uključen, temperatura odjeljka zamrzivača prikazana je na indikatoru vrijednosti temperature. Pritiskom na gumb za postavljanje temperature (3) odjeljak zamrzivača može biti namješten na -16, -18, -19, -20, -21, -22 i -24 °C / 0, -2, -4, -6, -8, -10 i -12°F .

Rukovanje uređajem

Postavka odjeljka zamrzivača	Postavka odjeljka hladnjaka	Napomene
-18 °C	4 °C	To je normalna preporučena postavka.
-20, -22 ili -24 °C	4 °C	Ove su postavke preporučene kada je sobna temperatura veća od 30°C.
Brzo zamrzavanje	4 °C	Koristite kad želite zamrznuti svoju hranu u kratkom vremenu. Vaš će se proizvod vratiti u prethodni način rada kad postupak bude gotov.
-18 °C ili hladnije	2 °C	Upotrebjavajte ovu postavku ako mislite da odjeljak hladnjaka nije dovoljno hladan zbog tople okoline ili čestog otvaranja i zatvaranja vrata.

5.3. Zamrzavanje svježih hrane

- Kako bi se sačuvala kvaliteta hrane, hrana će se zamrznuti što je brže moguće nakon stavljanja u odjeljak za zamrzavanje; u tu svrhu upotrebjavajte funkciju brzog zamrzavanja.
- Ako hranu zamrznete dok je svježija, možete je pohraniti u odjeljku za zamrzavanje na dulje vrijeme.
- Zapakirajte hranu koja se zamrzava i zatvorite ambalažu tako da onemogućite ulazak zraka.
- Prije stavljanja hrane u zamrzivač obavezno je zapakirajte. Umjesto tradicionalnog papira, upotrebjavajte spremnike za zamrzivač, folije i papire otporne na vlagu, plastične vrećice i drugu ambalažu.
- Na svakom pakiranju hrane naznačite datum prije zamrzavanja. Na taj ćete način moći utvrditi svježinu pojedinih paketa hrane svaki put kada otvorite zamrzivač. Hranu koja je ranije zamrznuta postavite u prednji dio odjeljka kako biste je mogli iskoristiti prvu.
- Smrznutom se hranom koristite odmah nakon odmrzavanja; ona se ne smije ponovno zamrzavati.
- Nemojte odjednom zamrzavati prevelike količine hrane.
- “24 sata prije zamrzavanja svježih namirnica uključite funkciju za “brzo zamrzavanje”. Pakete svježih namirnica treba staviti u donje ladice.
Nakon stavljanja paketa svježih namirnica, ponovno uključite funkciju za “brzo zamrzavanje”.
Kada se odjeljak zamrzivača postavi na funkciju brzog rada, univerzalni odjeljak također automatski prelazi na brzu funkciju.

5.4. Preporuke za čuvanje zamrznute hrane

Odjeljak se mora postaviti na barem -18 °C.

1. Pakiranja stavite u zamrzivač što prije nakon kupnje, prije nego što se odmrznu.
2. Prije zamrzavanja provjerite je li rok upotrebe istekao.
3. Osigurajte da ambalaža hrane nije oštećena.

5.5. Podaci o dubokom zamrzavanju

Prema normi IEC 62552, proizvod zamrzava najmanje 4,5 kg hrane na temperaturi okoline od 25 °C do -18 °C ili niže unutar 24 sata za svakih 100 litara zapremine u zamrzivaču.

Hranu je moguće sačuvati na dulje vrijeme samo na temperaturi od -18 °C ili niżej.

Hranu možete održavati svježom mjesecima (duboko zamrznuti na temperaturi od -18 °C ili niżej).

Hrana za zamrzavanje ne smije doći u dodir s prethodno zamrznutom hranom kako bi se spriječilo djelomično odmrzavanje.

Skuhajte povrće i ocijedite vodu iz njega ako povrće zamrzavate na dulje vrijeme. Nakon što ocijedite vodu, stavite ga u zrakonepropusnu ambalažu i zatim u zamrzivač. Hrana poput banana, rajčica, zelene salate, celera, kuhanih jaja ili krumpira nije prikladna za zamrzavanje. Zamrzavanje takve hrane nepovoljno će utjecati na njihovu hranjivu vrijednost i okus. Hrana ne smije biti pokvarena kako ne bi predstavljala rizik za zdravlje ljudi.

5.6. Stavljanje hrane

Police odjeljka zamrzivača	Različita zamrznuta hrana kao što je meso, riba, sladoled, povrće itd.
Police odjeljka hladnjaka	Hrana u loncima, pokrivenim tanjurima i zatvorenim posudama, jaja (u zatvorenom pakiranju)
Police vrata odjeljka hladnjaka	Mala i zapakirana hrana ili pića
Odjeljak za povrće	Povrće i voće
Odjeljak za svježiju hranu	Delikatese (hrana za doručak, mesni proizvodi koji konzumiraju u kratkom roku)

5.7. Upozorenje o otvorenim vratima

(Ova je funkcija neobavezna)

Sustav upozorenja na otvorena vrata vašeg hladnjaka može se razlikovati ovisno o modelu.

Verzija 1;

Ako vrata proizvoda ostanu otvorena određeno vrijeme (između 60 i 120 s), aktivira se zvučni signal upozorenja; ovisno o modelu proizvoda, može se prikazati i vizualni signal upozorenja (bljesak). Ako zatvorite vrata uređaja ili pritisnete gumb na zaslonu uređaja, zvuk upozorenja će prestati.

Verzija 2;

Ako vrata uređaja ostanu otvorena određeno vrijeme (između 60 i 120 s), aktivira se upozorenje na otvorena vrata. Upozorenje na otvorena vrata aktivira se postupno. Prvo se počinje aktivirati zvučno upozorenje. Nakon 4 minute, ako vrata i dalje nisu zatvorena, aktivira se vizualno upozorenje (bljesak). Upozorenje na otvorena vrata odgađa se određeno vrijeme (između 60 i 120 s) kada se pritisne bilo koji gumb na zaslonu proizvoda. Tada proces kreće ispočetka. Kada se vrata uređaja zatvore, upozorenje na otvorena vrata će se poništiti.

5.8. Odjeljak za povrće

Odjeljak za povrće vašeg hladnjaka napravljen je posebno tako da vaše povrće održava svježim, a da ono ne izgubi svoju vlagu. U tu je svrhu protok hladnog zraka jači oko odjeljka za povrće općenito. Uklonite police vrata koja se naslanjaju na odjeljak za povrće prije uklanjanja odjeljka za povrće.

5.9. Odjeljak za povrće s kontrolom vlažnosti

(Polica za svježinu)

(Ova je funkcija neobavezna)

Razina vlage voća i povrća drži se pod kontrolom zahvaljujući odjeljku za povrće s kontrolom vlažnosti, čime se osigurava da hrana dulje ostaje svježija. Preporučujemo da lisnato povrće poput zelene salate i špinata i povrće osjetljivo na vlažnost položite u vodoravan položaj što je više moguće prilikom stavljanja u odjeljak za povrće; ne u vodoravan položaj s obzirom na njihovo korijenje. Prilikom postavljanja povrća, potrebno je uzeti u obzir njihovu specifičnu težinu. Teško i tvrdo povrće potrebno je postaviti na dno odjeljka, a lagano i meko povrće na gornji dio.

Povrće unutar odjeljka nikada ne ostavljajte u njihovim plastičnim vrećicama. Ako se ostave u svojim plastičnim vrećicama, u kratkom će se vremenu pojaviti trulež. Ako želite da povrće ne dolazi u dodir s drugim povrćem zbog higijenskih razloga, umjesto plastičnih vrećica upotrijebite papir s rupicama ili sličan materijal.

Ne stavlajte kruške, marelice, breskve itd. – posebno voće koje ispušta velike količine etilena – u isti odjeljak za povrće zajedno s ostalim voćem i povrćem. Plin etilen koji to voće ispušta dovodi do ranijeg zrenja drugog voća i truleži u kraćem vremenu.

5.10. Polica za jaja

Držać jaja možete instalirati na željenu policu vrata ili kućišta.

Nikada ne držite držać jaja u odjeljku zamrzivača.

Rukovanje uređajem

5.11. Pomični središnji dio

Svrha pomičnog središnjeg dijela jest da spriječi da hladni zrak iz Vašeg hladnjaka izlazi van.

1 - Brtvljenje seostvaruje kad brtve na vratima pritisnu površinu pomičnog središnjeg dijela dok su vrata odjeljka hladnjaka zatvorena.

2 - Drugi razlog zašto je Vaš hladnjak opremljen pomičnim središnjim dijelom jest taj da povećava ukupnu zapreminu odjeljka hladnjaka. Standardni središnji dijelovi zauzimaju određeni dio neiskoristive zapremine u hladnjaku.

3 - Pomični središnji dio zatvoren je kad su lijeva vrata odjeljka hladnjaka otvorena.

4 - Ne smije se otvarati ručno. Pomiče se vođen plastičnim dijelom na kućištu kada su vrata zatvorena.



5.12. Odjeljak za pohranu s kontrolom hlađenja

***Možda nije dostupno kod svih modela**

Odjeljak za pohranu s kontrolom hlađenja u vašem hladnjaku se može koristiti u bilo kojem željenom načinu rada prilagođavanjem na temperature hladnjaka (2/4/6/8 °C) ili zamrzivača (-18/-20/-22/-24). Odjeljak možete držati na željenoj temperaturi pomoću tipke za postavljanje temperature odjeljka za pohranu s kontrolom hlađenja. Temperatura odjeljka za pohranu s kontrolom hlađenja može se postaviti na 0 i 10 stupnjeva pored temperatura odjeljka hladnjaka i na -6 stupnjeva osim temperatura odjeljka zamrzivača. Nula stupnjeva koristi se za dulju pohranu delikatesa, a -6 stupnjeva koristi

se za čuvanje mesa do 2 tjedna u stanju kojem se lako reže.

Značajka prebacivanja odjeljka hladnjaka ili zamrzivača postiže se pomoću jedinice za hlađenje koja nalazi u zatvorenim dijelom (odjeljak kompresora) iza hladnjaka. Tijekom rada ovog elementa čuje se zvuk sličan otkucajima sekundi na analognom satu. To je normalno i ne predstavlja kvar.

5.13. Plavo svjetlo/HarvestFresh

***Možda nije dostupno kod svih modela**

Za plavo svjetlo,

Voće i povrće pohranjeno u odjeljcima za voće i povrće osvijetljenim plavim svjetlom nastavlja da vrši fotosintezu pomoću efekta valnih duljina plave svjetlosti i na taj način sadržaj vitamina u njima ostaje sačuvan.

Za HarvestFresh,

Voće i povrće pohranjeno u odjeljcima za voće i povrće osvijetljenim tehnologijom HarvestFresh duže će održati vitamine u sebi zahvaljujući plavim, zelenim, crvenim svjetlima i ciklusima mraka, koji simuliraju dnevni ciklus.

Ako otvorite vrata hladnjaka tokom perioda mraka HarvestFresh tehnologije, hladnjak će to automatski otkriti i omogućiti da plavo-zeleno ili crveno svjetlo osvijetle odjeljke za voće i povrće, radi vaše ugodnosti. Nakon što zatvorite vrata hladnjaka, period mraka će se nastaviti, predstavljajući period noći tokom dnevnog ciklusa.

5.14. Filtar mirisa

Filtar mirisa u cijevi za zrak u odjeljku hladnjaka sprečava nakupljanje neugodnih mirisa u hladnjaku.

5.15. Odjeljak za vino

(Ova je funkcija neobavezna)

1 – Napunite svoj odjeljak za vino

Odjeljak za vino dizajniran je da drži najviše 28 boca sprijeda + 3 boce dostupne pomoću teleskopske police. Te najveće deklarirane količine dane su samo za informativnu svrhu i odgovaraju ispitivanjima provedenima standardnom bocom „Bordelaise 75 cl“.

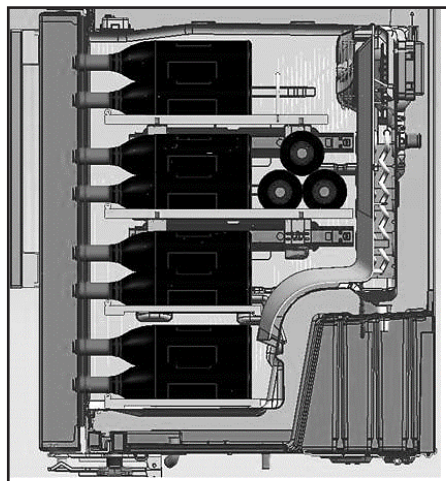
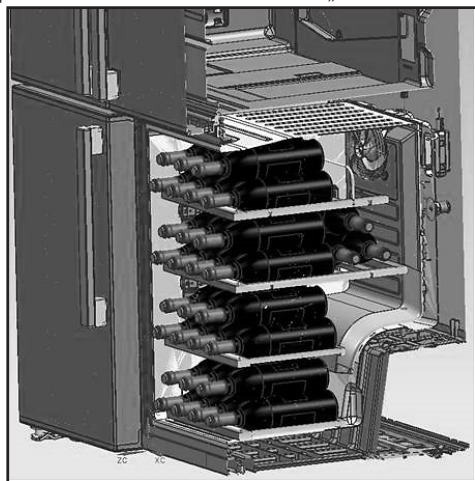

2– Preporučene optimalne temperature posluživanja

Naš savjet: Ako miješate različite vrste vina, izaberite postavku od 12 °C, baš kao u pravom podrumu. Za bijela vina, koja treba poslužiti na temperaturi između 6 i 10 °C, stavite boce u hladnjak pola sata prije posluživanja, a hladnjak će boce održati na željenoj temperaturi. Što se tiče crvenih vina, ona se prilikom posluživanja polako griju na sobnu temperaturu.

16 – 17 °C	Fina vina Bordeaux – crvena
15 – 16 °C	Fina vina Burgundy – crvena
14 – 16 °C	Grand cru varijante suhih bijelih vina
11 – 12 °C	Lagana, mlada crvena vina s voćnom aromom
10 – 12 °C	Provansalska rosé vin, francuska vina
10 – 12 °C	Suha bijela vina i crvena vina <i>vin de pays</i>
8 – 10 °C	Bijela vina <i>vin de pays</i>
7 – 8 °C	Šampanjci
6 - °C	Slatka bijela vina

3– Prijedlozi vezani uz otvaranje boce vina prije kušanja:

Bijela vina

Otprilike 10 minuta prije posluživanja

Mlada crvena vina

Otprilike 10 minuta prije posluživanja

Gusta i zrela crna vina

Otprilike 30 – 60 minuta prije posluživanja

4 – Koliko se dugo može čuvati otvorena boca?

Vinske boce u kojima je ostalo još vina moraju se pravilno zatvoriti čepom i čuvati na hladnome i suhrome mjestu:

	Bijela	vina Crvena vina
75 % puna boca	3 – 5 dana	4 – 7 dana
50 % puna boca	2 – 3 dana	3 – 5 dana
Manje od 50 %	1 dan	2 dana

5.16. Koristite unutarjni raspršivač vode i dozator vode na vratima (kod nekih modela)

(kod nekih modela)

Nakon priključenja hladnjaka na dovod vode ili zamjene filtra za vodu, isperite sustav za vodu. Pomoću robusnog spremnika, pritisnite i ručicu točionika za vodu i držite je pritisnutom 5 sekundi, zatim je otpustite na 5 sekundi. Ponavljajte dok voda ne poteče. Jednom kada voda počne teći, nastavite pritiskati i otpuštati lopaticu točionika (5 sekundi pritisnuto, 5 sekundi otpušteno) dok ne isteče ukupno 4 galona (15 litara). Time će se iz filtra i sustava točionika za vodu izbaciti zrak, a filter za vodu pripremiti za uporabu. U nekim kućanstvima možda će biti potrebno dodatno ispiranje. Kako zrak izlazi iz sustava, tako voda može prsnuti iz točionika.

Pustite hladnjak 24 sata da rashladi vodu. Svakog tjedna istočinite dovoljno vode kako biste osigurali svježiju količinu.

Raspršivač vode na vratima (kod nekih modela)

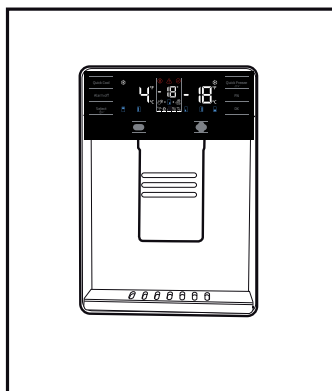

Nakon 5 minuta neprekidnog istakanja, točionik će zaustaviti istakanje vode kako bi se izbjeglo poplavljanje. Za nastavak istakanja ponovno pritisnite lopaticu točionika.

Rukovanje uređajem

5.17. Istakanje vode

Držite spremnik ispod grlića točionika dok pritisćete lopaticu točionika.

Otpustite lopaticu točionika kako biste zaustavili istakanje.



Normalno je da će prvih nekoliko čaša vode uzetih s točionika biti toplo.



Ako se točionik za vodu ne upotrebljava duže vrijeme, prolijte prvih nekoliko čaša vode kako biste dobili čistu vodu.

Tijekom prve uporabe morat ćete čekati otprilike 24 sata kako bi se voda rashladila.

Izvadite čašu ubrzo nakon pritiskanja okidača.

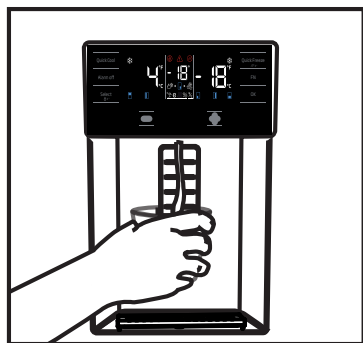

Ugrađeni raspršivač vode (kod nekih modela)

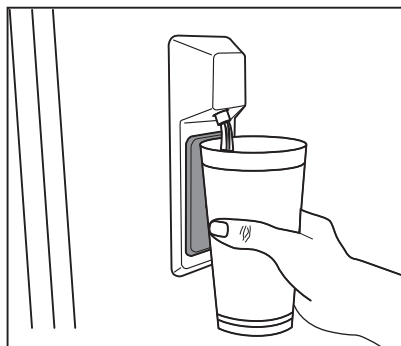

5.18. Za uporabu točionika za vodu



Prije prve uporabe svog hladnjaka i zamjene filtra za vodu, iz točionika za vodu može kapati voda. Kako biste spriječili kapanje ili curenje vode iz točionika, molimo da ispusite zrak iz sustava istakanjem 5 – 6 galona (oko 20 litara) vode kroz točionik za vodu prije prve uporabe i nakon svake promjene filtra za vodu. Time ćete ispustiti zrak zarobljen u sustavu i spriječiti curenje vode iz točionika. Ako dođe do začepljenja u toku vode, potrebno je provjeriti položaj sprežnika i je li cijev za vodu na stražnjoj strani jedinice ravna.



Ako iz Vašeg točionika za vodu curi samo nekoliko kapi vode nakon istakanja vode, to je normalno.

5.19 Ledomat

(kod nekih modela)

Kako biste dobili led iz ledomata, napunite spremnik za vodu u odjeljku hladnjaka vodom do najviše razine.

Kockice leda u ladici za led mogu se zalijepiti jedna za drugu i postati veći komad leda zbog vrućeg i vlažnog zraka za otprilike 15 dana. To je normalno. Ako ne možete razbiti veći komad leda, možete isprazniti spremnik leda i ponovno napraviti led.



Preporučuje se mijenjati vodu u spremniku za vodu ako ona ostane u spremniku za vodu više od 2 – 3 tjedna.



Neobični zvukovi koji dopiru iz hladnjaka u razmacima od 120 minuta zvuci su pravljenja i sipanja leda. To je normalno.



Ako ne želite praviti led, pritisnite ikonu isključenja ledomata kako biste zaustavili ledomat te time uštedjeli energiju i produljili životni vijek svoga hladnjaka.



Normalno je da nakon uzimanja vode iz točionika kapne nekoliko kapi vode.

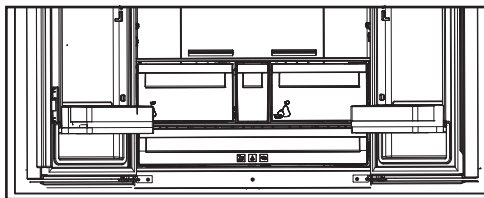

5.20 Ledomat i posuda za led

(kod nekih modela)

Uporaba ledomata

Napunite ledomat vodom i stavite ga na njegovo mjesto. Vaš led bit će spreman za otprilike dva sata. Ne uklanjajte ledomat s njegovog mjesta kako biste izvadili led.

Okrenite gumbе na spremnicima za led u smjeru kazaljke na satu za 90 stupnjeva.

Kockice leda u spremnicima past će dolje u posudu za led.

Posudu za led zatim možete izvaditi, a kockice leda poslužiti.

Ako želite, kockice leda možete držati u posudi za led.

Posuda za led

Posuda za led namijenjena je isključivo za sakupljanje kockica za led. Ne stavljajte vodu u nju. U suprotnom će puknuti.

Radni vijek proizvoda se produžuje te se smanjuje broj učestalih problema ako ga se čisti u redovitim vremenskim razmacima.



UPOZORENJE: Prije čišćenja isključite uređaj iz strujne utičnice.

- Nikad za čišćenje ne koristite benzin, benzen ili slične tvari.
 - Za čišćenje nikad ne koristite oštre i abrazivne alate, sapun, sredstva za čišćenje kućanstva, deterđente i vosak za poliranje.
 - Rastopite jednu čajnu žličicu sode bikarbone u pola litre vode. Umočite krpu u tu otopinu i dobro je iscijedite. S njom pobrišite unutarnji dio uređaja i dobro ga osušite.
 - Pripazite da voda ne uđe u kućište žaruljice i druge električne dijelove.
 - Ako uređaj nećete koristiti duže vremena, isključite ga iz strujne utičnice, izvadite namirnice iz njega, očistite ga i ostavite vrata odškrinuta.
 - Redovito provjeravajte čistoću gume na vratima. Ako nije čista očistite je.
 - Za skidanje vrata i polica unutar hladnjaka prvo izvadite njihov sadržaj.
- Police na vratima uklonite povlačenjem. Nakon čišćenja, vratite ih na mjesto počevši od vrha prema dnu.

- Nikad ne koristite sredstva za čišćenje koja sadrže klor za čišćenje unutarnjeg dijela hladnjaka i njegovih kromiranih dijelova. Klor može izazvati koroziju na metalnim površinama.

6.1. Izbjegavanje neugodnih mirisa

Materijali koji mogu stvoriti mirise ne koriste se u proizvodnji naših proizvoda. Međutim, zbog neispravnih uvjeta čuvanja namirnica i ako se unutarnji dio uređaja ne čisti kako treba to može izazvati probleme s mirisima. Pripazite na sljedeće i izbjegnite ovaj problem:

- Važno je održavati uređaj čistim. Ostaci namirnica, mrlje i sl. mogu izazvati stvaranje mirisa. Stoga, čistite hladnjak sa sodom bikarbonom rastopljenom u vodi svakih 15 dana. Nikad ne koristite deterđente ili sapun.
- Držite namirnice u zatvorenim posudama. Mikroorganizmi koji se šire iz nezatvorenih posuda mogu izazvati stvaranje neugodnih mirisa.
- U hladnjaku nikad ne držite namirnice kojima je istekao rok trajanja, jer se mogu pokvariti.

6.2. Zaštita plastičnih površina

U hladnjaku nikad ne stavljajte tekuća ulja/masti ili jela kuhana na ulju/masti u nezatvorenim posudama jer mogu oštetiti njegove plastične površine. Ako se ulje/mast prolije ili razmaže po plastičnim površinama, odmah očistite i dobro isperite taj dio površine s toplom vodom

7 Rješavanje problema

Molimo, pogledajte ovaj popis prije upućivanja poziva ovlaštenom servisu. To vam može uštedjeti vrijeme i novac. Ovaj popis uključuje česte problema koji nisu nastali zbog neispravnog rada ili kvara hladnjaka. Neke od opisanih funkcija možda ne postoje kod vašeg modela hladnjaka.

Uređaj ne radi.

- Utikač nije ispravno umetnut u utičnicu. >>> *Ispravno umetnite utikač u utičnicu.*
- Pregorio je osigurač utičnice u koju je uključen hladnjak ili je pregorio glavni osigurač. >>> *Provjerite osigurač.*

Vlaga na bočnim stjenkama odjeljka hladnjaka (MULTIZONA, UPRAVLJANJE RASHLAĐIVANJEM I FLEKSI ZONA).

- Temperatura okruženja je jako niska. >>> *Ne postavljajte hladnjak u prostorije gdje temperatura pada ispod 10 .*
- Vrata se često otvaraju. >>> *Ne otvarajte i ne zatvarajte učestalo vrata hladnjaka.*
- Okruženje je jako vlažno. >>> *Ne postavljajte hladnjak u prostorije s velikom vlagom.*
- Namirnice koje sadrže tekućinu čuvaju se u otvorenim posudama. >>> *Namirnice koje sadrže tekućinu čuvajte u zatvorenim posudama.*
- Vrata su odškrinuta. >>> *Ne ostavljajte vrata hladnjaka otvorena dugo vremena.*
- Termostat je podešen na jako hladnu razinu. >>> *Podesite termostat na odgovarajuću razinu.*

Kompresor ne radi

- Zaštitni termički osigurač kompresora će se blokirati tijekom iznenadnog nestanka struje ili isključivanja i uključivanja strujnog utikača jer tlak rashladnog sredstva u rashladnom sustavu uređaja nije bio balansiran. Uređaj će početi s radom nakon približno 6 minuta. Molimo, nazovite osoblje ovlaštenog servisa ako uređaj ne počne s radom nakon tog vremena.
- Hladnjak je u ciklusu odmrzavanja. >>> *To je normalno za hladnjake s automatskih odmrzavanjem. Ciklus odmrzavanja odvijaju se periodično.*
- Uređaj nije uključen u strujnu utičnicu. >>> *Provjerite je li strujni utikač dobro priključen na utičnicu.*
- Postavke temperature nisu dobro podešene. >>> *Odaberite odgovarajuću vrijednost temperature.*
- Došlo je do nestanka struje. >>> *Kada se el. energije ponovo uspostavi uređaj počinje normalno raditi.*

Zvuk koji uređaj proizvodi pojačava se kada uređaj radi.

- Radne performanse uređaja mogu se mijenjati uslijed promjena u temperaturi okruženja. To je normalno i ne predstavlja kvar.

Uređaj radi često ili dugo vremena.

Otklanjanje kvara

- Novi proizvod je možda širi od prijašnjeg. Veći uređaji rade dulje vremena.
- Sobna temperatura je možda previsoka. >>> *Normalno je da proizvod radi dulje vrijeme u toplom okruženju.*
- Uređaj je možda tek nedavno uključen u struju utičnicu ili u njemu ima mnogo namirnica. >>> *Kada je hladnjak nedavno uključen u strujnu utičnicu ili ako u njemu ima mnogo namirnica tada će mu trebati dulje vremena za postizanje podešene temperature. To je normalno.*
- Možda su nedavno u hladnjak stavljene vruće namirnice. >>> *Ne stavljajte u hladnjak vruće namirnice.*
- Vrata se možda učestalo otvaraju ili su ostavljena odškrinuta duže vrijeme. >>> *Topli zrak koji je ušao u hladnjak utječe na dulji rad hladnjaka. Ne otvarajte često vrata hladnjaka.*
- Možda su vrata odjeljka zamrzivača ili hladnjaka ostavljena odškrinuta. >>> *Provjerite jesu li vrata dobro zatvorena.*
- Uređaj je podešen na vrlo nisku temperaturu. >>> *Podesite temperaturu hladnjaka na viši stupanj i pričekajte dok se temperatura ne postigne.*
- Brtva na vratima hladnjaka ili zamrzivača je prljava, istrošena, potrgana ili nepravilno stavljena. >>> *Očistite i zamijenite brtvu. Oštećena/pokidana brtva (guma) na vratima uređaja utječe na produljenje vremena rada uređaja radi održavanja podešene temperature.*

Temperatura zamrzivača je jako niska dok je temperatura hladnjaka dobra.

- Temperatura zamrzivača je podešena na vrlo nisku vrijednost. >>> *Podesite temperaturu zamrzivača na veću vrijednost i provjerite.*

Temperatura hladnjaka je jako niska dok je temperatura zamrzivača

- Temperatura hladnjaka je podešena na vrlo nisku vrijednost. >>> *Podesite temperaturu hladnjaka na veću vrijednost i provjerite.*

Namirnice koje se čuvaju u ladicama odjeljka hladnjaka su zamrznute.

- Temperatura hladnjaka je podešena na vrlo visoku vrijednost. >>> *Podesite temperaturu hladnjaka na nižu vrijednost i provjerite.*

Temperatura hladnjaka ili zamrzivača je jako visoka.

- Temperatura hladnjaka je podešena na vrlo visoku vrijednost. >>> *Postavke temperature odjeljka hladnjaka utječu na temperaturu zamrzivača. Promijenite temperaturu hladnjaka ili zamrzivača i pričekajte dok odgovarajući odjeljci ne postignu željenu temperaturu.*
- Vrata se učestalo otvaraju ili su ostavljena odškrinuta duže vrijeme. >>> *Ne otvarajte često vrata.*
- Vrata su odškrinuta. >>> *Dobro zatvorite vrata.*
- Uređaj je možda tek nedavno uključen u struju utičnicu ili u njemu ima mnogo namirnica. >>> *To je normalno. Kada je uređaj nedavno uključen u strujnu utičnicu ili ako u njemu ima mnogo namirnica tada će mu trebati dulje vremena za postizanje podešene temperature.*
- Možda su nedavno u hladnjak stavljene vruće namirnice. >>> *Ne stavljajte u hladnjak vruće namirnice.*

Vibracija ili buka.

- Pod nije ravan ili stabilan. >>> *Ako se proizvod klima kada se lagano dodirne uravnotežite ga podešavanjem nožica. Također, vodite računa o tome da je pod dovoljno čvrst i ravan da može izdržati težinu proizvoda.*
- Predmeti koji se stave na hladnjak mogu izazvati buku. >>> *Uklonite predmete s hladnjaka.*

Iz uređaja se čuju zvukovi poput protoka tekućine, prskanja, itd.

- Protok tekućina i plinova odvija se u skladu s radim principima proizvoda. >>> *To je normalno i ne predstavlja kvar.*

Iz uređaja se čuje zvuk sličan puhanu vjetra.

- Ventilatori se koriste za hlađenje uređaja. To je normalno i ne predstavlja kvar.

Kondenzacija na unutarnjim stjenkama uređaja.

Otklanjanje kvara

- Vruće i vlažno vrijeme povećava stvaranje leda i vlage . To je normalno i ne predstavlja kvar.
- Vrata se učestalo otvaraju ili su ostavljena odškrinuta duže vrijeme.>>>*Ne otvarajte često vrata, zatvorite ih ako su otvorena.*
- Vrata su odškrinuta. >>>*Dobro zatvorite vrata.*

Vlaga nastaje na vanjskim stjenkama uređaja ili između vrata.

- Možda je zrak vlažan; to je normalno ako je vrijeme sparno.>>> *Kad u zraku ima manje vlage, kondenzacija nestaje.*

Neugodan miris u hladnjaku.

- Hladnjak se ne čisti redovito. >>> *Redovito čistite unutarnji dio uređaja sa spužvom, mlakom vodom i sodom bikarbonom rastopljenom u vodi.*
- Neke posude ili materijali za pakiranje mogu stvoriti neugodni miris. >>>*Koristite posude ili materijal za pakiranje različitih proizvođača.*
- Namirnice se čuvaju u otvorenim posudama. >>>*Držite namirnice u zatvorenim posudama. Mikroorganizmi koji se šire iz nezatvorenih posuda mogu izazvati stvaranje neugodnih mirisa.*
- Iz hladnjaka uklonite namirnice kojima je istekao rok trajanja, jer se mogu pokvariti.

Vrata se ne zatvaraju.

- Ambalaža u kojoj su namirnice sprječava zatvaranje vrata. >>> *Premjestite ambalažu koja sprječava zatvaranje vrata.*
- Hladnjak ne stoji ravno na podu. >>> *Podesite nožice i uravnotežite uređaj.*
- Pod nije ravan ili čvrst. >>> *Također, vodite računa o tome da je pod dovoljno čvrst i ravan da može izdržati težinu proizvoda.*

Posude za povrće su se zaglavile.

- Namirnice dotiču vrh ladice. >>>*Razmjestite namirnice u ladici.*



UPOZORENJE: Ako se problem ne može riješiti unatoč tome što ste se pridržavali uputa u ovom odjeljku posavjetujte se s trgovcem ili osobljem ovlaštenog servisa. Ne pokušavajte sami popraviti neispravnii proizvod.

ODRICANJE OD ODGOVORNOSTI / UPOZORENJE

Neke (jednostavne) kvarove može riješiti sam krajnji korisnik bez ikakvih sigurnosnih problema ili opasnosti koje mogu iskrsnuti uz uvjet da je to obavljeno u granicama i u skladu sa sljedećim uputama (pogledajte dio „Samopomoć“).

Stoga, osim ako nije drukčije određeno u donjem dijelu „Samopomoći“ popravke trebaju obaviti registrirani stručni servisi kako bi se izbjegli problemi sa sigurnosti. Registrirani stručni servis je stručni servis kojem je proizvođač odobrio pristup uputama i popisu rezervnih dijelova za ovaj proizvod u skladu s metodama opisanim u zakonskim aktima u skladu s Direktivom 2009/125/EC.

Međutim, samo servisni zastupnik (tj. ovlaštene stručni servisi) kojeg možete kontaktirati na telefonski broj naveden u korisničkom priručniku/jamstvenom listu ili ovlaštene zastupnik mogu obaviti servis u skladu s uvjetima jamstva. Stoga, upozoravamo vas kako će popravci koje su obavili stručni servisi (koje nije ovlastila tvrtka Beko) poništiti jamstvo.

Samopomoć

Samopopravak može obaviti krajnji korisnik za sljedeće zamjenjive dijelove: ručke na vratima, šarke vrata, ladice, košare i brtva na vratima (ažurirani popis dostupan je na support.beko.com od 01. ožujka 2021.).

Pored toga, kako bi se osigurala sigurnost proizvoda i spriječila opasnost od teških ozljeda, spomenuta samopomoć treba se obaviti pridržavajući se uputa u korisničkom priručniku za samopomoć ili onih dostupnih na support.beko.com. Zbog vaše sigurnosti, isključite proizvod iz strujne mreže prije početka obavljanja bilo kakve samopomoći.

Popravak i pokušaj popravka koje obavljaju krajnji korisnici za dijelove koji nisu uključeni na popis i/ili ako se ne pridržavaju uputa u korisničkom priručniku ili onih dostupnih na support.beko.com, mogu izazvati sigurnosne probleme koji se ne mogu pripisati Beko te koji će poništiti jamstvo proizvoda.

Stoga, izričito se preporučuje da se krajnji korisnici suzdrže od pokušaja popravka koji ne uključuje spomenuti popis rezervnih dijelova te da u tom slučaju kontaktiraju ovlaštene stručne servise ili registrirane stručne servise. U suprotnom, takvi pokušaji koje poduzmu krajnji korisnici mogu izazvati sigurnosne probleme i oštetiti proizvod te posljedično izazvati požar, poplavu, smrt zbog strujnog udara i teške tjelesne ozljede.

Na primjer, ali se ne ograničavajući na to, sljedeće popravke moraju obaviti ovlaštene profesionalni servisi ili registrirani profesionalni servisi: kompresor, rashladni sklop, matična ploča, inverter ploča, ploča zaslona, itd.

Proizvođač/prodavač neće se smatrati odgovornim u slučaju da krajnji korisnici ne poštuju gore navedeno.

Dostupnost rezervnih dijelova za hladnjaka koju ste kupili je 10 godina.

Tijekom ovog razdoblja originalni rezervni dijelovi bit će dostupni za ispravan rad hladnjaka.

Minimalno trajanje jamstva hladnjaka kojeg ste kupili je 24 mjeseca.

Ovaj proizvod opremljen je izvorom osvjetljenja energetske klase „G“.

Izvor osvjetljenja u ovom proizvodu smiju zamijeniti samo stručni serviseri.

Poštovani potrošaču,

Mi želimo postići optimalnu efikasnost naših proizvoda, proizvodi koji su proizvedeni u modernim objektima s pedantnom kontrole kvaliteta.

Za to, molimo vas da potpuno pročitate korisnička uputstva pre upotrebe proizvoda i zadržati ih kao izvor referenca. Ako predate proizvod drugoj osobi, predati ova uputstva uz proizvod.

Korisnička uputstva osiguravaju brzu i sigurnu upotrebu proizvoda.





- Molimo pročitate korisnička uputstva pre instaliranja i upotrebe proizvoda.
- Obavezno se pridržavati važećih sigurnosnih uputa.
- Držite korisnička uputstva na dohvat ruke za upotrebu u budućnosti.
- Molimo vas pročitate sve ostale papire koje ste dobili uz proizvod.

Obratite pažnju da se ovaj korisnički vodič može primjenjivati na nekoliko modela proizvoda. Uputstva jasno ukazuju na varijacije različitih modela.

Simboli i primedbe

Sljedeći simboli se koriste u ova korisnička uputstva:

	Važne informacije i korisne savete.
	Opasnost po života i imovine.
	Opasnost od udara struje.
	Ambalaža proizvoda je napravljena od sirovina koje se mogu reciklirati, u skladu sa Zakonom odavstvom nacionalne okoline.

	INFORMATION
 ENERGY 	.Podaci o modelu sačuvani u bazi podataka o proizvodu mogu se dobiti unosom sledeće internet stranice i pretragom po identifikacionom broju vašeg modela (*) koji se nalazi na oznaci potrošnje električne energije. https://eprel.ec.europa.eu/
SUPPLIER'S NAME 	

Sadržaj

1 Uputstva o sigurnosti i okoline	3	5 Upotreba proizvoda	13
1.1. Namena	3	5.1 Panel indikatora	13
Opšta sigurnost	3	5.2 Panel indikatora	18
1.1.1 HC upozorenja.	5	5.3 Zamrzavanje svježe hrane.	21
1.1.2 Za modele s česmom	5	5.4 Preporuke za čuvanje smrznute hrane.	22
1.2. Namjena.	5	5.5 Detalji dubokog zamrzivača.	22
1.3. Sigurnost dece	5	5.6 Stavljanje hrane	22
1.4. Usaglašenost sa WEEE direktivom i odlaganje otpada:	6	5.7 Upozorenje Otvorena vrata	22
1.5. Usaglašenost sa RoHS direktivom	6	5.8 Unutrašnje osvetljenje.	22
1.6. Informacije o pakovanju.	6	5.9 Odeljak za povrće	23
2 Frižider	7	5.10 Odeljak za povrće sa kontrolom vlage	23
2 Frižider	8	(FreSHelf)	23
3 Instalacija	9	5.11 Stalak za jaja	23
3.1. Pravo mesto za instalaciju	9	5.12 Pokretni srednji deo	23
3.2. Postavljanje plastične klinove.	9	5.13 Odeljak za skladištenje sa kontrolom hlađenja	23
3.3. Podešavanje stalaka	10	5.14 Plavo svetlo/HarvestFresh.	24
3.4. Povezivanje napajanja	11	5.15 Filter za mirise.	24
4 Priprema	12	5.16 Odeljak sa policom za vino	25
4.1. Što raditi da bi uštedeli energije.	12	5.17 Upotreba unutrašnjeg dozatora vode i raspršivača vode na vratima	26
4.2. Preporuke za odeljak za svežu hranu	12	5.18 Točenje vode iz dozatora.	27
4.3. Prva upotreba.	12	5.19 Za upotrebu dozatora za vodu.	27
		5.20 Ledomat	28
		5.21 Ledomat i rezervoar za led	28
		6 Održavanje i čišćenje	29
		6.1. Sprečavanje lošeg mirisa.	29
		6.2. Zaštita plastične površine	29
		7 Rješavanje problema	30

1 Uputstva o sigurnosti i okoline

Ovo deo sadrži sigurnosne upute potrebne da bi uklonili rizik od ozlede i materijalne štete. Nepoštovanje ovih uputa će poništiti sve vrste garancije proizvoda.

1.1. Namena

△	UPOZORENJE: Ventilacione otvore na uređaju ili ugrađenoj strukturi održavajte bez prepreka.
△	UPOZORENJE: Za ubrzavanje procesa odmrzavanja koristite samo mehaničke uređaje ili druga sredstva koja je preporučio proizvođač.
△	UPOZORENJE: Vodite računa da ne oštetite rashladno kolo.
△	UPOZORENJE: Ne koristite električne uređaje u odeljcima za skladištenje hrane, osim ako oni ne pripadaju tipu koji je preporučio proizvođač.

Uređaj je namenjen za korišćenje u domaćinstvu i za slične namene, kao što su

- u kuhinjama rezervisanim za osoblje prodavnice, kancelarije i druga područja poslovanja;
- na seoskim kućama i za goste u hotelima, motelima i drugim okruženjima stambenog tipa.

Opšta sigurnost

- Ovaj proizvod ne trebaju ga koristiti osobe sa fizičkim, senzornim i mentalnim invaliditetom, osobe

bez dovoljno znanja i iskustva ili djeca. Proizvod se može koristiti od takvih osoba jedino pod nadzorom i instrukcijama osobe odgovorne za njihovu bezbednost. Ne ostavljati da se deca igraju sa ovim uređajem.

- U slučaju kvara, isključite uređaj.
- Nakon isključivanja, sačekajte najmanje 5 minuta pre nego što ga ponovo uključite. Isključite proizvod kada ga ne upotrebljavate. Ne dirati utikač mokrim rukama! Ne vucite kabla da bi ga isključili, uvek držite utikač.
- Ne uključujete frižider, ako utičnica je labava.
- Isključite proizvod prilikom instalacije, održavanja, čišćenja i popravke.
- Ako nećete proizvod koristiti neko vrijeme, isključite ga i izvadite hranu iznutra.
- Nemojte koristiti paru ili materijala za čišćenje na paru da bi čistili frižidera i za topljenje leda unutra. Para može doći u kontakt sa elektrificiranim područjima i uzrokovati kratkog spoja ili strujnog udara!
- Ne perite proizvod prskanjem ili sipanjem vodu na njega! Opasnost od strujnog udara!
- Nikada nemojte koristiti proizvod ako je otvoren odeljak koji se nalazi na vrhu ili poledini vašeg proizvoda i koji sadrži elektronske štampane ploče (poklopac elektronskih štampanih ploča) (1).

Uputstva o sigurnosti i okoline

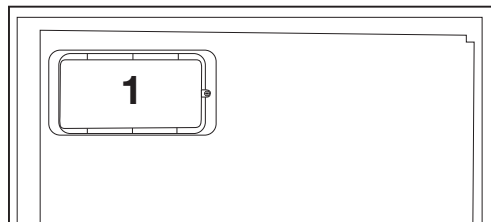
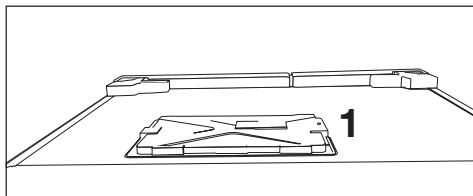

- U slučaju neispravnosti, ne koristite proizvod, jer to može dovesti do strujnog udara. Kontaktirajte ovlašćeni servis pre nego šta uradite bilo šta.
- Priključiti uređaj u utičnicu sa uzemljenjem. Uzemljenje mora biti urađeno sa strane obučenog električara.
- Ako proizvod ima rasvjetu tipa LED, kontaktirajte ovlašćeni servis za zamjenu ili u slučaju bilo kakvog problema.
- Ne dirajte smrznute hrane mokrim rukama! Mogu se zalijepiti na vašim rukama!
- U zamrzivaču ne postavljati tečnosti u boce i limenke. Oni mogu izbiti!
- Postavite tečnosti u vertikalnom položaju nakon što snažno zatvorite poklopac.
- Ne prskati zapaljive materije u blizini proizvoda, jer oni se mogu zapaliti ili eksplodirati.
- Ne držite zapaljive materijale i proizvode sa zapaljivim plinom (sprejevi, itd) u frižideru.
- Ne postavljajte sudove sa tečnostima na vrhu proizvoda. Polivanje vode na

- elektrificiranom delu može dovesti do strujnog udara i opasnost od požara.
- Ako izložite proizvod na kišu, snijeg, sunca i vjetar, to će izazvati električne opasnosti. Kada selite proizvod, nemojte ga vući za kvaku. Ručka se može izvaditi.
- Vodite računa da se izbjegne hvatanje bilo koji dio vaših ruka ili tela u bilo koji od pokretnih delova unutar proizvoda.
- Nemojte stajati ili naslanjati se na vrata, ladice i slične delove frižidera. To će uraditi da proizvod padne i to će izazvati oštećenje delova.
- Vodite računa da ne zahvatite napajni kabl .
- Prilikom postavljanja uređaja, pazite da kabl za napajanje nije zarobljen ili oštećen.
- Ne postavljajte više portabl utičnica ili prijenosnih napajanja na stražnjoj strani uređaja.

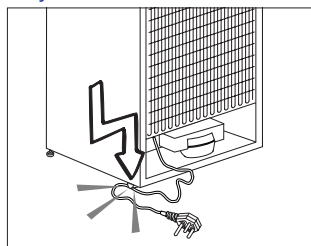

- Deci uzrasta od 3 do 8 godina dozvoljeno je da pune i prazne uređaje za hlađenje.
- Da biste izbegli kontaminaciju hrane, pridržavajte se sledećih uputstava:
- - Otvaranje vrata na duže vreme može izazvati značajno povećanje temperature u odeljci frižidera.
- - Redovno čistite površine koje mogu doći u kontakt sa hranom i pristupačnim sistemima za odvodnjavanje.

Uputstva o sigurnosti i okoline

- Očistite rezervoare za vodu ako nisu korišćeni 48 sati; isperite vodeni sistem povezan sa dovodom vode ako voda nije vučena 5 dana.
- - Sirovo meso i ribu čuvajte u odgovarajućim kontejnerima u frižideru, tako da nije u kontaktu sa ili kapaju na drugu hranu.
- Odeljci sa zamrznutom hranom sa dve zvezdice su pogodni za skladištenje prethodno zamrznute hrane, skladištenje ili pripremanje sladoleda i pravljenje kockica leda.
- - Odeljci sa jednim, dva i tri zvezdice nisu pogodni za zamrzavanje sveže hrane.
- Ako je rashladni uređaj ostavljen prazan duže vrijeme, isključite ga, odmrznite, očistite, osušite i ostavite vrata otvorena kako bi se sprečilo stvaranje plijesni unutar uređaja.
- Ukoliko u vašim instalacijama postoji rizik od efekta vodenog udara, u instalacijama uvek koristite opremu za sprečavanje vodenog udara. Posavetujte se sa vodoinstalaterom ukoliko niste sigurni da li u vašim instalacijama postoji efekat vodenog udara.
- Ne montirati na dovod za toplu vodu. Preduzmite mere opreza protiv rizika od smrzavanja cevi. Raspon temperature vode je od minimalno 0,6°C do maksimalno 38°C.
- Koristite samo vodu za piće.

1.2. Namjena

- Ovaj proizvod je namjenjen za domaću upotrebu. On nije namjenjen za komercijalnu upotrebu.
- Trebate proizvoda koristiti jedino za čuvanje hrane i pića.
- Nemojte držati osetljive proizvode koji traže kontroliranu temperaturama (kao što su vakcine, lekove osetljive na toplotu, sanitetski materijal itd.) u frižideru.
- Proizvođač ne preuzima nikakvu odgovornost za bilo kakvu štetu nastale zbog zloupotrebe ili neispravne upotrebe.
- Originalni rezervni delovi će biti obezbeđeni za 10 godina od dana nabavke proizvoda.

1.1.1 HC upozorenja

Ako proizvod ima sistem za hlađenje koji sadrži gasa R600a, obratite pažnju da se izbegne oštećenje sistema za hlađenje i njegove cevi dok koristite i premeštate proizvod. Taj je gas zapaljiv. Ako je sistem za hlađenje oštećen, držite proizvod podalje od izvora vatre i odmah proventrite sobu.



Nalepnica na unutarnjoj levoj strani pokazuje vrstu gasa koji se koristi u proizvodu.

1.1.2 Za modele s česmom

- Pritisak za dovod hladne vode je maksimalno (90)620 kPa. Ukoliko pritisak vode premašuje 550 kPa, u glavnom vodu upotrebite ventil za ograničavanje pritiska. Ako ne znate kako se proverava pritisak vode, zatražite pomoć vodoinstalatera.

1.3. Sigurnost dece

- Držite ambalažu van dohvata dece.
- Nemojte dopustiti deci da se s proizvodom igraju.
- Ako vrata proizvoda imaju bravu, držite ključ van dohvata dece.

Uputstva o sigurnosti i okoline

1.4. Usaglašenost sa WEEE direktivom i odlaganje otpada:

Ovaj proizvod je usaglašen sa WEEE direktivom Evropske unije (2012/19/EU). Ovaj proizvod nosi simbol klasifikacije za električni i elektronski otpad (WEEE).



Ovaj proizvod je proizveden korišćenjem visokokvalitetnih delova i materijala koji se mogu ponovo iskoristiti i koji su pogodni za reciklažu. Ne odlažite ovaj otpad zajedno sa normalnim kućnim i drugim otpadom na kraju radnog veka. Odnosite ga u centar za prikupljanje za reciklažu električne i elektronske opreme. Konsultujte se sa svojim lokalnim vlastima da biste saznali o ovim centrima za sakupljanje otpada.

1.5. Usaglašenost sa RoHS direktivom

Proizvod koji ste kupili u saglasnosti je sa RoHS direktivom Evropske unije (2011/65/EU). On ne sadrži štetne i zabranjene materijale navedene u direktivi.

1.6. Informacije o pakovanju



Ambalažni materijali ovog proizvoda su napravljeni od materijala koji mogu da se recikliraju u skladu sa nacionalnim propisima o zaštiti životne sredine. Ambalažne materijale ne odlagati zajedno sa kućnim ili drugim otpadom. Odnosite ih na mesta za prikupljanje ambalažnog materijala određena od strane lokalne vlasti.

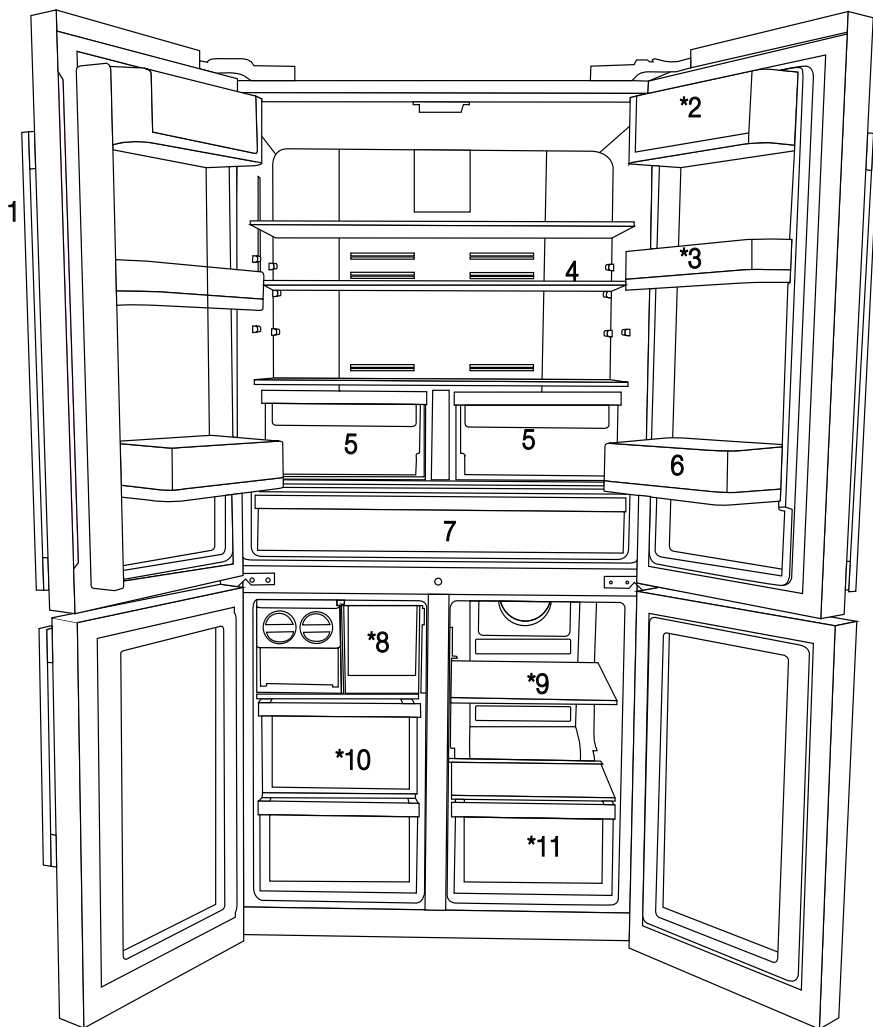

- 1- Kontrolna tabla i tabla sa indikatorima
- 2- Deo za puter i sir
- 3- Pokretna polica u vratima od 70 mm
- 4- Staklena polica odeljka frižidera
- 5- Odeljak za povrće u odeljku frižidera
- 6- Polica u vratima za balon
- 7- Odeljak za hlađenje
- 8- Fioka ledare
- 9- Staklena polica / odeljak za rashlađivanje hrane višenamenskog odeljka
- 10- Fioke odeljka zamrzivača
- 11- Fioka višenamenskog odeljka
- 12. Rezervoar za vodu

* OPCIJA



* Opcionalno: Slike u ovom uputstvu su šeme i mogu ne odgovarati u celini ka vašem proizvodu. Ako vaš proizvod ne sadrži delove na koje se te slike odnose, informacije se odnose na drugim modelima.

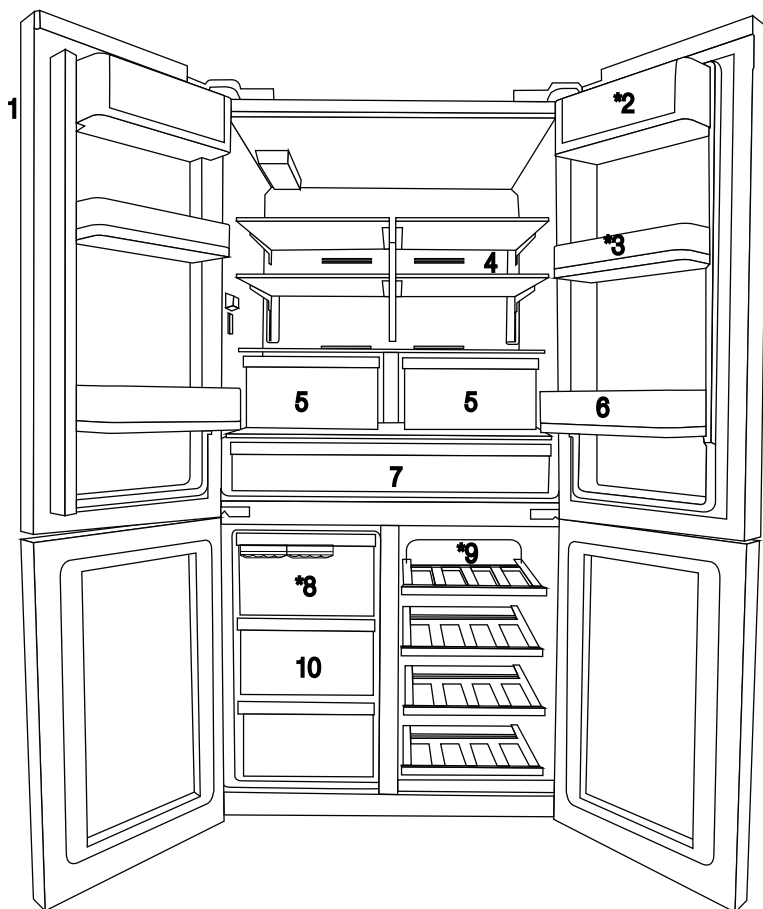

- 1- Kontrolna tabla i tabla sa indikatorima
- 2- Deo za puter i sir
- 3- Pokretna polica u vratima od 70 mm
- 4- Staklena polica odeljka frižidera
- 5- Odeljak za povrće u odeljku frižidera
- 6- Polica u vratima za balon

- 7- Odeljak za hlađenje
- 8- Fioka ledare
- 9- Staklena polica / odeljak za rashlađivanje hrane višenamenskog odeljka
- 10- Fioke odeljka zamrzivača
- 11. Rezervoar za vodu

* OPCIJA



* Opcionalno: Slike u ovom uputstvu su šeme i mogu ne odgovarati u celini ka vašem proizvodu. Ako vaš proizvod ne sadrži delove na koje se te slike odnose, informacije se odnose na drugim modelima.

3 Instalacija

3.1. Pravo mesto za instalaciju

Kontaktirajte Ovlašteni servis oko ugradnju proizvoda. Da biste spremili proizvod za instalaciju, pogledajte informacije u korisničkom uputstvu i osiguriti se da je napajanje struje i vode su kao u uputstvu. Ako ne, nazovite električara i vodoinstalatera da bi ih postavili po potrebi.



UPOZORENJE: Proizvođač ne preuzima odgovornost za bilo kakvu štetu nastalu radom obavljan sa strane neovlašćene osobe.



UPOZORENJE: Strujni kabel proizvoda mora biti van utikača kada instalirate proizvod. Ako to ne učinite može doći do smrti ili teških povreda!



UPOZORENJE: Ako je raspon vrata mali da bi proizvod ušao, uklonite njegova vrata i okrenite proizvod u stranu, a ako i to ne ide, kontaktirajte ovlašteni servis.

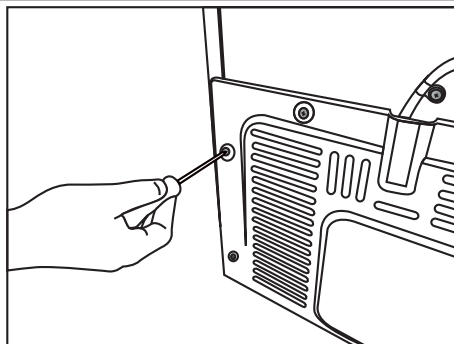

2. Pričvrstite 2 plastičnih klinova na poklopcu ventilacije kao (j) na slici.

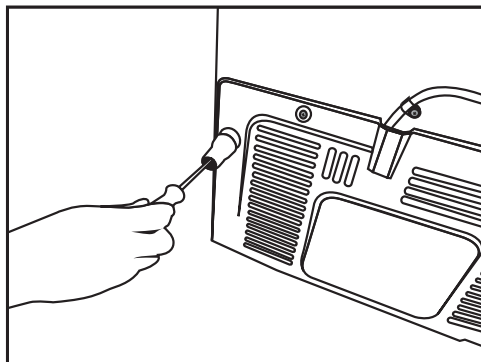

- Stavite proizvod na ravnu površinu kako bi izbegli vibracije.
- Proizvoda postavite na najmanje 30 cm od grejača, peći i sličnih izvora topline i najmanje 5 cm od električnih peći.
- Proizvod ne postavljati ispod direktne sunčane svetlosti ili ne držati ga u vlažnom okruženju.
- Proizvod zahtijeva adekvatnu cirkulaciju vazduha kako bi efikasno funkcionisao. Ako proizvod je u senicu, ne zaboravite ostaviti najmanje 5 cm rastojanja između uređaja i plafona i zidova.
- Ne postavljajte proizvod u sredinama s temperaturama ispod -5°C .

3.2. Postavljanje plastične klinove

Koristite priložene plastične klinove uz ovaj proizvod da pružite dovoljno prostora za cirkulaciju zraka između uređaja i zida.

1. Da biste priključili klinove, uklonite vijke na proizvodu i koristiti vijke priložene sa klinovima.

3.3. Podešavanje stalaka

Ako uređaj nije izbalansiran, postavite prednje podesive stope okretanjem u desno ili levo.

*Ako vaš proizvod nema odeljak za vino ili staklena vrata, vaš proizvod nema podesive stalke, već fiksirane stalke.

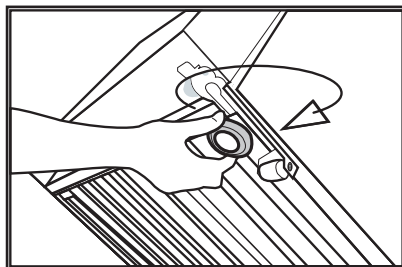
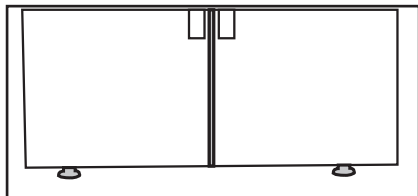

Da biste vrata postavili u vertikalni položaj,
Olabavite maticu za učvršćivanje na donjem delu
Zavrtite maticu za podešavanje (CW/CCW) u
odnosu na položaj vrata

Maticu za učvršćivanje zategnite do krajnjeg
položaja

Da biste vrata postavili u horizontalni položaj,
Olabavite zavrtnj za učvršćivanje na gornjem delu
Zavrtite zavrtnj za podešavanje (CW/CCW) na
jednoj strani u odnosu na položaj vrata

Zavrtnj za učvršćivanje na gornjem delu zategnite
do krajnjeg položaja

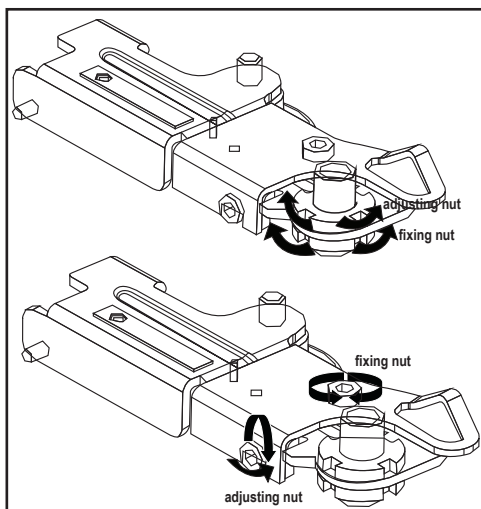

- Grupacija sa gornjim šarkama pričvršćena je pomoću 3 šrafa.
- Poklopac šarke pričvršćen je nakon postavljanja utičnica.
- Zatim se poklopac šarke pričvršćuje pomoću dva šrafa.

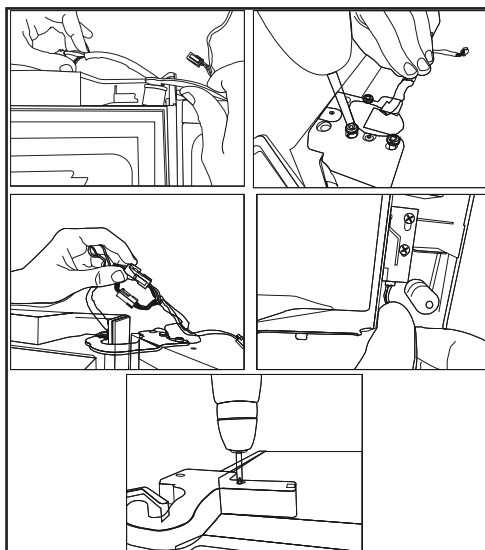

3.4. Povezivanje napajanja



UPOZORENJE: Ne koristite produžni kabl ili kabl sa više utičnica u priključak za napajanje.



UPOZOR ENJE: Oštećeni kabl za napajanje mora biti zamijenjen sa strane ovlaštenog servisa.



Prilikom postavljanja dva frižidera jedan do drugomei, ostaviti najmanje 4 cm rastojanja između jedinice.

- Naša firma ne preuzima odgovornost za bilo kakvu štetu zbog upotrebe bez uzemljenja i bez priključka u skladu sa nacionalnim propisima.
- Napojni kabl mora biti lako dostupan nakon instalacije.
- Ne koristite utikač multi-grupa sa ili bez produžnog kabla između zidne utičnice i frižidera.

4 Priprema

4.1. Što raditi da bi uštedeli energije



Povezivanje proizvoda na elektronske sisteme za uštedu energije je štetno, jer to može oštetiti proizvod.

- Za samostojeći uređaj; „Ovaj rashladni uređaj nije predviđen da se koristi kao ugradni uređaj“.
- Ne ostavljajte vrata svog frižidera dugo otvorena.
- Ne stavljajte vruću hranu u frižider.
- Nemojte da preopterećujete frižider. Kapacitet hlađenja će se sniziti kada se smanji cirkulacija vazduha unutar frižidera.
- Nemojte da stavljate frižider na mesta izložena direktnim sunčevim zracima. Instalirajte proizvod najmanje 30 cm udaljeno od izvora toplote kao što su ploče, rerne, grejna tela i šporeti, i najmanje 5 cm udaljeno od električnih šporeta.
- Vodite računa da stavljajte hranu u frižider u zatvorenim posudama.
- Da biste mogli u potpunosti da napunite odeljak zamrzivača hranom, potrebno je da izvadite gornju fioku i da je stavite na vrh staklene police. Potrošnja energije navedena na vašem frižideru je ustanovljena nakon vađenja ledomata i gornjih fioka da bi se omogućilo maksimalno punjenje. Strogo se preporučuje korišćenje donjih fioka u zamrzivaču i višenamenskom odeljku tokom punjenja.
- Kako vruć i vlažan vazduh ne prodire u vaš proizvod kada vrata nisu otvorena, vaš proizvod će se optimizovati u uslovima dovoljnim za zaštitu vaše hrane. Funkcije i sastavni delovi kao kompresor, ventilator, grejač, odmrzivač, svetlo, ekran i tako dalje radiće u skladu sa potrebama za potrošnju minimalne energije pod ovim okolnostima
- Protok vazduha ne treba blokirati stavljanjem hrane ispred ventilatora zamrzivača i višenamenskog odeljka. Hranu treba ubaciti tako što ćete ostaviti najmanje 5 cm prostora ispred zaštitne rešetke ventilatora.
- Odmrzavanje zamrznute hrane u odeljku frižidera istovremeno štedi energiju i čuva kvalitet hrane.

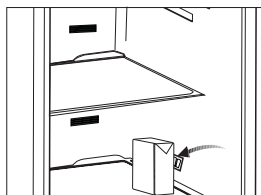
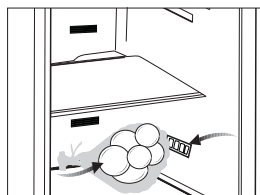

4.2. Preporuke za odeljak za svežu hranu

- Nemojte da dozvolite da hrana dodiruje senzor za temperaturu u odeljku za svežu hranu. Da biste omogućili da odeljak za svežu hranu održava idealnu temperaturu skladištenja, senzor ne sme da bude preklapljen hranom.
- Nemojte da stavljate vruću hranu i pića u proizvod.

4.3 Prva upotreba

Pre upotrebe proizvoda, proverite da li su sve pripreme obavljane u skladu sa uputstvima u odeljcima „Važna uputstva za bezbednost i zaštitu životne sredine“ i „Instalacija“.

- Očistite unutrašnjost frižidera kao što je preporučeno u delu „Održavanje i čišćenje“. Pre pokretanja frižidera proverite da li je unutrašnjost suva.
- Uključite frižider u uzemljenu utičnicu. Unutrašnje osvetljenje se uključuje kada se vrata frižidera otvore.
- Koristite frižider 6 sati bez ubacivanja hrane unutar njega i nemojte da otvarate vrata osim ako nije neophodno.



Čućete buku kada se kompresor pokrene. Tečnost i gasovi koji se nalaze u sistemu za hlađenje mogu takođe da stvaraju buku, čak i ako kompresor ne radi i to je potpuno normalno.



Prednje ivice frižidera mogu da budu tople na dodir. To je normalno. Ta područja su napravljena da budu topla da bi se izbegla kondenzacija.

5 Upotreba proizvoda

5.1 Panel indikatora

Panel indikatora može biti različan kod različitih modela vašeg proizvoda.

Zvučne i vizualne funkcije panela indikatora će vam pomoći kod upotrebe frižidera.

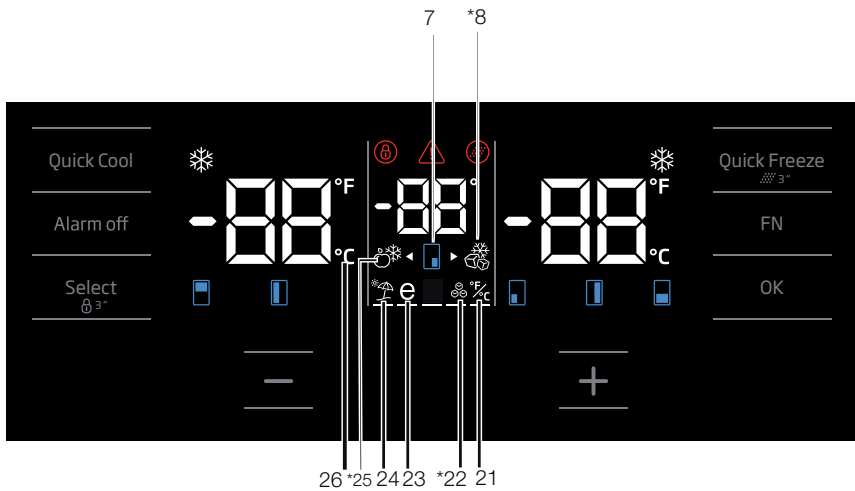
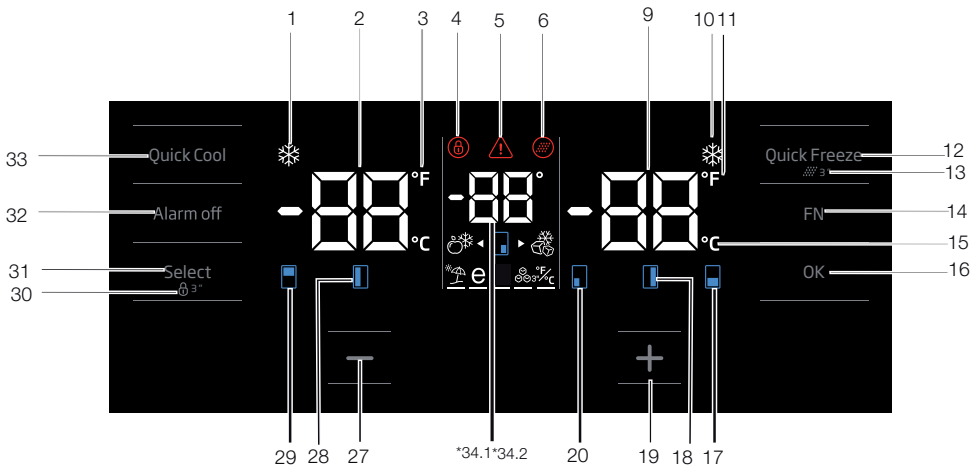

***Opcionalno:** Slike u ovom uputstvu su dati kao šeme i mogu da ne odgovaraju savršeno vašem proizvodu. Ako vaš proizvod ne sadrži delove na koje se te slike odnose, informacije se odnose na drugim modelima.

Upotreba proizvoda

1. Indikator funkcije brzog hlađenja

Uključuje se kada je aktivna funkcija brzog hlađenja.

2. Indikator podešene temperature u odeljku frižidera

Prikazana je temperatura odeljka frižidera; može se podesiti na vrednosti 8, 7, 6, 5, 4, 3, 2, 1.

3. Indikator za stepene farenhajta

To je indikator za stepene farenhajta. Kada se aktivira indikacija stepena farenhajta, podešene vrednosti temperature prikazane su u stepenima farenhajta i uključuju se odgovarajuće ikonice.

4. Zaključavanje tastera

Pritisnite taster za zaključavanje istovremeno na 3 sekunde. Simbol za zaključavanje tastera će se uključiti i aktiviraće se režim zaključavanja tastera. Tasteri neće funkcionisati kada je aktivan režim zaključavanja tastera. Pritisnite taster za zaključavanje istovremeno na 3 sekunde ponovo. Simbol za zaključavanje tastera će se isključiti, a režim zaključavanja tastera isključiti.

Pritisnite dugme za zaključavanje tastera ako želite da sprečite promenu podešavanja temperature frižidera.

5. Upozorenje zbog nestanka struje / visoke temperature / greške

Ovaj indikator svetli tokom odsustva napajanja, kvara usled previsoke temperature i upozorenja o greškama. Tokom produženog odsustva napajanja, vrednost najviše temperature a koju odeljak zamrzivača dostigne će treptati na digitalnom ekranu. Nakon što proverite hranu koja se nalazi u odeljku zamrzivača, pritisnite taster za isključivanje alarma da biste uklonili upozorenje.

Pogledajte odeljak „rešenja za probleme“ u uputstvu ako primetite da ovaj indikator svetli.

6. Ikonica za resetovanje filtera

Ova ikonica se uključuje kada je potrebno resetovanje filtera.

7. Ikonica odeljka u kom se menja temperatura

Pokazuje odeljak čija će se temperatura promeniti. Kada ikonica dela čija se temperatura menja počne

da treperi, jasno je da je izabran odeljak koji je naznačen.

8. Ikonica Joker Freezer

Predite preko ikonice Joker Freezer pomoću tastera FN; ikonica će početi da treperi. Kada pritisnete taster OK, ikonica Joker Freezer se uključuje i odeljak počinje da radi kao zamrzivač.

9. Indikator temperature odeljka zamrzivača

Prikazana je temperatura odeljka frižidera; može se podesiti na vrednosti -16, -18, -19, -20, -21, -22, -24.

10. Indikator za funkciju brzog zamrzavanja

Uključuje se kada je aktivna funkcija brzog zamrzavanja.

11. Indikator za stepene farenhajta

To je indikator za stepene farenhajta. Kada se aktivira indikacija stepena farenhajta, podešene vrednosti temperature prikazane su u stepenima farenhajta i uključuju se odgovarajuće ikonice.

12. Taster za funkciju brzog zamrzavanja

Pritisnite ovaj taster da biste aktivirali ili deaktivirali funkciju brzog zamrzavanja. Kada aktivirate ovu funkciju, odeljak zamrzivača će se ohladiti na temperaturu ispod podešene vrednosti.



Koristite funkciju za brzo zamrzavanje kada želite da brzo zamrznete hranu u odeljku zamrzivača. Ako želite da zamrznete veće količine sveže hrane, aktivirajte ovu funkciju pre nego što stavite hranu u proizvod.



Ako je ne otkazete, funkcija brzog zamrzavanja će se sama isključiti posle 24 sata ili kada odeljak frižidera dostigne zahtevanu temperaturu.



Ova funkcija se ne opoziva kada struja ponovo dođe posle nestanka.

13. Resetovanje filtera

Filter se resetuje kada se pritisne taster za brzo zamrzavanje na 3 sekunde. Ikonica za resetovanje filtera se isključuje.

Upotreba proizvoda

14. Taster FN

Pomoću ovog tastera možete da se prebacujete na funkcije koje želite da izaberete. Kad pritisnete ovaj taster, aktivira se ili se deaktivira ikonica za izabranu funkciju i indikator funkcije počinje da treperi. Taster FN se deaktivira ako se ne pritisne u roku od 20 sekundi. Morate da pritisnete ovaj taster da biste ponovo mogli da promenite funkcije uređaja.

15. Indikator Celzijusove skale

To je indikator Celzijusove skale. Kada se aktivira indikacija Celzijusove skale, podešene vrednosti temperature su prikazane u Celzijusovim jedinicama i uključuje se odgovarajuća ikonica.

16. Taster OK

Kada pomoću tastera FN dođete do funkcije koju želite, ako se funkcija deaktivira pomoću tastera OK, trepere odgovarajuća ikonica i indikator. Kada se funkcija aktivira, ostaje aktivan indikator. Indikator nastavlja da treperi kako bi pokazao da se ikonica aktivirala.

17. Ikonica odeljka u kom se menja temperatura

Pokazuje odeljak čija će se temperatura promeniti. Kada ikonica dela čija se temperatura menja počne da treperi, jasno je da je izabran odeljak koji je naznačen.

18. Ikonica odeljka u kom se menja temperatura

Pokazuje odeljak čija će se temperatura promeniti. Kada ikonica dela čija se temperatura menja počne da treperi, jasno je da je izabran odeljak koji je naznačen.

19. Taster za povećavanje vrednosti

Izaberite odeljak pomoću odgovarajućeg tastera; počinje da treperi ikonica koja označava izabrani odeljak. Ako pritisnete taster za povećavanje vrednosti tokom ovog postupka, podešene vrednosti se povećavaju. Ako nastavite da pritiskate ovaj taster, podešena vrednost će se vratiti na početak.

20. Ikonica odeljka u kom se menja temperatura

Pokazuje odeljak čija će se temperatura promeniti. Kada ikonica dela čija se temperatura menja počne da treperi, jasno je da je izabran odeljak koji je naznačen.

21. Podešavanje indikatora za stepene celzijusa i farenhajta

Pređite preko ovog tastera pomoću tastera FN i izaberite stepene celzijusa ili farenhajta pomoću tastera OK. Kad se izabere način prikazivanja temperature, uključuje se indikator za izabrane stepene celzijusa ili farenhajta.

22. Mašina za led na ikoni

Pritisnite taster FN (dok ne dođe do ikone leda i donje linije) da uključite ledomat. Ikona za ledomat i indikator funkcije ledomata počinju da trepću kada ih upalite, tako da možete razumjeti da li će se ledomat uključiti ili isključiti. Kada pritisnete dugme OK, ikona ledomata neprekidno svijetli i indikator nastavlja da treperi tokom ovog procesa. Ako ne pritisnete nijedno dugme nakon 20 sekundi, ikona i indikator ostaju uključeni. Tako se ledomat uključuje. Da biste ponovo isključili ledomat, upalite ikonu i indikator; na taj način, ikona ledomata i indikator će početi da trepere. Ako ne pritisnete nijedno dugme u roku od 20 sekundi, ikona i indikator će se ugasiti i tako će se ledomat ponovo isključiti.



Označava da li je icematic uključen ili isključen.



Protok vode iz rezervoara za vodu će se zaustaviti kada se poništi odabir ove funkcije. Međutim, led koji je već napravljen može da se izvadi iz odeljka icematic.

23. Ikonica funkcije Eco fuzzy

Pritisnite taster FN (sve dok ne dođete do ikonice slova e u donjem redu) kako biste aktivirali funkciju Eco fuzzy. Ikonica funkcije Eco fuzzy i indikator funkcije Eco fuzzy počinju da trepere kada pređete preko njih. Time se pokazuje da li će se funkcija Eco fuzzy uključiti ili isključiti. Kada pritisnete taster

Upotreba proizvoda

OK, ikonica funkcije Eco fuzzy svetli neprekidno i indikator nastavlja da treperi tokom ovog procesa. Ako ne pritisnete bilo koji taster nakon 20 sekundi, ikonica i indikator ostaju uključeni. Na taj način se funkcija Eco fuzzy aktivira. Da biste isključili funkciju Eco fuzzy, pređite preko ikonice i indikatora ponovo i pritisnite taster OK. Time i ikonica i indikator funkcije Eco fuzzy funkcija počinju da trepere. Ako ne pritisnete bilo koji taster u roku od 20 sekundi, ikonica i indikator se isključuju i funkcija Eco fuzzy se otkazuje.

24. Ikonica funkcije godišnjeg odmora

Pritisnite taster FN (sve dok ne dođete do ikonice kišobrana i donjeg reda) kako biste aktivirali funkciju godišnjeg odmora. Ikonica funkcije godišnjeg odmora i indikator funkcije godišnjeg odmora počinju da trepere kada pređete preko njih. Time se pokazuje da li će se funkcija godišnjeg odmora uključiti ili isključiti. Kada pritisnete taster OK, ikonica svetli neprekidno i to znači da je funkcija godišnjeg odmora aktivirana. Indikator nastavlja da treperi tokom ovog postupka. Pritisnite taster OK za otkazivanje funkcije godišnjeg odmora. Na taj način i ikonica i indikator funkcije godišnjeg odmora počinju da trepere i otkazuje se funkcija godišnjeg odmora.

25. Ikonica Joker fridge

Kada odaberete ikonicu Joker fridge pomoću tastera FN i pritisnete taster OK, odeljak Joker se pretvara u odeljak frižidera i koristi se samo za rashlađivanje hrane.

26. Indikator Celzijusove skale

To je indikator Celzijusove skale. Kada se aktivira indikacija Celzijusove skale, podešene vrednosti temperature su prikazane u Celzijusovim jedinicama i uključuje se odgovarajuća ikonica.

27. Smanjivanje vrednosti funkcija

Izaberite odeljak pomoću odgovarajućeg tastera; počinje da treperi ikonica koja označava izabrani odeljak. Ako pritisnete taster za smanjenje vrednosti tokom ovog postupka, podešene vrednosti se smanjuju. Ako nastavite da pritisnete ovaj taster, podešena vrednost će se vratiti na

početak.

28. Ikonica odeljka u kom se menja temperatura

Pokazuje odeljak čija će se temperatura promeniti. Kada ikonica dela čija se temperatura menja počne da treperi, jasno je da je izabran odeljak koji je naznačen.

29. Ikonica odeljka u kom se menja temperatura

Pokazuje odeljak čija će se temperatura promeniti. Kada ikonica dela čija se temperatura menja počne da treperi, jasno je da je izabran odeljak koji je naznačen.

30. Zaključavanje tastera

Pritisnite taster za zaključavanje istovremeno na 3 sekunde. Simbol za zaključavanje tastera će se uključiti i aktiviraće se režim zaključavanja tastera. Tasteri neće funkcionisati kada je aktivan režim zaključavanja tastera. Pritisnite taster za zaključavanje istovremeno na 3 sekunde ponovo. Simbol za zaključavanje tastera će se isključiti, a režim zaključavanja tastera isključiti.

Pritisnite dugme za zaključavanje tastera

ako želite da sprečite promenu podešavanja temperature frižidera.

31. Taster za biranje

Koristite ovaj taster za biranje odeljka čiju temperaturu želite da menjate. Pritiskom na ovaj taster se prebacujete na razne odeljke. Izabrani odeljak je označen ikonicom (7, 17, 18, 20, 28, 29). Ikonica za odeljak koja treperi označava izabrani odeljak u kome želite da promenite temperaturu. Tako možete da menjate podešene vrednosti pritiskom tastera za smanjenje podešene vrednosti odeljka (27) i tastera za povećanje podešene vrednosti odeljka (19). Ako ne pritisnete bilo koji taster za biranje u roku od 20 sekundi, ikonice odeljaka se isključuju. Morate opet pritisnuti taster kako biste izabrali

Upotreba proizvoda

željeni odeljak.

32. Taster za isključivanje alarma

U slučaju alarma zbog nestanka struje / visoke temperature, nakon što proverite hranu u odeljku zamrzivača, pritisnite taster za isključivanje alarma da biste uklonili upozorenje.

33. Taster za funkciju brzog hlađenja

Ovaj taster ima dve funkcije. Kratko pritisnite taster da biste aktivirali ili deaktivirali funkciju brzog hlađenja. Indikator brzog hlađenja će se isključiti, a proizvod će se vratiti na normalna podešavanja.



Koristite funkciju za brzo hlađenje kada želite da brzo ohladite hranu u odeljku frižidera. Ako želite da hladite veće količine sveže hrane, aktivirajte ovu funkciju pre nego što stavite hranu u proizvod.



Ako je ne otkazete, funkcija brzog hlađenja će se sama isključiti posle 1 sata ili kada odeljak frižidera dostigne zahtevanu temperaturu.



Ako pritisnete taster za brzo hlađenje više puta uzastopno, aktiviraće se sistem elektronske zaštite i kompresor se neće odmah uključiti.



Ova funkcija se ne opoziva kada struja ponovo dođe posle nestanka.

34. 1 Indikator temperature u odeljku Joker

Prikazane su podešene vrednosti temperature odeljka Joker.

34. 2 Indikator temperature u odeljku za vino

Prikazane su podešene vrednosti temperature odeljka za vino.

Upotreba proizvoda

5.2 Panel indikatora

Panel indikatora može biti različan kod različitih modela vašeg proizvoda.

Zvučne i vizualne funkcije panela indikatora će vam pomoći kod upotrebe frižidera.

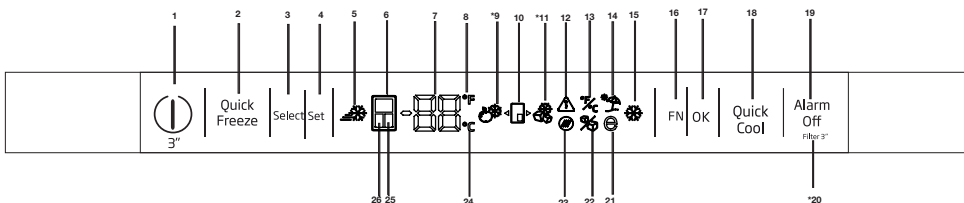

1 – Funkcija za uključivanje/isključivanje

Pritisnite i držite taster za uključivanje/isključivanje 3 sekunde da biste isključili frižider.

2. Taster za funkciju brzog zamrzavanja

Pritisnite ovaj taster da biste aktivirali ili deaktivirali funkciju brzog zamrzavanja. Kada aktivirate ovu funkciju, odeljak zamrzivača će se ohladiti na temperaturu ispod podešene vrednosti.



Koristite funkciju za brzo zamrzavanje kada želite da brzo zamrznete hranu u odeljku zamrzivača. Ako želite da zamrznete veće količine sveže hrane, aktivirajte ovu funkciju pre nego što stavite hranu u proizvod.



Ako je ne otkažete, funkcija brzog zamrzavanja će se sama isključiti posle 24 sata ili kada odeljak frižidera dostigne zahtevanu temperaturu.



Ova funkcija se ne opoziva kada struja ponovo dođe posle nestanka.

3. Izaberite dugme

Koristite ovaj taster za biranje odeljka čiju temperaturu želite da menjate. Pritiskom na ovaj taster se prebacujete na razne odeljke. Izabrani odeljak je označen ikonicom (6, 25, 24). Ikonica za odeljak koj svetli označava izabrani odeljak u kome želite da promenite temperaturu. Zatim možete da



***Opcionalno:** Figure u ovom uputstvu su namijenjeni kao nacrti i mogu da ne odgovaraju savršeno vašem proizvodu. Ako vaš proizvod ne sadrži odnosno delove, informacije se odnose na drugim modelima.

promenite podešenu vrednost pritiskom na dugme za podešavanje temperature vrednosti odeljka (4).

4. Podešavanje temperature / smanjenje temperature

Kada se pritisne, smanjuje temperaturu izabranog odeljka.

5-Indikator brzog zamrzavanja

Ova ikonica zasvetli kada je aktivna funkcija „Brzo zamrzavanja“.

6. Indikator odeljka frižidera

Kada je ovaj indikator aktivan, temperatura odeljka frižidera je prikazana na indikatoru vrednosti temperature. Temperatura frižidera se može podesiti na vrednosti 8, 7, 6, 5, 4, 3, 2 ili 1°C / 46, 45, 44, 43, 42, 41, 40, 39, 38, 37, 36, 35, 34 ili 33°F pritiskom na dugme za podešavanje temperature (4).

7. Indikator vrednosti temperature

Prikazuje vrednost temperature izabranog odeljka.

8. Indikator za stepene farenhajta

To je indikator za stepene farenhajta. Kada se aktivira indikacija stepena farenhajta, podešene vrednosti temperature prikazane su u stepenima farenhajta i uključuju se odgovarajuće ikonice.

9. Ikonica Joker fridge

Kada odaberete ikonicu Joker fridge pomoću tastera FN (16) i pritisnete dugme OK (17), odeljak Joker se pretvara u odeljak frižidera i koristi se samo za rashlađivanje hrane.

Upotreba proizvoda

10. Ikonica Joker cabin

Prikazuje ikonicu Joker cabin.

11. Ikonica Joker Freezer

Kada odaberete ikonicu Joker freezer pomoću tastera FN (16) i pritisnete dugme OK (17), odeljak Joker se pretvara u odeljak zamrzivača i koristi se kao zamrzivač.

12. Upozorenje zbog nestanka struje / visoke temperature / greške

Ovaj indikator svetli tokom odsustva napajanja, kvara usled previsoke temperature i upozorenja o greškama. Tokom produženog odsustva napajanja, vrednost najviše temperature a koju odeljak zamrzivača dostigne će treptati na digitalnom ekranu. Nakon što proverite hranu koja se nalazi u odeljku zamrzivača, pritisnite taster za isključivanje alarma (19) da biste uklonili upozorenje.

13. Podešavanje indikatora za stepene celzijusa i farenhajta

Pređite preko ovog tastera pomoću tastera FN i izaberite stepene celzijusa ili farenhajta pomoću tastera OK. Kad se izabere način prikazivanja temperature, uključuje se indikator za izabrane stepene celzijusa ili farenhajta.

14. Ikonica funkcije godišnjeg odmora

Pritisnite taster FN (sve dok ne dođete do ikonice kišobrana) kako biste aktivirali funkciju godišnjeg odmora. Kada pređete preko ikonice funkcije godišnjeg odmora, ona počinje da treperi. Time se pokazuje da li će se funkcija godišnjeg odmora uključiti ili isključiti. Kada pritisnete taster OK, indikator funkcije odmora svetli neprekidno i to znači da je funkcija godišnjeg odmora aktivirana. Pritisnite taster OK za otkazivanje funkcije godišnjeg odmora. Na taj način indikator funkcije godišnjeg odmora počinje da treperi i otkazuje se funkcija godišnjeg odmora.

15. Indikator funkcije brzog hlađenja

Uključuje se kada je aktivna funkcija brzog hlađenja.

16. Taster FN

Pomoću ovog tastera možete da se prebacujete na funkcije koje želite da izaberete. Kad pritisnete ovaj taster, aktivira se ili se deaktivira ikonica za

izabranu funkciju i indikator funkcije počinje da treperi. Taster FN se deaktivira ako se ne pritisne u roku od 20 sekundi. Morate da pritisnete ovaj taster da biste ponovo mogli da promenite funkcije uređaja.

17. Taster OK

Kada pomoću tastera FN dođete do funkcije koju želite, ako se funkcija deaktivira pomoću tastera OK, treperi odgovarajuća ikonica. Kada se funkcija aktivira, ostaje aktivan indikator. Indikator nastavlja da treperi kako bi pokazao da se ikonica aktivirala.

18. Taster za funkciju brzog hlađenja

Ovaj taster ima dve funkcije. Kratko pritisnite taster da biste aktivirali ili deaktivirali funkciju brzog hlađenja. Indikator brzog hlađenja će se isključiti, a proizvod će se vratiti na normalna podešavanja.

19. Taster za isključivanje alarma

U slučaju alarma zbog nestanka struje / visoke temperature, nakon što proverite hranu u odeljku zamrzivača, pritisnite taster za isključivanje alarma da biste uklonili ikonicu upozorenja zbog visoke temperature (12).

20. Resetovanje filtera

Filter se resetuje kada se dugme za isključivanje alarma (19) pritisne i drži 3 sekunde. Ikonica za resetovanje filtera se isključuje.

21. Ikonica funkcije Eco fuzzy

Pritisnite taster FN (sve dok ne dođete do ikonice slova e) kako biste aktivirali funkciju Eco fuzzy. Kada pređete preko ikonice eco fuzzy, ona počinje da treperi. Time se pokazuje da li će se funkcija Eco fuzzy uključiti ili isključiti. Kada pritisnete taster OK, ikonica funkcije Eco fuzzy svetli neprekidno tokom ovog procesa. Ako ne pritisnete bilo koji taster nakon 20 sekundi, ikonica ostaje uključena. Na taj način se funkcija Eco fuzzy aktivira. Da biste isključili funkciju Eco fuzzy, pređite preko ikonice ponovo i pritisnite taster OK. Time ikonica funkcije eco fuzzy počinje da treperi. Ako ne pritisnete bilo koji taster u roku od 20 sekundi, ikonica se isključuje i funkcija Eco fuzzy se otkazuje.

22. Ikonica za isključen ledomat

Pritisnite taster FN (sve dok ne dođete do ikonice leda) kako biste isključili ledomat. Ikonica za isključenje ledomata počinje da treperi kada pređete preko nje čime se pokazuje da se ledomat može uključiti ili isključiti. Kada pritisnete taster OK, ikonica funkcije ledomata svetli neprekidno tokom ovog procesa. Ako ne pritisnete bilo koji taster nakon 20 sekundi, ikonica i indikator ostaju uključeni. Tako će se ledomat isključiti. Da biste ponovo uključili ledomat, pređite preko ikonice. Ikonica za isključivanje ledomata počinje da treperi. Ako pritisnete dugme OK, ikonica će se isključiti i time se ledomat ponovo uključuje.



Naznačava da li je ledomat uključen ili isključen.



Protok vode iz rezervoara za vodu će se zaustaviti kada izaberete ovu funkciju. Međutim, već postojeći led može da se uzme iz ledomata.

23. Ikonica za resetovanje filtera

Ova ikonica se uključuje kada je potrebno resetovanje filtera.

24. Indikator Celzijusove skale

To je indikator Celzijusove skale. Kada se aktivira indikacija Celzijusove skale, podešene vrednosti temperature su prikazane u Celzijusovim jedinicama i uključuje se odgovarajuća ikonica.

25. Indikator odeljka Joker

Kada je ovaj indikator aktivan, temperatura odeljka Joker se prikazuje na indikatoru vrednosti temperature. Vrednosti odeljka Joker se menjaju pritiskom na dugme za podešavanje temperature (4).

26. Indikator odeljka zamrzivača

Kada je ovaj indikator aktivan, temperatura odeljka zamrzivača je prikazana na indikatoru vrednosti temperature. Temperatura zamrzivača se može podesiti na vrednosti -18, -19, -20, -21, -22, -23 i -24 °C / 0, -2, -4, -6, -8, -10 i -12°F pritiskom na dugme za podešavanje temperature (4).

5.3 Zamrzavanje svježe hrane

- Za očuvanje kvalitete hrane, hrane postavljene u zamrzivaču moraju se zamrznuti što je brže moguće, za ovo možete koristiti brzi zamrzavanje.
- Zamrzavanje hrane kada je svježija će produžiti vreme skladištenja u zamrzivaču.
- Spakovati hrane u hermetički paketima i čvrsto zapečatiti.
- Pobrinite se da hrana je se opakovana prije stavljanja u zamrzivač. Koristite držala za zamrzavanje, staniol i voodopornog papira, plastičnih vreća ili sličnih ambalaža umjesto tradicionalne papirne ambalaže.
- Označite svaki paket hrane pisanjem datuma na pakovanju prije zamrzavanja. To će vam omogućiti da se utvrdi svježina svakog paketa svaki put kad je zamrzivač otvoren. Držite ranije prehrambenih artikala u prednjem kako bi se osiguralo da se prvi put koristi.
- Smrznuta hrana mora se koristiti odmah nakon odmrzavanja i ne treba je ponovno zamrznuti.
- Ne uzimati velike količine hrane odjednom.
- “24 sata pre zamrzavanja svježe hrane aktivirajte funkciju za “brzo zamrzavanje”. Pakete svježe hrane treba staviti u fioke na dnu. Nakon što stavite pakete svježe hrane, ponovo aktivirajte funkciju za “brzo zamrzavanje”. Kada je zona zamrzivača postavljena na funkciju brzog rada, univerzalna zona se takođe automatski prebacuje na brzu funkciju.”

Upotreba proizvoda

Postavki Zamrzivača	Postavki hladnjaka	Opis
-18°C	4°C	Ovo je fabrički, preporučeno.
-20, -22 ili -24 ° C	4°C	To se preporučuje za temperature okoline preko 30 ° C.
Rapid Freeze	4°C	Koristite to za zamrzivanje prehrambenih artikala u kratkom vremenu, proizvod će se vratiti na prethodne postavke kada je proces gotov.
-18 ° C ili hladniji	2°C	Koristite ove postavke ako smatrate da hladnjak nije dovoljno hladan zbog sobne temperature ili čestog otvaranja vrata. Frižider / korisnička uputstva

5.4 Preporuke za čuvanje smrznute hrane

Odjeljak mora biti postavljen na najmanje -18 ° C.

1. Postavite hrane u zamrzivač što je brže moguće da se izbjegne otapanje.
2. Prije zamrzavanja, provjerite "Datum isteka" na paket kako bi bili sigurni da nije istekao.
3. Pobrinite se da pakovanje hrane nije oštećeno.

5.5 Detalji dubokog zamrzivača

Prema standardima IEC 62552, zamrzivač mora imati sposobnost da zamrzne 4,5 kg prehrambenih artikala na -18 ° C ili niže temperature u 24 sata za svakih 100 litara zapremine zamrzivača. Hrana može biti sačuvana na duži period samo na ili ispod temperature od -18 ° C. Možete zadržati hranu svježije mjesecima (u zamrzivaču na ili ispod temperature od 18 ° C).

Hrane za zamrznuti ne smiju dodirivati već smrznute hrane kako bi izbjegli parcijalno odmrzavanje.

Skuhati povrće i filtrirati vodu da produžite vremena zamrznulog skladištenja. Stavite hranu u hermetičke pakete nakon filtriranja i stavite u zamrzivač. Banane, paradajz, zelena salata, celer, kuhana jaja, krompir i slični prehrambeni artikli ne treba zamrznuti. Zamrzavanje ovih prehrambenih proizvoda će jednostavno smanjiti hranjivu vrijednost i kvalitet hrane, kao i dovesti do moguće kvarenje što je štetno za zdravlje.

5.6 Stavljanje hrane

Police Zamrzivača	Razne smrznute hrane, uključujući meso, ribu, sladoled, povrće itd
-------------------	--

Police hladnjaka	Hrana unutar lonce, pokrivene tanjire i pokrivene kutije, jaja (u slučaju da su zatvorene)
Police na vratima hladnjaka	Mala i upakovana hrana ili pića
korpa za povrće	Voće i povrće
Odjeljak za svežu hranu	Delikatese (hrana za doručak, proizvode od mesa koji se konzumiraju u kratkom roku)

5.7 Upozorenje Otvorena vrata

(opcionalno)

Ako vrata proizvoda ostaje otvorena za 1 minutu čuti će se zvučno upozorenje. Zvučno upozorenja će se zaustaviti kada su vrata zatvorena ili se pritisne bilo koja dugme na ekranu (ako je dostupno).

5.8 Unutrašnje osvetljenje

Unutrašnje osvetljenje koristi lampe tipa LED. Kontaktirajte ovlaštenu servis kod problema sa ovom lampom.

Lampa (e) koja se koristi u ovom uređaju nije pogodna za domaćinsko osvetljenje. Namena ove lampe je da pomogne korisniku da stavi namirnice u frižider/zamrzivač na sigurno i udoban način.



Ovaj je proizvod opremljen izvorom osvetljenja energetskog razreda „G”. Izvor osvetljenja u ovom proizvodu mogu zamijeniti samo stručni serviseri.

Upotreba proizvoda

5.9 Odeljak za povrće

Odeljak za voće i povrće vašeg frižidera je specijalno dizajniran za održavanje svežine vašeg povrća bez gubljenja vlage. Za ovu namenu, dolazi do cirkulacije hladnog vazduha oko odeljka za povrće. Uklonite police vrata koje stoje naspram odeljka za povrće pre nego što uklonite odeljak za povrće.

5.10 Odeljak za povrće sa kontrolom vlage

(FreSHelf)

(Ova funkcija je opcionala)

Nivo vlage u voću i povrću će biti pod kontrolom u fioci za svežu hranu sa kontrolom nivoa vlage i hrana će ostati sveža mnogo duže.

Preporučujemo da listnato povrće poput zelene salate i spanaća i povrće osetljivo na gubitak vlage postavite što je više moguće horizontalno prilikom ređanja u

odeljak za povrće; ne u horizontalan položaj na korenu.

Dok menjate povrće, njihova specifična masa se mora uzeti u obzir. Teško i tvrdo povrće se mora stavljati na dno odeljka za povrće, a lagano i mekano povrće odozgo.

Nikada ne stavljajte povrće u odeljak za povrće u kesi. Ako povrće ostane u plastičnoj kesi, za kratko vreme

će se pokvariti. Ako ne želite da povrće dolazi u dodir sa drugim povrćem iz higijenskih razloga, koristite perforisani papir ili sličan materijal umesto plastičnih kesa.

Ne čuvajte kruške, kajsije, breskve itd. i posebno vrste voća koje stvaraju visok nivo u istom odeljku za povrće sa drugim voćem i povrćem. Etilen je gas koji se emituje iz voog voća i može uticati da ostalo voće i povrće brže propada i truli.

5.11 Stalak za jaja

Možete da stavite držač na jaja u željenu policu vrata ili tela.

Nikad ne stavljajte držač jaja u odeljak zamrzivača.

5.12 Pokretni srednji deo

Pokretni srednji deo ima namenu da sprečava izlazak hladnog vazduha iz frižidera napolje.

1 – Obezbeđena je izolacija kada zaptivači na vratima naležu na površinu pokretnog srednjeg dela dok su vrata odeljka frižidera zatvorena.

2 – Drugi razlog što je frižider opremljen pokretnim srednjim delom je taj što on povećava neto zapreminu odeljka frižidera. Standardni srednji odeljci zauzimaju zapreminu u frižideru koja se ne može iskoristiti.

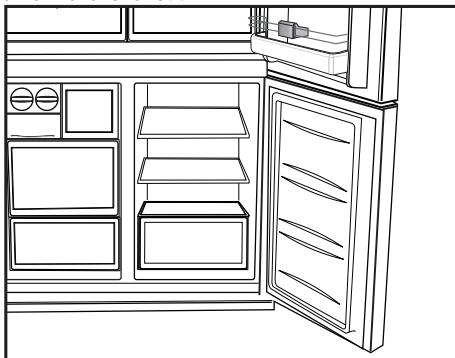

3 – Pokretni srednji deo je zatvoren kada su otvorena leva vrata odeljka frižidera.

4 – Ne sme se ručno otvarati. Pomeri se usmereno pomoću plastičnog dela na kućištu kada se vrata zatvore.

5.13 Odeljak za skladištenje sa kontrolom hlađenja

(opcionarno)

Odeljak za skladištenje sa kontrolom hlađenja u frižideru se može koristiti kod bilo kog željenog režima rada tako što se prilagođava temperaturi u frižideru (2/4/6/8 °C) ili zamrzivaču (-18/-20/-22/-24). Možete održavati željenu temperaturu odeljka pomoću tastera za podešavanje temperature odeljka za skladištenje sa kontrolom hlađenja.

Temperatura odeljka za skladištenje sa kontrolom hlađenja može se podesiti na 0 i 10 stepeni pored temperatura odeljka frižidera i na -6 stepeni pored temperatura odeljka zamrzivača. 0 stepeni se koristi za duže čuvanje delikatesa, a -6 stepeni se koristi za čuvanje mesa do 2 nedelje u stanju u kome se lako može seći.

Upotreba proizvoda

Mogućnost prebacivanja osobina odeljka na frižider ili zamrzivač obezbeđena je pomoću rashladnog elementa smeštenog u zatvorenom delu (odeljak kompresora) iza frižidera. Tokom rada ovog elementa se može čuti zvuk nalik otkucavanju kazaljki sata. To je normalno i nije greška.

5.14 Plavo svetlo/HarvestFresh

***Možda nije dostupno kod svih modela**

Za plavo svetlo,

Voće i povrće koje se čuva u odeljcima za voće i povrće osvetljenim plavim svetlom nastavljaju da vrše fotosintezu pomoću efekta talasnih dužina plave svetlosti i na taj način sadržaj vitamina u njima ostaje sačuvan.

Za HarvestFresh,

Voće i povrće koje se čuva u odeljcima za voće i povrće osvetljenim tehnologijom HarvestFresh duže će održati vitamine u sebi zahvaljujući plavim, zelenim, crvenim svetlima i ciklusima mraka, koji simuliraju dnevni ciklus.

Ako otvorite vrata frižidera tokom perioda mraka HarvestFresh tehnologije, frižider će to automatski detektovati i omogućiti da plavo, zeleno ili crveno svetlo osvetle odeljke za voće i povrće, kako bi vam bilo ugodnije. Nakon što zatvorite vrata frižidera, period mraka će se nastaviti, predstavljajući period noći tokom dnevnog ciklusa..

5.15 Filter za mirise

Filter za mirise u odvodu za vazduh odeljka frižidera sprečava stvaranje neprijatnih mirisa u frižideru.

Upotreba proizvoda

5.16 Odeljak sa policom za vino

(Ova funkcija je opciona)

1 – Napunite odeljak sa policom za vino

Polica za vino je napravljena sa kapacitetom za do 28 flaša sa prednje strane + 3 flaše koje se izvlače pomoću teleskopske police. Ove maksimalne količine su date samo informativno i poklapaju se sa vrednostima sa testiranja obavljenih sa standardnim flašama „Bordelaise 75 cl”.

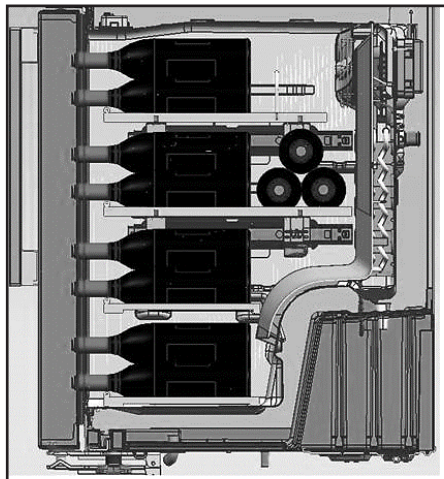
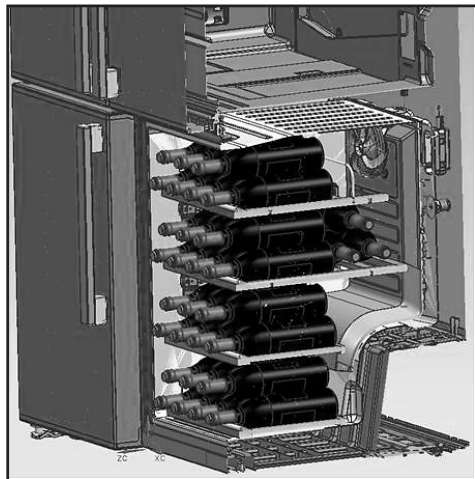

2 – Predložene optimalne temperature za čuvanje vina

Naš savet: Ako mešate različite vrste vina, izaberite podešavanje za temperaturu od 12 °C kao u pravim vinskih podrumima. Bela vina, koja se serviraju na temperaturi između 6 °C i 10 °C, stavite u frižider pola sata pre serviranja, a frižider će održavati temperaturu flaša na željenoj temperaturi. Što se tiče crvenog vina, ona će se sporo zagrevati na sobnoj temperaturi tokom serviranja.

16–17 °C	Fina Bordeaux vina – crveno
15–16 °C	Fina Burgundy vina – crveno
14–16 °C	Grand crus (dobar rod) suvih belih vina
11–12 °C	Lagana, voćna i mlada crvena vina
10–12 °C	Provence rosé vina, francuska vina
10–12 °C	Suva bela vina i crvena seoska vina
8–10 °C	Bela seoska vina
7–8 °C	Šampanjac
6- °C	Slatka bela vina

Upotreba proizvoda

3 – Savet za otvaranje vinske flaše pre isprobavanja ukusa:

Bela vina	Oko 10 minuta pre serviranja
Mlada crvena vina	Oko 10 minuta pre serviranja
Gusta i zrela crvena vina	Oko 30 do 60 minuta pre serviranja

4 – Koliko dugo se može čuvati otvorena flaša vina?

Nedovršene flaše vina se moraju pravilno zatvoriti čepom i čuvati na hladnom i suvom mestu tokom narednog perioda:

	Bela	vina Crvena vina
75% puna flaša	Od 3 do 5 dana	Od 4 do 7 dana
50% puna flaša	Od 2 do 3 dana	Od 3 do 5 dana
Manje od 50%	1 dan	2 dana

5.17 Upotreba unutrašnjeg dozatora vode i raspršivača vode na vratima

(kod nekih modela)

Kada povežete frižider na dovod vode ili zamenite filter za vodu, isperite sistem za vodu. Koristite čvrstu posudu koja može da podnese pritisak vode i držite polugu dozatora pritisnuto 5 sekundi, a zatim je pustite 5 sekundi. Ponavljajte sve dok voda ne počne da teče. Kada voda poteče sa slavine dozatora, nastavite da pritisate i puštate polugu (5 sekundi pritisnuto, 5 sekundi pušteno) sve dok ne natočite 15 l (4 galona). (15 l) kroz dispencer. Tako će se vazduh isterati iz sistema filtera i dozatora vode i filter za vodu će biti spreman za upotrebu. U nekim domaćinstvima može biti potrebno dodatno ispiranje. Kako se vazduh izbacuje iz sistema, voda može izleteti naglo iz dozatora. Ostavite vodu u frižideru 24 sata da se ohladi i rashladi vodu dovoljno. Svake nedelje točite dovoljno vode kako bi voda u dozatoru uvek bila sveža.



Nakon 5 minuta točenja vode iz dozatora, dozator će prekinuti točenje vode kako bi se sprečila poplava. Za nastavak točenja vode ponovo pritisnite polugu dozatora.

Raspršivač vode na vratima (kod nekih modela)

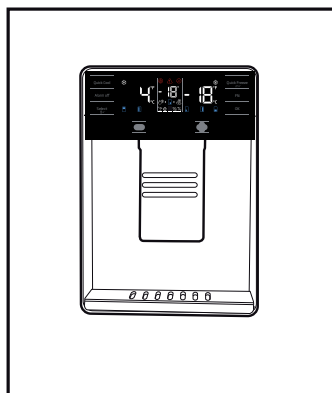

Upotreba proizvoda

5.18 Točenje vode iz dozatora

Držite posudu za vodu ispod slavine dozatora dok pritisnete polugu dozatora.

Pustite polugu dozatora kako biste prestali sa točenjem vode.



Normalno je da prvih nekoliko čaša vode uzetih s raspršivača bude toplo.



Ako se dozator za vodu ne koristi duži vremenski period, bacite prvih nekoliko čaša vode da biste došli do sveže vode.

Tokom prve upotrebe, potrebno je da sačekate približno 24 časa da se voda ohladi. Uzmite čašu vode nakon što ste povukli prekidač.

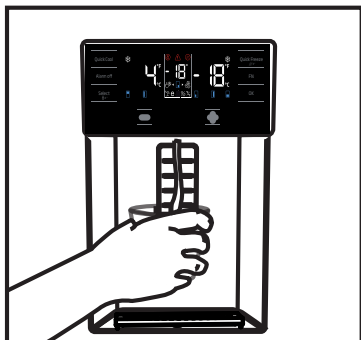

Ugrađeni raspršivač vode (kod nekih modela)

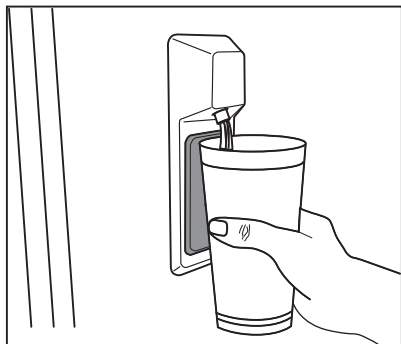

5.19 Za upotrebu dozatora za vodu



Pre prve upotrebe frižidera i nakon zamene filtera za vodu sa dozator za vodu može kapati voda. Da sprečite kapanje vode ili curenje dozatora, ispustite vazduh iz sistema točenjem oko 20 litara (5–6 galona) vode kroz dozator za vodu pre prve upotrebe i svaki put nakon što zamenite filter za vodu. Tako će se ukloniti sav zarobljeni vazduh u sistemu i sprečiće se curenje dozatora za vodu. Ukoliko primetite smetnje u mlazu vode, potrebno je proveriti položaj spona i pravac dovoda vode na zadnjoj strani jedinice.



Ako je iz dozatora isticurelo samo nekoliko kapi vode nakon točenja, to je normalno.

5.20 Ledomat

(kod nekih modela)

Da biste izvadili led iz ledomata, napunite rezervoar za vodu u odeljku frižidera vodom do maksimalnog nivoa.

Kockice leda u fioci za led mogu da se međusobno zalepe i da postanu jedan grumen zbog vrućeg i vlažnog vazduha tokom približno 15 dana. To je normalno. Ako ne možete da razdvojite delove grumena, možete da ispraznite posudu za led i da ponovo napravite led.



Preporučljivo je da menjate vodu u rezervoaru za vodu ako ostane u rezervoaru za vodu duže od 2–3 nedelje.



Čudna buka koja se može začuti iz frižidera u intervalima od 120 minuta predstavlja zvuke pravljenja leda i sipanja. To je normalno.



Ako ne želite da pravite led, pritisnite ikonicu za isključivanje pravljenja leda da zaustavite ledomat za uštedu energije i produžetak radnog veka frižidera.



Normalno je ako par kapi vode padne sa dozatora nakon što uzmete vodu.

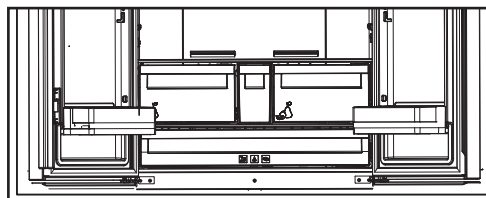

5.21 Ledomat i rezervoar za led

(kod nekih modela)

Korišćenje ledomata

Napunite ledomat vodom i postavite ga u njegovu ležište. Vaš led će biti spreman za otprilike dva sata. Ne vadite ledomat iz njegovog ležišta da biste uzeli led.

Okrenite tastere na rezervoarima za led u smeru kretanja kazaljki na satu za 90° stepeni.

Kockice leda u rezervoaru će pasti u posudu za led koja se nalazi ispod.

Možete da izvadite posudu za led da biste poslužili kocke leda.

Ako želite, kocke leda možete čuvati u posudi za led.

Posuda za led

Posuda za led je namenjena samo za sakupljanje kocki leda. Nemojte da sipate vodu u nju. Ako to uradite, polomiće se.

6 Održavanje i čišćenje

Redovno čišćenje proizvoda će produžiti njegovi životni vijek.



UPOZORENJE: Isključite napajanje pre čišćenja frižidera.

- Ne koristite oštra i abrazivna stvari, sapun, kuća za čišćenje, deterdženti, plin, benzin, lak i sličnih supstanci za čišćenje.
- Kod proizvoda koji nemaju funkciju Bez zamrzavanja (No Frost), voda kaplje i zamrzava se do debljine prsta na zadnjem zidu u odeljku frižidera. Nemojte da ga čistite; nikada nemojte da nanosite ulje ili slična sredstva na njega.
 - Koristite isključivo blago navlaženu mikrofiber krpnu da očistite spoljašnju površinu proizvoda. Sundeći i druge vrste krpna za čišćenje mogu da ogrebu površinu.
 - Istopiti kašičicu karbonata u vodi. Navlažite komad tkanine u vodu i iscijediti. Obrišite uređaj s ovom krpom i osušiti temeljito.
 - Vodite računa da voda ne dođe do poklopac lampe i drugih električnih delova.
 - Očistite vrata mokrom krpom. Uklonite sve stvari unutar da bi odvojili vrata i police šasije. Podignite police vrata do odvojiti. Očistite i osušite police, a zatim vratite ih na mjesto klizanjem odozgo.
 - Nemojte koristiti hlornu vodu ili proizvode za čišćenje na vanjsku površini i na kromom obložene delove proizvoda. Klor će uzrokovati rđe na takve metalne površine.

6.1. Sprečavanje lošeg mirisa

Proizvod je proizveden bez mirisnih materijala. Međutim, čuvanje hrane u neodgovarajućim sekcijama i nepravilno čišćenje unutrašnje površine može dovesti do lošeg mirisa.

Da bi se to izbjeglo, očistite iznutra gaziranom vodom svakih 15 dana.

- Držite hranu u zatvorenim posuđem. Mikroorganizmi mogu se proširiti od nezapečaćenih prehrambenih artikala i izazvati loši miris.
- Nemojte držati hrane isteklim rokom i pokvarene hrane u hladnjaku.

6.2. Zaštita plastične površine

Ulje proliveno na plastične površine može oštetiti površinu i mora se odmah očistiti s toplom vodom.

7 Rješavanje problema

Provjerite ovu listu prije kontaktiranja servisa. Na taj način ćete uštedjeti vreme i novac. Ova lista uključuje česte pritužbe koje se ne odnose na neispravnu izradu ili materijale. Određene navedene odlike mogu se ne odnositi na vaš proizvod.

Frižider ne radi.

- Utikač nije u potpunosti utaknut. >>> *Uključite ga u potpunosti u utičnicu.*
- Osigurač povezani na šteker koji napaja proizvod ili glavni osigurač je eksplodirao. >>> *Provjerite osigurače.*

Kondenzacija na bočnom zidu hladnjaka (MULTI ZONA, HLADNO, KONTROLA i FLEXI ZONA).

- Okruženje je previše hladno. >>> *Ne postavljajte proizvod u sredinama s temperaturama ispod -5 °C.*
- Vrata su se otvorila prečesto >>> *Pazite da ne otvorite vrata proizvoda prečesto.*
- Okruženje je previše vlažno. >>> *Ne postavljati proizvod u vlažnim sredinama.*
- Hrana koja sadrži tekućine se čuvaju u otvorenim posuđem. >>> *Držite hranu koja sadrži tekućine zatvorenu.*
- Vrata proizvoda je ostala otvoreno. >>> *Nemojte držati vrata proizvoda otvorene tokom dugih perioda.*
- Termostat je podešen na suviše niske temperature. >>> *Podesite termostat na odgovarajuću temperaturu.*

Kompresor ne radi.

- U slučaju iznenadnog nestanka struje ili povlačenjem utikača i onda vraćanja, pritisak gasova u sistemu hlađenja proizvoda nije izbalansiran i to pokreće termičku zaštitu kompresora. Proizvod će se ponovo pokrenuti nakon oko 6 minuta. Ako proizvod se nije ponovo pokrenuo nakon tog perioda, kontaktirajte servis.
- Odmrzavanje je aktivno. >>> *To je normalno za potpuno automatsko odmrzavanje proizvoda. Odmrzavanje se obavlja periodično.*
- Proizvod nije priključen >>> *Pobrinite se da je napajanje priključeno*
- Postavka temperature je pogrešna. >>> *Odaberite odgovarajuću postavku temperature.*
- Nestalo je struje. >>> *Proizvod će nastaviti normalno raditi kada struja opet dođe.*

Radna buka frižidera se povećava dok je u upotrebi.

- Operativni performanse proizvoda može se razlikovati ovisno o varijacije temperature okoline. To je normalno i ne predstavlja kvar.

Frižider radi prečesto ili predugo.

Rješavanje problema

- Novi proizvod može biti veći od prethodnog. Veći proizvodi će duže raditi.
- Sobna temperatura može biti visoka. >>> *Proizvod će normalno raditi za duže periode kod višu temperaturu sobe.*
- Proizvod je možda nedavno uključen ili nove hrane su unutra. >>> *Proizvodu će trebati više vremena da dostigne zadanu temperaturu kada je nedavno uključen ili kada ima novih hrana unutra. To je normalno.*
- Velike količine tople hrane možda su nedavno postavljeni u proizvod. >>> *Ne stavljajte toplu hranu u proizvod.*
- Vrata su se otvorila često ili su bila otvorena dužeg vremena. >>> *Topli zrak koji se kreće unutar će izazvati da proizvod više radi. Ne otvarajte vrata prečesto.*
- Vrata zamrzivača ili hladnjaka mogu biti odškrinuta. >>> *Provjerite da li su vrata potpuno zatvorena.*
- Proizvod možda je postavljen na prenisku temperaturu. >>> *Postavite temperaturu na viši stupanj i čekati da dođe do podešenu temperaturu.*
- Gumica vrata hladnjak ili zamrzivača možda je prljava, istrošen, slomljena ili nije pravilno postavljena. >>> *Očistite ili zamijenite gumicu. Oštećena / pocepana gumica vrata će uzrokovati da proizvod radi duži period za očuvanje trenutne temperature.*

Temperatura zamrzivača je veoma niska, ali je temperatura hladnjaka adekvatna.

- Temperatura odjeljka Zamrzivač je postavljena na vrlo niskim stepenom. >>> *Podesite temperaturu zamrzivača na viši stupanj i provjerite još jednom.*

Temperatura hladnjaka je vrlo niska, ali temperatura zamrzivača je adekvatna.

- Temperatura hladnjaka je postavljena na vrlo nizak stupanj. >>> *Postavite temperatura hladnjaka na viši stupanj i provjerite još jednom.*

Hrana koja je u hladnjaku je zamrzнула.

- Temperatura hladnjaka je postavljena na vrlo nizak stupanj. >>> *Podesite temperaturu zamrzivača na viši stupanj i provjerite još jednom.*

Temperatura u hladnjaku ili zamrzivaču je previsoka.

- Temperatura hladnjaka je postavljena na vrlo visoki stupanj. >>> *Postavka temperature hladnjaka utječe na temperaturu zamrzivača. Promijenite temperature hladnjaka ili zamrzivača i sačekajte da relevantne pregrade dostigne podešeni nivo temperature.*
- Vrata su se otvorila često ili su bila otvorena dužeg vremena. >>> *Ne otvarajte vrata prečesto.*
- Vrata mogu biti odškrinuta. >>> *Potpuno zatvorite vrata.*
- Proizvod je možda nedavno uključen ili nove hrane su unutra. >>> *To je normalno. Proizvodu će trebati više vremena da dostigne zadanu temperaturu kada je nedavno uključen ili kada ima novih hrana unutra.*
- Velike količine tople hrane možda su nedavno postavljeni u proizvod. >>> *Ne stavljajte toplu hranu u proizvod.*

Drhtanje ili buke.

- Tlo nije ravno ili izdržljivo. >>> *Ako se proizvod tresе kada se polako pomiče, prilagoditi nogare za uravnoteženje proizvoda. Također pazite da je tlo dovoljno izdržljivo da nosi proizvoda.*
- Svi predmeti na proizvodu mogu izazvati buku. >>> *Uklonite sve predmete koje se nalaze na proizvodu.*

Proizvod daje buku kao kad tečnost teče, prskanje itd.

- Operativni principi proizvoda uključuju tokovi tečnosti i gasova. >>> *To je normalno i ne predstavlja kvar.*

Čuje se zvuk vetra koji dolazi iz proizvoda.

- Proizvod koristi ventilator za proces hlađenja. To je normalno i ne predstavlja kvar.

Postoji kondenzacije na unutrašnjim zidovima proizvoda.

Rješavanje problema

- Vruće ili vlažno vremenu će povećati zaleđivanje i kondenzacije. To je normalno i ne predstavlja kvar.
- Vrata su se otvarala često ili su bila otvorena dužeg vremena. >>> *Ne otvarajte vrata prečesto, ako su otvorena, zatvorite ih.*
- Vrata mogu biti odškrinuta. >>> *Do kraja zatvorite vrata.*

Postojikondenzacijenavanjskepovršineproizvoda ili između vrata.

- Spoljni vazduh može biti vlažan, to je sasvim normalno u vlažnom vremenu. >>> *Kondenzacija će nestati kada se vlažnost smanjuje.*

Unutrašnjost smrdi.

- Proizvod se redovno ne čiste. >>> *Redovno čistite unutrašnjost pomoću spužve, toplom vodom i gaziranom vodom.*
- Pojedini držači i materijale za pakovanje mogu izazvati mirise. >>> *Koristite držače i materijale za pakovanje bez mirisa.*
- Hrane su bili smješteni u otvorenim posuđem. >>> *Držite hranu u zatvorenim posuđem. Mikroorganizmi mogu se proširiti od nezapečaćenih prehrambenih artikala i izazvati loši miris.*
- Uklonite iz proizvoda sve hrane kojima je istekao rok ili su pokvarene.

Vrata se ne zatvaraju.

- Paketi hrane može blokiraju vrata. >>> *Relocirajte stvari koji blokiraju vrata.*
- Proizvod ne stoji u potpuno uspravnom položaju. >>> *Podesite nogare za uravnoteženje proizvoda.*
- Tlo nije ravno ili izdržljivo. >>> *Pobrinite se da je tlo ravno i dovoljno izdržljivo da nosi proizvoda.*

Korpa za povrća je zaglavljena.

- Hrana može biti u kontaktu sa gornjem delu ladice. >>> *Reorganizovati prehrambenih artikala u ladici.*



UPOZORENJE: Ako problem i dalje postoji nakon što ste slijedeli upute u ovom poglavlju, obratite se prodavcu ili ovlaštenom servisu. Nemojte pokušavati popraviti proizvod.

Ве молиме, прочитајте го овој прирачник пред да го користите производот!

Почитувам потрошувачу,

Би сакале да го користите најдобро што може нашиот производ кој е грижливо направен во модерни простории и со строги контроли на квалитетот.

Затоа, Ве советуваме да го прочитате целото упатство за употреба пред да го користите производот. Во случај да му го дадете производот на некој друг, не заборавајте да му го дадете упатството на новиот сопственик заедно со производот.

Ова упатство ќе Ви помогне да го користите производот брзо и безбедно.

- Ве молиме, прочитајте го внимателно упатството за употреба пред да го инсталирате и да го користите производот.
- Секогаш придржувајте се до важечките безбедносни упатства.
- Чувајте го упатството за употреба на дофат за идна употреба.
- Ве молиме, прочитајте ги сите други документи дадени со производот.

Имајте предвид дека ова упатство за употреба може да важи за повеќе модели на производи. Упатството јасно укажува на варијациите на разните модели.

	Важни информации и корисни совети.
	Ризици за животот и за имотот.
	Ризик од струен удар.
	Пакувањето на производот е направено од материјали што може да се рециклираат, во согласност со националното законодавство за животна средина.

INFORMATION



ENERGY



SUPPLIER'S NAME

MODEL IDENTIFIER

(*)

A

A

. Информациите за моделот се чуваат во базата на податоци и до нив можете да стигнете ако одите на следнава веб-локација и да го побарате идентификаторот на вашиот модел (*) кој се наоѓа на налепницата за енергија.

<https://eprel.ec.europa.eu/>



PÄRSTRÅDÅS UN
PÄRSTRÅDÅSJAMS PAPIRS

1 - Безбедносни упатства	3	5.3 Замрзнување свежа храна	26
△ 1.1 Намена	3	5.4 Препораки за чување на замрзнатата храна	26
△ 1.2 - Безбедносни информации за деца, ранливи лица и миленици	3	5.5 Детали за длабоко замрзнување	26
△ 1.3 - Безбедност во однос на струја	4	5.6 Ставање на храната	27
△ 1.4 - Безбедност при транспорт	4	5.7 Предупредување за отворена врата	27
△ 1.5 - Безбедност при инсталација	4	5.8 Оддел за свежа храна	27
△ 1.6- Безбедност при работење .	6	5.9 Оддел за свежа храна со контрола на влага	27
△ 1.7- Безбедност при одржување и чистење	8	(FreSHelf)	27
△ 1.8- HomeWhiz	8	5.10 Дел за јајца	28
△ 1.9- Осветлување.	8	5.11 Подвижен среден дел	28
2 Вашиот фрижидер	9	5.12 Оддел за складирање со управување на ладењето	28
2 Вашиот фрижидер	10	5.13 Сино светло/HarvestFresh (Тазе набрано)	29
3 Инсталација	11	5.14 Филтер за миризби	29
3.1 Соодветна локација за инсталација	11	5.15 Оддел за вино	30
3.2 Инсталирање на пластичните делови	12	5.16 Употреба на внатрешната чешма за вода и чешмата за вода на вратата	32
3.3 *Приспособување на ногалките	12	5.17 Испуштање вода	32
3.4 Електрично поврзување.	13	5.18 За користењето на чешмата за вода	33
4 Подготовка	14	5.19 Ледомат	33
4.1 Што да се направи за да се заштеди енергија	14	5.20 Ледомат и сад за чување лед	34
4.2 Препораки за одделот за свежа храна	14	6 Одржување и чистење	35
4.3 Прва употреба	15	6 Одржување и чистење	36
5 Користење на производот	16	7 Решавање проблеми	37
5.1 Контролна табла со индикатори	16		
5.2 Контролна табла со индикатори	22		

1 - Безбедносни упатства

- Овој дел ги содржи безбедносните упатства кои ќе помогнат при заштита од ризици од лична повреда или оштетување на имот.
- Нашата фирма нема да биде одговорна за штети кои може да настанат кога не се следат овие упатства.



Процедурите за инсталација и поправка мора секогаш да ги изведува производителот, овластен сервисер или квалификувано лице одредено од увозникот.



Користете само оригинални делови и додатоци.



Не поправајте или заменувајте некој дел од производот, освен ако не ви е изречно наведено во прирачникот за корисници.



Не правете никакви технички измени на производот.



1.1 Намена

- Овој производ не е наменет за комерцијална употреба и не смее да се користи за друго освен она за наменска употреба.

Овој производ е наменет за употреба во куќи и затворени простори.

На пример:

- Куќни за персоналот во продавници, канцеларии и други работни средини,

- Фарми,
- Простори кои се користат од клиенти во хотели, мотели и други видови сместувања,
- Хотели кои нудат ноќевање со појадок, интернати,
- За кетеринг и слични примени кои не се малопродажба.

Овој производ не треба да се користи на отворено со или без шатор над него, како на пример на бродови, балкони или тераси. Не го изложувајте производот на дожд, снег, сонце или ветер.

Постои ризик од пожар!



1.2 - Безбедносни информации за деца, ранливи лица и миленици

- Производот може да се користи од страна на деца на возраст од 8 години и постари и од страна на лица со ограничени физички, сетилни или ментални способности или лица без искуство и познавања, под услов некој да ги надгледува или обучи како безбедно да се користи производот и кои се ризиците од неговата употреба.
- Децата на возраст од 3 до 8 години можат да ставаат и вадат производи кои се разладуваат.
- Електричните производи се опасни за деца и миленици. Децата и милениците не смеат да играат со производот, да се качуваат на него или да влегуваат во него.
- Децата не смеат да го чистат или да го одржуваат производот, освен ако се под нечиј надзор.
- Чувајте ги материјалите за пакување подалеку од деца. Постои ризик од повреда и задушвање!

Важни упатства во однос на безбедноста и животната средина

- Пред да фрлите стар или застарен производ:
 1. Исклучете го производот од напојувањето со струја, така што ќе го извадите од приклучокот.
 2. Пресечете го кабелот за напојување и отстранете го од апаратот, заедно со приклучокот
 3. Не ги отстранувајте полиците или фиоките за да биде потешко децата да влезат во производот.
 4. Отстранете ги вратите.
 5. Чувајте го производот на начин што нема да се преврти.
 6. Не им дозволувајте на децата да играат со стариот производ.
- Никогаш не го фрлајте производот во оган. Постои ризик од експлозија!
- Ако вратата на производот се заклучува, клучот треба да се чува надвор од дофат на деца.
- Не користете продолжителни кабли, приклучоци со повеќе влезови или адаптери за работа на производот.
- Преносните приклучоци со повеќе влезови или преносните извори на енергија може да прегреат и да предизвикаат пожар. Затоа, не чувајте никакви приклучоци со повеќе влезови зад или во близина на производот.
- Приклучокот мора да биде лесно достапен. Ако тоа не е можно, електричната инсталација на којашто е поврзан производот мора да содржи уред (како на пример осигурувач, прекинувач, склопка итн.) кој е во согласност со прописите за струја и ги исклучува сите кола од мрежата.
- Не го допирајте приклучокот за во струја со влажни раце.
- Отстранете го приклучокот од штекерот, држејќи го приклучокот, а не кабелот.



1.3 - Безбедност во однос на струја

- Производот мора да биде исклучен при инсталирање, одржување, чистење, поправка или преместување.
- Ако кабелот за напојување е оштетен, мора да се замени од страна на квалификувано лице назначено од производителот, овластен сервисер или увозник со цел да се избегнат потенцијални опасности.
- Не го притискајте кабелот за напојување под или зад производот. Не поставувајте тешки предмети на кабелот за напојување. Кабелот за напојување не смее претерано да се превиткува, да се стиска или да доаѓа во допир со каков било извор на топлина.



1.4 - Безбедност при транспорт

- Производот е тежок, не го поместувајте сами.
- Не ја држете вратата на производот кога го преместувате.
- Внимавајте да не го оштетите системот за разладување или цевките при транспорт. Ако цевките се оштетат, не вклучувајте го производот и јавете се кај овластениот сервисер.



1.5 - Безбедност при инсталација

- Јавете се кај овластениот сервисер за инсталирање на производот.

Важни упатства во однос на безбедноста и животната средина

За да го подготвите производот за употреба, проверете ги информациите во прирачникот за употреба за да проверите дали инсталациите на струја и вода се соодветни. Ако не се, јавете се кај квалификуван електричар и водоводџија за да се направат потребните подготовки. Во спротивно, постои ризик од електричен удар, пожар, проблеми со производот или повреда!

- Пред инсталирањето, проверете дали производот има некакви дефекти. Ако производот е оштетен, не го инсталирајте.
- Поставете го производот на чиста, рамна и цврста површина и израмнете го со прилагодливите ногарки. Во спротивно, производот може да се преврти и да предизвика повреда.
- Локацијата за инсталирање мора да биде сува и добро проветрена. Не поставувајте килими, теписи или слични прекривки под производот. Недоволната проветреност предизвикува ризик од пожар!
- Не ги покривајте или блокирајте отворите за вентилација. Во спротивно, потрошувачката на енергија се зголемува и производот може да се оштети.
- Производот не смее да биде поврзан со системи за напојување како напојување со соларна енергија. Во спротивно, производот може да се оштети поради ненадејни промени во напонот!
- Колку повеќе ладилно средство содржи ладилникот, толку поголема треба да биде локацијата за инсталација. Ако локацијата на која се инсталира е премала, мешавината од запаливо ладилно средство и воздух ќе се насобере во случај на истекување на ладилното средство во системот за

разладување. Потребниот простор за секои 8 грама ладилно средство е најмалку 1 m³. Количината на ладилно средство во производот е наведена на ознаката на видот.

- Производот не смее да се инсталира во места изложени на директна сончева светлина и мора да се чува подалеку од извори на топлина како што се рингли, радијатори и слично.
- Ако е неизбежно производот да се постави во близина на извор на топлина, мора да има соодветна плоча за изолација измеѓу и мора да се одржуваат следниве растојанија од изворот на топлина:
- Најмалку 30 см оддалеченост од извори на топлина како рингли, рерни, греалки или шпорети,
 - Најмалку 5 см оддалеченост од електрични рерни.
- Класата на заштита на вашиот производ е Вид I. Вклучете го производот во заземјен штекер кој е во согласност со вредностите на напонот, струјата и фреквенцијата наведени на ознаката за видот на производот. Штекерот мора да има склопка од 10 A–16 A. Нашата фирма нема да биде одговорна за какви било оштетувања што ќе настанат кога производот се користи без заземјување и електрично поврзување во согласност со локалните и националните прописи.
 - Производот не смее да биде приклучен во напојувањето со струја при инсталирањето. Во спротивно, постои ризик од струен удар и повреда!
 - Не го приклучувајте производот во штекери кои се одлабавени, изместени, скршени, валкани, мрсни или за кои има ризик да дојдат во контакт со вода.

Важни упатства во однос на безбедноста и животната средина

- Насочете ги кабелот за напојување и цревата (доколку ги има) на производот така што нема да предизвикаат ризик од сопнување.
- Изложување на деловите што пренесуваат струја од кабелот за напојување на влажност може да предизвика краток спој. Затоа, не го инсталирајте производот на места како што се гаражи или пералници каде што нивото на влажност е високо или може да има прскање со вода. Ако ладилникот се навлажни со вода, исклучете го од напојувањето со струја и повикајте го овластениот сервисер.
- Никогаш не го поврзувајте ладилникот на уреди коишто штедат енергија. Таквите системи се штетни за производот.
- Не поставувајте и не користете електрични уреди во ладилникот/ замрзнувачот, освен ако не е препорачано од производителот.
- Внимавајте да не си ги фатите дланките или друг дел од телото во движечките делови во ладилникот. Внимавајте да не си ги стиснете прстите меѓу вратата и ладилникот. Внимателно отворајте ја и затворајте ја вратата, особено ако има деца во близина.
- Никогаш не јадете сладолед, коцки мраз или замрзната храна веднаш откако ќе ги извадите од ладилникот. Постои ризик од смрзнатини!
- Ако рацете ви се влажни, не ги допирајте внатрешните сидови или металните делови од ладилникот, ниту пак храната која се чува во него. Постои ризик од смрзнатини!
- Не ставајте лименки или шишиња кои содржат газирани пијалаци или течности коишто можат да се замрзнуваат во преградата за замрзнување. Лименките и шишињата можат да пукнат. Постои ризик од повреда и материјална штета!



1.6- Безбедност при работење

- Никогаш не користете хемиски растворувачи врз производот. Постои ризик од експлозија!
- Ако производот се расипе, исклучете го од напојувањето со струја и не го вклучувајте додека не го поправи овластениот сервисер. Постои ризик од струен удар!
- Не ставајте извори на пламен (запалени свеќи, цигари и слично) на или во близина на производот.
- Не се качувајте на производот. Постои ризик од паѓање и повреда!
- Не ги оштетувајте цевките на системот за разладување со остри или продорни предмети. Ладилното средство коешто може да истече ако се пробијат цевките за ладилно средство, продолжетеците на цевките или површинските слоеви предизвикува иритација на кожата и повреди на очите.
- Не ставајте запаливи спрејеви, запаливи материјали, сув мраз, хемиски супстанции или слични материјали кои се осетливи на топлина во близина на ладилникот. Постои ризик од пожар и експлозија!
- Не чувајте експлозивни материјали коишто содржат запаливи материјали, како што се лименки со аеросол, во производот.
- Не ставајте садови полни со течност на производот. Прскањето со вода на некој електричен дел може да предизвика струен удар или ризик од пожар.
- Производот не е наменет за чување лекарства, крвна плазма,

Важни упатства во однос на безбедноста и животната средина

лабораториски препарати или слични медицински супстанции и производи кои подлежат на Директивата за медицински производи.

- Користењето на производот спротивно на намената може да предизвика квалитетот на производите кои се чуваат во него да се влоши или тие да се расипат.
- Ако ладилникот има сина светилка, не гледајте во неа со оптички алатки. Не гледајте директно во UV LED ламбата подолго време. Ултравioletовото светло може да ги напрегне очите.
- Не го преполнувајте производот. Предметите во ладилникот може да паднат кога ќе се отвори вратата и со тоа да предизвикаат повреда или штета. Може да настанат слични проблеми ако некој предмет се стави на производот.
- За да избегнете повреди, проверете дали сте ги исчистиле целиот мраз и водата коишто можеби паднале или го испрскале подот.
- Менувајте ја позицијата на полиците/држачите за шишиња на вратата на ладилникот само кога се празни. Постои ризик од повреда!
- Не ставајте предмети коишто може да паднат/да се превртат на производот. Таквите предмети може да паднат кога вратата ќе се отвори и да предизвикаат повреди и/или материјална штета.
- Не ги удирајте и не употребувајте прекумерна сила на стаклените површини. Скршеното стакло може да предизвика повреди и/или материјална штета.
- Системот за разладување на производот содржи ладилно средство R600a: Видот на ладилно средство кое се користи во производот е наведено на ознаката

за видот. Ова ладилно средство е запаливо. Затоа, внимавајте да не ги оштетите системот за разладување или цевките додека производот е во употреба. Ако цевките се оштетат:

- Не го допирајте производот, ниту кабелот за напојување со струја,
- Чувајте ги подалеку сите можни извори на оган коишто би можеле да предизвикаат пожар кај производот.
- Проветрете го просторот каде што се наоѓа производот. Не користете вентилатори.
- Јавете му се на овластениот сервисер.

- Ако производот е оштетен и ако видите дека истекува ладилно средство, не се доближувајте до ладилното средство. Ладилното средство може да предизвика смрзнатини ако дојде во допир со кожа.

За производи со сад за вода/ машина за мраз

- Користете само питка вода. Не го полнете резервоарот за вода со течности како овошен сок, млеко, газирани пијалаци или алкохолни пијалаци коишто не се соодветни за употреба во садот за вода.
- Постои ризик по здравјето и безбедноста!
- Не им дозволувајте на децата да играат со садот за вода или машината за мраз (Icematic) за да нема незгоди или повреди.
- Не ги вметнувајте прстите или други предмети во дупката на садот за вода, каналот за вода или садот на машината за мраз. Постои ризик од повреда и материјална штета!



1.7- Безбедност при одржување и чистење

- Не влечете за рачката на вратата ако треба да го преместите производот за чистење. Рачката може да се скрши и да предизвика повреда ако примените прекумерна сила врз неа.
- Не прскајте и не истурајте вода во внатрешноста на производот за да го исчистите. Постои ризик од пожар и струен удар!
- Не користете остри или абразивни алатки при чистење на производот. Не користете средства за чистење во домаќинството, детергент, плин, бензин, разредувач, алкохол, лак итн.
- Во внатрешноста на производот користете само производи за чистење и одржување кои не се штетни за храна.
- Никогаш не користете пареа и чистачи кои работат на пареа за да го исчистите или одмрзнете производот. Пареата доаѓа во контакт со деловите на ладилникот кои пренесуваат струја и тоа предизвикува краток спој или струен удар!
- Осигурајте се дека нема да влезе вода во електронските кола или елементите за осветлување на производот.
- Употребувајте чиста и сува крпа за да ги избришете страните материјали или пращината на игличките на приклучокот. Не користете влажна или навлажнета крпа за да го исчистите приклучокот. Постои ризик од пожар и струен удар!



1.8- HomeWhiz

- Кога ќе го вклучите производот преку апликацијата HomeWhiz, мора да ги следите безбедносните предупредувања, дури и кога сте далеку од производот. Мора и да ги следите предупредувањата во апликацијата.



1.9- Осветлување

- Јавете се во овластениот сервис кога ќе биде потребно да се замени LED светилката/светилката која се користи за осветлување.

2 Вашиот фрижидер

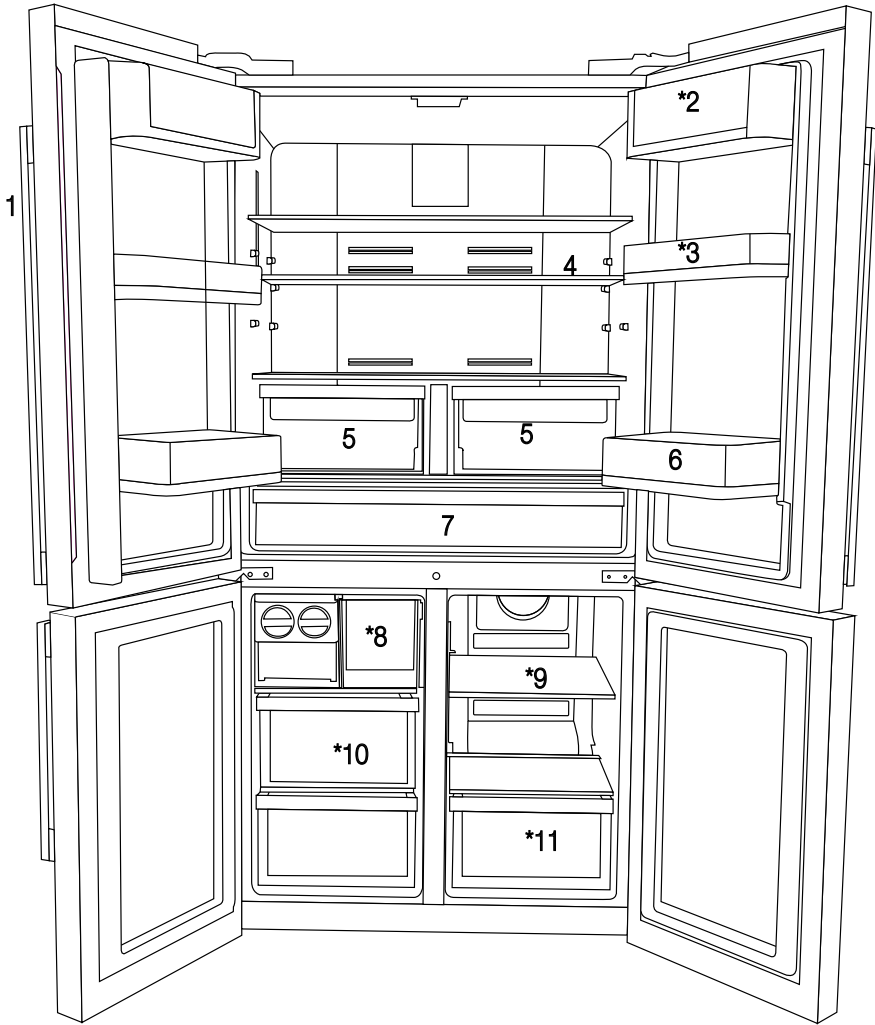

- 1- Контролна табла со индикатори
 - 2- Дел за путер и за сирење
 - 3- 70mm рафт на вратата што се движи
 - 4- Стаклен рафт на вратата на одделот за ладење
 - 5- Фиока за одржување свежина во одделот за ладење
 - 6- Најдолен рафт на вратата
 - 7- Разладувачки оддел
 - 8- Фиока-замрзнувач
 - 9- Стаклен рафт на мултизонскиот оддел/ладилник
 - 10-Рафтови во одделот на замрзнувачот
 - 11-Фиока на мултизонскиот оддел
 - 12-Резервоар за вода
- *ПО ИЗБОР



Цифрите во ова упатство за употреба се шематски и може да не одговараат целосно на производот. Доколку изложените делови не се вклучени во производот што сте го купиле, тогаш тие делови важат за други модели.

2 Вашиот фрижидер

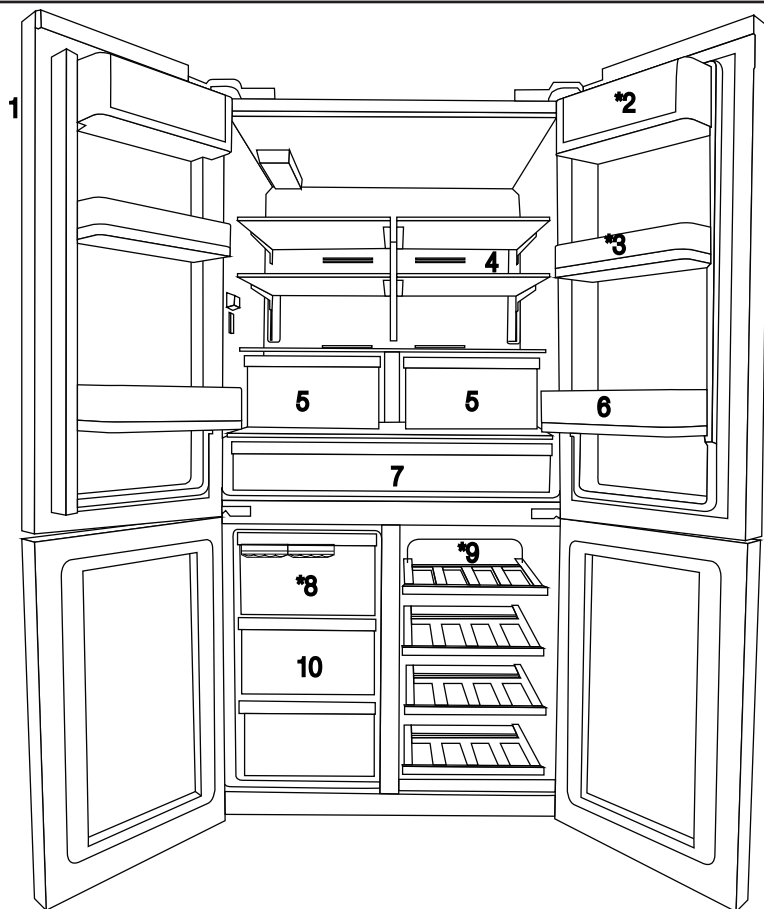



- 1- Контролна табла со индикатори
 - 2- Дел за путер и за сирење
 - 3- 70mm рафт на вратата што се движи
 - 4- Стаклен рафт на вратата на одделот за ладење
 - 5- Фиока за одржување свежина во одделот за ладење
 - 6- Најдолен рафт на вратата
 - 7- Разладувачки оддел
 - 8- Фиока-замрзнувач
 - 9- Стаклен рафт на мултизонскиот оддел/ладилник
 - 10-Рафтови во одделот на замрзнувачот
 - 11-Резервоар за вода
- *ПО ИЗБОР



Цифрите во ова упатство за употреба се шематски и може да не одговараат целосно на производот. Доколку изложените делови не се вклучени во производот што сте го купиле, тогаш тие делови важат за други модели.

3.1 Соодветна локација за инсталација

Контактирајте со овластен сервис за инсталацијата на производот. За да се подготви производот за употреба, повикајте се на информациите во упатството за употреба и погрижете се електричната инсталација и инсталацијата за вода да бидат соодветни. Во спротивно, повикајте квалификуван електричар и техничар да ги изврши потребните аранжмани.

	ПРЕДУПРЕДУВАЊЕ: Производителот нема никаква одговорност за оштетувања што може да настанат од постапките што ги изведуваат неовластени лица.
	ПРЕДУПРЕДУВАЊЕ: Производот не смее да биде приклучен за време на инсталацијата. Во спротивно, постои ризик од смрт или сериозна повреда!
	ПРЕДУПРЕДУВАЊЕ: Доколку просторот што го зафаќа вратата со отворање во собата каде што ќе биде поставен производот е толку тесен за да попречи при внесувањето на производот, отстранете ја вратата од собата и внесете го производот низ вратата со тоа што ќе го поставите на страна; доколку ова не функционира, контактирајте со овластениот сервис.

- Ставете го производот на рамна површина на подот за да спречите удари.
- Инсталирајте го производот најмалку 30 сантиметри подалеку од извори на топлина како што се рингли, радијатори и камини и најмалку 5 см оддалечен од електрични печки.

- Производот не смее да биде изложен на директна светлина и да се чува на влажни места.
- За да функционира ефикасно, на овој производ му треба соодветна циркулација на воздух. Ако го сместувате производот во ниша, оставете најмалку 5 сантиметри простор помеѓу производот, плафонот и сидовите.
- Ако го сместувате производот во ниша, оставете најмалку 5 сантиметри простор помеѓу производот, плафонот и сидовите. Проверете дали заштитната компонента за обезбедување оддалеченост од сид е на своето место (ако е доставена со производот). Ако составниот дел не е достапен или ако се изгубил/ паднал, ставете го производот така што ќе има најмалку 5 сантиметри меѓу производот и сидовите на собата. Растојанието на задниот дел е важно за ефикасното работење на производот.
- Ако го сместувате производот во ниша, оставете најмалку 5 сантиметри простор помеѓу производот, плафонот и сидовите. Проверете дали заштитната компонента за обезбедување оддалеченост од сид е на своето место (ако е доставена со производот). Ако составниот дел не е достапен или ако се изгубил/ паднал, ставете го производот така што ќе има најмалку 5 сантиметри меѓу производот и сидовите на собата. Растојанието на задниот дел е важно за ефикасното работење на производот.
- Не инсталирајте го производот на места каде температурата паѓа под -5°C .

3.2 Инсталирање на пластичните делови

Пластичните делови што се обезбедени со производот се користат за да создадат растојание за циркулација на воздух помеѓу производот и задниот сид.

1. За да ги инсталирате деловите, извадете ги завртките на производот и користете ги завртките обезбедени заедно со деловите.

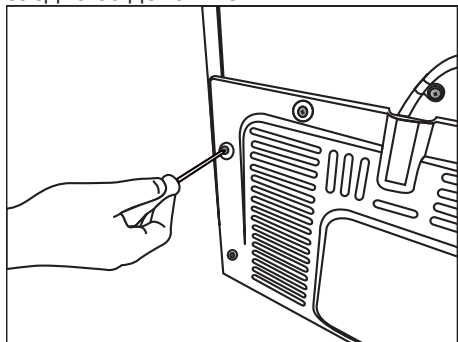

2. Вметнете ги двете пластични делови на задниот поклопец на вентилацијата, како што е прикажано на сликата.

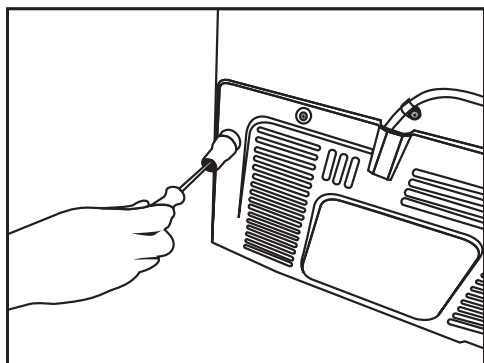

3.3 *Приспособување на ногалките

Ако производот стои небалансирано по инсталацијата, приспособете ги ногалките напред со ротирање десно или лево.

*Ако Вашиот производ нема оддел за вино или не е стаклена врата, Вашиот производ нема приспособливи ногалки, производот има неподвижни ногалки.

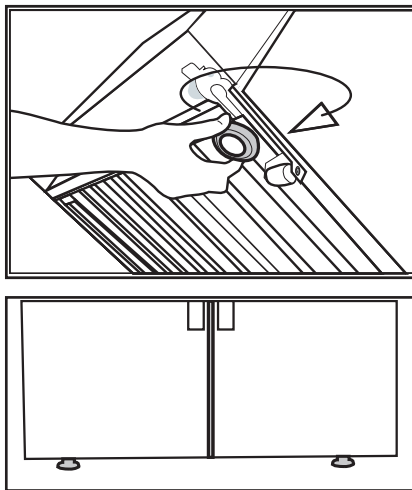

За да ги приспособите вратите вертикално, Олабавете ја навртката за прицврстување што се наоѓа на долниот дел.

Завртете ја навртката за прилагодување според положбата на вратата (во насока на/спротивно од стрелките на часовникот).

Затегнете ја навртката за прицврстување за да ја поправите положбата.

За да ги приспособите вратите хоризонтално, Олабавете ја навртката за прицврстување што се наоѓа на горниот дел.

Завртете ја навртката за странично прилагодување според положбата на вратата (во насока на/спротивно од стрелките на часовникот).

Затегнете ја навртката за прицврстување што е на горниот дел за да ја поправите положбата.

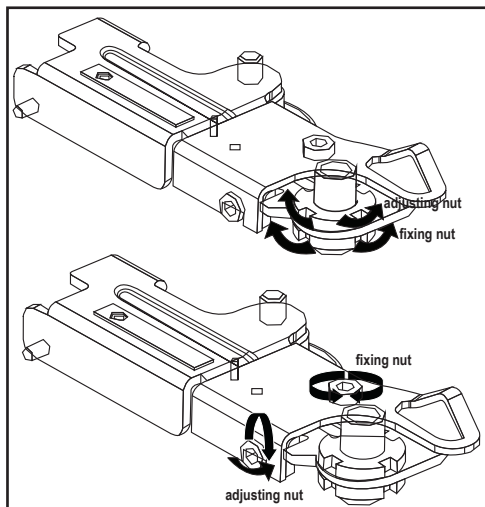

-Групата горни шарки се фиксира со 3 завртки.

-Поклопецот за шарките се прикачува откако ќе се инсталираат приклучоците.

- Потоа поклопецот за шарките се фиксира со две завртки.

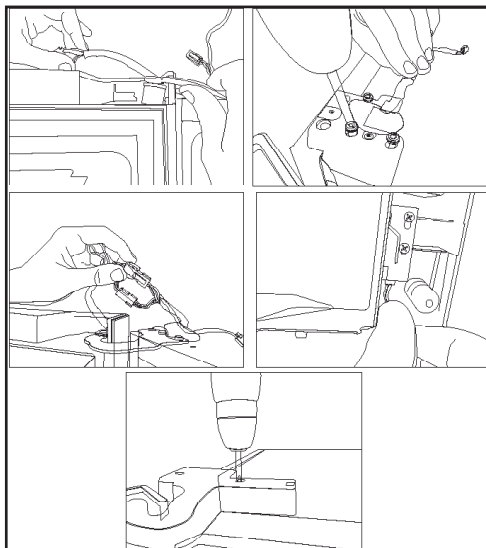

3.4 Електрично поврзување



ПРЕДУПРЕДУВАЊЕ:

Не правете поврзувања со продолжни кабли или разделници.



ПРЕДУПРЕДУВАЊЕ:

Оштетениот струен кабел мора да го замени техничар од овластениот сервис.



Ако треба да се инсталираат два ладилника еден до друг, треба да има растојание од најмалку 4 см меѓу нив.

- Нашата компанија нема да одговара за оштетувања што настануваат кога производот се користи без приземјување и електрично поврзување во согласност со локалните регулативи.
- Приклучокот на кабелот за струја мора да биде на дофат по инсталирањето.
- Не поставувајте продолжни кабли или бежични разделници меѓу Вашиот производ и ѕидниот штекер.

4 Подготовка

4.1 Што да се направи за да се заштеди енергија



Поврвуањето на Вашиот фрижидер со системи што заштедуваат енергија е опасно бидејќи тоа може да го општети производот.

- Како самостоен апарат, овој фрижидер не е наменет за користење како вграден уред.
- Не ги оставајте вратите на Вашиот фрижидер отворени долго време.
- Не ставајте топла храна или пијалаци во фрижидерот.
- Не го преоптоварувајте фрижидерот. Капацитетот на ладење ќе опадне кога ќе се попречи циркулацијата на воздухот во фрижидерот.
- Не го поставувајте фрижидерот на места подложни на директна сончева светлина. Инсталирајте го производот најмалку 30 сантиметри подалеку од извори на топлина како што се рингли, печки, грејни единици и шпорети и најмалку 5 см оддалечен од електрични печки.
- Обрнете внимание на складирањето на храна во фрижидерот да биде во затворени садови.
- За да можете да чувате максимум храна во одделот за замрзнување во Вашиот фрижидер, горната фиока мора да се отстрани и да се стави врз стаклениот рафт. Наведената потрошувачка на електрична енергија на Вашиот фрижидер е утврдена по отстранувањето на машината за лед и горните фиоки за да се овозможи максимално полнење. Силно се препорачува да ги користите долните фиоки во замрзнувачот и во мултизонскиот оддел за време на полнењето.

- Бидејќи топлиот и влажниот воздух нема директно да навлезе во Вашиот производ кога не се отвораат вратите, Вашиот производ ќе се оптимизира во услови доволни за да ја заштити храната. Во оваа функција за заштеда на енергија, функциите и составните делови, како што се компресорот, вентилаторот, грејачот, одмрзнувањето, осветлувањето, екранот итн, ќе работат во согласност со потребите за трошење минимална енергија, притоа одржувајќи ја свежината на прехранбените производи.
- Протокот на воздух не треба да се блокира со ставање храна пред вентилаторите на замрзнувачот и мултизонскиот оддел. Храната треба да се остава на минимум 5 см простор пред заштитната решетка на вентилаторот.
- Одмрзнувањето на замрзнатата храна во одделот за ладење заштедува енергија и го задржува квалитетот на храната.



Температурата на просторијата каде што се наоѓа Вашиот фрижидер треба да биде најмалку 10°C / 50 °F. Не се препорачува Вашиот фрижидер да работи во поладни услови поради неговата ефикасност.



Внатрешноста на Вашиот фрижидер мора темелно да се исчисти.



Ако треба да се инсталираат два ладилника еден до друг, треба да има растојание од најмалку 4 см меѓу нив.

4.2 Препораки за одделот за свежа храна

- Погрижете се храната да не го допира сензорот за температура

Подготовка

во одделот за свежа храна. За да се овозможи одделот за свежа храна да ја задржи својата идеална температура за складирање, храната не смее да го попречува сензорот.

- Не ставајте топла храна или пијалаци во производот.

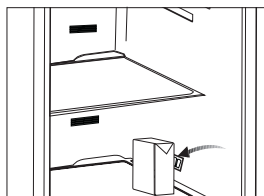
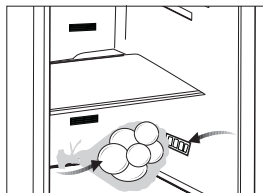

Ќе чуете звук кога ќе се вклучи компресорот. Течностите и гасовите кои се внатре во системот за ладење може да го појачаат звукот, дури и ако компресорот не работи и тоа е сосема нормално.



Предните рабови на фрижидерот може да се топли. Ова е нормално. Овие области се дизајнирани да бидат топли за да се избегне кондензирање.

4.3 Прва употреба

Пред да го користите производот, проверете дали сите подготовки се направени во согласност со упатствата дадени во поглавјата „Важни упатства во однос на безбедноста и животната средина“ и „Инсталација“.

- Исчистете ја внатрешноста на фрижидерот, како што е препорачано во делот „Одржување и чистење“. Пред да го вклучите фрижидерот, погрижете се внатрешноста да биде сува.
- Приклучете го фрижидерот во заземјен штекер. Внатрешната осветленост се вклучува кога ќе се отвори вратата на фрижидерот.
- Фрижидерот нека работи 6 часа без храна во него и не ја отворајте вратата освен ако е потребно.

5 Користење на производот

5.1 Контролна табла со индикатори

Контролната табла со индикатори на допир Ви дозволува да ја поставувате температурата и да ги контролирате другите функции во врска со фрижидерот без да ја отворите вратата на производот. Само притиснете ги соодветните копчиња за поставките на функциите.

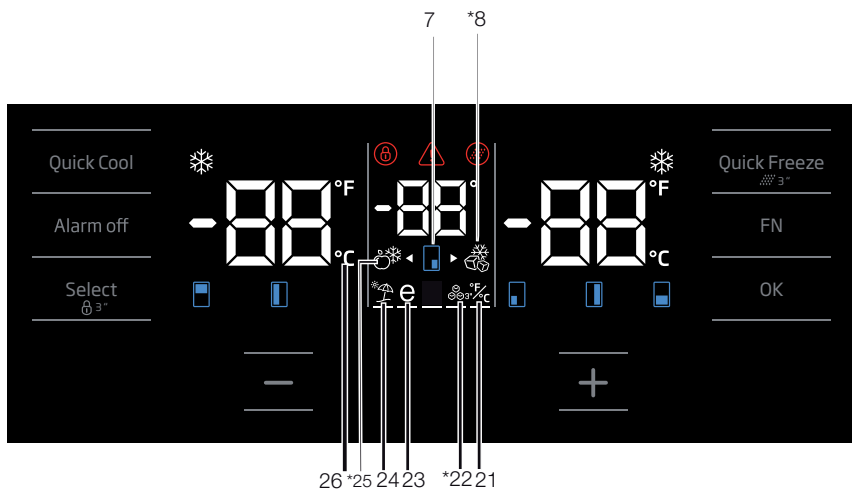
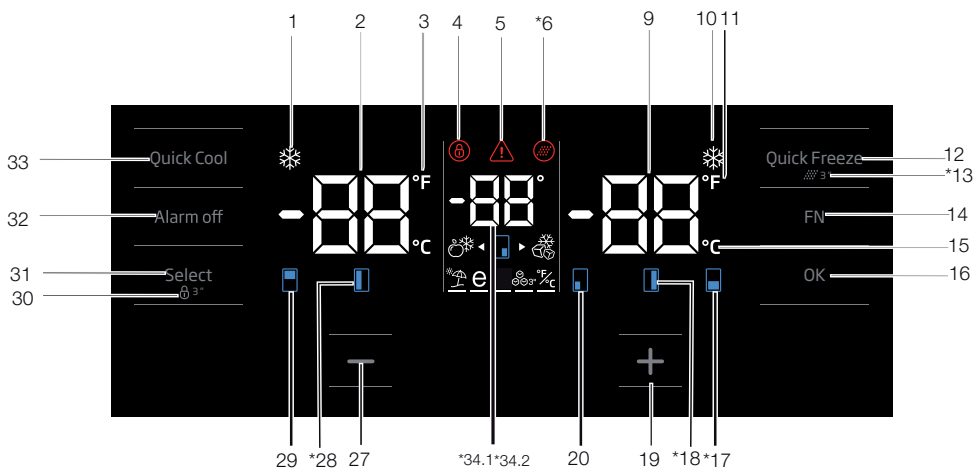

Користење на производот

1. Индикатор за функцијата брзо ладење

Се вклучува кога ќе се активира функцијата за брзо ладење.

2. Индикатор за температурата на одделот за ладење

Се прикажува температурата во одделот за ладење; може да се постави на 8,7,6,5,4,3,2,1.

3. Индикатор во Фаренхајт

Тоа е индикатор за фаренхајт. Кога индикаторот за фаренхајт е активиран, збирот вредности за температурата се прикажани во фаренхајт и се вклучува соодветната икона.

4. Заклучување

Притискајте го копчето за заклучување истовремено 3 секунди. Символ за заклучување со клуч ќе светне и ќе се активира режимот за заклучување. Копчињата нема да функционираат ако е активен режимот за заклучување. Повторно притискајте го копчето за заклучување симултано 3 секунди. Ќе се исклучи символот за заклучување со клуч и ќе излезете од тој режим.

Притиснете го копчето за заклучување со клуч доколку сакате да спречите да се менува поставката на температурата на фрижидерот.

5. Предупредување за прекин во електричното напојување/висока температура/грешка

Овој показател светнува при предупредувања за прекин во напојувањето, проблеми со висока температура или грешки. Кога подолго време има прекин во напојувањето, највисоката температура што ќе ја достигне одделот за замрзнување ќе светне на дигиталиот екран. По проверување на храната во одделот

за замрзнување, притиснете го копчето за исклучување на алармот за да се избрише предупредувањето. Ако забележите дека свети овој индикатор, ве молиме видете го делот „препорачани решенија за отстранување на проблеми“ во упатството за употреба.

6. Икона за ресетирање на филтер

Оваа икона се вклучува кога филтерот треба да се ресетира.

7. Икона со одделот со измена во температурата

Го покажува одделот чија температура треба да се измени. Кога иконата со одделот со измена во температурата ќе почне да свети, се подразбира дека избран е соодветниот оддел.

8. Икона за дополнителниот (џокер) замрзнувач

Со помош на копчето FN лебдете над иконата за дополнителниот (џокер) замрзнувач; иконата ќе почне да трепка. Кога ќе го притиснете копчето ОК, иконата за дополнителниот (џокер) замрзнувач се вклучува и работи како замрзнувач.

9. Индикатор за поставување на температурата во одделот за замрзнување

Се прикажува температурата во одделот за ладење; може да се постави на -16,-18,-19,-20,-21,-22,-24.

10. Индикатор за функцијата брзо замрзнување

Се вклучува кога ќе се активира функцијата за брзо замрзнување.

11. Индикатор во Фаренхајт

Тоа е индикатор за фаренхајт. Кога индикаторот за фаренхајт е активиран, збирот вредности за температурата се прикажани во фаренхајт и се вклучува соодветната икона.

12. Копче за функцијата брзо замрзнување

Притиснете го ова копче за да ја активирате или деактивирате функцијата за брзо замрзнување. Кога ја активирате функцијата, одделот за замрзнување ќе се олади до температура пониска од поставената вредност.



Користете ја функцијата за брзо замрзнување кога сакате брзо да замрзнете храна ставена во одделот за замрзнување. Ако сакате да замрзнете големи количини свежа храна, активирајте ја оваа функција пред да ја ставите храната во производот.



Ако не го исклучите, брзото замрзнување ќе се откаже автоматски најмногу по 24 часа или кога одделот на фрижидерот ќе ја достигне потребната температура.



Оваа функција не се вклучува повторно кога ќе се врати струјата по снемивање струја.

13. Ресетирање на филтер

Филтерот се ресетира кога копчето за брзо замрзнување ќе се притисне 3 секунди. Иконата за ресетирање на филтерот се исклучува.

14. Копче FN

Со помош на ова копче, можете да се префрлате помеѓу функциите што сакате да ги изберете. Со притискање на ова копче, иконата, чија функција е потребно да се активира или деактивира, и индикаторот на оваа икона започнува да трепка. Копчето FN се деактивира доколку не се притисне 20 секунди. Треба да го притиснете ова копче за повторно да

ги промените функциите.

15. Индикатор во Целзиус

Тоа е индикатор за целзиус. Кога индикаторот за целзиус е активиран, збирот вредности за температурата се прикажани во целзиус и се вклучува соодветната икона.

16. Копче ОК

По навигацијата на функциите со помош на копчето FN, кога функцијата е откажана преку копчето ОК, соодветната икона и индикаторот трепка. Кога функцијата се активира, таа останува вклучена. Индикаторот продолжува да трепка за да ја покаже иконата што е вклучена.

17. Икона со одделот со измена во температурата

Го покажува одделот чија температура треба да се измени. Кога иконата со одделот со измена во температурата ќе почне да свети, се подразбира дека избран е соодветниот оддел.

18. Икона со одделот со измена во температурата

Го покажува одделот чија температура треба да се измени. Кога иконата со одделот со измена во температурата ќе почне да свети, се подразбира дека избран е соодветниот оддел.

19. Поставете копче за зголемување

Изберете го соодветниот оддел со копчето за избор; иконата за одделот што го претставува соодветниот оддел ќе почне да трепка. Ако го притиснете поставеното копче за зголемување во текот на овој процес, поставената вредност се зголемува. Ако продолжите да го притискате без престан, поставената вредност се враќа на почеток.

20. Икона со одделот со измена во температурата

Го покажува одделот чија температура

Користење на производот

треба да се измени. Кога иконата со одделот со измена во температурата ќе почне да свети, се подразбира дека избран е соодветниот оддел.

21. Поставување на индикаторот за Целзиус и Фаренхајт

Лебдете над ова копче со помош на копчето FN и изберете Фаренхајт и Целзиус со копчето ОК. Кога е избран соодветниот тип на температура, се вклучува индикаторот за Фаренхајт и Целзиус.

22. Икона за вклучување на машината за мраз

Притиснете го копчето FN (додека не стигне до иконата за мраз и долната линија) за да ја вклучите машината за мраз. Иконата за вклучување на машината за мраз и индикаторот за функција на машината за мраз ќе започнат да трепкаат кога ќе ги осветлите, така ќе сфатите дали машината за мраз ќе се вклучи или исклучи. Кога ќе притиснете на копчето ОК, иконата за машината за мраз постојано свети и индикаторот продолжува да трепка за време на овој процес. Доколку не притиснете ниту едно копче по 20 секунди, иконата и индикаторот остануваат вклучени. Така, машината за мраз ќе се вклучи. За повторно да ја исклучите машината за мраз, осветлете ги иконата и индикаторот; така, и иконата за вклучување на машината за мраз и индикаторот ќе започнат да трепкаат. Доколку не притиснете ниту едно копче во рок од 20 секунди, иконата и индикаторот ќе се исклучат и со тоа машината за мраз повторно ќе се исклучи.



Истекувањето вода од водниот резервоар ќе престане кога ќе се поништи изборот на функцијата. Сепак, претходно направениот мраз може да се зема од ледоматот.

23. Икона за функцијата Еко

Притиснете го копчето FN (додека не стигне до иконата со буквата Е и долната линија) за да ја вклучите функцијата Еко. Кога лебдите над иконата Еко и индикаторот за функцијата Еко, тие почнуваат да трепкаат. Така, можете да сфатите дали функцијата Еко ќе биде активирана или деактивирана. Кога ќе притиснете на копчето ОК, иконата за функцијата Еко постојано свети и индикаторот продолжува да трепка за време на овој процес. Доколку не притиснете ниту едно копче по 20 секунди, иконата и индикаторот остануваат вклучени. Така, функцијата Еко е активирана. За да ја откажете функцијата Еко, повторно лебдете над иконата и индикаторот и притиснете го копчето ОК. Така, иконата за функцијата Еко и индикаторот ќе започнат да трепкаат. Доколку не притиснете ниту едно копче во рок од 20 секунди, иконата и индикаторот ќе се исклучат и со тоа функцијата Еко ќе се откаже.

24. Индикатор за функцијата На одмор

Притиснете го копчето FN (додека не стигне до иконата со чадорче и долната линија) за да ја вклучите функцијата На одмор. Кога лебдите над иконата На одмор и индикаторот за функцијата На одмор, тие почнуваат да трепкаат. Така, можете



Покажува дали ледомат вклучен или исклучен.

да сфатите дали функцијата На одмор ќе биде активирана или деактивирана. Кога ќе притиснете на копчето ОК, иконата за функцијата На одмор постојано свети и со тоа се активира функцијата На одмор. Индикаторот продолжува да трепка за време на овој процес. Притиснете на копчето ОК за да ја откажете функцијата На одмор. Така, и иконата за функцијата На одмор и индикаторот ќе започнат да трепкаат и функцијата На одмор ќе се откаже.

25. Икона за дополнителниот (џокер) фрижидер

Кога ќе ја изберете иконата за дополнителниот (џокер) оддел за ладење со помош на копчето FN и ќе го притиснете копчето ОК, џокер одделот се претвора во оддел за ладење и работи како ладилник.

26. Индикатор во Целзиус

Тоа е индикатор за целзиус. Кога индикаторот за целзиус е активиран, збирот вредности за температурата се прикажани во целзиус и се вклучува соодветната икона.

27. Поставете функција за намалување

Изберете го соодветниот оддел со копчето за избор; иконата за одделот што го претставува соодветниот оддел ќе почне да трепка. Ако го притиснете поставеното копче за намалување во текот на овој процес, поставената вредност се намалува. Ако продолжите да го притискате без престан, поставената вредност се враќа на почеток.

28. Икона со одделот со измена во температурата

Го покажува одделот чија температура треба да се измени. Кога иконата со одделот со измена во температурата ќе почне да

свети, се подразбира дека избран е соодветниот оддел.

29. Икона со одделот со измена во температурата

Го покажува одделот чија температура треба да се измени. Кога иконата со одделот со измена во температурата ќе почне да свети, се подразбира дека избран е соодветниот оддел.

30. Заклучување

Притискајте го копчето за заклучување истовремено 3 секунди. Символ за заклучување со клуч ќе светне и ќе се активира режимот за заклучување. Копчињата нема да функционираат ако е активен режимот за заклучување. Повторно притискајте го копчето за заклучување симултано 3 секунди. Ќе се исклучи симболот за заклучување со клуч и ќе излезете од тој режим.

Притиснете го копчето за **заклучување со клуч** доколку сакате да спречите да се менува поставката на температурата на фрижидерот.

31. Копче Избери

Користете го ова копче за да изберете оддел чија температура сакате да ја измените. Префрлајте се помеѓу оддели со притискање на ова копче. Избраниот оддел може да се сфати од иконите за одделите (7,17,18,20,28,29). Која икона на оддел трепка, избран е тој оддел, чијашто зададена вредност на температурата сакате да ја измените. Потоа, можете да ја измените поставената вредност со притискање на копчето за намалување на поставената вредност на одделот (27) и копчето за зголемување на поставената вредност на одделот (19). Ако не го притиснете

копчето за избор 20 секунди, иконите за оддели ќе се исклучат. Треба да го притиснете ова копче за повторно да изберете оддел.

32. Предупредување за исклучен аларм

Во случај на активирање на аларм за прекин во електричното напојување/висока температура, по проверувањето на храната во одделот за замрзнување, притиснете го копчето за исклучување на алармот за да се избрише предупредувањето.

33. Копче за функцијата брзо ладење

Копчето има две функции. За да ја активирате или деактивирате функцијата за брзо ладење, притиснете ја накратко. Показателот за брзо ладење ќе се исклучи и производот ќе се врати на нормалните поставки.



Користете ја функцијата за брзо ладење кога сакате брзо да оладите храна ставена во одделот за ладење. Ако сакате да ладите големи количини свежа храна, активирајте ја оваа функција пред да ја ставите храната во производот.



Ако не го исклучите, брзото ладење автоматски ќе се откаже најмногу по 1 час или кога одделот за ладење ќе ја достигне потребната температура.



Ако го притискате последователно со брзи интервали копчето за брзо ладење, заштитата на електричното коло ќе биде активирано и компресорот нема веднаш да се активира.



Оваа функција не се вклучува повторно кога ќе се врати струјата по снемивање струја.

34. Индикатор за температурата на дополнителниот (џокер) оддел
Прикажани се збир вредности за температурата на дополнителниот (џокер) оддел.

34. 2 Индикатор за температурата на ладилникот за вино

Прикажани се збир вредности за температурата на одделот за вино.

5.2 Контролна табла со индикатори

Контролната табла со индикатори на допир Ви дозволува да ја поставувате температурата и да управувате со другите функции во врска со фрижидерот. Само притиснете ги соодветните копчиња за поставките на функциите.

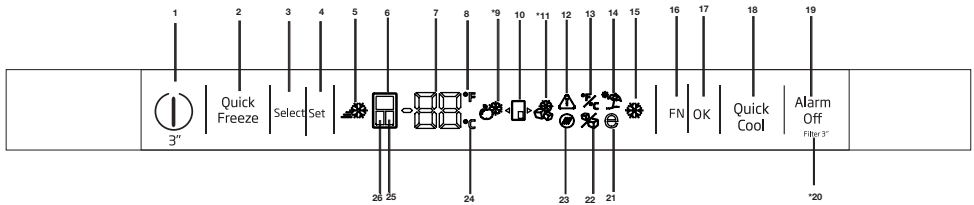

1. Копче Вклучи/Исклучи (On/Off)

Притиснете го копчето Вклучи/Исклучи 3 секунди за да го исклучите или вклучите фрижидерот.

2. Копче за функцијата брзо замрзнување

Притиснете го ова копче за да ја активирате или деактивирате функцијата за брзо замрзнување. Кога ја активирате функцијата, одделот за замрзнување ќе се олади до температура пониска од поставената вредност.



Користете ја функцијата за брзо замрзнување кога сакате брзо да замрзнете храна ставена во одделот за замрзнување. Ако сакате да замрзнете големи количини свежа храна, активирајте ја оваа функција пред да ја ставите храната во производот.



Ако не го исклучите, брзото замрзнување ќе се откаже автоматски најмногу по 24 часа или кога одделот на фрижидерот ќе ја достигне потребната температура.



Цифрите во ова упатство за употреба се шематски и може да не одговараат целосно на производот. Доколку изложените делови не се вклучени во производот што сте го купиле, тогаш тие делови важат за други модели.



Оваа функција не се вклучува повторно кога ќе се врати струјата по снемивање струја.

3. Копче Избери

Користете го ова копче за да изберете оддел чија температура сакате да ја измените. Префрлајте се помеѓу оддели со притискање на ова копче. Избраниот оддел може да се сфати од иконите за одделите (6,25,24). Која икона на оддел е вклучена, избран е тој оддел, чијашто зададена вредност на температурата сакате да ја измените. Потоа, можете да ја измените поставената вредност со притискање на копчето за прилагодување на температурата на поставената вредност на одделот (4)

4. Приспособување на температурата / Намалување на температурата

Кога е притиснато, ја намалува температурата на избраниот оддел.

Користење на производот

5. Индикатор за брзо замрзнување

Оваа икона се осветлува кога функцијата Брзо замрзнување е активна.

6. Показател на одделот на фрижидерот

Кога овој индикатор е активен, температурата на одделот за замрзнување се прикажува на индикаторот за вредноста на температурата. Одделот за замрзнување може да се постави на 8, 7, 6, 5, 4, 3, 2 или 1°C / **46, 45, 44, 43, 42, 41, 40, 39, 38, 37, 36, 35, 34** или **33°F** со притискање на копчето Прилагодување на температура (4).

7. Индикатор на вредноста на температурата

Ја покажува температурната вредност на избраниот оддел.

8. Индикатор во Фаренхајт

Тоа е индикатор за фаренхајт. Кога индикаторот за фаренхајт е активиран, збирот вредности за температурата се прикажани во фаренхајт и се вклучува соодветната икона.

9. Икона за дополнителниот (џокер) фрижидер

Кога ќе ја изберете иконата за дополнителниот (џокер) оддел за ладење со помош на копчето FN (16) и ќе го притиснете копчето ОК (17), џокер одделот се претвора во оддел за ладење и работи како ладилник.

10. Икона за дополнителниот (џокер) оддел

Ја прикажува иконата за дополнителниот (џокер) оддел.

11. Икона за дополнителниот (џокер) замрзнувач

Кога ќе ја изберете иконата за дополнителниот (џокер) оддел за замрзнување со помош на копчето

FN (16) и ќе го притиснете копчето ОК (17), џокер одделот се претвора во оддел за ладење и работи како замрзнувач.

12. Предупредување за прекин во електричното напојување/висока температура/грешка

Овој показател светнува при предупредувања за прекин во напојувањето, проблеми со висока температура или грешки. Кога подолго време има прекин во напојувањето, највисоката температура што ќе ја достигне одделот за замрзнување ќе светне на дигиталиот екран. По проверување на храната во одделот за замрзнување, притиснете го копчето за исклучување на алармот (19) за да се избрише предупредувањето.

13. Поставување на индикаторот за Целзиус и Фаренхајт

Лебдете над ова копче со помош на копчето FN и изберете Фаренхајт и Целзиус со копчето ОК. Кога е избран соодветниот тип на температура, се вклучува индикаторот за Фаренхајт и Целзиус.

14. Индикатор за функцијата На одмор

Притиснете го копчето FN (додека не стигне до иконата со чадорче) за да ја вклучите функцијата На одмор. Кога лебдите над иконата за функцијата На одмор, таа започнува да трепка. Така, можете да сфатите дали функцијата На одмор ќе биде активирана или деактивирана. Кога ќе притиснете на копчето ОК, индикаторот за функцијата На одмор постојано свети и со тоа се активира функцијата На одмор. Притиснете на копчето ОК за да ја откажете функцијата На одмор. Така, индикаторот за функцијата На одмор ќе започне да трепка и функцијата На одмор ќе се откаже.

15. Индикатор за функцијата брзо ладење

Се вклучува кога ќе се активира функцијата за брзо ладење.

16. Копче FN

Со помош на ова копче, можете да се префрлате помеѓу функциите што сакате да ги изберете. Со притискање на ова копче, иконата, чија функција е потребно да се активира или деактивира, и индикаторот на оваа икона започнува да трепка. Копчето FN се деактивира доколку не се притисне 20 секунди. Треба да го притиснете ова копче за повторно да ги промените функциите.

17. Копче ОК

По навигацијата на функциите со помош на копчето FN, кога функцијата е откажана преку копчето ОК, соодветниот индикатор трепка. Кога функцијата се активира, таа останува вклучена. Индикаторот продолжува да трепка за да ја покаже иконата што е вклучена.

18. Копче за функцијата брзо ладење

Копчето има две функции. За да ја активирате или деактивирате функцијата за брзо ладење, притиснете ја накратко. Показателот за брзо ладење ќе се исклучи и производот ќе се врати на нормалните поставки.

19. Предупредување за исклучен аларм

Во случај на активирање на аларм за прекин во електричното напојување/висока температура, по проверувањето на храната во одделот за замрзнување, притиснете го копчето за исклучување на алармот за да се избрише иконата за предупредување за висока температура (12).

20. Ресетирање на филтер

Филтерот се ресетира кога копчето за исклучување на алармот (19) ќе се притисне 3 секунди. Иконата за ресетирање на филтерот се исклучува.

21. Икона за функцијата Еко

Притиснете го копчето FN (додека не стигне до иконата со буквата E) за да ја вклучите функцијата Еко. Кога лебдите над иконата Еко, таа започнува да трепка. Така, можете да сфатите дали функцијата Еко ќе биде активирани или деактивирани. Кога ќе притиснете на копчето ОК, иконата за функцијата Еко постојано свети за време на овој процес. Доколку не притиснете ниту едно копче по 20 секунди, иконата останува вклучена. Така, функцијата Еко е активирани. За да ја откажете функцијата Еко, повторно лебдете над иконата и притиснете го копчето ОК. Така, иконата за функцијата Еко ќе започне да трепка. Доколку не притиснете ниту едно копче во рок од 20 секунди, иконата ќе се исклучи и со тоа функцијата Еко ќе се откаже.

22. Икона за исклучување на машината за мраз

Притиснете го копчето FN (додека не стигне до иконата за мраз) за да ја исклучите машината за мраз. Иконата за исклучување на машината за мраз започнува да трепка кога лебдите над неа, со што можете да сфатите дали машината за мраз ќе биде вклучена или исклучена. Кога ќе притиснете на копчето ОК, иконата за машината за мраз постојано свети за време на овој процес. Доколку не притиснете ниту едно копче по 20 секунди, иконата и индикаторот остануваат вклучени. Така, машината за мраз е исклучена. За да повторно да се

Користење на производот

вклучи машината за мраз, лебдете над иконата. Иконата за исклучување на машината за мраз ќе започне да трепка. Доколку го притиснете копчето ОК, иконата ќе се исклучи и со тоа машината за мраз повторно ќе се вклучи.

за замрзнување може да се постави на -16, -18, -19, -20, -21, -22 и -24 °C / 0, -2, -4, -6, -8, -10 и -12°F со притискање на копчето Прилагодување на температура (3).



Покажува дали ледомат вклучен или исклучен.



Текот на вода од водниот резервоар ќе престане кога ќе се избере функцијата. Сепак, претходно направениот мраз може да се зема од ледоматот.

23. Икона за ресетирање на филтер

Оваа икона се вклучува кога филтерот треба да се ресетира.

24. Индикатор во Целзиус

Тоа е индикатор за целзиус. Кога индикаторот за целзиус е активиран, збирот вредности за температурата се прикажани во целзиус и се вклучува соодветната икона.

25. Индикатор за дополнителниот (џокер) оддел

Кога овој индикатор е активен, температурата на дополнителниот (џокер) оддел е прикажана на индикаторот за температура. Поставените вредности на дополнителниот (џокер) оддел се менуваат со притискање на копчето Прилагодување на температура (4).

26. Показател на одделот на замрзнувачот

Кога овој индикатор е активен, температурата на одделот за замрзнување се прикажува на индикаторот за вредноста на температурата. Одделот

Користење на производот

Поставка за одделот за замрзнување	Поставка за одделот за ладење	Забелешки
-18°C	4°C	Ова е стандардната, препорачана поставка.
-20,-22 или -24°C	4°C	Овие поставки се препорачуваат за амбиентални температури над 30°C.
Брзо замрзнување	4°C	Користете го кога сакате за кусо време да ја замрзнете храната. Вашиот производ ќе се врати на претходниот режим кога ќе се заврши процесот.
-18°C или постудено	2°C	Користете ги овие поставки ако мислите дека одделот за ладење не е доволно ладен поради топлиите услови или често отворање и затворање на вратата.

5.3 Замрзнување свежа храна

- За да се зачува квалитетот на храната, ќе се замрзне што е можно побрзо кога ќе се стави во одделот за замрзнување, за оваа цел користете ја карактеристиката за брзо замрзнување.
- Може да ја складирате храната подолго во одделот за замрзнување доколку ја замрзнете кога е свежа.
- Спакувајте ја храната за замрзнување и затворете го пакувањето за да не влегува воздух.
- Погрижете се храната да биде спакувана пред да ја ставите во замрзнувачот. Користете садови за замрзнување, алуминиумска хартија и хартија која не се влажни, пластични кеси и други слични материјали за пакување наместо традиционална хартија за пакување.
- Обележете го секое пакување со храна со датата пред замрзнување. На овој начин, можете да ја разликувате свежината на секое пакување со храна при секое отворање на фрижидерот. Складирајте ја претходно замрзнатата храна напред во одделот за да се погрижите таа да се искористи прво.
- Смрзнатата храна мора веднаш да се искористи откако ќе се одмрзне и не треба да се замрзнува повторно.
- Не замрзнувајте одеднаш големи количини храна.
- „24 часа пред замрзнувањето на свежата храна, активирајте „Функција за брзо замрзнување“. Пакувањата со свежа храна треба да се сместат во долните фиоки.

По поставувањето на пакувањата свежа храна, повторно активирајте ја „Функција за брзо замрзнување“.

Кога одделот за замрзнување е поставен на функцијата брзо, и дополнителниот „џокер“ оддел автоматски се поставува на функцијата брзо.

5.4 Препораки за чување на замрзнатата храна

Одделот ќе биде поставен на најмалку -18°C.

1. Ставете ги пакувањата во замрзнувачот најбрзо што може после набавката без да се одмрзнат.
2. Пред замрзнување проверете дали датумите на „Употребливо до“ и „Најдобро употребливо до“ на пакувањето се истечени или не.
3. Осигурајте се дека пакувањето на храната не е оштетено.

5.5 Детали за длабоко замрзнување

Според IEC 62552 стандарди, производот може да замрзне најмалку 4,5 килограми храна на 25°C температура до -18°C или пониска во рок од 24 часа за секои 100 литри од волуменот на замрзнувачот. Може да се зачува храната подолго време само на температури од -18°C или пониско.

Можете да ја зачувате свежината на храната за многу месеци (на температура од -18°C или пониско во одделот за длабоко замрзнување).

Храната што се замрзнува не смее да дојде во контакт со претходно смрзнати елементи за да се спречи делумно да се одмрзнат.

Користење на производот

Зовријте го зеленчукот и исцедете ја водата од нив за подолго време да ги складираат замрзнати. Откако ќе ја исцедите водата, ставете ги во пакувања без воздух и ставете ги во замрзнувачот. Храна како што е банани, домати, марула, целер, варени јајца, компири не се прикладни за замрзнување. Кога оваа храна ќе се замрзне, негативно ќе се одрази само на хранливата вредност и вкусот. Нема да се расипе за да создаде ризик за човечкото здравје.

5.6 Ставање на храната

Рафтови во одделот на замрзнувачот	Различни видови замрзната храна, вклучувајќи месо, риби, сладолед, зеленчук итн.
Рафтови во одделот за ладење	Храна во тавчиња, покриени чинии и затворени садови, јајца (во затворен сад)
Рафтови на вратата во одделот за ладење	Мала и пакувана храна или пијалак
Оддел за свежа храна	Зеленчук и овошје
Оддел свежа зона	Деликатесна храна (храна за доручек, месни производи што ќе се исконсумираат за кратко време)

5.7 Предупредување за отворена врата

(Оваа карактеристика е по избор)

Системот за предупредување за отворена врата на фрижидерот може да се разликува во зависност од моделот.

Верзија 1;

Доколку вратата на производот остане отворена одредено време (меѓу 60 с. и 120 с.), ќе се чуе звучен сигнал за предупредување; во зависност од моделот на производот, може да се прикаже и визуелен сигнал за предупредување (трепкање на светло). Доколку

ја затворите вратата на уредот или притиснете копче на екранот на уредот, звучниот сигнал за предупредување ќе престане, доколку го има.

Верзија 2;

Доколку вратата на уредот остане отворена одреден период (меѓу 60 с. и 120 с.), ќе се огласи предупредувањето за отворена врата. Предупредувањето за отворена врата постепено се зголемува. Прво, звучно предупредување ќе започне да свири. По 4 минути, доколку вратата сè уште не е затворена, ќе се активира визуелно предупредување (трепкање на светло). Предупредувањето за отворена врата ќе се одложи одреден период (меѓу 60 с. и 120 с.) кога ќе се допре копче на екранот на производот, доколку го има. Потоа процесот ќе започне одново. Кога вратата на уредот ќе се затвори, предупредувањето за отворена врата ќе се откаже.

5.8 Оддел за свежа храна

Одделот за свежа храна на фрижидерот е посебно направен за да го чува зеленчукот свеж без губење на неговата влажност. За оваа цел, циркулацијата на свеж воздух е зголемена околу одделот за свежа храна. Отстранете ги рафтовите на вратата што се спроти одделот за свежа храна пред да го отстраните одделот за свежа храна.

5.9 Оддел за свежа храна со контрола на влага

(FreSHelf)

(Оваа карактеристика е по избор)

Степенот на влага на овошјето и зеленчукот се држат под контрола благодарение на одделот со контрола на влагата за свежина и така се обезбедува храната да остане свежа подолго време.

Препорачуваме да го ставите лиснатиот зеленчук како што се марулата и спанакот и зеленчукот чувствителен на губиток на влага што е можно похоризонтално кога ги ставате

Користење на производот

во одделот за свежа храна; не во хоризонтална положба на нивните корени.

Кога се менуваат зеленчуците, треба да се има предвид нивната специфична тежина. Тешките и цврсти зеленчуци мора да се ставаат на дното на одделот за свежа храна, а лесните и меки зеленчуци мора да се ставаат на горниот дел.

Никогаш не ги оставајте зеленчуците во нивните пластични кеси во одделот за свежа храна. Ако ги оставите во нивните пластични кеси, тоа ќе предизвика да скапат за кратко. Ако не сакате зеленчукот да се допира со други зеленчуци од хигиенски причини, користете перфорирана хартија или сличен материјал наместо пластични кеси.

Не ставајте круши, кајсии, праски, итн, особено оние овошја што произведуваат големи количества етилен, во истиот оддел за свежа храна со други овошја и зеленчуци. Етиленскиот гас кој го емитуваат овие овошја може да предизвика другите овошја да созреат побрзо и да скапат за пократко време.

5.10 Дел за јајца

Делот за јајца можете да го ставите на која било од рафтовите на вратите. Ако се става во телото на фрижидерот, подолните рафтови се препорачуваат бидејќи се постудени.

Никогаш не складирајте јајца во одделот за замрзнување.

Избегнувајте директен контакт меѓу јајцата и другата храна.

5.11 Подвижен среден дел

Подвижниот среден дел е наменет да го спречи ладниот воздух во фрижидерот да не бега надвор.

1- Се прави запечатување кога дихтунзите на вратата притискаат на површината на подвижниот среден дел додека вратите на одделот за ладење се затворени.

2- Друга причина што Вашиот фрижидер има подвижен среден дел е бидејќи го зголемува нето волуменот на одделот за ладење.

Стандардните средни делови заземаат неупотреблив волумен во фрижидерот.

3-Подвижниот среден дел е затворен кога левата врата од делот за ладење е отворен.

4-Не смее да се отвори рачно. Се движи под водство на пластичниот дел на телото додека вратата е затворена.

5.12 Оддел за складирање со управување на ладењето

Одделот за складирање со управување на ладењето на фрижидерот може да се користи во кој било посакуван режим со прилагодување на температурите за ладење (2/4/6/8 °C) или за замрзнување (-18/-20/-22/-24). Можете да го одржувате одделот на посакуваната температура со копчето за поставување на температурата на одделот за складирање со управување на ладењето.



Температурата на одделот за складирање со управување на ладењето може да се постави на 0 и 10 степени во прилог на температурите на одделот за ладење и на -6 степени во прилог на температурите на одделот за замрзнување. 0 степен се користи за чување на сувомеснатите производи подолго, а -6 степени се користи за чување на месото до 2 недели во состојба за лесно сечење.

Карактеристиката на префрлување во оддел за ладење или замрзнување е обезбедена од елемент за ладење сместен во затворениот дел (одделот за компресорот) зад фрижидерот. За време на работата на овој елемент, може да се чујат звуци слични на звукот на секундите што се слушаат од аналоген часовник. Ова е нормално и не е причина за дефект.

5.13 Сино светло/HarvestFresh (Тазе набрано)

*Може да не е достапно кај сите модели

За синото светло

Овошјето и зеленчукот складирани во кутиите за свеж зеленчук кои се осветлени со сина светлина ја продолжуваат својата фотосинтеза со помош на ефектот за бранова должина на сино светло и така ги задржуваат своите витамини.

За HarvestFresh,

Овошјето и зеленчукот складирани во кутии за свеж зеленчук со технологијата HarvestFresh ги задржуваат своите витамини подолго време благодарение на циклусите со сино, зелено, црвено светло и темнина, кои го симулираат дневниот циклус.

Ако ја отворите вратата на фрижидерот во текот на темниот период на технологијата HarvestFresh, фрижидерот автоматски ќе го детектира и активира синозеленото или црвеното светло за да ја осветли кутијата за свежи производи по ваша желба. Откако ќе ја затворите вратата на фрижидерот, ќе продолжи темниот период, претставувајќи го вечерниот циклус од дневниот циклус.

5.14 Филтер за миризби

Филтерот за миризби во воздушниот канал на одделот за ладење спречува таложење на непријатни миризби во фрижидерот.

5.15 Оддел за вино

(Оваа карактеристика е по избор)

1 – Наполнете го одделот за вино

Одделот за вино е направен да содржи до 28 шишиња напред + 3 шишиња достапни со употреба на рафт на склопување. Овие максимални декларирани количини се дадени само за информативни цели и одговараат на тестови извршени со стандардно шише „Bordeaise 75cl“.

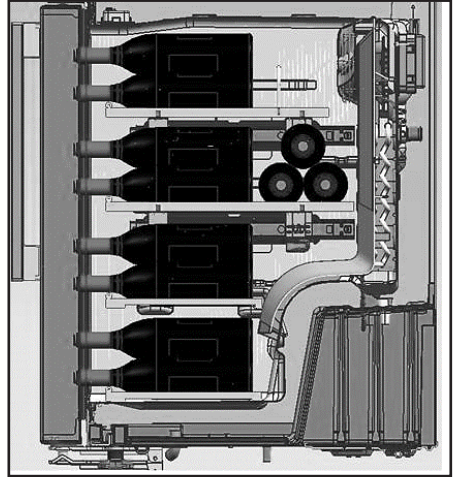
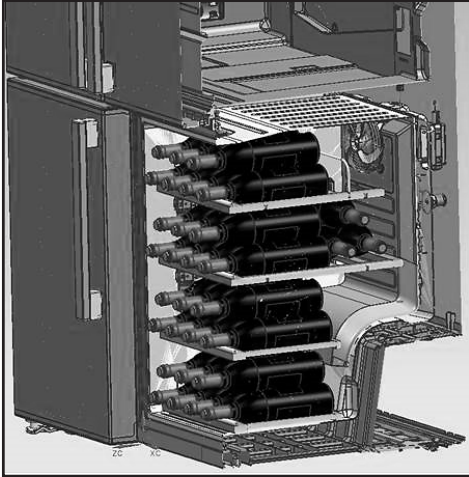

2- Предложени оптимални температури за служење

Наш совет: Ако мешате различни типови вина, изберете поставка од 12°C како во вистинска винарска визба. За бели вина што се служат меѓу 6 и 10° размислете да ги ставите шишињата во фрижидерот половина час пред да ги послужите, фрижидерот ќе може да ги чува шишињата на посакуваната температура. Во однос на црвените вина, тие полека ќе се загреат на собна температура за време на служењето.

16 -17°C	Фини вина од Бордо - Црвени
15 -16°C	Фини вина од Бургундија - Црвени
14 -16°C	Гранд кру (голем раст) на суви бели вина
11 -12°C	Лесни, овошни и млади црвени вина
10 -12°C	Прованс розе вина, француски вина
10 -12°C	Суви бели вина и црвени кантри вина
8 - 10°C	Бели кантри вина
7 - 8°C	Шампањ
6°C	Слатки бели вина

Користење на производот

3- Предлози поврзани со отворањето на шише вино пред дегустација:

Бели вина	Отприлика 10 минути пред служење
Млади црвени вина	Отприлика 10 минути пред служење
Густи и зрели црвени вина	Отприлика 30 до 60 минути пред служење

4- Колку долго може да се зачува отворено шише?

Незавршените шишиња вино мора правилно да се затворат со тапа и можат да се зачуваат на ладно и суво место во следните периоди:

	Бели	вина Црвени вина
75 % полно шише	3 до 5 дена	4 до 7 дена
50 % полно шише	2 до 3 дена	3 до 5 дена
Помалку од 50 %	1 ден	2 дена

Користење на производот

5.16 Употреба на внатрешната чешма за вода и чешмата за вода на вратата (во некои модели)

Откако ќе го поврзете фрижидерот со извор на вода или замените филтерот за вода, исплакнете го системот за вода. Користете цврст сад за да ја притиснете и држите рачката на чешмата за вода 5 секунди, а потоа ослободете ја 5 секунди. Повторувајте додека не почне да тече вода. Откако ќе почне да тече вода, продолжете да ја притискате и ослободувате лопатката на чешмата (5 секунди вклучено, 5 секунди исклучено) се додека не истечат 4 галони (15 литри). Ова ќе го испушти воздухот од филтерот и системот за дистрибуција на вода и ќе го подготви филтерот за вода за употреба. Можеби е потребно дополнително испирање во некои домаќинства. Како што се испушта воздухот од системот, може да излета вода од чешмата. Оставете 24 часа фрижидерот да се олади и да се излади водата. Исфрлајте доволно вода секоја недела за да се одржи напојувањето свежо.



По 5 минути континуирано исфрлање, чешмата ќе престане да исфрла вода за да се избегне поплавување. За да продолжите со исфрлање, повторно притиснете ја лопатката на чешмата.

Чешма за вода на вратата (кај некои модели)

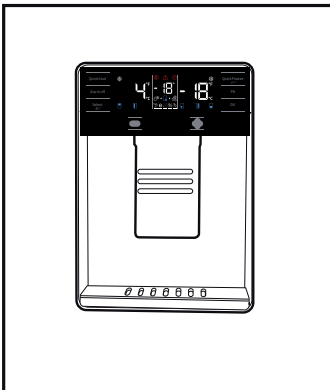

5.17 Испуштање вода

Држете сад под отворот на чешмата за вода додека ја притискате лопатката на чешмата. Пуштете ја лопатката на чешмата за да престане со испуштање.



Нормално е првите неколку чаши вода од чешмата за вода да бидат топли.



Ако чешмата за вода не се користи долго време, фрлете ги првите неколку чаши вода за да добиете чиста вода.

За време на првата употреба, ќе мора да почекате отприлика 24 часа додека не се излади водата. Извадете ја чашата малку откако ќе го повлечете резето.

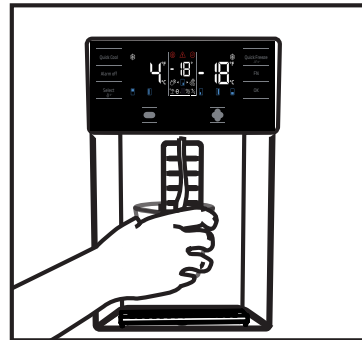

Вградена чешма за вода (кај некои модели)

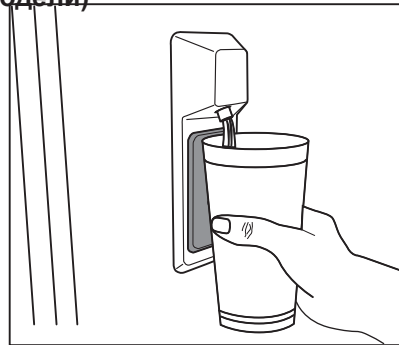

Користење на производот

5.18 За користењето на чешмата за вода



Пред да го користите фрижидерот за прв пат и откако ќе го замените филтерот за вода, чешмата за вода може да капе капки вода. За да спречите капење или истекување на вода од чешмата, ве молиме ивлекете го воздухот од системот со дистрибуција на 5-6 галони (околу 20 литри) вода низ чешмата за вода пред првата употреба и секој пат откако ќе го промените филтерот за вода. Ова ќе го отстрани заробенитиот воздух во системот и ќе го запре истекувањето на чешмата за вода. Доколку има пречки во протокот на вода, ќе биде потребна проверка на положбата на спојката и исправеноста на линијата до каде што достигнува вода на задниот дел на единицата.



Доколку чешмата за вода протекнува само неколку капки вода откако ќе испуштите малку вода, тоа е нормално.

5.19 Ледомат

(во некои модели)

За да добиете мраз од ледоматот, наполнете го резервоарот за вода во одделот за ладење со вода до максималното ниво.

Коцките мраз во фиоката за мраз може да се залепат едни за други и да станат голема маса поради топол и влажен воздух за отприлика 15 дена. Ова е нормално. Ако не можете да ја скршите големата маса на помали делови, можете да го испразните садот за мраз и да повторно да направите мраз.



Препорачливо е да се смени водата во резервоарот за вода ако остане во него подолго од 2-3 седмици.



Чудните звуци што ги слушате од фрижидерот во интервали од 120 минути се звуци на правење мраз и истурање. Ова е нормално.



Ако не сакате да направите мраз, притиснете ја иконата Ice off за да го запрете ледоматот за да заштедите енергија и да го продолжите работниот век на Вашиот фрижидер.



Нормално е да капнат неколку капки вода од чешмата откако ќе земете вода.

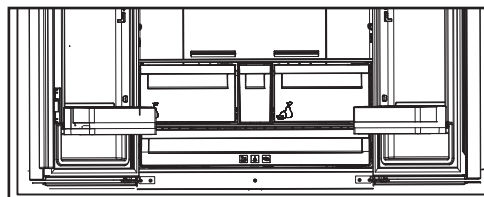

5.20 Ледомат и сад за чување лед

(во некои модели)

Користење на ледоматот

Наполнете го ледоматот со вода и ставете го на лежиштето. Ледот ќе биде готов за околу два часа. Не вадете го ледоматот од лежиштето за да земете лед.

Свртете ги рачките на резервоарот на лед во правец на движење на стрелките на часовникот за 90 степени.

Коцките лед во резервоарите ќе паднат во садот за чување на лед под нив.

Може да го извадите садот за чување на лед и да ги сервираше коцките лед.

Ако сакате, може да ги чувате коцките лед во садот за чување лед.

Сад за чување лед

Садот за чување лед е наменет само за акумулирање на коцки лед. Не ставајте вода во него. Инаку ќе се скрши.

Векот на траење на производот се продолжува ако се чисти редовно



ПРЕДУПРЕДУВАЊЕ: Прво извадете го кабелот од струја пред да го чистите фрижидерот.

- Никогаш не користете остри или абразивни алатки, сапун, средства за чистење во домаќинството, детергенти и восочен полир за чистење.
- Растворете една малечка лажица сода бикарбона на половина литар вода. Накиснете крпа со растворот и исцедете ја темелно. Избришете ја внатрешноста на уредот со оваа крпа и исушете ја темелно.
- Проверете да не влегува вода во куќиштето на сијалицата и другите електрични предмети.
- Исчистете ја вратата со влажна крпа. За да извадите вратата и рафовите на телото, извадете ја сета содржина. Извадете ги рафовите со движење нагоре. По листењето, излизгајте ги од горе до долу за да ги инсталирате.
- Никогаш не користете средства за чистење или вода што содржи хлор за да ги чистите надворешните површини и деловите обложени со хром на производот. Хлорот предизвикува корозија на такви метални површини.
- Не користете, остри алатки, сапун, средства за чистење, детергенти, керозин, нафта, лак итн., за да спречите вадење или деформирање на написите на пластичниот дел. Користете млака вода и мека крпа за чистење и потоа и исушете.

6.1. Избегнување на лоши мириси

Во производството на нашите уреди не се користени материјали што може да предизвикаат мирис. Сепак поради несоодветните услови за лување храна и нечистењето на внатрешната површина на уредот како што треба, може да се појави проблем со мирисот.

Затоа, чистете го фрижидерот со вода со растворена сода секои 15 дена.

- Чувајте ја храната во затворени садови. Микроорганизмите што се шират од непокриените садови може да предизвикаат непријатни мириси.
- Во фрижидерот никогаш не чувајте храна што има истечен датум на користење и што е расипана.

6.2. Заштита на пластичните површини

Исчистете ги веднаш со топла вода бидејќи маслото може да ги оштети површините ако се стави на пластика.

6.3. Стаклото на вратата

Извадете ја заштитната фолија од стаклата.

Има облога на површината на стаклата. Оваа површина го минимизира наталожувањето и помага да се отстраната можните дамки и нечистотија. Стаклата што не се заштитени со таков слој може да се предмет на постојано поврзување на нечистотија од воздух или вода, како што се варовникот, минералните соли, неизгорените јаглеводороди, металните оксиди и силиконите што може лесно и брзо да предизвикаат дамки или оштетување

6 Одржување и чистење

на материјалот. Одржувањето на стаклото чисто станува тешко и покрај редовното чистење. Поради тоа, изгледот и транспарентноста на стаклото се влошуваат. Грубите и корозивните методи за чистење и соединенија ги интензивираат овие дефекти и го забрзуваат процесот на распаѓање.

Производите за чистење врз база на вода што не се лакални и корозивни мора да се користат за редовно чистење.

Неалкалните и некорозивните материјали мора да се користат за чистење за да може облогата да трае подолго време.

Овие стакла се термички обработени за да се зголеми нивната издржливост против удари и кршење. Безбедносен филм исто така се применува на нивната површина како дополнителна мерка на безбедност за да се спречи да предизвикаат оштетување во средината ако се скршат.

*Алкалите се база што формира хидроксидни јони (OH^-) кога ќе се раствори во вода.

Li (литиум), Na (натриум), K (калиумот) Rb (рубидиумот), Cs (цезиумот) и вештачките и радиоактивни Fr (Fan-sium) метали се наречени АЛКАЛНИ МЕТАЛИ.

7 Решавање проблеми

Проверете го списокот пред да повикате сервис. Ќе ви заштеди време и пари. Овој список ги опфаќа честите поплаки што не произлегуваат од неправилна работа или употреба на материјали. Одредени спомнати одлики може да не се однесуваат на вашиот производ.

Ако ладилникот не работи.

- Приклучокот за струја не е наместен убаво. >>> Приклучете го убаво да влезе во штекерот.
- Осигурувачот за штекерот што обезбедува струја за производот или главниот осигурувач се прегорени. >>> Проверете ги осигурувачите.

Се јавува кондензација на страничните ѕидови во одделот на ладилникот (ПОВЕКЕНАМЕНСКА ЗОНА, КОНТРОЛА НА ЛАДЕЊЕТО И ФЛЕКСИБИЛНА ЗОНА).

- Средината е многу студена. >>> Не поставувајте го производот во средина каде што температурата се спушта под $-5\text{ }^{\circ}\text{C}$.
- Вратата се отвора многу често >>> Внимавајте да не ја отворате вратата многу често.
- Има многу влага во средината. >>> Не поставувајте го производот во средина со влага.
- Течната храна се чува во садови без капак. >>> Чувајте ја течната храна во затворени садови.
- Вратата на производот е оставена отворена. >>> Не оставајте ја вратата отворена долго.
- Термостатот е поставен на ниска температура. >>> Поставете го термостатот на соодветната температура.

Компресорот не работи.

- Ако смена струја или ако го извлечете приклучокот од штекерот и потоа повторно го приклучите, притисокот на гасот во системот за ладење на производот нема да биде рамномерен што предизвикува вклучување на термичката заштита на компресорот. Производот ќе се рестартира по околу 6 минути. Повикајте сервисер ако производот не се рестартира по овој период.
- Вклучено е одмрзнувањето. >>> Ова е нормално за целосно автоматизиран процес на одмрзнување. Одмрзнувањето се извршува периодично.
- Производот не е вклучен. >>> Проверете дали кабелот за струја е вклучен.
- Поставката за температура не е точна. >>> Изберете соодветна поставка за температурата.
- Нема струја. >>> Производот ќе продолжи да работи кога ќе дојде струја.

Буката од работата на ладилникот се зголемува додека работи.

- Работата на производот може да се разликува во зависност од промените на температурата во средината. Тоа е нормално и не е грешка.

Ладилникот работи многу често или многу долго.

Решавање проблеми

- Новиот производ веројатно е поголем од претходниот. Поголемите производи работат подолго.
- Температурата во просторијата е висока. >>> Производот нормално ќе работи подолго ако има висока температура во просторијата.
- Производот бил приклучен неодамна или ставена е нова храна. >>> На производот му треба повеќе време да ја достигне поставената температура кога е вклучен неодамна или ако се стави нова храна во него. Тоа е сосема нормално.
- Ставена е поголема количина врела храна во производот. >>> Не ставајте врела храна во ладилникот.
- Вратите се отвораат често или биле оставени отворени подолго. >>> Топлиот воздух влегува внатре и затоа производот работи подолго. Не отворајте ги вратите многу често.
- Вратата на ладилникот или замрзнувачот е оставена подотворена. >>> Проверете дали вратите се убаво затворени.
- Производот е поставен на многу ниска температура. >>> Поставете на повисока температура и почекајте производот да ја достигне прилагодената температура.
- Гумата на врата од ладилникот или замрзнувачот е валкана, изабена, искршена или не е правилно наместена. >>> Исчистете или заменете ја гумата. Оштетената / искината гума на вратата предизвикува долга работа на производот за да ја одржува поставената температура.

Температурата во замрзнувачот е многу ниска додека температурата во ладилникот е задоволителна.

- Температурата во одделот на замрзнувачот е поставена многу ниско. >>> Поставете повисока температура за одделот на замрзнувачот и проверете одново.

Температурата во ладилникот е многу ниска додека температурата во замрзнувачот е задоволителна.

- Температурата во одделот на ладилникот е поставена многу ниско. >>> Поставете повисока температура за одделот на замрзнувачот и проверете одново.

Храната што се чува во ладилникот е замрзната.

- Температурата во одделот на ладилникот е поставена многу ниско. >>> Поставете повисока температура за одделот на замрзнувачот и проверете одново.

Температурата во ладилникот или замрзнувачот е многу висока.

Решавање проблеми

- Температурата во одделот на ладилникот е поставена многу високо. >>> Поставката за температурата во одделот на ладилникот влијае врз температурата во одделот на замрзнувачот. Почекајте температурата во соодветниот оддел да го достигне потребното ниво така што ќе ја смените температурата во одделите за ладилникот или замрзнувачот.
- Вратите се отвораат често или биле оставени отворени подолго. >>> Не отворајте ги вратите многу често.
- Вратата е оставена подотворена. >>> Затворете ја вратата убаво.
- Производот бил приклучен неодамна или ставена е нова храна. >>> Ова е нормално. На производот му треба повеќе време да ја достигне поставената температура кога е вклучен неодамна или ако се стави нова храна во него.
- Ставена е поголема количина врела храна во производот. >>> Не ставајте врела храна во ладилникот.

Тресење или бучава.

- Подот не е рамен или издржлив. >>> Ако производот се тресе кога ќе го помрднете малку, прилагодете ги ногарките за да го порамните. Проверете и дали подот е доволно издржлив да го носи производот.
- Работите ставени врз производот предизвикуваат бучава. >>> Тргнете ги работите што сте ги ставиле врз него.

Производот испушта звуци на течење, прскање и сл.

- Работните принципи на производот вклучуваат течење на течност и гас. >>> Тоа е нормално и не е грешка.

Звук на ветер се слуша од производот.

- Производот користи вентилатор во процесот на ладење. Тоа е нормално и не е грешка.

Има кондензација на внатрешните ѕидови на производот.

- Врела и влажна клима го зголемува создавањето мраз и кондензација. Тоа е нормално и не е грешка.
- Вратите се отвораат често или биле оставени отворени подолго. >>> Не отворајте ги вратите многу често. Ако се отворени, затворете ги.
- Вратата е оставена подотворена. >>> Затворете ја вратата убаво.

Има кондензација по надворешноста на производот или меѓу вратите.

- Климата во средината е влажна. Ова е нормално за влажна клима. >>> Кондензацијата ќе исчезне кога ќе се намали влагата.

Внатрешноста мириса лошо.

Решавање проблеми

- Производот не се чисти редовно. >>> Редовно чистете ја внатрешноста со сунѓер и топла вода со сода бикарбона.
- Одредени држачи и материјали за пакување создаваат миризби. >>> Користете држачи и материјали за пакување што не содржат миризби.
- Храната се чува во садови без капак. >>> Чувајте ја храната во затворени садови. Може да се развијат микроорганизми кај храната што не се чува во затворен сад со што се создава лоша миризба. Отстранете ја храната со истечен рок или расипаната храна од производот.

Вратата не се затвора.

- Пакувањето на храната ја блокира вратата. >>> Преместете ги работите што ги блокираат вратите.
- Производот не е поставен во целосно исправена положба на подот. >>> Прилагодете ги ногарките за да го порамните.
- Подот не е рамен или издржлив. >>> Проверете дали подот е рамен и доволно издржлив да го носи производот.

Корпата за зеленчук е преполна.

- Храната се допира до горната секција во фиоката. >>> Разместете ја храната во фиоката.



ПРЕДУПРЕДУВАЊЕ: Ако проблемот опстојува и откако сте ги примениле сите упатства во ова поглавје, контактирајте со продавачот или овластен сервис. Не обидувајте се да го поправите апаратот.

Овој производ е опремен со извор на осветлување од енергетската класа „G“. Изворот на осветлување во овој производ треба да го замени само стручен сервисер.



Hladilnik
Navodila za uporabo
Фрижидер
Упутство за употребу
Refrigerator
User Manual

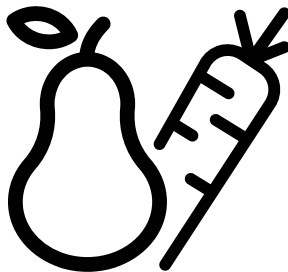

GN1416240XPN-GN1426240ZDXN
GN1426240ZDXBRN



SL/SB/EN
58 9477 0000/AH 4/5 -SL-SB-EN



RECIKLIRANI PAPIR in
PAPIR ZA RECIKLIRANJE

Spoštovani kupec.

Privoščimo vam, da dosežete optimalno učinkovitost našega izdelka, ki je bil proizveden v sodobni tovarni z natančnim nadzorom kakovosti.

V ta namen prosimo, da v celoti preberete navodila, preden pričnete z uporabo izdelka in naj vas vodijo kot referenčni vir. Če boste ta izdelek predali drugi osebi, poskrbite da gredo ta navodila skupaj z izdelkom.

Navodila za uporabo zagotovijo hitro in varno uporabo izdelka.

- Prosimo preberite navodila pred namestitvijo in uporabo izdelka.
- Vedno upoštevajte veljavne varnostne napotke.
- Hranite navodila v bližini za prihodnjo uporabo.
- Prosimo, da preberete vse druge dokumente, ki so prišli z izdelkom.

Imejte v mislih, da lahko ta navodila veljajo za več modelov izdelka. Ta vodič jasno prikaže razlike med različnimi modeli.

Simboli in opombe

V priročniku so uporabljeni naslednji simboli:

	Pomembne informacije in koristni nasveti.
	Tveganje za življenje in premoženje.
	Nevarnost električnega udara.
	Embalaza izdelka je izdelana iz recikliranih materialov, v skladu z nacionalno okoljsko zakonodajo.

INFORMATION



ENERG



SUPPLIER'S NAME

MODEL IDENTIFIER (*)

A

A

.Do informacij o modelu, ki so shranjene v zbirki podatkov o izdelkih, lahko pridete tako, da obiščete naslednje spletno mesto in poiščete identifikator modela (*), ki je naveden na energijski nalepki.

<https://eprel.ec.europa.eu/>



RECIKLIRANI PAPIR in
PAPIR ZA RECIKLIRANJE

1 – Varnostna navodila	3	5 Uporaba izdelka	14
2 Vaš hladilnik	8	5.1. Plošča s kazalniki	14
2 Vaš hladilnik	9	5.2. Plošča s kazalniki	18
3 Namestitev	10	5.3. Zamrzovanje sveže hrane	21
3.1 Primeren kraj za postavitve	10	5.4. Priporočila za ohranjanje zamrznjene hrane21	
3.2. Namestitev plastičnih zagozd	10	5.5. Podatki o globokem zamrzovanju	21
3.3* Nastavljanje nožic	10	5.6. Vstavljanje hrane	22
3.4. Električni priklop.	11	5.7. Opozorilo za odprta vrata	22
4 Priprava	12	5.8. Predal	22
4.1 Ukrepi za varčevanje z energijo	12	5.9 Predal z nadzirano vlažnostjo	22
4.2 Priporočila glede predelka za sveža živila 12		(FreSHelf)	22
4.3. Prva uporaba	13	5.10. Pladenj za jajca	22
		5.11 Pomičen srednji del	22
		5.12 Predelek za shranjevanje z nadzirano	
		temperaturo	23
		5.13 Modra svetloba/HarvestFresh.	23
		5.14 Filter za vonjave	23
		5.15 Predel za vino	24
		5.16. Uporaba notranjega razpršilnika vode in	
		razpršilnika vode na vratih	25
		5.17 Natakanje vode.	26
		5.18. Za uporabo vgrajene vodne fontane.	26
		26	
		5.19 Ledomat in posoda za shranjevanje ledu 27	
		5.20 Ledomat	27
		6 Vzdrževanje in čiščenje	28
		7. Odpravljanje motenj	29

1 – Varnostna navodila

- V tem razdelku so navedena varnostna navodila, ki vam bodo pomagala zagotoviti zaščito pred nevarnostmi telesnih poškodb ali materialne škode.
- Naše podjetje ne odgovarja za škodo, ki lahko nastane zaradi neupoštevanja teh navodil.



Namestitvev in popravilo mora vedno izvesti proizvajalec, pooblaščen servisier ali usposobljena oseba, ki jo določi uvoznik.



Uporabljajte samo originalne dele in dodatke.



Ne izvajajte popravil ali zamenjave nobenega dela aparata, razen če je to izrecno navedeno v navodilih za uporabo.



Na aparatu ni dovoljeno izvajati nobenih tehničnih prilagoditev.



1.1 Predvidena uporaba

- Ta aparat ni primeren za komercialno uporabo. Dovoljeno ga je uporabljati samo v predviden namen.

Aparat je zasnovan za uporabo v hišah in zaprtih prostorih.

Primeri uporabe:

- kuhinje za osebje v trgovinah, pisarnah in drugih delovnih okoljih;
- kmetije;
- prostori v hotelih, motelih in drugih namestitvenih objektih, ki jih uporabljajo stranke;
- hoteli, ki ponujajo nočitev z zajtrkom, gostišča;
- priprava in dostava hrane ter podobne neprodajne dejavnosti.

Aparata ni dovoljeno uporabljati na prostem, ne glede na to, ali je pod streho ali ne, na primer na plovilih, balkonih ali terasah. Aparat ne sme biti izpostavljen dežju, snegu, soncu ali vetru. Obstaja nevarnost požara!



1.2 – Varnost otrok, ranljivih oseb in domačih živali

- Otroci, stari 8 let ali več, in osebe z omejenimi fizičnimi, senzoričnimi ali duševnimi zmognostmi ali s premalo izkušnjami in znanja lahko uporabljajo ta aparat, če jih kdo nadzira ali seznanj z varno uporabo aparata in nevarnostmi, ki so povezane z uporabo aparata.
- Otroci, stari od 3 do 8 let, lahko postavljajo hrano v hladilni aparat in jo jemljejo iz njega.
- Električni aparati so nevarni za otroke in domače živali. Otroci in domače živali se ne smejo igrati z aparatom, plezati nanj ali vstopati vanj.
- Otroci ne smejo čistiti in vzdrževati aparata, razen če so nadzorovani.
- Embalažni material hranite zunaj dosega otrok. Obstaja nevarnost telesnih poškodb in zadušitev!
- Preden zavržete star ali odslužen aparat:

1. Odklopite aparat tako, da primete za vtič.
 2. Prerežite napajalni kabel in ga odstranite z aparata skupaj z vtičem.
 3. Ne odstranjujte polic ali predalov, da otrokom otežite vstop v aparat.
 4. Odstranite vrata.
 5. Aparat naj bo postavljen tako, da se ne more prevrniti.
 6. Ne dovolite, da bi se otroci igrali s starim aparatom.
- Aparata ne odstranjujte s sežiganjem. Obstaja nevarnost eksplozije!
 - Če so vrata aparata opremljena s ključavnico, hranite ključ zunaj dosega otrok.



1.3 – Električna varnost

- Med nameščanjem, vzdrževanjem, čiščenjem, popraviljanjem in premikanjem mora biti aparat odklopljen.

Pomembna varnostna in okoljska navodila

- Če je napajalni kabel poškodovan, ga mora zamenjati usposobljena oseba, ki jo določi proizvajalec, pooblaščen servisier ali uvoznik, da se izognete morebitni nevarnosti.
- Ne potiskajte napajalnega kabla pod aparat ali za aparat. Ne postavljajte težkih predmetov na napajalni kabel. Izogibajte se prekomernemu zvijanju ali stiskanju napajalnega kabla in preprečite stik kabla z virom toplote.
- Za delovanje aparata ne uporabljajte podaljška, razdelilnika ali adapterja.
- Prenosni razdelilniki ali prenosni napajalniki se lahko pregrejejo in povzročijo požar, zato ne nameščajte razdelilnika za aparat ali v njegovo bližino.
- Vtič mora biti preprosto dostopen. Če to ni mogoče, mora električna napeljava, na katero je priklopljen aparat, vključevati napravo (npr. varovalko, stikalo, odklopnik itd.), ki je skladna s predpisi za električno opremo in odklopi vse pole z omrežja.
- Ne dotikajte se napajalnega vtiča z mokrimi rokami.
- Odstranite vtič iz vtičnice tako, da primete vtič in ne kabla.
- električnega udara, požara, težav z aparatom ali telesnih poškodb.
- Pred namestitvijo preverite, ali so na aparatu kakršne koli napake. Če je aparat poškodovan, ga ne nameščajte.
- Postavite aparat na čisto, ravno in trdo površino ter ga izravnajte z nastavljivimi nogami. V nasprotnem primeru se lahko aparat prevrne in povzroči telesne poškodbe.
- Prostor namestitve mora biti suh in dobro prezračevan. Pod aparatom ne sme biti preprog, tekačev ali podobnih prekrival. Nezadostno prezračevanje povzroči nevarnost požara.
- Ne zapirajte ali pokrivajte prezračevalnih odprtih, saj pride do povečanja porabe energije ali morda celo do poškodb aparata.
- Ne priklopljajte aparata na napajalne sisteme, kot so sončni napajalniki, saj lahko zaradi nenadnih sprememb napetosti pride do poškodb aparata.
- Večja kot je količina hladilnega sredstva in hladilniku, v večjem prostoru mora biti hladilnik nameščen. Če je prostor namestitve premajhen, lahko v primeru uhajanja hladilnega sredstva iz hladilnega sistema pride do kopičenja mešanice vnetljivega hladilnega sredstva in zraka. Zahtevani prostor za vsakih 8 gramov hladilnega sredstva je najmanj 1 m³. Količina hladilnega sredstva v aparatu je navedena na tipski ploščici.



1.4 – Varnost pri premikanju

- Aparat je težek, zato ga ne premikajte sami.
- Aparata med premikanjem ne držite za vrata.
- Pazite, da med premikanjem aparata ne poškodujete hladilnega sistema in cevi. Če so cevi poškodovane, ne uporabljajte aparata in pokličite pooblaščenega servisierja.
- Aparat ne sme biti nameščen na mestih, ki so izpostavljena neposredni sončni svetlobi, in ne sme biti v bližini virov toplote, kot so kuhalne plošče, radiatorji itd.



1.5 – Varnost pri namestitvi

- Za namestitev aparata se obrnite na pooblaščenega servisierja. Pripravite aparat za uporabo tako, da preberete informacije v navodilih za uporabo ter poskrbite za ustrezno električno in vodovodno napeljavo. Če ustrezna napeljava ni na voljo, pokličite usposobljenega električarja ali vodovodarja, da uredi potrebne dovode. V nasprotnem primeru lahko pride do
- Če se ne morete izogniti namestitvi aparata blizu vira toplote, vmes namestite ustrezno izolacijsko ploščo in upoštevajte naslednje najmanjše oddaljenosti od vira toplote:
 - najmanj 30 cm od virov toplote, kot so kuhalne plošče, pečice, grelne enote ali peči;
 - najmanj 5 cm od električnih pečic.
- Vaš aparat ima razred zaščite I. Aparat priklopite v ozemljeno vtičnico, ki je skladna z vrednostmi napetosti, toka in frekvence, ki so navedene na tipski ploščici aparata. Vtičnica mora biti opremljena z odklopnikom, ki ima zmogljivost 10–16 A. Naše podjetje ne

Pomembna varnostna in okoljska navodila

odgovarja za poškodbe, ki nastanejo zaradi uporabe aparata z ozemljitvijo in električnimi napeljavami, ki niso skladne z lokalnimi in nacionalnimi predpisi.

- Aparat ne sme biti priklopljen med nameščanjem. V nasprotnem primeru obstaja nevarnost električnega udara in telesnih poškodb.
- Aparata ne priklopljajte v zrahljane, zlomljene, umazane ali mastne vtičnice, v vtičnice, ki so se snele z ležišča, ali v vtičnice, pri katerih obstaja nevarnost stika z vodo.
- Napeljite napajalni kabel in cevi (če so na voljo) aparata tako, da ne predstavljajo nevarnosti spotaknitve.
- Če so deli pod napetostjo ali napajalni kabel izpostavljeni vlagi, lahko pride do kratkega stika. Aparata zato ne nameščajte v prostore z visoko vlažnostjo ali nevarnostjo škropljenja vode, kot so garaže ali pralnice. Če se hladilnik zmoči z vodo, ga odklopite in pokličite pooblaščenega serviserja.
- Ne priklopljajte hladilnika na naprave za varčevanje z energijo. Takšni sistemi so škodljivi za aparat.



1.6 – Varnost med delovanjem

- Ne uporabljajte kemičnih topil na aparatu. Obstaja nevarnost eksplozije!
 - V primeru okvare odklopite aparat in ga ne uporabljajte, dokler ga ne popravi pooblaščen serviser. Obstaja nevarnost električnega udara!
 - Ne postavljajte virov plamena (npr. prižganih sveč, cigaret itd.) na aparat ali v njegovo bližino.
 - Ne vzpenjajte se na aparat. Obstaja nevarnost padca in telesnih poškodb!
 - Ne poškodujte cevi hladilnega sistema z ostrimi ali koničastimi predmeti. Hladilno sredstvo, ki se lahko razprši v primeru predrtja cevi za hladilno sredstvo, podaljškov cevi ali površinskih prevlek, povzroči draženje kože in poškodbe oči.
 - Ne postavljajte električnih naprav v hladilnike/globoke zamrzovalnike, razen če to priporoča proizvajalec.
- Pazite, da ne zagorzite rok ali katerega koli drugega dela telesa med premične dele v hladilniku. Pazite, da si ne priprete prstov med hladilnik in njegova vrata. Bodite previdni pri odpiranju in zapiranju vrat, zlasti če so v bližini otroci.
 - Ne jejte sladoleda, ledenih kock ali zamrznjene hrane takoj po odstranitvi iz hladilnika. Obstaja nevarnost ozeblin!
 - Ne dotikajte se notranjih sten, kovinskih delov zamrzovalnika ali hrane v aparatu z mokrimi rokami. Obstaja nevarnost ozeblin!
 - V zamrzovalni del ne postavljajte pločevink ali steklenic, v katerih so gazirane pijače ali tekočine, ki lahko zmrznejo. Pločevinke in steklenice lahko počijo. Obstaja nevarnost telesnih poškodb in materialne škode!
 - V bližini hladilnika ne uporabljajte ali shranjujte vnetljivih razpršil, vnetljivih snovi, suhega ledu, kemičnih snovi ali podobnih materialov, občutljivih na toploto. Obstaja nevarnost požara in eksplozije!
 - V aparatu ne shranjujte eksplozivnih predmetov, ki vsebujejo vnetljive snovi, kot so razpršilne pločevinke.
 - Na aparat ne postavljajte posod, napolnjenih s tekočino. Škropljenje vode po električnem delu lahko povzroči električni udar ali nevarnost požara.
 - Ta aparat ni namenjen shranjevanju zdravil, krvne plazme, laboratorijskih pripravkov ali podobnih medicinskih snovi in izdelkov, za katere velja direktiva o medicinskih proizvodih.
 - Če se aparat ne uporablja v skladu s predvidenim namenom, se lahko pokvarijo izdelki, ki se hranijo v aparatu.
 - Če je hladilnik opremljen z modro lučko, ne glejte v to lučko z optičnimi napravami. Ne glejte dlje časa neposredno v UV/LED-lučko. Ultravijolična svetloba lahko povzroči naprezanje oči.
 - Ne preobremenite aparata. Predmeti v hladilniku lahko padejo, ko odprete vrata, kar lahko povzroči telesne poškodbe ali materialno škodo. Do podobnih težav lahko pride pri postavljanju predmetov na aparat.

Pomembna varnostna in okoljska navodila

- Poskrbite, da ste s tal odstranili ves led ali vodo, da preprečite telesne poškodbe.
- Police/stojala za steklenice v vratih hladilnika lahko predstavljate samo, ko so police/stojala prazna. Obstaja nevarnost telesnih poškodb!
- Na aparat ne postavljajte predmetov, ki lahko padejo oz. se prevrnejo. Ti predmeti lahko padejo med odpiranjem vrat ter povzročijo telesne poškodbe in/ali materialno škodo.
- Ne udarjajte po steklenih površinah oz. ne pritiskajte premočno na njih. Zlomljeno steklo lahko povzroči telesne poškodbe in/ali materialno škodo.
- Hladilni sistem aparata vsebuje hladilno sredstvo R600a. Vrsta hladilnega sredstva, ki se uporablja v aparatu, je navedena na tipski ploščici. To hladilno sredstvo je vnetljivo, zato pazite, da med uporabo aparata ne poškodujete hladilnega sistema ali cevi. Če so cevi poškodovane:
 - Ne dotikajte se aparata ali napajalnega kabla.
 - Odmaknite možne vire ognja, ki lahko povzročijo vžig aparata.
 - Prezračite območje, na katerem je nameščen aparat. Ne uporabljajte ventilatorjev.
 - Pokličite pooblaščenega serviserja.
- Če je aparat poškodovan in opazite uhajanje hladilnega sredstva, se ne približujte hladilnemu sredstvu. Hladilno sredstvo lahko ob stiku s kožo povzroči ozeblino.

Aparati z vodomatom ali ledomatom

- Uporabljajte samo pitno vodo. Ne napolnite posode za vodo s tekočinami, ki niso primerne za uporabo v vodomatu, npr. s sadnim sokom, mlekom, gaziranimi pijačami ali alkoholnimi pijačami.
- Obstaja nevarnost za zdravje in varnost!
- Ne dovolite, da bi se otroci igrali z vodomatom ali ledomatom, saj lahko pride do nesreč ali telesnih poškodb.
- Ne vstavljajte prstov ali drugih predmetov v odprtino vodomata, kanal za vodo ali posodo ledomata. Obstaja nevarnost telesnih poškodb ali materialne škode!



1.7 – Varnost pri vzdrževanju in čiščenju

- Če želite premakniti aparat zaradi čiščenja, ne vlecite za ročaj na vratih. S prekomerno silo lahko zlomite ročaj, kar lahko povzroči telesne poškodbe.
- Ne čistite aparata z razprševanjem ali vlivanjem vode po aparatu ali njegovi notranjosti. Obstaja nevarnost požara in električnega udara!
- Za čiščenje aparata ne uporabljajte ostrega ali abrazivnega orodja. Ne uporabljajte gospodinjskih čistil, detergentov, goriva, bencina, razredčila, alkohola, laka itd.
- V notranjosti aparata uporabljajte samo sredstva za čiščenje in vzdrževanje, ki niso škodljiva za hrano.
- Za čiščenje ali odmrzovanje aparata ne uporabljajte čistilnikov, ki delujejo na paro ali s pomočjo pare. Para pride v stik z deli hladilnika, ki so pod napetostjo, kar povzroči kratki stik ali električni udar.
- Pazite, da osvetlitev aparata ali elektronska vezja ne pridejo v stik z vodo.
- S čisto in suho krpo obrišite prah ali tujo snov na polnih vtiča. Za čiščenje vtiča ne uporabljajte

Pomembna varnostna in okoljska navodila

mokre ali vlažne krpe. Obstaja nevarnost požara in električnega udara!



1.8 – HomeWhiz

- Ko upravljate aparat prek aplikacije HomeWhiz, upoštevajte varnostna opozorila tudi, ko niste v bližini aparata. Upoštevajte tudi opozorila v aplikaciji.



1.9 – Osvetlitev

- Če je treba zamenjati lučko LED/žarnico, ki se uporablja za osvetlitev, se obrnite na pooblaščen servis.

2 Vaš hladilnik

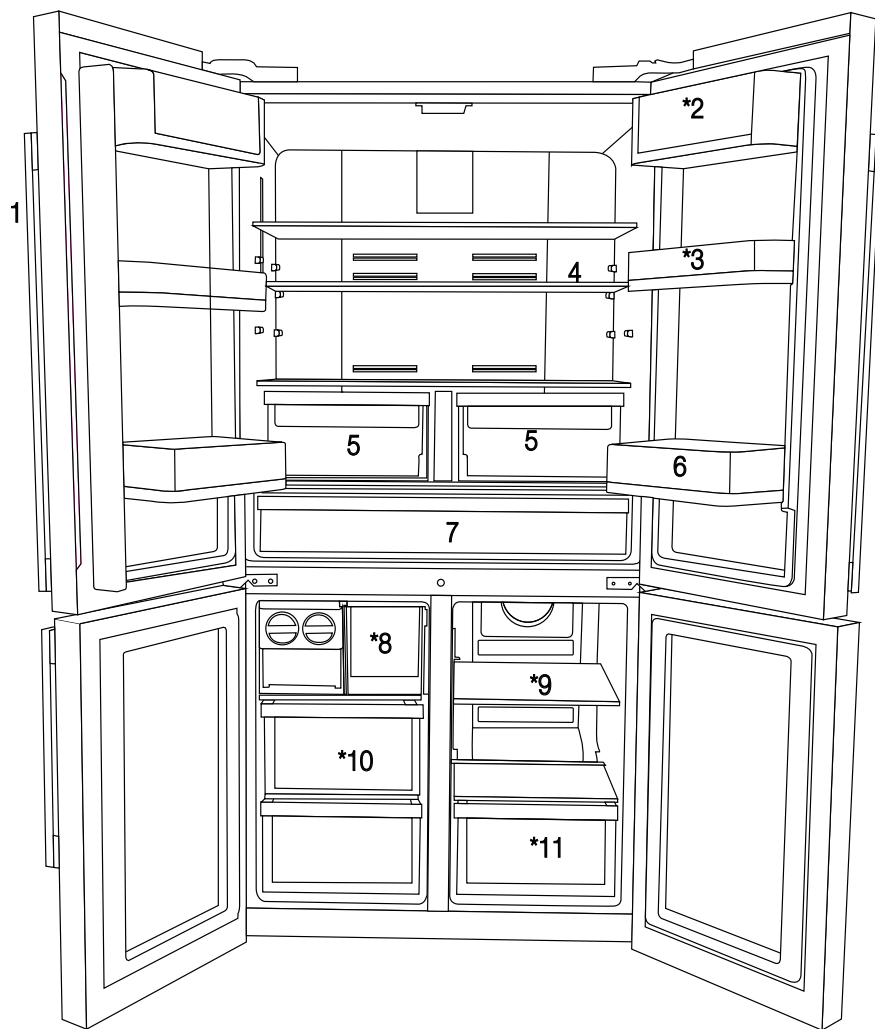

- 1- Upravljalna in indikatorska plošča
 - 2- Razdelek za maslo in sir
 - 3- Prestavljiva polica v vratih 70 mm
 - 4- Steklena polica razdelka hladilnika
 - 5- Predal razdelka hladilnika
 - 6- Polica v vratih za plastenke
 - 7- Razdelek ohlajevalnika
 - 8- Predal za ledene kocke
 - 9- Razdelek s steklenimi policami za hlajenje in več conami
 - 10- Predali v predelku zamrzovalnika
 - 11- Predal v večfunkcijskem predelku
- * MOŽNOST



Slike v tem uporabniškem priročniku so shematske in se z izdelkom natančno ne ujemajo. Če izdelek, ki ste ga kupili, določenega dela ne vsebuje, potem ta del velja za kak drug model.

2 Vaš hladilnik

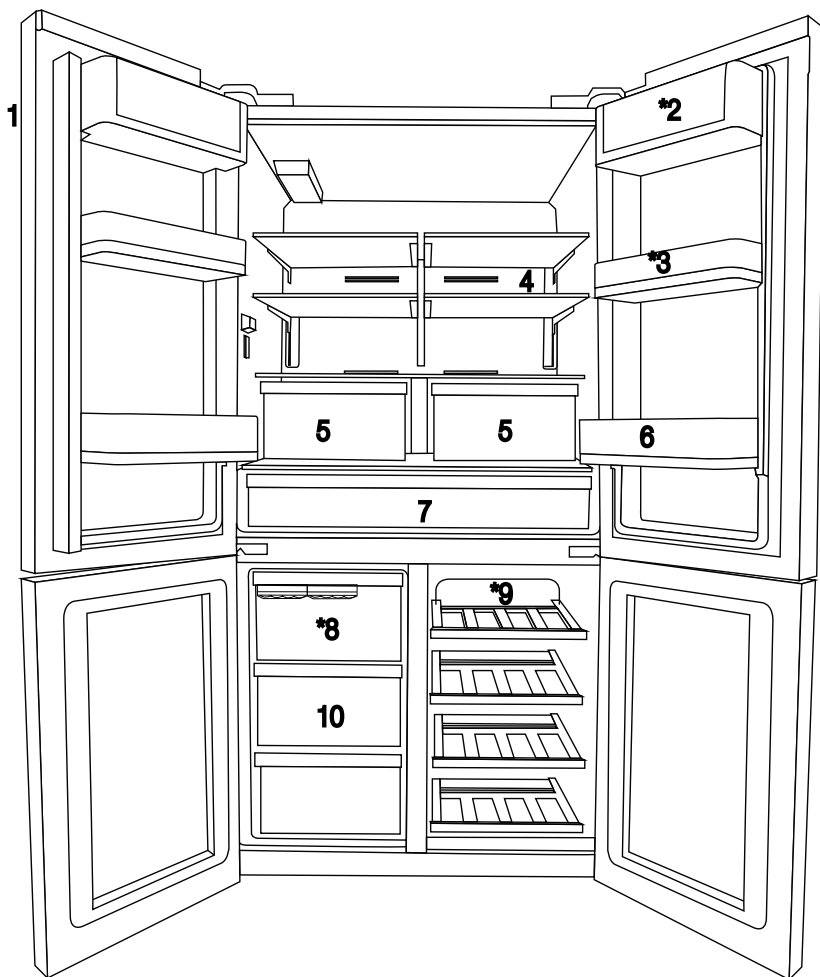

- 1- Upravljalna in indikatorska plošča
- 2- Razdelek za maslo in sir
- 3- Prestavljiva polica v vratih 70 mm
- 4- Steklena polica razdelka hladilnika
- 5- Predal razdelka hladilnika
- 6- Polica v vratih za plastenke

- 7- Razdelek ohlajevalnika
 - 8- Predal za ledene kocke
 - 9- Razdelek s steklenimi policami za hlajenje in več conami
 - 10- Predali v predelku zamrzovalnika
- * MOŽNOST





Slike v tem uporabniškem priročniku so shematske in se z izdelkom natančno ne ujemajo. Če izdelek, ki ste ga kupili, določenega dela ne vsebuje, potem ta del velja za kak drug model.

3 Namestitev

3.1 Primeren kraj za postavitvev

Za namestitev izdelka se povežite s pooblaščenim servisom. Preberite si informacije v uporabniškem priročniku za pripravo izdelka za uporabo in preverite, ali imate primerno urejeno inštalacijo za elektriko in vodo. Če ne, se obrnite na usposobljenega elektroinštalaterja in strokovnjaka za vodovod, da izvedeta vse potrebne ukrepe.

	OPOZORILO: Proizvajalec ne odgovarja za škodo, ki nastane kot posledica postopkov, ki jih izvajajo nepooblašcene osebe.
	OPOZORILO: Med namestitvijo naprava ne sme biti priključena. V nasprotnem primeru obstaja nevarnost smrti ali resnih poškodb!
	OPOZORILO: : Če so vrata v prostor, kjer nameravate namestiti izdelek, preozka, jih med prenašanjem izdelka snemite in izdelek prenesite v prostor v ležečem položaju; če to ni možno, se posvetujte s pooblaščenim servisom.

- Napravo postavite na ravna tla, da preprečite tresenje.
- Napravo namestite vsaj 30 cm stran od virov toplote, kot so kuhalniki, pečice, grelna jedra in peči ter vsaj 5 cm stran od električne pečice.
- Izdelek ne sme biti izpostavljen neposredni sončni svetlobi in naj ne bo nameščen v vlažnem prostoru.
- Za učinkovito delovanje tega izdelka je potrebno zadostno kroženje zraka. Če bo izdelek nameščen v nišo, pustite vsaj 5 cm prostora med izdelkom ter stropom, zadnjo steno in stranskima stenama.
- Če bo izdelek nameščen v nišo, pustite vsaj 5 cm prostora med izdelkom ter stropom, zadnjo steno in stranskima stenama. Preverite, ali je nameščen zaščitni del za odmik od zadnje stene (če je priložen izdelku). Če del ni na voljo ali pa je izgubljen oziroma uničen, namestite izdelek tako, da je z zadnjo stranjo od stene prostora oddaljen vsaj 5 cm. Odmik na zadnji strani je pomemben za učinkovito delovanje izdelka.

- Naprave ne nameščajte v prostorih, kjer lahko temperatura pade pod -5°C .

3.2. Namestitev plastičnih zagozd

Plastične zagozde, priložene izdelku, se uporabljajo za zagotavljanje zadostne reže za prezračevanje med zadnjo steno naprave in zidom.

1. Da namestite priložene zagozde, odstranite vijake na napravi in uporabite vijake, ki so priloženi zagozdam.

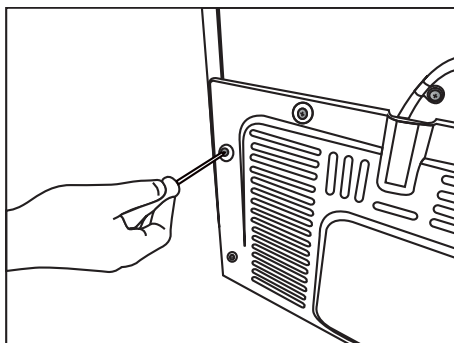

2. Namestite 2 plastični zagozdi na zadnji pokrov za prezračevanje, kot je prikazano na sliki.

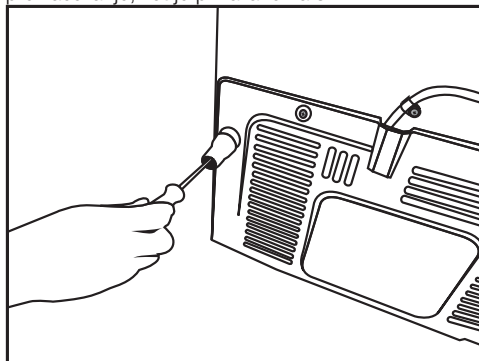

3.3* Nastavljanje nožic

Če po namestitvi naprava ne stoji stabilno, prilagodite sprednje nožice, tako da jih zavrtite v levo ali desno.

* Ak vaš výrobok neobsahuje priehradku na víno alebo sklenené dvere, váš výrobok nemá nastaviteľné stojany, výrobok má pevné stojany.

Namestitev

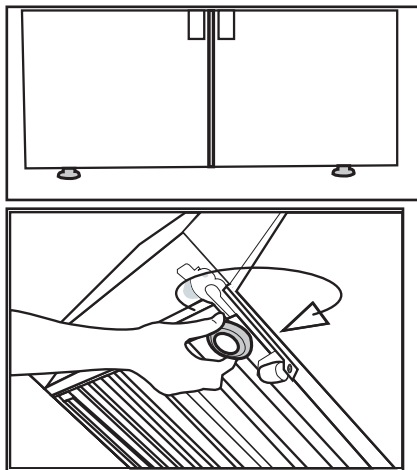

Da bi nastavili vrata navpično:

Popustite pritrtilno matico na dnu.

Zavrtite nastavno matico (v desno / v levo) in prilagodite višino vrat.

Za fiksiranje položaja privijte pritrtilno matico.

Da bi nastavili vrata vodoravno:

Popustite pritrtilno matico na dnu.

Zavrtite nastavno matico za stransko poravnavanje (v desno / v levo) in prilagodite položaj vrat.

Za fiksiranje položaja privijte zgornjo pritrtilno matico.

- Zgornja skupina tečajev je pritrjena s 3 vijaki.
- Pokrov tečaja pritrдите po tem, ko so nameščene vtičnice.
- Nato z dvema vijakoma pritrđite pokrov tečaja.

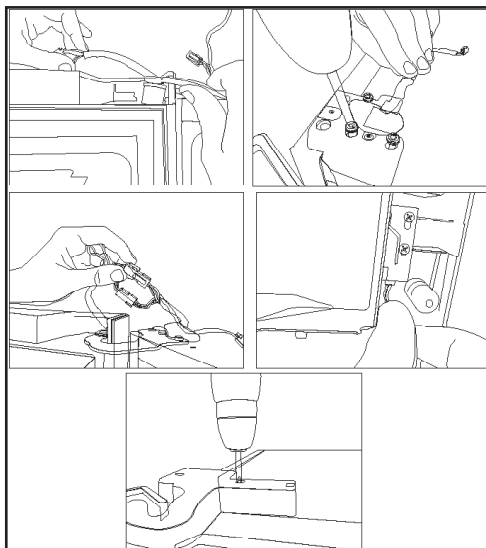

3.4. Električni priklop



OPOZORILO: Ne povežite naprave s pomočjo podaljškov ali razdelilnih vtičnic.



OPOZORILO: Poškodovani kabel mora zamenjati pooblašeni servisni zastopnik.



Če bosta dva hladilnika nameščena drug ob drugega, mora biti razdalja med njima najmanj 4 cm.

- Naše podjetje ne odgovarja za morebitno škodo, ki bi se pojavila, če se naprava uporablja brez ozemljitve in priključitve električnega napajanja, izvedenega v skladu z lokalnimi predpisi.
- Vtič napajalnega kabla mora biti po namestitvi na dosegu roke.
- Med vtičem naprave in vtičnico na zidu ne uporabljajte podaljškov ali razdelilnih podaljškov.

4 Priprava

4.1 Ukrepi za varčevanje z energijo



Priključitev naprave na elektronske sisteme za varčevanje z energijo je nevarna, saj lahko pride do poškodb naprave.

- Za samostojni aparat; »ta hladilni aparat ni namenjen za uporabo kot vgradni aparat.
- Ne puščajte vrata vašega hladilnika odprta za dolgo časa.
- V hladilnik ne postavljajte tople hrane in pijače.
- Naprave ne preobremenjujte. Če je kroženje zraka v notranjosti naprave ovirano, bo hladilna zmogljivost slabša.
- Hladilnika ne postavljajte na mesto, kjer bo izpostavljen sončni svetlobi. Napravo namestite vsaj 30 cm stran od virov toplote, kot so kuhalniki, peči, grelna jedra in peči ter vsaj 5 cm stran od električne peči.
- Hrano shranjujte v hladilniku v zaprtih posodah.
- Da bi lahko v predel zamrzovalnika shranili čim več živil, odstranite zgornji predal in ga položite na zgornjo stekleno polico. Poraba energije hladilnika je bila določena pri odstranjenem ledomatu in zgornjem predalu, s čimer je bila omogočena večja prostornina za shranjevanje živil. Toplo priporočamo, da pri vstavljanju živil v zamrzovalnik uporabljate spodnje predale zamrzovalnika.
- Ker vroč in vlažen zrak ne bo neposredno prdril v vaš izdelek, ko vrata niso odprta, se bo vaš izdelek optimiziral v pogojih, ki zadostujejo za zaščito vaše hrane. Funkcije in sestavni deli, kot so kompresor, ventilator, grelec, odmrzovanje, osvetlitev, zaslon in tako naprej, bodo delovali v skladu s potrebami po porabi minimalne energije v teh okoliščinah.
- Pretok zraka ne sme biti oviran s postavljanjem živil pred ventilatorje zamrzovalnika in večfunkcijskega predelka. Živila naložite tako, da bo do zaščitne mrežice ventilatorja še 5 cm prostora.
- Odtajanje zamrznjene hrane v predelku hladilnika pomaga prihraniti energijo in ohranja boljšo kakovost živil.



Temperatura prostora, v katerem se nahaja hladilnik, mora biti vsaj 10°C /50°F. Delovanje hladilnika pri nižjih temperaturah ni priporočeno, saj se zmanjša učinkovitost hladilnika.



Notranjost vašega hladilnika pred uporabo temeljito očistite.



Če bosta dva hladilnika nameščena drug ob drugega, mora biti razdalja med njima najmanj 4 cm.

4.2 Priporočila glede predelka za sveža živila

- Pazite, da se živila ne dotikajo temperaturnega tipala v razdelku za sveža živila. Da bi omogočili predelku hladilnika ohranjati njegovo idealno temperaturo skladiščenja, hrana ne sme ovirati tipala.
- V hladilnik ne postavljajte tople hrane ali pijače.

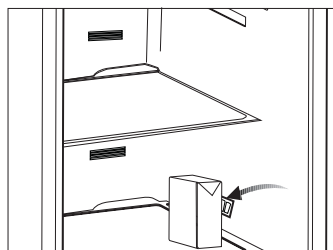
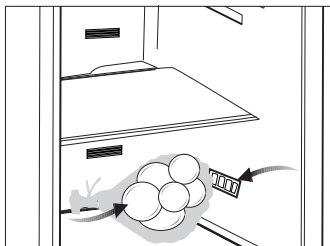

4.3. Prva uporaba

Pred začetkom uporabe izdelka preverite, ali so izvedene vse priprave v skladu z navodili v razdelkih "Pomembna navodila za varnost in okolje" in "Namestitve".

- Očistite notranjost hladilnika, kot je priporočeno v razdelku "Vzdrževanje in čiščenje". Preden prvič vključite hladilnik, se prepričajte, da je njegova notranjost suha.
- Vtaknite vtičač kabla v vtičnico. Ko so vrata hladilnika odprta, je notranjost osvetljena.
- Hladilnik naj najprej deluje prazen vsaj 6 ur, medtem vrat hladilnika po možnosti ne odpirajte.



Slišali boste, ko se zažene kompresor. Tekočine in plini, zaprti v hladilnem sistemu, lahko povzročajo hrup, čeprav kompresor ne deluje, kar je povsem normalno.



Sprednji robovi hladilnika so lahko topli. To je običajno. Te površine so zasnovane tako, da so tople, da se tako prepreči kondenzacija.

5 Uporaba izdelka

5.1. Plošča s kazalniki

Plošča na dotik s kazalniki vam omogoča nastavev želene temperature in nadzor drugih funkcij hladilnika, ne da bi pri tem morali odpirati vrata. Za nastavev funkcij enostavno pritisnite ustrezno tipko.

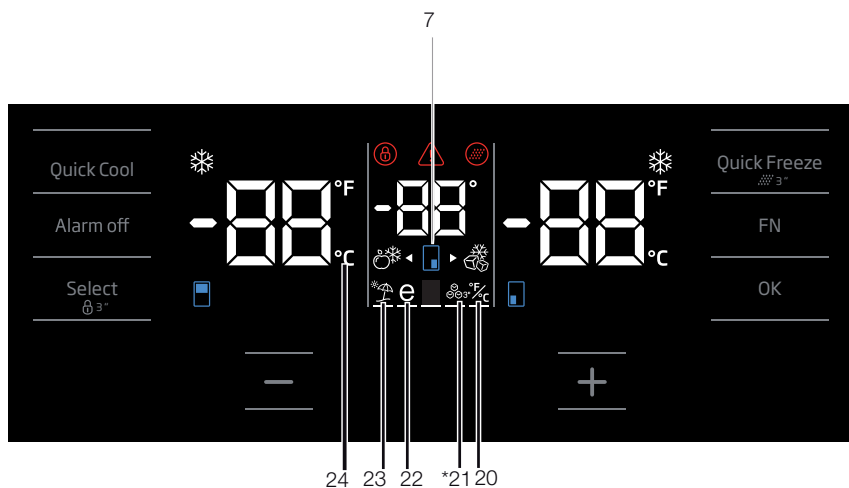
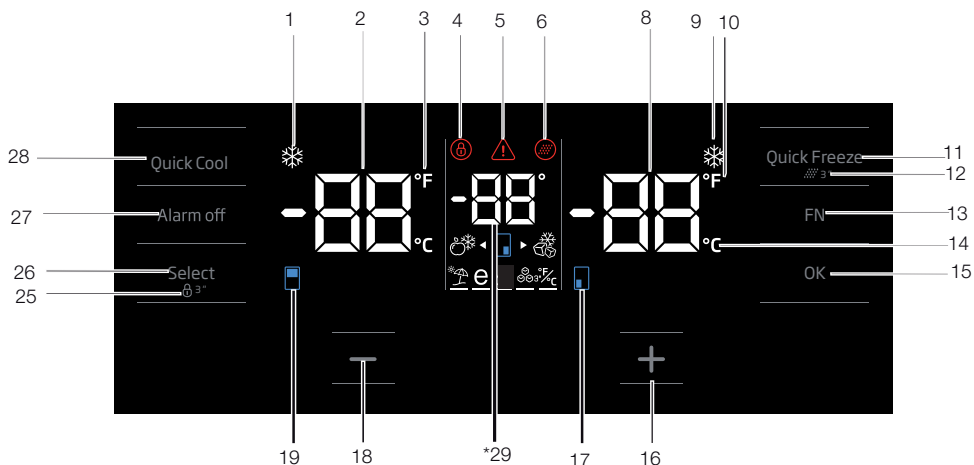

Slike v tem uporabniškem priročniku so shematske in se z izdelkom natančno ne ujemajo. Če izdelek, ki ste ga kupili, določenega dela ne vsebuje, potem ta del velja za kak drug model.

Uporaba izdelka

1. Kazalec funkcije hitro hlajenje (Quick Cool)

Ta kazalec bo zasvetil, ko je vključena funkcija hitrega hlajenja.

2. Kazalec temperature hladilnega dela

Prikazuje temperaturo hladilnega dela; lahko je nastavljen na 8, 7, 6, 5, 4, 3, 2, 1.

3. Kazalec za stopinje Fahrenheita

Prikazuje temperaturo v stopinjah Fahrenheita. Ko je vključen kazalec za stopinje Fahrenheita, so vrednosti nastavljene temperature prikazane v stopinjah Fahrenheita skupaj s prikazom pripadajoče ikone.

4. Kazalec za ključavnico

Kazalec se prižge, ko je vklopljena funkcija za ključavnico. Med delovanjem načina ključavnice gumbi ne delujejo.

5. Izpad elektrike/Visoka temperatura/ Kazalec opozorila na napako

Ta kazalec se prižge v primeru izpada elektrike, neobičajno visoke temperature in opozorila na napako. Med dolgotrajnim izpadom električne energije na digitalnem prikazu utripa največja vrednost temperature, ki jo doseže zamrzovalni del. Ko preverjate hrano v zamrzovalnem delu, pritisnite gumb za izklop alarma, da izbrišete opozorilo. Če opazite, da ta kazalec svetli, glejte razdelek »Nasveti za odpravljanje težav« v svojem priročniku.

6. Ikona za zamenjavo filtra

Ta ikona se prikaže, ko je treba zamenjati vodni filter.

7. Ikona za spremembo temperature predela za vino

Prikazuje predel, katerega temperaturo je treba spremeniti. Ko utripa ikona za spremembo temperature predela, to pomeni, da je treba izbrati ustrezen predel.

8. Kazalec temperature zamrzovalnega dela

Prikazuje temperaturo zamrzovalnega dela; lahko je nastavljena na -18, -19, -20, -21, -22, -23, -24 °C.

9. Kazalec funkcije hitrega zamrzovanja

Ta kazalec bo zasvetil, ko je vključena funkcija hitrega zamrzovanja.

10. Kazalec za stopinje Fahrenheita

Prikazuje temperaturo v stopinjah Fahrenheita. Ko je vključen kazalec za stopinje Fahrenheita, so vrednosti nastavljene temperature prikazane v stopinjah Fahrenheita skupaj s prikazom pripadajoče ikone.

11. Gumb funkcije hitrega zamrzovanja

Pritisnite ta gumb za vklop ali izklop funkcije hitrega zamrzovanja. Ko vklopite to funkcijo, se bo zamrzovalni del ohladil na temperaturo pod nastavljeno vrednost.



Funkcijo hitrega zamrzovanja uporabite, ko želite hitro zamrzniti hrano, ki ste jo postavili v zamrzovalni del. Če želite zamrzniti velike količine svežih živil, vklopite funkcijo, preden postavite živila v hladilnik.



Po 24 urah ali ko zamrzovalni del doseže zeleno temperaturo, se bo funkcija hitrega zamrzovanja samodejno izklopila, če tega ne boste sami storili.



Po vzpostavitvi napetosti v primeru izpada elektrike se funkcija ne povrne.

12. Zamenjava filtra

Alarm za zamenjavo vodnega filtra lahko ponastavite, tako da pritisnete gumb hitrega zamrzovanja za 3 sekunde.

13. Gumb FN

Ta gumb vam omogoča preklapljanje med funkcijami, ki jih želite izbrati. Ko pritisnete ta gumb, začne ikona, katere funkcijo morate vklopiti, utripati skupaj z njenim kazalcem. Gumb FN se samodejno izklopi, če ga ne pritisnete v 20 sekundah. Če boste želeli spremeniti funkcije, boste morali znova pritisniti ta gumb.

Uporaba izdelka

14. Kazalec stopinj Celzija

Prikazuje temperature v stopinjah Celzija. Ko je vključen kazalec za stopinje Celzija, so vrednosti nastavljene temperature prikazane v stopinjah Celzija skupaj s prikazom pripadajoče ikone.

15. Gumb OK

Med pomikanjem med funkcijami s pomočjo gumba FN vklopite izbrano funkcijo, tako da pritisnete gumb OK. Ko je funkcija vklopljena, bo ikona ostala osvetljena.

16. Gumb za zvišanje temperature

Izberite ustrezen predel z gumbom za izbiro; ikona predela za omenjen predel bo utripala. Če med tem postopkom pritisnete gumb za zvišanje temperature, se bodo nastavljene vrednosti zvišale. Če ta gumb pritisnete večkrat, se bo nastavljena vrednost ponastavila.

17. Ikona spremembe temperature zamrzovalnega dela

Prikazuje predel, katerega temperaturo je treba spremeniti. Ko utripa ikona za spremembo temperature predela, to pomeni, da je treba izbrati ustrezen predel.

18. Gumb za znižanje temperature

Izberite ustrezen predel z gumbom za izbiro; ikona predela za omenjen predel bo utripala. Če med tem postopkom pritisnete gumb za znižanje temperature, se bo znižala nastavitvena vrednost. Če ta gumb pritisnete večkrat, se bo nastavitvena vrednost ponastavila.

19. Ikona spremembe temperature hladilnega dela

Prikazuje predel, katerega temperaturo je treba spremeniti. Ko utripa ikona za spremembo temperature predela, to pomeni, da je treba izbrati ustrezen predel.

20. Nastavitev kazalcev stopinj Celzija in Fahrenheita

Dotaknite se tega gumba, tako da pritisnete gumb FN, in izberite stopinje Fahrenheita in Celzija, tako da pritisnete gumb OK. Ko je izbrana ustrežna temperatura, se bosta prikazala kazalca stopinj Fahrenheita in Celzija.

21. Výrobník ľadu na ikone

Stlačte kláves FN (kým sa nedostanete na ikonu ľad a na dolný riadok) na prepnutie na výrobník ľadu. Ikona zapnutého výrobníka ľadu a kontrolka funkcie výrobníka ľadu začnú blikať, keď ich rozsvietite, čím signalizujú, či bude výrobník ľadu zapnutý alebo vypnutý. Keď stlačíte tlačidlo OK, ikona výrobníka ľadu sa nepretržite rozsvieti a kontrolka počas tohto procesu naďalej bliká. Ak po 20 sekundách nestlačíte žiadne tlačidlo, ikona a kontrolka zostanú zapnuté. Výrobník ľadu je teda zapnutý. Ak chcete výrobník ľadu opäť vypnúť, rozsvieťte ikonu a kontrolku; ikona zapnutého výrobníka ľadu aj kontrolka začnú blikať. Ak do 20 sekúnd nestlačíte žiadne tlačidlo, ikona a kontrolka zhasnú a výrobník ľadu sa opäť vypne.



Označuje, či je výrobník ľadu Icematic zapnutý alebo vypnutý.



Ak je táto funkcia nevybraná, prítok vody z vodnej nádrže sa zastaví. Avšak, ľad ktorý bol vyrobený predtým, je možné z výrobníka ľadu Icematic vybrať.

22. Ikona varčnej funkcie (Eco-Fuzzy)

Pritisnite gumb FN (dokler ne doseže ikone črke E in spodnje črte). Ikona varčnej funkcie (Eco-Fuzzy) in kazalec bosta utripala, ko se jih dotaknete. Tako boste lahko ugotovili, če je varčna funkcija (Eco-Fuzzy) vklopljena ali izklopljena. Ko pritisnete gumb OK, se bo ikona varčevanja (Eco-Fuzzy) prikazovala neprekinjeno, medtem ko bo njen kazalec utripal ves čas postopka. Če v 20 sekundah ne pritisnete nobenega gumba, bosta ikona in kazalec ostala osvetljena. Tako se bo vklopila varčna funkcija (Eco-Fuzzy). Za izklop varčnej funkcie (Eco-Fuzzy) se še enkrat dotaknite ikone in kazalca, nato pritisnite OK. Tako bosta tako ikona kot kazalec začela utripati. Če v 20 sekundah ne pritisnete nobenega gumba, se bosta ikona in kazalec izklopila in funkcija varčevanja (Eco-Fuzzy) se bo IZKLOPILA.

Uporaba izdelka

23. Ikona funkcije za počitnice (Vacation)

Za vklop funkcije za počitnice pritisnite gumb FN (dokler ne doseže ikone dežnika in spodnje črte). Ikona funkcije za počitnice in kazalec bosta utripala, ko se jih boste dotaknili. Tako boste lahko ugotovili, ali je funkcija za počitnice vklopljena ali izklopljena. Ko pritisnete gumb OK, se bo ikona funkcije za počitnice prikazovala neprekinjeno in funkcija se bo vklopila. Njen kazalec bo utripal ves čas tega postopka. Pritisnite gumb OK za izklop funkcije za počitnice. Ikona in kazalec funkcije za počitnice bosta začela utripati in funkcija se bo izklopila.

24. Kazalec stopinj Celzija

Prikazuje temperature v stopinjah Celzija. Ko je vklopljen kazalec za stopinje Celzija, so vrednosti nastavljene temperature prikazane v stopinjah Celzija skupaj s prikazom pripadajoče ikone.

25. Ključavnica

Pritisnite in držite gumb ključavnice 3 sekunde. Ko se simbol ključavnice izklopi, bo ključavnica izklopljena. Med delovanjem načina ključavnice gumbi ne delujejo. Znova pritisnite in držite gumb ključavnice 3 sekunde. Ko se simbol ključavnice izklopi, bo ključavnica izklopljena.

Če želite preprečiti spreminjanje nastavitve temperature hladilnika, pritisnite **gumb ključavnice**.

26. Gumb za izbiro

Ta gumb uporabite za izbiro predela, kateremu nameravate spremeniti temperaturo. Ko pritisnete ta gumb, lahko preklapljate med predeli. Določite lahko, če je bil predel izbran izmed ikon predelov (7, 17, 18, 20, 28, 29). Ne glede na utripanje ikone predela bo izbran predel z nastavitveno vrednostjo temperature, ki jo želite spremeniti. Nato lahko spremenite nastavev, tako da pritisnete gumb za znižanje nastavitvene vrednosti predela (27) in gumb za zvišanje vrednosti predela (19). Če v 20 sekundah ne pritisnete gumba za izbiro, se bo ikona za predel izklopila. Če boste želeli izbrati predel, boste tako morali še enkrat pritisniti ta gumb.

27. Opozorilo za izklop alarma

V primeru alarma za izpad elektrike/visoko temperaturo in ko preverite hrano v zamrzovalnem delu, pritisnite gumb za izklop alarma, da izbrišete opozorilo.

28. Gumb funkcije hitrega hlajenja (QuickCool)

Gumb ima dve funkciji. Za vklop ali izklop funkcije hitrega hlajenja ga na kratko pritisnite. Kazalec za hitro hlajenje se bo izključil in preklopil na običajne nastavitve.

Način »Shabbat«:

Funkcijo hitrega hlajenja pritisnite za 3 sekunde, da vklopite ali izklopite način »Shabbat«. Ko je vklopljen način »Shabbat«, ne bodo delovali gumbi za prikaz, alarm, odpiranje vrat ali za luči:



Funkcijo hitrega hlajenja uporabite, ko želite hitro ohladiti hrano, ki ste jo postavili v hladilni del. Če želite ohladiti velike količine svežih živil, vklopite funkcijo, preden postavite živila v hladilnik.



Po 1 urah ali ko hladilni del doseže zeleno temperaturo, se bo funkcija hitrega hlajenja samodejno izklopila, če ne boste sami tega storili.



Če gumb za hitro hlajenje pritisnete večkrat zaporedoma v kratkih intervalih, se vklopi zaščitni sistem elektronskega vezja in kompresor ne začne takoj delovati.



Po vzpostavitvi napetosti v primeru izpada elektrike se funkcija ne povrne.

29. Kazalec spremembe temperature predela za vino

Nastavljene vrednosti temperature prikaza predela za vino.

Uporaba izdelka

5.2. Plošča s kazalniki

Plošča na dotik s kazalniki vam omogoča nastavitve želene temperature in nadzor drugih funkcij hladilnika, ne da bi pri tem morali odpirati vrata. Za nastavitve funkcij enostavno pritisnite ustrezno tipko.

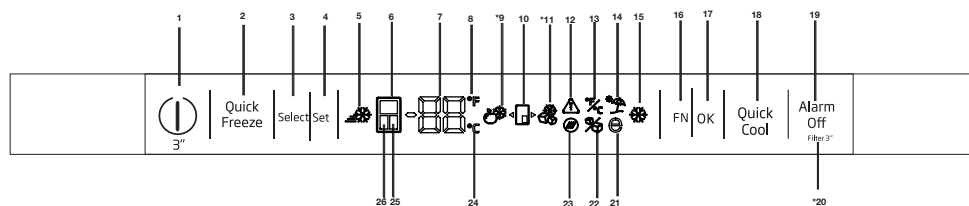

1. Funkcija vklop/izklop

Pritisnite gumb za vklop/izklop in ga držite pritisnjena 3 sekunde za vklop ali izklop hladilnika.

2. Gumb funkcije hitrega zamrzovanja

Pritisnite ta gumb za vklop ali izklop funkcije hitrega zamrzovanja. Ko aktivirate to funkcijo, se zamrzovalni del ohladi na temperaturo, ki je nižja od nastavljene vrednosti.



Funkcijo hitrega zamrzovanja uporabite, ko želite hitro zamrzniti hrano, ki ste jo postavili v zamrzovalni del. Če želite zamrzniti večje količine svežih živil, to funkcijo vklopite, preden daste živila v izdelek.



Če funkcije hitrega zamrzovanja ne prekličete, se bo po največ 4 urah ali ko hladilni del doseže želeno temperaturo samodejno izklopila.



Po vzpostavitvi napetosti v primeru izpada elektrike se funkcija ne povrne.

3. Izbirni gumb

S tem gumbom izberete predel, kjer želite spremeniti temperaturo. S tem gumbom preklapljate med predeli. Izbrani predel je označen z ustrezno ikono (6, 25, 24). Spreminjate lahko temperaturo kateregakoli predela ne glede na to, kateri predel je pred tem izbran. Nastavljene vrednosti lahko nato spremenite z gumbom za nastavitve temperature (3).

4. Nastavitve / znižanje temperature

Ko to pritisnete, se bo prikazala temperatura izbranega dela.

5. Kazalec »Quick Freeze« (hitro zamrzovanje)

Ta simbol se osvetli, ko je funkcija hitrega zamrzovanja vklopljena.

6. Kazalec hladilnega predela

Ko je ta kazalec vklopljen, se na kazalcu temperature prikaže temperatura hladilnega dela. Z gumbom za nastavitve temperature (4) lahko hladilni del nastavite na 8, 7, 6, 5, 4, 3, 2 ali 1°C / 46, 45, 44, 43, 42, 41, 40, 39, 38, 37, 36, 35, 34 ali 33°F.

7. Kazalec temperature

Prikaže vrednost temperature izbranega dela.



Slike v tem uporabniškem priročniku so shematske in se z izdelkom natančno ne ujemajo. Če izdelek, ki ste ga kupili, določenega dela ne vsebuje, potem ta del velja za kak drug model.

Uporaba izdelka

8. Kazalec za stopinje Fahrenheita

To je kazalec za stopinje Fahrenheita. Ko je vklopljen kazalec za stopinje Fahrenheita, bodo nastavljene vrednosti temperature prikazane v Fahrenheit, odgovarjajoča ikona pa se vklopi.

9. Ikona funkcije Joker

Za vklop ikone funkcije Joker pritisnite gumb FN (16) in gumb OK (17). Predel Joker bo pričel delovati kot hladilnik.

10. Ikona predela Joker

Prikazuje ikono predela Joker.

11. Ikona zamrzovalnika Joker

Za vklop ikone funkcije Joker pritisnite gumb FN (16) in gumb OK (17). Predel Joker bo pričel delovati kot zamrzovalnik.

12. Izpad električnega toka/visoka temperatura/opozorilo na napako

Ta kazalec zasveti pri izpadu električnega toka, napakah visokih temperatur in opozorilih na napako. Med dolgotrajnimi izpadi električnega toka bo najvišja temperatura, ki jo zamrzovalni del doseže, utripala na digitalnem zaslonu. Najprej preverite hrano v zamrzovalnem delu in nato pritisnite gumb za izklop alarma (19), da ustavite opozorilo.

13. Nastavitev kazalca za stopinje Celzija in Fahrenheita

S tipko FN se pomaknite preko tipke za nastavitev kazalca in s tipko OK izberite stopinje Celzija ali Fahrenheita. Ko je izbrana vrsta temperature, se bosta prikazala kazalca stopinj Fahrenheita in Celzija.

14. Ikona funkcije za počitnice (Vacation)

Za vklop funkcije za počitnice pritisnite gumb FN (dokler ne doseže ikone sončnika). Ko se pomaknete preko ikone funkcije za počitnice, ikona prične utripati. Tako vidite, ali se bo funkcija za počitnice vklopila oz. izklopila. Ko pritisnete gumb OK, se bo kazalec funkcije za počitnice prikazoval neprekinjeno in funkcija se bo vklopila. Z gumbom OK prekličete funkcijo za počitnice. Kazalec funkcije za počitnice bo pričel utripati in funkcija za počitnice se bo izklopila.

15. Kazalec funkcije za hitro hlajenje (Quick Cool)

Ko je funkcija vklopljena, se vklopi kazalec.

16. Gumb FN

S tem gumbom lahko izbirate med želenimi funkcijami. Ob pritisku gumba FN bosta ikona, katere funkcijo je treba vklopiti ali izklopiti, in kazalec ikone pričela utripati. Če gumba FN ne uporabljate 20 sekund, se bo izklopil. Če želite spreminjati funkcije, ponovno pritisnite gumb FN.

17. Gumb OK

Najprej z gumbom FN izberete želeno funkcijo. Ko funkcijo izklopite z gumbom OK, prične utripati ustrezni kazalec. Ko je funkcija vklopljena, kazalec sveti. Kazalec utripa in s tem pokaže, da je ikona vklopljena.

18. Gumb funkcije za hitro hlajenje

Gumb ima dve funkciji. Za vklop ali izklop funkcije hitrega hlajenja ga na kratko pritisnite. Kazalec za hitro hlajenje se bo izključil in preklopil na običajne nastavitve.

19. Opozorilo za izklop alarma

V primeru alarma za izpad toka/visoko temperaturo najprej preverite hrano v zamrzovalnem delu in nato pritisnite gumb za izklop alarma, da izklopite ikono za visoko temperaturo (High temperature) (12).

20. Ponovna nastavitev filtra

Ko gumb za izklop alarma (19) držite 3 sekunde, se filter ponastavi. Ikona za ponastavitev filtra se izklopi.

21. Ikona varčne funkcije (Eco-Fuzzy)

Za vklop varčne funkcije pritisnite gumb FN (dokler ne doseže črke ,e'). Ko se pomaknete preko ikone varčne funkcije, ikona prične utripati. Tako vidite, ali se bo varčna funkcija vklopila oz. izklopila.

Uporaba izdelka

Ko pritisnete gumb OK, ikona varčne funkcije neprekinjeno sveti do konca tega postopka. Ikona ostane vklopljena, če v naslednjih 20 sekundah ne pritisnete nobenega gumba. Vkllopila se bo varčna funkcija. Če želite izklopiti varčno funkcijo, se pomaknite na ikono in pritisnite gumb OK. Ikona varčne funkcije prične utripati. Če v naslednjih 20 sekundah ne pritisnete nobenega gumba, se bo ikona ugasnila, varčna funkcija pa izklopila.

22. Ikona za izklop naprave za led

Za izklop naprave za led pritisnite gumb FN (dokler ne doseže ikone z ledeno kocko). Ko se pomaknete preko ikone za izklop naprave za led, le-ta prične utripati. Tako vidite, ali se bo naprava za led vklopila ali izklopila. Ko pritisnete gumb OK, ikona naprave za led neprekinjeno sveti do konca tega postopka. Ikona in kazalec ostaneta vklopljena, če v naslednjih 20 sekundah ne pritisnete nobenega gumba. Naprava za led se izklopi. Če želite ponovno vklopiti napravo za led, se pomaknite preko ikone. Ikona za izklop naprave za led prične utripati. Ko pritisnete gumb OK, ikona ugasne, naprava za led pa se ponovno vklopi.



Označuje, ali je ledomat vklopljen ali izklopljen.



Ko izberete to funkcijo, se tok vode iz rezervoarja za vodo ustavi. Vendar lahko iz ledomata še vedno dobite led, ki je bil do tedaj narejen.

23. Ikona za ponovno nastavitve filtra

Ta ikona se vklopi, kadar je filter potrebno ponovno nastaviti.

24. Kazalec stopinj Celzija

To je kazalec stopinj Celzija. Ko je vklopljen kazalec za stopinje Celzija, bodo nastavljene vrednosti temperature prikazane v Celzijih, odgovarjajoča ikona pa se vklopi.

25. Kazalec predela Joker

Ko je kazalec dejaven, se temperatura predela Joker prikaže na kazalcu vrednosti temperature. Z gumbom za nastavitve temperature (4) spreminjate nastavljene vrednosti predela Joker.

26. Kazalec zamrzovalnega predela

Ko je ta kazalec vklopljen, se na kazalcu temperature prikaže temperatura zamrzovalnega dela. Z gumbom za nastavitve temperature (4) lahko zamrzovalni del nastavite na -16, -18, -19, -20, -21, -22 in -24 °C / 0, -2, -4, -6, -8, -10 in -12°F.

Uporaba izdelka

Nastavitev predelka zamrzovalnika	Nastavitev predelka hladilnika	Opombe
-18°C	4°C	To so normalne priporočene nastavitve.
-20, -22 ali -24 °C	4°C	Te nastavitve se priporočajo, kadar je temperatura okolice nad 30 °C.
Hitro zamrzovanje	4°C	Uporabite, ko želite živila zamrzniti čim hitreje. Vaš izdelek se bo vrnil v predhodni način, ko se postopek zaključi.
-18 °C ali hladneje	2°C	Uporabite te nastavitve, če menite, da predel vašega hladilnik ni dovolj hladen zaradi vročih pogojev okolja ali pogostega odpiranja in zapiranja vrat.

5.3. Zamrzovanje sveže hrane

- Da bi ohranili kakovost živil, jih je treba čim hitreje zamrzniti. V ta namen uporabite funkcijo hitrega zamrzovanja.
- Hrano lahko v zamrzovalniku hranite dalj časa, če jo zamrznete, ko je še čisto sveža.
- Hrano, ki jo želite zamrzniti, zapakirajte tako, da vdor zraka do hrane ne bo možen.
- Preden daste hrano v zamrzovalnik, jo vselej tesno zapakirajte. Namesto običajnega embalažnega papirja uporabite posode za zamrzovanje, folijo in papir, obstojen na vlago, plastične vrečke ali podobne embalažne materiale.
- Vsako zapakirano živilo pred zamrzovanjem opremite z nalepko z datumom. Vsakič, ko boste odprli zamrzovalnik, boste lahko preverili, ali je hrana še dovolj sveža za uporabo. Hrano, ki je bila zamrznjena prej, shranite v sprednji del razdelka, tako da jo boste prej porabili.
- Zamrznjeno hrano uporabite takoj, ko se odtali, in je nikoli ponovno ne zamrzujte.
- Ne dajajte zamrzovat večje količine hrane naenkrat.
- »Funkcijo «Hitro zamrzovanje» aktivirajte 24 ur pred zamrznitvijo sveže hrane. Pakete sveže hrane postavite v spodnje predale. Ko postavite pakete sveže hrane v zamrzovalnik, znova aktivirajte funkcijo «Hitro zamrzovanje».
Ko je zamrzovalnik nastavljen na funkcijo hitrega zamrzovanje, se tudi univerzalni del samodejno preklopi na funkcijo hitrega zamrzovanja.«

5.4. Priporočila za ohranjanje zamrznjene hrane

Temperatura zamrzovalnika mora biti nastavljena na vsaj -18°C.

1. Čim hitreje po nakupu vstavite pakete v zamrzovalnik in ne dopustite, da se odtalijo.
2. Pred zamrzovanjem preverite, ali je rok trajanja živil potekel ali ne oziroma ali rok poteka že bliža.
3. Preverite, ali je embalaža živila nepoškodovana.

5.5. Podatki o globokem zamrzovanju

Standardi IEC 62552 zahtevajo, da zamrzovalnik zamrzne vsaj 4,5 kg živil iz temperature okolice 25°C na -18 °C ali nižje v 24 urah za vsakih 100 litrov prostornine zamrzovalnika.

Hrano je možno za dalj časa ohraniti le pri -18 °C ali nižji temperaturi.

Svežino hrane lahko ohranite za več mesecev (pri -18 °C ali nižjih temperaturah v zamrzovalniku). Živila, ki se jih zamrzuje, ne bi smela priti v stik s predhodno zamrznjeno hrano, da bi preprečili delno odtajanje.

Da boste zelenjavo lahko hranili v zamrznjenem stanju dalj časa, jo skuhajte in odstranite vodo. Ko odstranite vodo, jo zaprite v zrakotesno embalažo in jo položite v zamrzovalnik. Živila, kot so banane, paradiznik, solata, zelena, kuhana jajca in krompir, niso primerna za zamrzovanje. Če ta živila zamrznete, se njihova prehranska vrednost in okus znatno poslabšata. Lahko pa se tudi pokvarijo in postanejo zdravju škodljiva.

Uporaba izdelka

5.6. Vstavljanje hrane

Police predela zamrzovalnika	Različni zamrznjeni izdelki, kot so meso, ribe, sladoled, zelenjava itd.
Police predela hladilnika	Hrana v kozicah, pokritih krožnikih in zaprtih posodah, jajca (v zaprtih posodah)
Police vrat predela hladilnika	Mala in pakirana hrana ali pijača
Prostor svežine	Zelenjava in sadje
Predelek za svežo hrano	Delikatese (pripravljen zajtrk, mesni izdelki, ki jih porabite v kratkem roku)

5.7. Opozorilo za odprta vrata

(Ta funkcija je opcijska)

Sistem alarma za odprta vrata vašega hladilnika se lahko razlikuje glede na model.

Različica 1:

Če so vrata izdelka odprta določen čas (med 60 s in 120 s), se oglasi zvočni opozorilni signal; lahko se prikaže tudi vizualni opozorilni signal (utripanje svetlobe), odvisno od modela izdelka. Če zaprete vrata naprave ali pritisnete gumb na zaslonu naprave (če obstaja), se opozorilni zvok izklopi.

Različica 2:

Če so vrata naprave odprta določen čas (med 60 s in 120 s), se oglasi alarm za odprta vrata. Alarm za odprta vrata se aktivira postopoma. Najprej se oglasi zvočno opozorilo. Če po 4 minutah vrata še vedno niso zaprta, se aktivira vizualno opozorilo (utripanje svetlobe). Alarm za odprta vrata se za določen čas (med 60 s in 120 s) zakasni, če pritisnete katero koli tipko na zaslonu izdelka (če obstaja). Nato se postopek začne znova. Ko zaprete vrata naprave, se alarm za odprta vrata preklіče.

5.8. Predal

Predal hladilnika je zasnovan posebej z namenom, da ohranja zelenjavo svežo, ne da bi pri tem izgubila svojo vlago. V ta namen je kroženje hladnega zraka okrog predala močnejše.

Odstranite police na vratih, ki so v napoto, preden izvlečete predal.

5.9 Predal z nadzirano vlažnostjo

(FreSHelf)

(Ta funkcija je izbirna)

Vlažnost sadja in zelenjave je v predalu z nadzorovano vlažnostjo nadzorovana, zato ostane hrana dalj časa sveža.

Priporočamo, da listnato zelenjavo, občutljivo na izgubo vlage, kot sta špinača in solata, v predal položite karseda vodoravno in ne navpično na korenine.

Pri vstavljanju zelenjave upoštevajte njeno gostoto. Težja in trša zelenjava naj bo na dnu predala, lažja in mehkejša pa višje.

V predal nikoli ne vstavljajte zelenjave v vrečkah. Če zelenjavo pustite v vrečki, se bo hitreje pokvarila. Če iz higienskih razlogov ne želite, da pride zelenjava v stik z drugimi živili, za ločevanje namesto plastičnih vrečk uporabite luknjičast papir ali podobne materiale

Sadja, ki ustvarja večje količine etilena, kot so npr. hruške, ne polagajte v isti predal z ostalim sadjem in zelenjavo. Zaradi etilena, ki ga sprošča to sadje, bo ostala zelenjava in sadje hitreje dozorelo in se tudi hitreje pokvarilo.

5.10. Pladenj za jajca

Pladenj za jajca lahko po želji namestite na vrata ali polico hladilnika.

Pladnja za jajca nikoli ne postavljajte v zamrzovalnik.

5.11 Pomičen srednji del

Pomičen srednji del je namenjen preprečevanju uhajanja hladnega zraka navzven.

1- Ko tesnilo na vratih pritisne na površino pomičnega srednjega dela, ga zatesni, zato je srednji del pri zaprtih vratih tesno zaprt.

2- Drugi razlog, zakaj je vaš hladilnik opremljen s pomičnim srednjim delom, je, da se s tem poveča prostornina predela hladilnika. Standardni srednji



deli zavzemajo nekaj neuporabne prostornine hladilnika.

3- Premični srednji del se zapre, ko se odprejo leva vrata predelka hladilnika.

4- Ni ga treba odpirati ročno. Premika se zaradi plastičnega vodila na telesu hladilnika, ko so vrata zaprta.

5.12 Predelek za shranjevanje z nadzirano temperaturo

(Ta funkcija je opsijska)

Predelek za shranjevanje z nadzirano temperaturo v vašem hladilniku lahko uporabljate na katerikoli želeni način tako, da ga nastavite na temperaturo za hlajenje (2/4/6/8 °C) ali zamrzovanje (-18/-20/-22/-24). Temperaturo predelka za shranjevanje lahko nastavite na želeno temperaturo s pritiskom na Tipko za nastavitve temperature predelka za shranjevanje z nadzirano temperaturo. Temperatura predelka za shranjevanje z nadzirano temperaturo lahko nastavite na 0 do 10 v zvezi s temperaturo predelka hladilnika in na -6 v povezavi s temperaturo zamrzovalnika. 0 stopinj se uporablja za daljše shranjevanje delicatesnih izdelkov, -6 stopinj pa za ohranjanje mesa do 2 tedna v stanju, ko ga lahko še brez težav režete.

Funkcijo preklopa na razdelek hladilnika ali zamrzovalnika omogoča hladilni element, ki se nahaja v zaprtem prostoru (prostoru kompresorja) za hladilnikom. Med delovanjem ta element oddaja zvoke, podobne tiktakanju ure. To je normalno in ne gre za okvaro.

5.13 Modra svetloba/HarvestFresh

*Morda ni na voljo pri vseh modelih

Modra svetloba:

V sadju in zelenjavi, shranjeni v predalih Crisper in osvetljeni z modro svetlobo, se zaradi učinka valovne dolžine modre svetlobe nadaljuje proces fotosinteze, zato se ohrani vsebnost vitaminov.

HarvestFresh:

V sadju in zelenjavi, shranjeni v predalih Crisper in osvetljeni s tehnologijo HarvestFresh, se vitamini ohranijo dlje časa zaradi modre, zelene in rdeče svetlobe ter temnih ciklov, ki posnemajo dnevni cikel.

Če odprete vrata hladilnika v temnem ciklu tehnologije HarvestFresh, hladilnik to samodejno zazna in za lažjo uporabo osvetli predal Crisper z modro-zeleno ali rdečo svetlobo. Ko zaprete vrata hladilnika, se nadaljuje temni cikel, ki predstavlja nočni čas dnevnega cikla.

5.14 Filter za vonjave

Filter za vonjave v kanalu za zrak v predelku hladilnika preprečuje nastajanje neprijetnih vonjav v hladilniku.

Uporaba izdelka

5.15 Predel za vino

(Ta funkcija je izbirna)

1– Napolnite predel za vino

Predel za vino je izdelan tako, da zdrži 28 steklenic spredaj + 3 steklenice, ki so dostopne s pomočjo teleskopske police. Največje dovoljene količine so podane v informativne namene in ustrezajo testom, ki so bili izvedeni s standardno steklenico »Bordelaise 75 cl«.

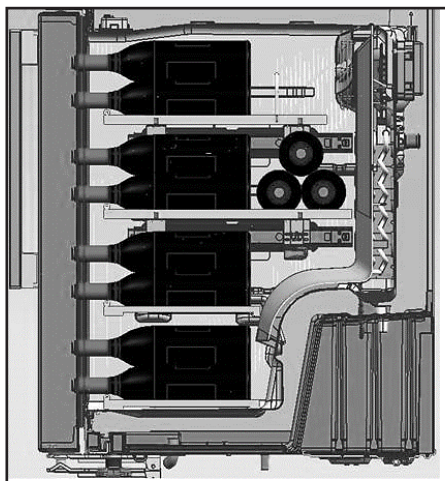
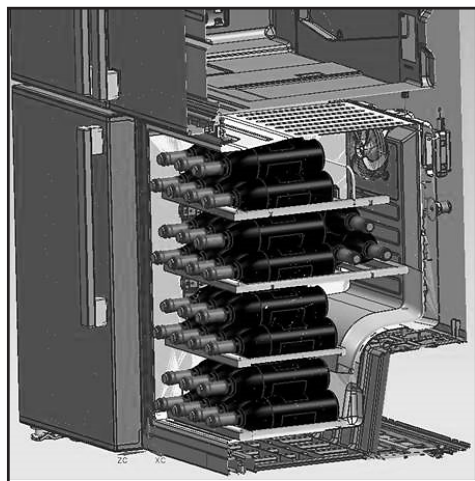

2– Predlagana optimalna temperatura serviranja

Naš nasvet: Če mešate različne vrste vin, izberite nastavitev 12 °C, kot v pravi vinski kleti. Za bela vina, ki se strežejo pri temperaturi od 6 do 10 °C, razmislite, da daste steklenice v hladilnik 1/2 ure, preden jih postrežete. Hladilnik bo ohranil steklenice pri želeni temperaturi. Kar zadeva rdeča vina, pa se med serviranjem počasi segrejejo pri sobni temperaturi.

16–17 °C	Fina bordojska vina – rdeča
15–16 °C	Fina burgundska vina – rdeča
14–16 °C	Grand crus (odlična rast) suhih belih vin
11–12 °C	Lahka, sadna in mlada rdeča vina
10–12 °C	Vina Provence rosé, francoska vina
10–12 °C	Suha bela vina in rdeča podeželska vina
8–10 °C	Bela podeželska vina
7–8 °C	Šampanjci
6 °C	Sladka bela vina

Uporaba izdelka

3– Predlogi, ki se nanašajo na odpiranje steklenice vina pred pokušino:

Bela vina	Okoli 10 minut pred serviranjem
Mlada rdeča vina	Okoli 10 minut pred serviranjem
Bogata in zrela rdeča vina	Okoli 30 do 60 minut pred serviranjem

4– Kako dolgo lahko hranimo odprto steklenico?

Odprte steklenice vina morajo biti ustrezno zaprte in jih lahko hranimo v hladnem in suhem prostoru:

Bela		vina Rdeča vina
75 % polne steklenice	3 do 5 dni	do 7 dni 4
50 % polne steklenice	2 do 3 dni	3 do 5 dni
Manj kot 50 %	1 dan	2 dni

5.16. Uporaba notranjega razpršilnika vode in razpršilnika vode na vratih

(pri nekaterih modelih)

Po priključitvi hladilnika na vodovodno napeljavo ali po menjavi filtra izperite vodni sistem. Uporabite trdno posodo in z njo pritisnite na ročico fontane za 5 sekund, nato ročico sprostite in počakajte 5 sekund. To ponavljajte, dokler voda ne prične teči. Ko voda prične teči, nadaljujte z izmeničnim pritiskanjem in popuščanjem ročice (5 sekund vklop, 5 sekund izklop), dokler ne preteče približno 15 litrov vode (4 gal.). S tem boste iz sistema za vodo odstranili ves zrak in pripravili vodni filter za uporabo. V nekaterih gospodinjstvih je treba izvesti še dodatno izpiranje. Ko je zrak odstranjen iz sistema, lahko pričnete uporabljati vodo iz fontane. Počakajte 24 ur, da hladilnik ohladi vodo. Vsak teden izpustite dovolj vode, da bo ostajala sveža.

Razpršilnik vode na vratih (pri nekaterih modelih)

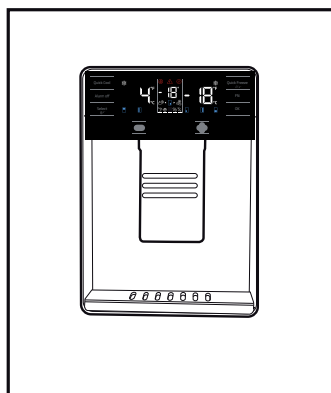

Po 5 minutah neprekinjenega izpuščanja vode bo fontana prenehala delovati, da se prepreči poplava. Če želite nadaljevati z natakanjem vode, znova pritisnite na ročico.

Uporaba izdelka

5.17 Natakanje vode

Pod pipico držite posodo za vodo in pritisnite na blazinico pipice.

Za zaustavitev natakanja spustite blazinico.



Normalno je, da je prvih nekaj kozarcev vode vzeti iz razpršilnika toplih.



Če se fontana ne uporablja dalj časa, zavrzite prvih nekaj kozarcev vode, da bi nato dobili svežo vodo.

Pred prvo uporabo počakajte 24 ur, da se voda ohladi.

Po tem, ko ste povlekli sprožilec, vzemite kozarec ven.

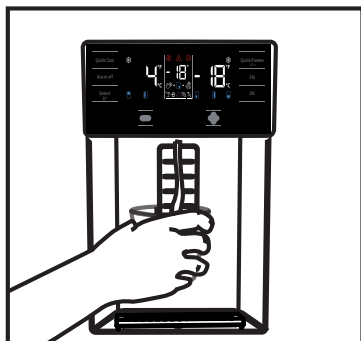

Vgrajen razpršilnik vode (pri nekaterih modelih)

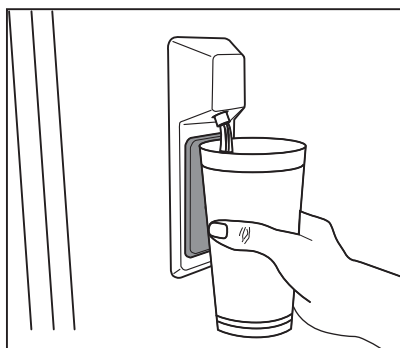

5.18. Za uporabo vgrajene vodne fontane



Pred prvo uporabo hladilnika in po menjavi vodnega filtra lahko iz pipice fontane rahlo kaplja. Da bi preprečili kapljanje vode, odzračite sistem, tako da pred prvo uporabo oziroma po menjavi filtra izpustite približno 20 litrov (5-6 gal.) vode. S tem boste odstranili zrak, ki je ujet v sistemu, in obenem zaustavili kapljanje iz pipice. Če obstaja ovira pri pretoku vode, preverite položaj spojke za vodo in poravnost cevi za vodo na zadnji strani hladilnika.



Če iz pipice prikaplja samo nekaj kapljic, potem ko ste natočili kozarec vode, to ni napaka.

Uporaba izdelka

5.19 Ledomat in posoda za shranjevanje ledu

Uporaba ledomata

* Ledomat napolnite z vodo in ga postavite na ustrezno mesto. Led bo pripravljen približno v dveh urah. Ledomata ne odstranjujte iz svojega mesta, da bi vzeli led.

* Gumbe na njem zavrtite v smeri urinega kazalca za 90 stopinj.

Kocke ledu v celicah bodo padle v posodo za shranjevanje ledu spodaj.

* Posoda za shranjevanje ledu lahko izvlečete in postrežete kocke ledu.

* Če želite, lahko kocke ledu hranite v posodi za shranjevanje ledu.

Posoda za shranjevanje ledu

Posoda za shranjevanje ledu je namenjena le zadrževanju kock ledu. V posodo ne vlivajte vode, saj se lahko zlomi.

5.20 Ledomat

(pri nekaterih modelih)

Da iz ledomata dobite led, napolnite rezervoar za vodo v hladilnem delu z vodo do največje dovoljene ravni.

Kocke ledu v predalu za led se lahko zaradi vročega in vlažnega zraka zlepijo v kepo v približno 15 dneh. To je običajno. Če kepe ne morete razdreti, lahko izpraznite posodo za led in led ponovno izdelate.



Vodo v rezervoarju za vodo je priporočeno zamenjati, če ostane v rezervoarju za vodo več kot 2 do 3 tedne.



Nenavadni zvoki, ki jih slišite iz hladilnika vsakih 120 minut, so zvoki izdelovanja ledu in vlivanja. To je običajno.



Če ne želite izdelovati ledu, pritisnite ikono »Ice off« (izključitev priprave ledu), da ustavite ledomat, prihranite energijo in podaljšate življenjsko dobo vašega hladilnika.



Običajno je, da po odstranitvi vode iz dispenzerja steče še nekaj kapljic.

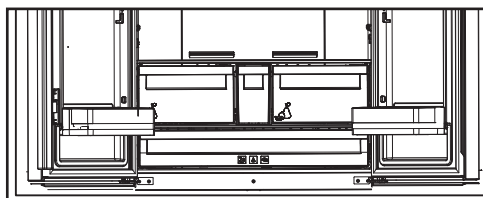

6 Vzdrževanje in čiščenje

Redno čiščenje podaljša življenjsko dobo naprave.



OPOZORILO: Pred čiščenjem odklopite napajanje hladilnika.

- Ne uporabljajte ostrih in abrazivnih orodij, mila, čistila za dom, detergentov, plina, bencina, odstranjevalcev in podobnih snovi za čiščenje.
- Pri hladilnikih brez tehnologije No Frost se na zadnji notranji steni hladilnega dela lahko pojavijo vodne kaplje ali plast ledu, debeline do 2 cm. Hladilnega dela ne čistite; nikoli ne uporabljajte olja ali podobnih sredstev.
- Za čiščenje zunanje površine izdelka uporabite samo rahlo vlažno krpo iz mikrovlaknen. Gobice in druge vrste krp za čiščenje lahko opraskajo površino.
- V vodi raztopite čajno žličko sode bikarbone. V vodi navlažite kos blaga in ga ožemite. S to krpo obrišite napravo in jo nato temeljito posušite.
- Bodite previdni, da voda ne pride v stik s pokrovom žarnice in do drugih električnih delov.
- Očistite vrata z mokro krpo. Odstranite vse predmete znotraj, da ločite vrata in posode polic. Dvignite police vrat, da jih odstranite. Očistite in osušite police, nato jih pritrdite nazaj na svoje mesto s spustom od zgoraj.
- Ne uporabljajte klorirane vode ali čistilnih sredstev na zunanjih površinah in na delih naprave s prevleko kroma. Klor povzroči rjavenje na takšnih kovinskih površinah.

- Ne uporabljajte ostrih in abrazivnih orodij ali mil, gospodinjskih čistilnih sredstev, detergentov, bencina, benzena, voskov itd., da se s plastičnih delov ne odstranijo napisi in da ne pride do deformacij. Za čiščenje uporabite toplo vodo in mehko krpo in obrišite do suhega.

6.1. Preprečevanje vonjav

Naprava je izdelana iz materialov brez kakršnega koli vonja. Vendar pa lahko shranjevanje hrane v neprimernih predelih in nepravilno čiščenje notranjih površin privede do vonjav.

Da bi to preprečili, očistite notranjost z vodo s sodo bikarbono na vsakih 15 dni.

- Hranite živila v zaprtih posodah. Mikroorganizmi se lahko širijo iz nezaprte hrane in povzročijo vonjave.
- Ne shranjujte hrane v hladilniku, ki ima pretečen rok ali je pokvarjena.

6.2. Zaščita plastičnih površin

Olja razlita na plastičnih površinah lahko poškodujejo površino in jih je treba takoj očistiti s toplo vodo.

7 Odpravljanje motenj

Preverite ta seznam, preden se obrnete na servisno službo. S tem boste prihranili čas in denar. Ta seznam vključuje pogoste pritožbe, ki niso povezane z nestrokovno izdelavo ali materiali. Nekatere funkcije, ki so omenjene, morda ne veljajo za vašo napravo.

Hladilnik ne deluje.

- Napajalni kabel ni v celoti vključen v vtičnico. >>> Priključite ga v celoti, da se vsede v vtičnico.
- Pregorela je glavna varovalka ali pa varovalka prikjučena na vtičnico, ki napaja napravo. >>> Preverite varovalke.

Kondenzacija na stranski steni predela hladilnika (MULTI CONA, COOL, NADZOR in FLEXI CONA).

- Vrata se prepogosto odpirajo. >>> Pazite, da ne boste odpirali vrat naprave prepogosto.
- Okolje je preveč vlažno. >>> Ne nameščajte naprave v vlažnih okoljih.
- Živila, ki vsebujejo tekočine, so shranjena v nezaprthi posodah. >>> Naj bodo živila, ki vsebujejo tekočine, v zaprtih posodah.
- Vrata naprave so ostala odprta. >>> Vrata naprave ne imejte odprta predolgo časa.
- Termostat je nastavljen na prenizko temperaturo. >>> Nastavite termostat na primerno temperaturo.

Kompresor ne deluje.

- V primeru nenadnega izpada električne energije ali izvlečenega vtiča ter nato ponovnega vklopa, tlak plina v hladilnem sistemu naprave ni uravnotežen, kar sproži termično zaščito kompresorja. Naprava se bo ponovno zagnala po približno 6 minutah. Če se naprava ne zažene ponovno po tem času, se obrnite na servis.
- Odtajanje je vključeno. >>> To je normalno za popolnoma samodejno odtajanje naprave. Odtajanje se izvaja v rednih časovnih presledkih.
- Naprava ni prikjučena. >>> Prepričajte se, da je napajalni kabel priklučen.
- Nastavitev temperature je napačna. >>> Izberite nastavitev na primerno temperaturo.
- Napajanja ni. >>> Naprava bo še naprej normalno delovala, ko se bo vrnilo napajanje.

Obratovalni hrup hladilnika se povečuje, medtem ko je v uporabi.

- Delovna intenzivnost naprave se lahko razlikuje, odvisno od nihanja temperature okolice. To je normalno in ne gre za okvaro.

Hladilnik teče prepogosto ali predolgo.

Odpravljanje motenj

- Nova naprava je lahko večja od prejšnje. Večje naprave bodo delovale več časa.
- Sobna temperatura je lahko visoka. >>> Naprava običajno deluje več časa pri visoki sobni temperaturi.
- Naprava je lahko bila pred kratkim priključena na električno omrežje ali pa se novo živilo nahaja v notranjosti. >>> Naprava bo zahtevala več časa, da doseže nastavljeno temperaturo, če je bila pred kratkim priključena na električno omrežje ali pa se nahaja v notranjosti novo živilo. To je normalno.
- Velike količine tople hrane so bili morda pred kratkim dane v napravo. >>> Ne postavljajte tople hrane v napravo.
- Vrata so se pogosto odprla ali bila odprta daljše obdobje. >>> Topel zrak, ki se giblje znotraj povzroči, da naprava več časa deluje. Ne odpirajte vrat prepogosto.
- Vrata zamrzovalne skrinje ali hladilnika so lahko samo priprta. >>> Preverite, če so vrata popolnoma zaprta.
- Naprava je nastavljena na prenizko temperaturo. >>> Nastavite temperaturo na višjo stopnjo in počakajte, da naprava doseže nastavljeno temperaturo.
- Podložka vrat hladilnika ali zamrzovalnika je morda umazana, obrabljena, počena ali ni pravilno vstavljena. >>> Očistite jih ali zamenjajte podložko. Poškodovana oz. raztrgana podložka vrat bo povzročila, da naprava deluje več časa, da ohrani trenutno temperaturo.

Temperatura zamrzovalnika je zelo nizka, vendar je temperatura hladilnika primerna.

- Termostat zamrzovalnika je nastavljen na zelo nizko temperaturo. >>> Nastavite temperaturo predela zamrzovalnika na višjo stopnjo in še enkrat preverite.

Temperatura hladilnika je zelo nizka, vendar je temperatura zamrzovalnika primerna.

- Termostat hladilnika je nastavljen na zelo nizko temperaturo. >>> Nastavite temperaturo predela hladilnika na višjo stopnjo in še enkrat preverite.

Živilski izdelki hranjeni v predalih hladilnika so zamrznjeni.

- Termostat hladilnika je nastavljen na zelo nizko temperaturo. >>> Nastavite temperaturo predela zamrzovalnika na višjo stopnjo in še enkrat preverite.

Temperatura hladilnika ali zamrzovalnika je previsoka.

- Termostat hladilnika je nastavljen na zelo visoko stopnjo. >>> Nastavitev temperature v predelu hladilnika vpliva na temperaturo predela zamrzovalnika. Spremenite temperaturo hladilnika ali zamrzovalnika in počakajte, da ustrezni predeli dosežejo nastavljeno temperaturno raven.
- Vrata so se pogosto odpirala ali bila odprta daljše obdobje. >>> Ne odpirajte vrat prepogosto.
- Vrata so lahko samo priprta. >>> Popolnoma zaprite vrata.
- Naprava je lahko bila pred kratkim priključena na električno omrežje ali pa se novo živilo nahaja v notranjosti. >>> To je normalno. Naprava bo zahtevala več časa, da doseže nastavljeno temperaturo, če je bila pred kratkim priključena na električno omrežje ali pa se nahaja v notranjosti novo živilo.
- Velike količine tople hrane so bili morda pred kratkim dane v napravo. >>> Ne postavljajte tople hrane v napravo.

Tresenje ali hrup.

- Tla niso ravna ali gladka. >>> Če se naprava trese, ko jo počasi premikate, prilagodite nogice za uravnoteženje naprave. Prav tako poskrbite, da so tla dovolj trdna, da nosijo napravo.
- Vsi predmeti, ki so dani na napravo lahko povzročijo hrup. >>> Odstranite vse predmete, ki so postavljeni na napravo.

Naprava proizvaja hrup pretoka tekočine, pršenja ipd.

- Principi delovanja naprave vključujejo tokove tekočin in plinov. >>> To je normalno in ne gre za okvaro.

Odpravljanje motenj

Sliši se zvok podoben vetriču, ki prihaja iz naprave.

• Naprava uporablja ventilator za postopek hlajenja. To je normalno in ne gre za okvaro.

Nabira se kondenzacija na notranjih stenah naprave.

• Vroče ali vlažno vreme bo povečalo nabiranje ledu in kondenzacije. To je normalno in ne gre za okvaro.

• Vrata so se pogosto odprla ali bila odprta daljše obdobje. >>> Ne odpirajte vrat prepogosto; če so odprta, zaprite vrata.

• Vrata so lahko samo priprta. >>> Popolnoma zaprite vrata.

Nabira se kondenzacija na zunanjih stenah naprave ali med vrati.

• Prostor je lahko vlažen, kar je povsem normalno v vlažnem vremenu. >>> Kondenzacija se bo umaknila, ko se vlažnost zmanjša.

Notranjost ima neprijetne vonjave.

• Naprava se ne čisti redno. >>> Redno čistite notranjost z uporabo gobice, tople vode in vode s sodo.

• Nekateri posodice in embalažni materiali lahko povzročijo neprijeten vonj. >>> Uporabite posodice in embalažne materiale brez neprijetnega vonja.

• Živila so se hranila v nezaprtih posodah. >>> Hranite živila v zaprtih posodah. Mikroorganizmi se lahko širijo iz nezaprte hrane in povzročijo vonjave.

• Odstranite vsa pretekla ali pokvarjena živila iz naprave.

Vrata se ne zapirajo.

• Embalaža živil lahko ovira vrata. >>> Premaknite vse predmete, ki ovirajo vrata.

• Naprava ne stoji v popolnem pokončnem položaju glede na tla. >>> Prilagodite nogice za uravnoteženje naprave.

• Tla niso ravna ali gladka. >>> Poskrbite, da so tla v ravnini in dovolj trdna, da nosijo napravo.

Posoda za zelenjavo se je zataknila.

• Živilski izdelki so lahko v stiku z zgornjim delom predala. >>> Premestite kose hrane v predalu.



OPOZORILO: Če težave ne odpravite po sledenju navodilom v tem poglavju, se obrnite na prodajalca ali pooblaščen servis. Ne poskušajte sami popraviti naprave.

ZAVRNITEV ODGOVORNOSTI / OPOZORILO

Nekatere (enostavne) napake lahko končni uporabnik ustrezno popravi, ne da bi prišlo do kakršnih koli varnostnih težav ali nevarne uporabe, pod pogojem, da so izvedene v mejah in v skladu z naslednjimi navodili (glejte poglavje "Samopopravila").

Če ni drugače dovoljeno v spodnjem poglavju "Samopopravila", bodo vsa popravila naslovljena na registriranega pooblaščenega serviserja, da se izognemo varnostnim težavam. Registrirani pooblaščen serviser je poklicni serviser, ki mu je proizvajalec odobril dostop do navodil in seznama nadomestnih delov tega izdelka v skladu z metodami, opisanimi v zakonodajnih aktih v skladu z Direktivo 2009/125/ES.

Vendar lahko samo servisni agent (tj. pooblaščen poklicni serviserji), do katerega lahko pridete prek telefonske številke, navedene v uporabniškem priročniku/garancijskem listu ali prek pooblaščenega prodajalca, opravlja storitve v skladu z garancijskimi pogoji. Zato vas prosimo, da upoštevate, da za popravila, ki jih izvajajo poklicni serviserji (ki niso pooblaščen s strani Beko) ne bo veljala garancija.

Samopopravila

Končni uporabnik lahko sam izvede popravilo v zvezi z naslednjimi rezervnimi deli: vratni ročaji, vratni tečajji, pladnji, košare in vratna tesnila (posodobljen seznam je na voljo tudi na spletnem mestu support.beko.com od 1. marca 2021).

Poleg tega je treba za zagotovitev varnosti izdelka in za preprečitev nevarnosti resnih poškodb omenjeno samopopravilo opraviti po navodilih v uporabniškem priročniku za samopopravilo ali v navodilih, ki so na voljo na support.beko.com Zaradi lastne varnosti izdelke izključite iz električnega omrežja, preden se lotite kakršnega koli samopopravljanja.

Popravila in poskusi popraviljanja končnih uporabnikov za dele, ki niso vključeni na tak seznam in/ali ne upoštevajo navodil v uporabniških priročnikih za samopopravilo ali so na voljo na support.beko.com, lahko sprožijo vprašanja varnosti, ki jih ni mogoče pripisati Beko, in garancija za ta izdelek ne velja.

Zato je zelo priporočljivo, da se končni uporabniki vzdržijo poskusov popravil, ki ne spadajo v omenjeni seznam rezervnih delov, in se v takšnih primerih obrnejo na pooblaščen poklicni serviserje ali registrirani poklicni serviser. Nasprotno, takšni poskusi končnih uporabnikov lahko povzročijo varnostne težave in poškodujejo izdelek ter posledično povzročijo požar, poplavo, električni udar in resne telesne poškodbe. Primeri popravil, za katere se je treba obrniti na pooblaščen ali registrirane poklicne serviserje, so med drugim naslednji: kompresor, hladilni krogotok, matična plošča, inverterska plošča, plošča zaslona itd. Proizvajalec/prodajalec ni odgovoren v primeru, ko končni uporabniki ne upoštevajo zgoraj navedenega. Razpoložljivost rezervnih delov hladilnik, ki ste ga kupili, je 10 let.

V tem obdobju bodo na voljo originalni nadomestni deli za pravilno delovanje hladilnik.

Hladilnik, ki ste ga kupili, ima najmanj 24-mesečno garancijo.

Ta izdelek je opremljen z svetlobnim virom energijskega razreda "G".

Svetlobni vir v tem izdelku lahko zamenjajo samo poklicni serviserji.

Poštovani potrošaču,

Mi želimo postići optimalnu efikasnost naših proizvoda, proizvodi koji su proizvedeni u modernim objektima s pedantnom kontrole kvaliteta.

Za to, molimo vas da potpuno pročitate korisnička uputstva pre upotrebe proizvoda i zadržati ih kao izvor referenca. Ako predate proizvod drugoj osobi, predati ova uputstva uz proizvod.

Korisnička uputstva osiguravaju brzu i sigurnu upotrebu proizvoda.





- Molimo pročitate korisnička uputstva pre instaliranja i upotrebe proizvoda.
- Obavezno se pridržavati važećih sigurnosnih uputa.
- Držite korisnička uputstva na dohvat ruke za upotrebu u budućnosti.
- Molimo vas pročitate sve ostale papire koje ste dobili uz proizvod.

Obratite pažnju da se ovaj korisnički vodič može primjenjivati na nekoliko modela proizvoda. Uputstva jasno ukazuju na varijacije različitih modela.

Simboli i primedbe

Sljedeći simboli se koriste u ova korisnička uputstva:

	Važne informacije i korisne savete.
	Opasnost po života i imovine.
	Opasnost od udara struje.
	Ambalaža proizvoda je napravljena od sirovina koje se mogu reciklirati, u skladu sa Zakonodavstvom nacionalne okoline.

 INFORMATION	
 ENERGY SUPPLIER'S NAME:  MODEL IDENTIFIER:  (*)	 .Podaci o modelu sačuvani u bazi podataka o proizvodu mogu se dobiti unosom sledeće internet stranice i pretragom po identifikacionom broju vašeg modela (*) koji se nalazi na oznaci potrošnje električne energije. https://eprel.ec.europa.eu/



REKILIRANI PAPIR I
PAPIR ZA REKILAZU

1- Bezbednosna uputstva	3	5 Rukovanje proizvodom	14
△ 1.1 Namena	3	5.1 Panel indikatora	14
△ 1.2 - Sigurnost za decu, ugrožene osobe i kućne ljubimce	3	5.2 Tabla s indikatorima	19
△ 1.3 - Zaštita od električne energije	3	5.3 Zamrzavanje sveže hrane	22
△ 1.4 - Sigurnost u transportu	4	5.4 Preporuke za čuvanje zamrznute hrane	22
△ 1.5 - Sigurnost pri ugradnji	4	5.5 Informacije o dubokom zamrzavanju.	22
△ 1.6- Sigurnost pri radu	5	5.6 Stavljanje hrane	23
△ 1.7- Sigurnost pri održavanju i čišćenju	6	5.7 Alarm otvorenih vrata	23
△ 1.8- HomeWhiz	6	5.8 Odeljak za voće i povrće	23
△ 1.9- Osvetljenje	6	5.9 Odeljak za povrće sa kontrolom vlažnosti vazduha	23
2 Vaš frižider	7	(FreSHelf)	23
2 Vaš frižider	8	5.10 Držač za jaja	23
3 Instalacija	9	5.11 Pokretni srednji odeljak	23
3.1 Odgovarajuće mesto za ugradnju	9	5.12 Odeljak za odlaganje sa kontrolom hlađenja	24
3.2 Postavljanje plastičnih klinova	9	5.13 Plavo svetlo/HarvestFresh	24
3.3 *Podešavanje nogica	10	5.14 Filter za mirise	24
3.4 Električni priključak	11	5.15 Odeljak za vino	25
4 Priprema	12	5.16 Upotreba unutrašnjeg dozatora vode i dozatora vode na vratima	27
4.1 Postupci za uštedu potrošnje električne energije	12	5.17 Doziranje vode	27
4.2 Preporuke za odeljak za svežu hranu	12	5.18 Upotreba dozatora vode	28
4.3 Primarna namena	13	5.19 Ledomat	28
		5.20 Ledomat i posuda za čuvanje leda	29
		6 Održavanje i čišćenje	30
		7 Rješavanje problema	31

1- Bezbednosna uputstva

- Ovaj odeljak sadrži bezbednosna uputstva koja će vam pomoći da se zaštitite od rizika od telesnih ozleđa ili oštećenja imovine.
- Naša kompanija nije odgovorna za oštećenja koja mogu nastati ako se ne poštuju ova uputstva.



Postupke instalacije i popravke uvek mora obavljati proizvođač, ovlašćeni servisni agent ili kvalifikovana osoba koju je odredio uvoznik.



Koristite samo originalne delove i pribor.



Nemojte popravljati ili menjati nijedan dio proizvoda, osim ako to nije izričito navedeno u korisničkom priručniku.



Nemojte vršiti nikakve tehničke izmene na proizvodu.



1.1 Namena

- Ovaj proizvod nije prikladan za komercijalnu upotrebu i ne sme se koristiti izvan njegove namene.

Ovaj je proizvod dizajniran za upotrebu u kućama i zatvorenim mestima.

Na primer:

- Kuhinje za zaposlene u prodavnicama, kancelarijama i drugim radnim okruženjima,
 - Kuće na farmama,
 - Područja koja klijenti koriste u hotelima, motelima i drugim vrstama smeštaja,
 - Hoteli sa prenoćištem i doručkom, pansioni,
 - Ugostiteljstvo i slične maloprodajne aplikacije.
- Ovaj se proizvod ne sme koristiti vani natkriven šatorom ili bez njega, kao što su čamci, balkoni ili

terase. Ne izlažite proizvod kiši, snegu, suncu ili vetru.

Postoji opasnost od požara!



1.2 - Sigurnost za decu, ugrožene osobe i kućne ljubimce

- Ovaj proizvod mogu koristiti deca starija od 8 godina i osobe s ograničenim fizičkim, čulnim ili mentalnim sposobnostima ili kojima nedostaje iskustva i znanja pod uslovom da su pod nadzorom ili su obučene za bezbednu upotrebu proizvoda i o rizicima koje on može izazvati.

- Deci u dobi od 3 do 8 godina dozvoljeno je stavljanje i uzimanje proizvoda koji se rashlađuju.
- Električni proizvodi su opasni za decu i kućne ljubimce. Deca i kućni ljubimci ne smeju se igrati, penjati se ili ulaziti u proizvod.
- Čišćenje i održavanje od strane korisnika ne bi trebalo da obavljaju deca ako ih neko ne nadgleda.

- Materijale za pakovanje držite van dohvata dece. Postoji rizik od ozlede i gušenja!
- Pre odlaganja starog ili zastarelog proizvoda:

1. Isključite proizvod uklanjanjem utikača.
2. Odrežite kabl za napajanje i izvadite ga iz uređaja zajedno sa utikačem
3. Ne uklanjajte police ili ladice kako bi deci bilo teže ući u proizvod.

4. Uklonite vrata.

5. Čuvajte proizvod na način da se isti ne prevrne.

6. Ne dozvolite deci da se igraju starim proizvodom.

- Prilikom odlaganja, nikada ne bacajte proizvod na vatru. Postoji opasnost od eksplozije!
- Ako se na vratima proizvoda nalazi brava, ključ treba držati van dohvata dece.



1.3 - Zaštita od električne energije

- Proizvod se mora isključiti sa napajanja tokom postupka instalacije, održavanja, čišćenja, popravke i premeštanja.

Važna uputstva za bezbednost i zaštitu životne sredine

- Ako je mrežni kabel oštećen, mora ga zameniti kvalifikovana osoba koju je odredio proizvođač, ovlašćeni servisni agent ili uvoznik kako bi se izbegle potencijalne opasnosti.
- Ne gurajte kabel za napajanje ispod ili iza proizvoda. Ne stavljajte teške predmete na kabel za napajanje. Kabel za napajanje ne smije se prekomerno savijati, pritiskati ili doći u kontakt s bilo kakvim izvorom toplote.
- Za korišćenje proizvoda ne koristite produžne kablove, multi-utičnice ili adaptere.
- Prenosne multi-utičnice ili prenosni izvori energije mogu se pregrijavati i uzrokovati požar. Stoga nemojte držati više utičnica iza ili u blizini proizvoda.
- Utikač mora biti lako dostupan. Ako to nije moguće, električna instalacija na koju je proizvod spojen mora sadržavati uređaj (poput osigurača, sklopke, prekidača itd.) koji je u skladu s električnim propisima i isključuje sve polove s mreže.
- Ne dirajte utikač mokrim rukama.
- Izvadite utikač iz utičnice tako što ćete držati utikač, a ne kabel.
- Pre instalacije proverite da li proizvod ima oštećenja. Ako je proizvod oštećen, nemojte ga instalirati.
- Stavite proizvod na čistu, ravnu i čvrstu površinu i uravnotežite ga podesivim nogama. U suprotnom, proizvod se može prevrnuti i uzrokovati ozlede.
- Mesto instalacije mora biti suvo i dobro provetreno. Ne stavljajte tepihe, podmetače ili slične prostirke ispod proizvoda. Nedovoljno provetranje uzrokuje opasnost od požara!
- Ne prekrivajte i ne blokirajte otvore za ventilaciju. U suprotnom, potrošnja energije se povećava i vaš se proizvod može oštetiti.
- Proizvod se ne sme priključivati na sisteme napajanja kao što su solarni izvori napajanja. U suprotnom, vaš se proizvod može oštetiti zbog naglih promena napona!
- Što više rashladnog sredstva sadrži frižider, to mora biti veći prostor gde se vrši ugradnja. Ako je prostor za ugradnju premali, u slučaju ispuštanja rashladnog sredstva u rashladni sistem, akumuliraće se zapaljiva smesa rashladnog sredstva i vazduha. Potrebni prostor za svakih 8 gr rashladnog sredstva je najmanje 1 m³. Količina rashladnog sredstva u vašem proizvodu navedena je na tipskoj nalepnici.
- Proizvod se ne sme postavljati na mesta izložena direktnom suncu i mora se držati dalje od izvora toplote, kao što su ploče za grejanje, radijatori itd.



1.4 - Sigurnost u transportu

- Proizvod je težak; ne pomerajte ga sami.
- Ne držite vrata proizvoda dok ga pomičete.
- Obratite pažnju da tokom prevoza ne oštetite rashladni sistem ili cevovode. Ako je cevovod oštećen, nemojte koristiti proizvod i nazovite ovlašćeni servis.



1.5 - Sigurnost pri ugradnji

- Za potrebe ugradnje proizvoda pozovite ovlašćenog servisnog agenta. Da biste proizvod pripremili za upotrebu, proverite informacije u korisničkom priručniku kako biste bili sigurni da su instalacije za struju i vodu prikladne. Ako nisu, pozovite kvalifikovnog električara i vodoinstalatera kako bi svi uslovi bili prikladno organizirani. U suprotnom, postoji opasnost od strujnog udara, požara, problema u radu proizvoda ili ozlede!

Ako je neizbežno instalirati proizvod u blizini izvora toplote, između se mora postaviti odgovarajuća izolaciona ploča, a od izvora toplote mora se držati na sledećim minimalnim udaljenostima:

- Najmanje 30 cm od izvora toplote, kao što su ploče za kuvanje, pećnice, grejalice ili šporeti,
- Najmanje 5 cm od električnih pećnica.
- Klasa zaštite vašeg proizvoda je tip I. Uključite proizvod u uzemljenu utičnicu koja odgovara vrednostima napona, struje i frekvencije navedene na tipskoj nalepnici proizvoda. Utičnica mora biti opremljena prekidačem 10 A - 16 A. Naša kompanija ne snosi odgovornost za štetu koja nastane kada se proizvod koristi bez uzemljenja i električnog priključka u skladu s lokalnim i državnim propisima.

Važna uputstva za bezbednost i zaštitu životne sredine

- Proizvod se ne sme priključiti tokom instalacije. U suprotnom postoji opasnost od električnog udara i povreda!
- Ne priključujte proizvod u utičnice koje su labave, dislocirane, slomljene, prljave, masne ili nose rizik kontakta s vodom.
- Provedite kabal za napajanje i creva (ako postoje) proizvoda na način da ne uzrokuju opasnost od preklapanja.
- Izlaganje delova napona ili kablova za napajanje vlazi može prouzrokovati kratki spoj. Zbog toga, nemojte instalirati proizvod na mesta kao što su garaže ili perionice na kojima je vlaga visoka ili i gde postoji mogućnost od prskanja vodom. Ako se frižider navlaži vodom, uklonite ga sa mreže i pozovite ovlašćenog servisera.
- Nikada ne priključujte svoj frižider na uređaje koji štede energiju. Takvi sistemi su štetni za vaš proizvod.
- Nikada ne jedite sladoled, kockice leda ili smrznutu hranu odmah nakon što ih izvadite iz frižidera. Postoji rizik od promrzlina!
- Kad su vam ruke mokre, ne dirajte unutrašnje zidove ili metalne delove zamrzivača ili hranu koja je u njemu sačuvana. Postoji rizik od promrzlina!
- Ne stavljajte limenke ili boce u kojima se nalaze gazirana pića ili tečnosti za zamrzavanje u odeljak za zamrzavanje. Limenke i boce mogu da puknu. Postoji opasnost od ozleda i materijalne štete!
- Ne stavljajte i ne upotrebljavajte zapaljive sprejeve, zapaljive materijale, suvi led, hemijske materije ili slične materijale osetljive na toplotu u blizini frižidera. Postoji opasnost od požara i eksplozije!
- Ne čuvajte u svom proizvodu eksplozivne materije koje sadrže zapaljive materijale, poput aerosola.
- Ne stavljajte posude napunjene tečnošću na proizvod. Prskanje vode na električnom delu može prouzrokovati strujni udar ili opasnost od požara.



1.6- Sigurnost pri radu

- Nikad ne koristite hemijske rastvarače na proizvodu. Postoji opasnost od eksplozije!
- Ako proizvod neispravno radi, isključite ga sa mreže i neka ne radi dok ga ne popravi ovlašćeni servis. Postoji opasnost od električnog udara!
- Ne stavljajte izvore plamena (zapaljive sveće, cigarete itd.) na ili blizu proizvoda.
- Ne penjite se na proizvod. Postoji rizik od pada i ozleda!
- Nemojte oštetiti oštrim ili prodorim predmetima cevi rashladnog sistema. Rashladno sredstvo koje može iscuriti prilikom probijanja cevi rashladnog sredstva, produžetka cevi ili površinskih omotnica uzrokuje iritaciju kože i ozlede oka.
- Ako ih proizvođač ne preporuča, ne stavljajte i ne upotrebljavajte električne uređaje unutar frižidera/dubokog zamrzivača.
- Pazite da rukom ili bilo kojim drugim delom tela ne zakačite pokretne delove postavljene unutar frižidera. Vodite računa da ne pritisnete prste između vrata i frižidera. Budite oprezni prilikom otvaranja i zatvaranja vrata, posebno ako u blizini ima dece.
- Ovaj proizvod nije namenjen skladištenju lekova, krvne plazme, laboratorijskih preparata ili sličnih medicinskih materija i proizvoda koji podliježu Direktivi o medicinskim proizvodima.
- Korišćenje proizvoda prema predviđenoj nameni može dovesti do propadanja ili kvarenja proizvoda smeštenih u njemu.
- Ako je vaš frižider opremljen plavom svetlošću, nemojte gledati na to svetlo pomoću optičkih alata. Ne gledajte direktno u UV LED lampicu dugo. Ultraljubičasto svetlo može uzrokovati naprezanje očiju.
- Ne preopterećujte proizvod. Predmeti u frižideru mogu pasti kada se otvore vrata, uzrokujući ozlede ili oštećenja. Slični problemi mogu se pojaviti ako se bilo koji predmet stavi na proizvod.
- Da biste izbegli ozlede, proverite da li ste očistili sav led koje je možda pao i vodu koja se možda prosula na pod.
- Menjajte položaj polica/držača za boce na vratima vašeg frižidera samo kad su prazni. Postoji rizik od ozlede!
- Ne stavljajte predmete koji mogu pasti/prevrnuti se na proizvod. Takvi predmeti mogu pasti kada

Važna uputstva za bezbednost i zaštitu životne sredine

se otvore vrata i prouzrokovati ozlede i/ili materijalnu štetu.

- Ne udarajte i ne vršite veliki pritisak na staklene površine. Slomljeno staklo može prouzrokovati ozlede i/ili materijalnu štetu.
 - Rashladni sistem vašeg proizvoda sadrži rashladno sredstvo R600a: Vrsta rashladnog sredstva koja se koristi u proizvodu navedena je na tipskoj nalepnici. Ovo rashladno sredstvo je zapaljivo. Stoga obratite pažnju da ne oštetite rashladni sistem ili cev dok se proizvod koristi. Ako je cevovod oštećen:
 - Ne dirajte proizvod ni kabel za napajanje,
 - Uklonite potencijalne izvore vatre koji mogu prouzrokovati zapaljenje proizvoda.
 - Provetrite prostor u kom se proizvod nalazi.
- Ne koristite ventilatore.
- Nazovite ovlašćenog servisera.

- Ako je proizvod oštećen i primetite curenje rashladnog sredstva, udaljite se od rashladnog sredstva. Rashladno sredstvo može uzrokovati promrzline u slučaju dodira s kožom.

Za proizvode s dozatorom vode/mašinom za led

- Koristite samo pitku vodu. Nemojte puniti rezervoar za vodu nikakvim tečnostima - poput voćnog soka, mleka, gaziranih pića ili alkoholnih pića - koje nisu prikladne za upotrebu u dozatoru vode.
- Postoji rizik za zdravlje i sigurnost!
- Ne dozvolite deci da se igraju s dozatorom vode ili mašinom za led (Icematic) kako bi se sprečile nezgode ili ozlede.
- Ne stavljajte prste ili predmete u otvor dozatora vode, kanal za vodu ili spremnik mašine za led. Postoji opasnost od ozlede ili materijalne štete!



1.7- Sigurnost pri održavanju i čišćenju

- Ne povlačite ručku na vratima ako proizvod treba da pomerite za potrebe čišćenja. Ručka se može slomiti i uzrokovati ozlede ako na nju

delujete prekomernom silom.

- Za potrebe čišćenja ne prskajte niti sipajte vodu na ili u proizvod. Postoji opasnost od požara i strujnog udara!
- Pri čišćenju proizvoda ne koristite oštre ili abrazivne alate. Ne koristite sredstva za čišćenje u domaćinstvu, deterdžent, gas, benzin, razređivač, alkohol, lakove itd.
- Koristite samo proizvode za čišćenje i održavanje unutar proizvoda koji nisu štetni za hranu.
- Nikada nemojte koristiti paru niti sredstva za čišćenje parom za čišćenje ili odmrzavanje proizvoda. Para ulazi u kontakt s delovima pod naponom u vašem hladnjaku što uzrokuje kratki spoj ili strujni udar!
- Proverite da li voda ulazi u elektronske škopove ili elemente za osvetljenje proizvoda.
- Čistom i suvom krpom obrišite strane materijale ili prašinu na iglicama utikača. Ne koristite mokru ili vlažnu krpu za čišćenje utikača. Postoji opasnost od požara i strujnog udara!



1.8- HomeWhiz

- Kada proizvodom upravljate putem aplikacije HomeWhiz, morate se pridržavati sigurnosnih upozorenja čak i kad ste udaljeni od proizvoda. Morate slediti i upozorenja u aplikaciji.



1.9- Osvetljenje

- Pozovite ovlašćeni servis kada je potrebno zameniti LED svetlo/sijalicu koja se koristi za osvetljenje.



Ovaj proizvod je opremljen izvorom osvetljenja energetske klase „G“.
Izvor osvetljenja u ovom proizvodu mogu zameniti samo stručni serviseri.

2 Vaš frižider

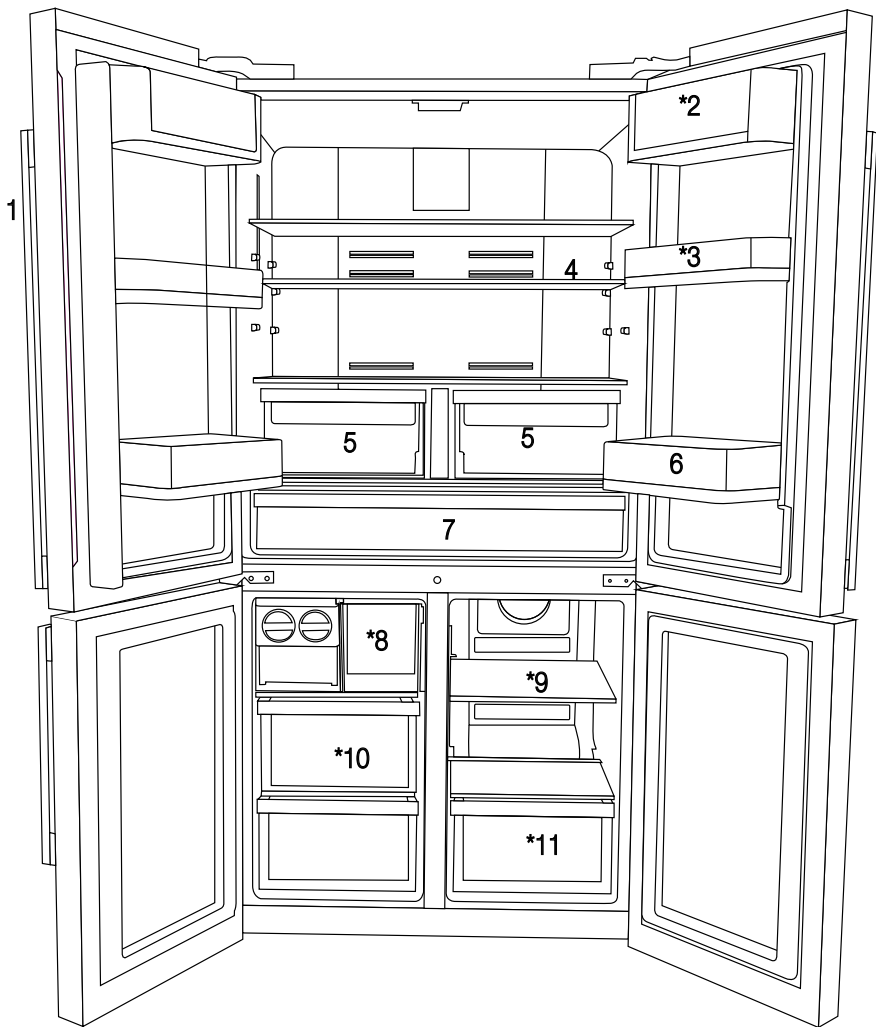

- 1- Kontrolna tabla s indikatorima
- 2- Odeljak za maslac i sir
- 3- Pokretna polica na vratima od 70 mm
- 4- Staklena polica u odeljku frižidera
- 5- Odeljak frižidera za voće i povrće
- 6- Polica na vratima za boce

- 7- Odeljak za hlađenje
- 8- Fioka sa ledarom
- 9- Staklena polica/hladnjak u multizonskom odeljku
- 10- Police odeljka zamrzivača
- 11- Fioka multizonskog odeljka
- 12- Rezervoar za vodu

* OPCIONALNO



Slike u ovom priručniku za korisnike su šematske prirode i moguće da neće u potpunosti odgovarati vašem proizvodu. Ako predmetni delovi nisu uključeni u proizvod koji ste kupili, onda ti delovi važe za ostale modele.

2 Vaš frižider

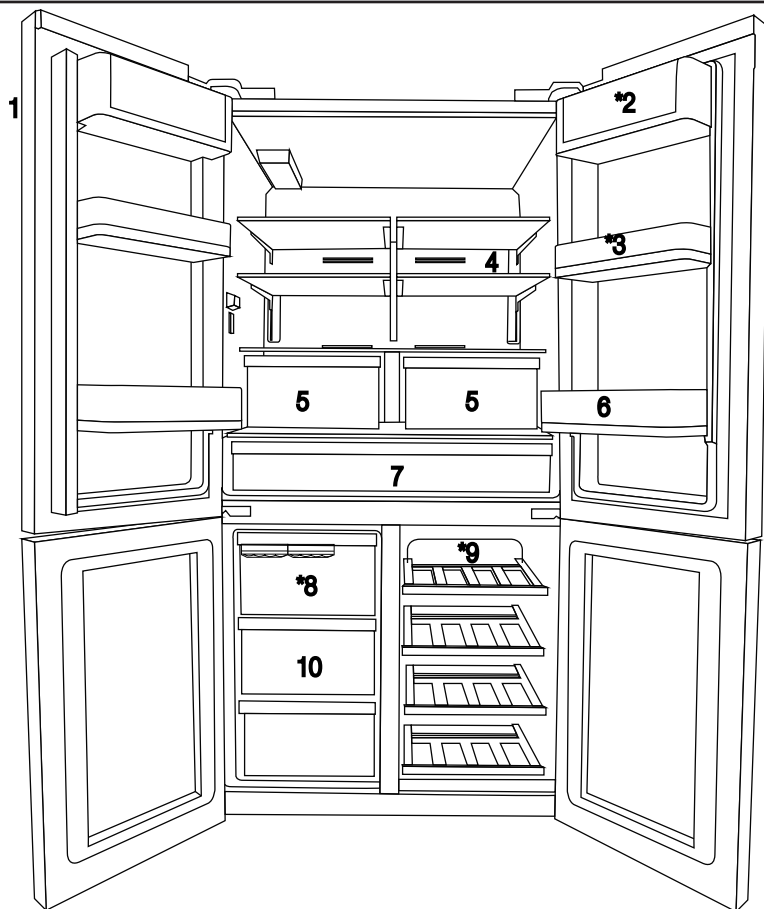

- 1- Kontrolna tabla s indikatorima
- 2- Odeljak za maslac i sir
- 3- Pokretna polica na vratima od 70 mm
- 4- Staklena polica u odeljku frižidera
- 5- Odeljak frižidera za voće i povrće
- 6- Polica na vratima za boce

- 7- Odeljak za hlađenje
- 8- Fioka sa leđarom
- 9- Staklena polica/hladnjak u multizonskom odeljku
- 10- Police odeljka zamrzivača
- 11- Rezervoar za vodu
- * OPCIONALNO



Slike u ovom priručniku za korisnike su šematske prirode i moguće da neće u potpunosti odgovarati vašem proizvodu. Ako predmetni delovi nisu uključeni u proizvod koji ste kupili, onda ti delovi važe za ostale modele.

3.1 Odgovarajuće mesto za ugradnju

Za instalaciju uređaja obratite se ovlašćenom servisu. Da biste pripremili proizvod za upotrebu, pogledajte informacije u uputstvu za upotrebu i proverite da li su električna instalacija i dovod vode odgovarajuće. Ako nisu, pozovite kvalifikovnog električara i tehničara kako bi svi uslovi bili prikladno organizovani.

	UPOZORENJE: Proizvođač se ne može smatrati odgovornim za oštećenja nastala usled postupaka obavljenih od strane neovlašćenih osoba.
	UPOZORENJE: Proizvod se ne sme priključiti tokom instalacije. U suprotnom postoji rizik od smrti ili ozbiljnih povreda!
	UPOZORENJE: Ako je slobodni prostor na vratima prostorije u kojoj će se proizvod nalaziti toliko skućen da se proizvod ne može uneti, uklonite vrata sobe i provucite uređaj kroz vrata tako što ćete ga okrenuti sa strane; ako ni nakon toga ne uspete, obratite se ovlašćenom servisu.

- Proizvod postavite na ravnu površinu da biste izbegli vibracije.
- Ugradite proizvod najmanje 30 cm od izvora toplote kao što su ploče za kuvanje, grejalice i šporeti i najmanje 5 cm od električnih rerni.
- Proizvod se ne sme izlagati direktnoj sunčevoj svetlosti i postavljati na mestima na kojima ima vlage.
- Vaš proizvod zahteva adekvatnu cirkulaciju vazduha da bi efikasno funkcionisao. Ako proizvod postavljate u niši (udubljenju u zidu), vodite računa da razmak između proizvoda i plafona, zida sa zadnje strane i zidova sa bočnih strana bude najmanje 5 cm.
- Ako proizvod postavljate u niši (udubljenju u zidu), vodite računa da razmak između proizvoda i plafona, zida sa zadnje strane i zidova sa bočnih strana bude najmanje 5 cm. Proverite da li se zaštitna komponenta za razmak sa zadnje strane nalazi na predviđenom mestu (ako je isporučena uz proizvod). Ako komponenta nije dostupna ili se izgubi ili spadne, postavite

proizvod tako da između zadnje strane proizvoda i zidova prostorije bude najmanje 5 cm razmaka. Razmak sa zadnje strane je važan za efikasan rad proizvoda.

- Ako proizvod postavljate u niši (udubljenju u zidu), vodite računa da razmak između proizvoda i plafona, zida sa zadnje strane i zidova sa bočnih strana bude najmanje 5 cm. Proverite da li se zaštitna komponenta za razmak sa zadnje strane nalazi na predviđenom mestu (ako je isporučena uz proizvod). Ako komponenta nije dostupna ili se izgubi ili spadne, postavite proizvod tako da između zadnje strane proizvoda i zidova prostorije bude najmanje 5 cm razmaka. Razmak sa zadnje strane je važan za efikasan rad proizvoda.
- Proizvod ne ugrađujte na mesta sa temperaturom manjom od -5°C .

3.2 Postavljanje plastičnih klinova

Plastični klinovi isporučeni sa proizvodom koriste se za stvaranje udaljenosti za cirkulaciju vazduha između proizvoda i zida sa zadnje strane.

1. Da biste postavili klinove, uklonite vijke sa proizvoda i upotrebite vijke isporučene s klinovima.

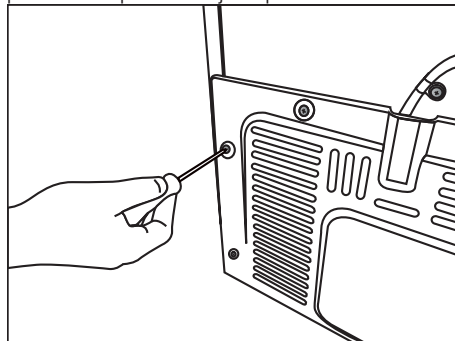

2. Ugradite 2 plastična klina u poklopac ventilatora kao što je prikazano na slici.

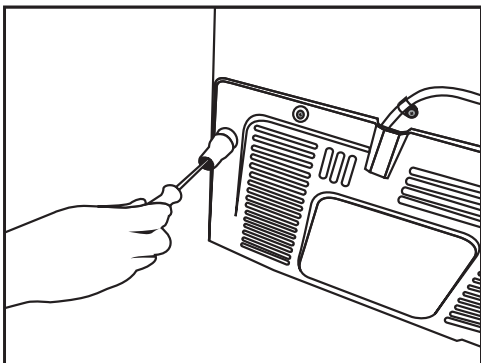

Da biste vrata podesili vertikalno, otpustite pričvrсну navrtku koja se nalazi na dnu. Okrećite navrtku za podešavanje prema položaju vrata (u smeru kretanja kazaljke na satu/u smeru suprotnom od kazaljke na satu).

Pritegnite pričvrсну navrtku kako biste fiksirali položaj.

Da biste vrata podesili vodoravno,

Otpustite pričvrсну navrtku koja se nalazi na vrhu.

Okrećite bočnu navrtku za podešavanje prema položaju vrata (u smeru kretanja kazaljke na satu/u smeru suprotnom od kazaljke na satu).

Pritegnite pričvrсну navrtku koja je na vrhu kako biste fiksirali položaj.

3.3 *Podešavanje nogica

Ako proizvod stoji neuravnoteženo nakon ugradnje, podesite nožice na prednjoj strani rotiranjem udesno ili ulevo.

* Ako vaš proizvod nema odeljak za vino ili staklena vrata, vaš proizvod nema podesivo postolje, već proizvod ima fiksno postolje.

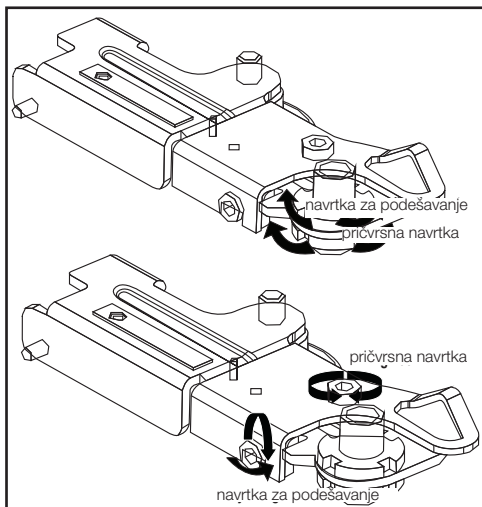
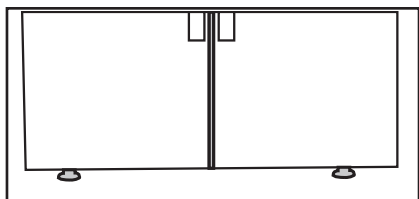
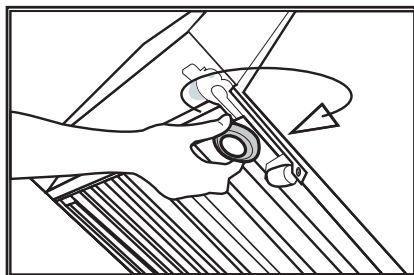

Instalacija

- Gornja grupa šarki je pričvršćena sa 3 vijka.
- Poklopac šarke se pričvršćuje nakon ugradnje utičnica.
- Tada je poklopac šarke fiksiran sa dva vijka.

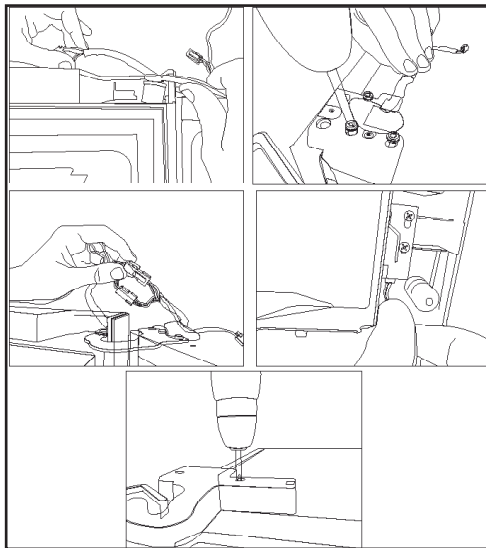

3.4 Električni priključak



UPOZORENJE: Ne priključujte na produžne kablove ili višestruke utikače.



UPOZORENJE: Oštećeni kabl za napajanje mora biti zamenjen od strane agenta ovlašćenog servisa.



Ako će dva hladnjaka biti postavljena jedan pored drugog, mora biti najmanje 4 cm udaljenosti između njih.

- Naša kompanija ne snosi odgovornost za štetu koja nastane kada se proizvod koristi bez uzemljenja i električnog priključka u skladu s državnim propisima.
- Utikač kabla za napajanje mora biti lako dostupan nakon ugradnje.
- Nemojte produžavati kablove ili bežične višestruke utikače između proizvoda i zidne utičnice.

4 Priprema

4.1 Postupci za uštedu potrošnje električne energije



Povezivanje frižidera na sisteme za štednju energije je štetno, jer to može oštetiti proizvod.

- Za samostojeći uređaj; ovaj rashladni uređaj nije namijenjen za upotrebu kao ugradbeni uređaj.
- Ne ostavljajte vrata frižidera otvorena duže vreme.
- Ne stavljajte toplu hranu ili pića u frižider.
- Ne preopterećujte frižider. Kapacitet hlađenja će oslabiti kada se oteža cirkulacija vazduha u frižideru.
- Ne stavljajte frižider na mesta izložena direktnoj sunčevoj svetlosti. Ugradite proizvod najmanje 30 cm od izvora toplote kao što su ploče za kuvanje, rerne, grejna tela i šporeti i najmanje 5 cm od električnih retni.
- Vodite računa da hranu odlažete u frižider u zatvorenim posudama.
- Da biste mogli da odložite maksimalnu količinu hrane u odeljak za zamrzavanje vašeg frižidera, gornju fioku treba ukloniti i postaviti iznad staklene police. Potrošnja električne energije navedena za vaš frižider određena je nakon uklanjanja kutije za led i gornjih fioka kako bi se omogućilo maksimalno punjenje. Preporučuje se upotreba donjih fioka u zamrzivaču i višezonskog odeljka prilikom punjenja.
- Budući da vrući i vlažni vazduh neće direktno prodrati u vaš proizvod dok se vrata ne otvore, vaš proizvod će stvoriti optimalne uslove dovoljne da sačuva vašu hranu. Sa ovom funkcijom uštede energije, funkcije i komponente kao što su kompresor, ventilator, grejač, odmrzavanje, osvetljenje, ekran i tako dalje funkcionisaće u skladu sa potrebama da se potroši minimalna količina energije, pri tom čuvajući svežinu vaše hrane.
- Protok vazduha ne treba da se blokira stavljanjem hrane ispred ventilatora odeljka zamrzivača višezonskog odeljka. Hranu treba puniti tako da ostavite najmanje 5 cm prostora ispred zaštitne rešetke ventilatora.

- Odmrzavanje smrznute hrane u odeljku frižidera štedi električnu energiju i zadržava kvalitet hrane.



Temperatura prostorije u kojoj se nalazi vaš frižider treba da bude najmanje 10°C /50°F. Rad frižidera u hladnijim uslovima se ne preporučuje uzevši u obzir njegovu efikasnost.



Unutrašnjost frižidera mora biti temeljno očišćena.



Ako će dva hladnjaka biti postavljena jedan pored drugog, mora biti najmanje 4 cm udaljenosti između njih.

4.2 Preporuke za odeljak za svežu hranu

- Obezbedite da hrana ne dodiruje temperaturni senzor u odeljku za svežu hranu. Da bi odeljak za svežu hranu održavao idealnu temperaturu za skladištenje, hrana ne sme ometati senzor.
- Ne ostavljajte toplu hranu ili pića u proizvod.

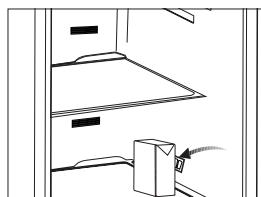
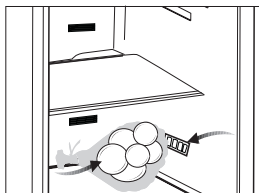

4.3 Primarna namena

Pre upotrebe proizvoda, proverite da li su sve pripremne radnje izvršene u skladu sa uputstvima datim u poglavljima „Važna uputstva u vezi sa bezbednošću i zaštitom okoline“ i „Ugradnja“.

- Očistite unutrašnjost frižidera kako je preporučeno u odeljku „Održavanje i čišćenje“. Pre nego što uključite frižider, proverite da li je unutrašnjost suva.
- Uključite frižider u uzemljenu utičnicu. Unutrašnje osvetljenje svetli kada se otvore vrata frižidera.
- Ostavite frižider da radi 6 sati pre nego stavite hranu u njega i ne otvarajte vrata osim ako to nije neophodno.



Čućete buku prilikom pokretanja kompresora. Tečnosti i gasovi zatvoreni u rashladnom sistemu takođe mogu da proizvedu buku čak i ako kompresor ne radi i ovo je potpuno normalno.



Prednje ivice frižidera mogu da se zagreju. To je normalno. Ove oblasti su predviđene da se zagreju da bi se izbegla kondenzacija.

5 Rukovanje proizvodom

5.1 Panel indikatora

Panel sa indikatorima osetljiv na dodir omogućava vam da podesite temperaturu i kontrolirate druge funkcije povezane sa proizvodom a da ne otvarate vrata proizvoda. Jednostavno pritisnite odgovarajuću dugmad za podešavanja funkcije.

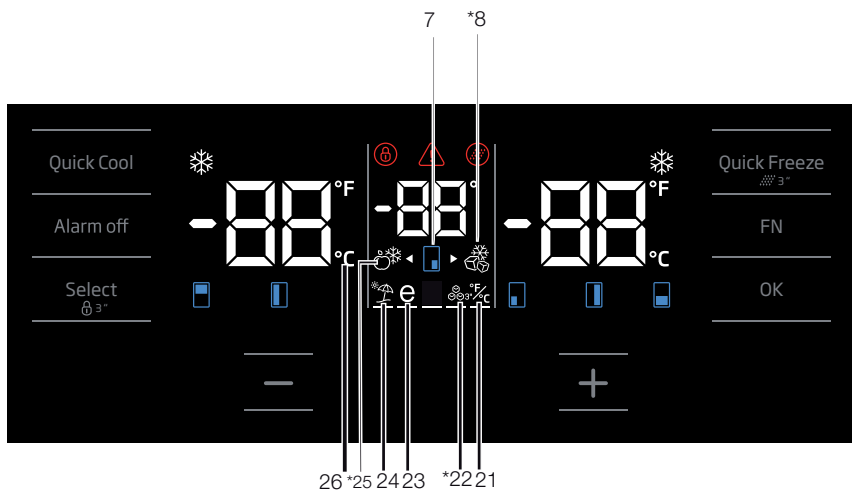
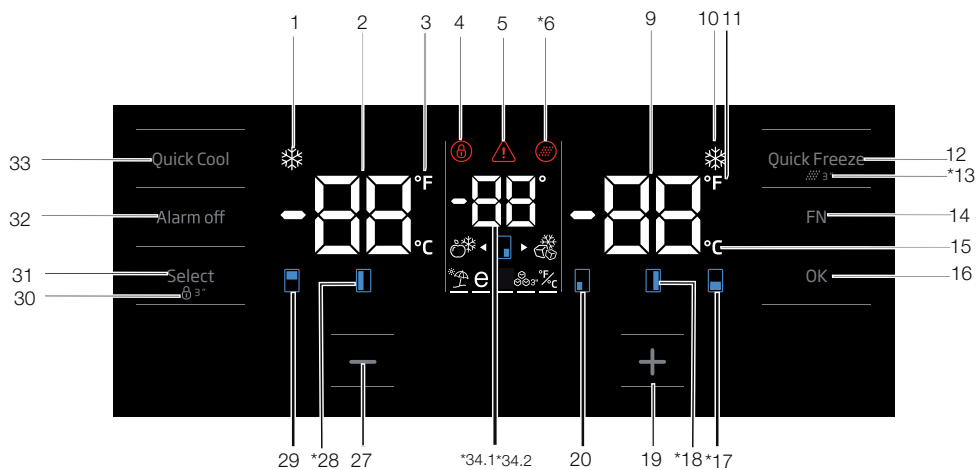

Rukovanje proizvodom

1. Indikator funkcije brzog hlađenja

Uključuje se kada je aktivirana funkcija brzog hlađenja.

2. Indikator temperature odeljka frižidera

Prikazana je temperatura odeljka frižidera; može se podesiti na 8,7,6,5,4,3,2,1.

3. Fahrenheit indikator

To je indikator sa Fahrenheitovom skalom. Kada je aktiviran indikator sa Fahrenheitovom skalom, postavljene vrednosti temperature prikazuju se u Fahrenheitima, a odgovarajuća ikona se uključuje.

4. Zaključavanje tastera

Pritisnite i zadržite dugme za zaključavanje tastera na 3 sekunde. Simbol zaključavanja tastera će se upaliti i režim zaključavanja tastera će se aktivirati. Dugmad neće funkcionisati kada je aktivan režim zaključavanja tastera. Ponovo pritisnite i zadržite dugme za zaključavanje tastera na 3 sekunde. Simbol zaključavanja tastera će se ugasi i izaći ćete iz režima zaključavanja tastera. Pritisnite dugme za zaključavanje tastera ako želite da sprečite promenu podešavanja temperature frižidera.

5. Upozorenje na prekid napajanja/visoku temperaturu/grešku.

Ovaj indikator svetli tokom prekida napajanja, kvara usled visokih temperatura ili upozorenja na grešku. Tokom produženih prekida napajanja, najveća temperatura koju dostiže odeljak zamrzivača će treptati na digitalnom ekranu. Nakon što proverite hranu koja se nalazi u odeljku zamrzivača, pritisnite dugme za isključivanje alarma da biste izbrisali upozorenje.

Pogledajte odeljak „preporučena rešenja koja se savetuju za rešavanje problema“ u vašem uputstvu ukoliko primetite da ovaj indikator svetli.

6. Ikonica za resetovanje filtera

Ova ikona se uključuje kada filter treba resetovati.

7. Ikona odeljka za promenu temperature

Označava odeljak u kojem temperatura treba da se promeni. Kada ikona odeljka za promenu temperature počne da trepće, podrazumeva se da je izabran odgovarajući odeljak.

8. Ikona Joker zamrzivača

Predite mišem preko ikone zamrzivača Joker pomoću dugmeta FN; ikona će početi da trepće. Kada pritisnete taster OK, ikona odeljka zamrzivača Joker se uključuje i on radi na principu zamrzivača.

9. Indikator temperature odeljka zamrzivača

Prikazana je temperatura odeljka frižidera; može se podesiti na -16, -18, -19, -20, -21, -22, -24.

10. Indikator funkcije brzog zamrzavanja

Uključuje se kada je aktivirana funkcija brzog zamrzavanja.

11. Fahrenheit indikator

To je indikator sa Fahrenheitovom skalom. Kada je aktiviran indikator sa Fahrenheitovom skalom, postavljene vrednosti temperature prikazuju se u Fahrenheitima, a odgovarajuća ikona se uključuje.

12. Dugme funkcije brzog zamrzavanja

Pritisnite ovo dugme da biste aktivirali ili deaktivirali funkciju brzog zamrzavanja. Kada aktivirate ovu funkciju, odeljak zamrzivača će se ohladiti na temperaturu manju od podešene vrednosti.



Koristite funkciju brzog zamrzavanja kada želite da brzo zamrznete hranu stavljenu u odeljak frižidera. Ako želite da zamrznete velike količine sveže hrane, aktivirajte ovu funkciju pre stavljanja hrane u proizvod.



Ako je ne otkazete, ona će se sama otkazati automatski nakon 24 časa ili kada odeljak frižidera dostigne potrebnu temperaturu.



Ova funkcija se ne aktivira ponovo kada se napajanje obnovi nakon prekida napajanja.

13. Resetovanje filtera

Filter se resetuje kada se dugme za brzo zamrzavanje pritisne 3 sekunde. Ikona resetovanja filtera se isključuje.

14. Taster FN (Funkcija)

Ovaj taster vam omogućava da se prebacujete između funkcija koje želite da izaberete. Pritiskom na ovaj taster ikona čija funkcija treba da se

Rukovanje proizvodom

aktivira ili deaktivira i indikator ove ikone počinju da trepću. Taster FN se deaktivira ako se ne pritisne 20 sekundi. Morate da pritisnete ovaj taster da biste ponovo promenili funkcije.

15. Celzijusov indikator

To je indikator sa Celzijusovom skalom. Kada je aktiviran Celzijusov indikator, postavljene vrednosti temperature prikazuju se u Celzijusima, a odgovarajuća ikona se uključuje.

16. Taster OK

Nakon navigacije funkcijama pomoću dugmeta FN, kada se funkcija otkáže pomoću dugmeta OK, odgovarajuća ikona i indikator trepću. Kada je funkcija aktivirana, ona ostaje uključena. Indikator nastavlja da trepće kako bi prikazao ikonu na kojoj je.

17. Ikona odeljka za promenu temperature

Označava odeljak u kojem temperatura treba da se promeni. Kada ikona odeljka za promenu temperature počne da trepće, podrazumeva se da je izabran odgovarajući odeljak.

18. Ikona odeljka za promenu temperature

Označava odeljak u kojem temperatura treba da se promeni. Kada ikona odeljka za promenu temperature počne da trepće, podrazumeva se da je izabran odgovarajući odeljak.

19. Podesite taster za povećanje

Izaberite odgovarajući odeljak pomoću tastera za odabir; ikona odeljka koja predstavlja odgovarajući odeljak počće da trepće. Ako tokom ovog procesa pritisnete taster za podešavanje povećanja, podešena vrednost se povećava. Ako nastavite da pritisnete taster, postavljena vrednost se vraća na početak.

20. Ikona odeljka za promenu temperature

Označava odeljak u kojem temperatura treba da se promeni. Kada ikona odeljka za promenu temperature počne da trepće, podrazumeva se da je izabran odgovarajući odeljak.

21. Podešavanje Celzijusovih i Fahrenheitovih indikatora

Zadržite pokazivač iznad ovog tastera pomoću tastera FN i izaberite Fahrenheit i Celzijus

pomoću tastera OK. Kada se izabere odgovarajući tip temperature, uključuje se indikator sa Fahrenheitovom ili Celzijusovom skalom.

22. Ikona uključenog ledomata

Pritisnite taster FN (dok ne dođe do ikone kockice leda i donje linije) da biste uključili ledomat. Ikona za uključivanje ledomata i indikator funkcije ledomata počinju da trepću kada ih osvetlite, tako da možete da vidite da li će se ledomat uključiti ili isključiti. Kada pritisnete dugme OK, ikona ledomata neprekidno svetli i indikator nastavlja da trepće tokom ovog procesa. Ako nakon 20 sekundi ne pritisnete nijedno dugme, ikona i indikator ostaju uključeni. Tada će ledomat biti uključen. Da biste ponovo uključili ledomat, osvetlite ikonu i indikator; tako će i ikona uključenog ledomata i indikator početi da trepću. Ako u roku od 20 sekundi ne pritisnete nijednu tipku, ikonica i taster indikator će se ugasisi a ledomat će se ponovo isključiti.



Označava da li je icematic uključen ili isključen.



Protok vode iz rezervoara za vodu će se zaustaviti kada se poništi odabir ove funkcije. Međutim, led koji je već napravljen može da se izvadi iz odeljka icematic.

23. Ikona funkcije Eco-Fuzzy

Pritisnite taster FN (dok ne dosegne ikonu slova e i donju liniju) da biste aktivirali Eco-Fuzzy. Kada zadržite pokazivač iznad ikone za Eco-Fuzzy i indikatora funkcije Eco-Fuzzy, oni počinju da trepću. Tako možete da vidite da li će se funkcija Eco-Fuzzy aktivirati ili deaktivirati. Kada pritisnete dugme OK, ikona funkcije Eco-Fuzzy neprekidno svetli i indikator nastavlja da trepće tokom tog procesa. Ako nakon 20 sekundi ne pritisnete nijedno dugme, ikona i indikator ostaju uključeni. Tako se aktivira funkcija Eco-Fuzzy. Da biste otkazali funkciju Eco-Fuzzy, zadržite pokazivač iznad ikone i indikatora i pritisnite taster OK. Tako će i ikona funkcije Eco-Fuzzy i indikator funkcije početi da trepću. Ako u roku od 20 sekundi ne pritisnete nijednu tipku, ikona i indikator će se ugasisi, a funkcija Eco-Fuzzy će se isključiti.

24. Ikona funkcije za odmor

Pritisnite taster FN (dok ne dođe do ikone kišobrana i donje linije) da biste aktivirali funkciju za odmor. Kada zadržite pokazivač iznad ikone funkcije za odmor i indikatora funkcije za odmor, oni počinju da trepću. Tako možete da vidite da li će se funkcija za odmor aktivirati ili deaktivirati. Kada pritisnete tipku OK, ikona funkcije za odmor neprestano će se prikazivati i ova funkcija će biti aktivirana. Indikator nastavlja da trepće tokom ovog procesa. Pritisnite tipku OK da biste otkazali funkciju za odmor. Tako će i ikona funkcije za odmor i indikator početi da trepću i funkcija odmora će biti otkazana.

25. Ikona Joker frižidera

Kada odaberete ikonu Joker frižidera pomoću dugmeta FN i pritisnete taster OK, odeljak Joker se pretvara u odeljak frižidera i radi kao hladnjak.

26. Celzijusov indikator

To je indikator sa Celzijusovom skalom. Kada je aktiviran Celzijusov indikator, postavljene vrednosti temperature prikazuju se u Celzijusima, a odgovarajuća ikona se uključuje.

27. Podesite opadajuću funkciju

Izaberite odgovarajući odeljak pomoću tastera za odabir; ikona odeljka koja predstavlja odgovarajući odeljak počće da trepće. Ako tokom ovog procesa pritisnete tipku za smanjenje, zadata vrednost će se smanjiti. Ako nastavite da pritisnete taster, postavljena vrednost se vraća na početak.

28. Ikona odeljka za promenu temperature

Označava odeljak u kojem temperatura treba da se promeni. Kada ikona odeljka za promenu temperature počne da trepće, podrazumeva se da je izabran odgovarajući odeljak.

29. Ikona odeljka za promenu temperature

Označava odeljak u kojem temperatura treba da se promeni. Kada ikona odeljka za promenu temperature počne da trepće, podrazumeva se da je izabran odgovarajući odeljak.

30. Zaključavanje tastera

Pritisnite i zadržite dugme za zaključavanje tastera na 3 sekunde. Simbol zaključavanja tastera će se upaliti i režim zaključavanja tastera će

se aktivirati. Dugmad neće funkcionisati kada je aktivan režim zaključavanja tastera. Ponovo pritisnite i zadržite dugme za zaključavanje tastera na 3 sekunde. Simbol zaključavanja tastera će se ugasiti i izaći ćete iz režima zaključavanja tastera. Pritisnite dugme za **zaključavanje tastera** ako želite da sprečite promenu podešavanja temperature frižidera.

31. Dugme za izbor

Pomoću ovog dugmeta odaberite odeljak u kojem želite da promenite temperaturu. Menjajte odeljke pritiskom na ovo dugme. Odabrani odeljak možete prepoznati sa ikone odeljka (7, 17, 18, 20, 28, 29). Odabran je odeljak čija ikona trepće, a to je odeljak za koji vrednost podešene temperature želite da promenite. Zatim možete promeniti podešenu vrednost pritiskom na dugme za smanjenje podešene vrednosti tog odeljka (27) i dugme za povećanje podešene vrednosti tog odeljka (19). Ako ne pritisnete dugme za odabir 20 sekundi, ikone odeljka će se ugasiti. Morate da pritisnete ovu tipku da biste ponovo izabrali odeljak.

32. Upozorenje za isključivanje alarma

U slučaju alarma za prekid napajanja/visoku temperaturu, nakon što proverite hranu smeštenu u odeljku zamrzivača, pritisnite dugme za isključivanje alarma da biste uklonili upozorenje.

33. Dugme funkcije brzog hlađenja

Dugme ima dve funkcije. Za aktiviranje ili deaktiviranje funkcije brzog hlađenja, kratko ga pritisnite. Indikator brzog hlađenja će se isključiti i proizvod će se vratiti na normalna podešavanja.



Koristite funkciju brzog hlađenja kada želite da brzo ohladite hranu stavlenu u odeljak frižidera. Ako želite da hladite velike količine sveže hrane, aktivirajte ovu funkciju pre stavljanja hrane u proizvod.



Ako je ne otkažete, funkcija brzog hlađenja će se sama otkazati automatski nakon 1 časa ili kada odeljak frižidera dostigne potrebnu temperaturu.



Ako dugme za brzo hlađenje pritisnete nekoliko puta u kratkim vremenskim intervalima, aktiviraće se zaštita elektronskog kola i kompresor se neće odmah pokrenuti.



Ova funkcija se ne aktivira ponovo kada se napajanje obnovi nakon prekida napajanja.

34. 1 Indikator temperature Joker odeljka

Prikazuju se vrednosti podešene temperature Joker odeljka.

34. 2 Indikator temperature odeljka za hladnjak vina

Prikazuju se vrednosti tempatura odeljka za vino.

5.2 Tabla s indikatorima

Tabla s indikatorima osetljiva na dodir omogućava vam da podesite temperaturu i kontrolirate druge funkcije frižidera. Jednostavno pritisnite odgovarajuću dugmad za podešavanja funkcije.

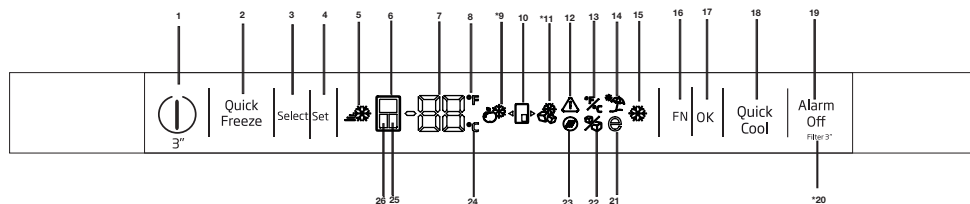

1. Dugme za uključivanje/isključivanje

Pritisnite dugme za uključivanje/isključivanje 3 sekunde da biste isključili ili uključili frižider.

2. Dugme funkcije brzog zamrzavanja

Pritisnite ovo dugme da biste aktivirali ili deaktivirali funkciju brzog zamrzavanja. Kada aktivirate ovu funkciju, odeljak zamrzivača će se ohladiti na temperaturu manju od podešene vrednosti.



Koristite funkciju brzog zamrzavanja kada želite da brzo zamrznete hranu stavlenu u odeljak frižidera. Ako želite da zamrznete velike količine sveže hrane, aktivirajte ovu funkciju pre stavljanja hrane u proizvod.



Ako je ne otkazete, ona će se sama otkazati automatski nakon 24 časa ili kada odeljak frižidera dostigne potrebnu temperaturu.



Ova funkcija se ne aktivira ponovo kada se napajanje obnovi nakon prekida napajanja.

3. Dugme za izbor

Pomoću ovog dugmeta odaberite odeljak u kojem želite da promenite temperaturu. Menjajte odeljke pritiskom na ovo dugme. Odabrani odeljak možete prepoznati sa ikone odeljka (6, 25, 24).

Odabran je odeljak čija ikona trepće, a to je

odeljak za koji vrednost podešene temperature želite da promenite. Zatim možete promeniti podešenu vrednost odeljka pritiskom na taster za podešavanje temperature u odeljku (4)

4. Podešavanje temperature/smanjenje temperature

Kada se pritisne, temperatura izabranog odeljka se smanjuje.

5. Indikator brzog zamrzavanja

Ova ikona svetli kada je aktivna funkcija brzog zamrzavanja.

6. Indikator odeljka frižidera

Kada je ovaj indikator aktivan, temperatura indikatora u frižideru prikazuje se na indikatoru vrednosti temperature. Odeljak frižidera može se podesiti na 8, 7, 6, 5, 4, 3, 2 ili 1°C / 46, 45, 44, 43, 42, 41, 40, 39, 38, 37, 36, 35, 34 ili 33°F pritiskom na dugme za podešavanje temperature (4).

7. Indikator podešavanja temperature

Prikazuje vrednost temperature izabranog odeljka.

8. Fahrenheit indikator

To je indikator sa Fahrenheitovom skalom. Kada je aktiviran indikator sa Fahrenheitovom skalom, postavljene vrednosti temperature prikazuju se u Fahrenheitima, a odgovarajuća ikona se uključuje.



Slike u ovom priručniku za korisnike su šematske prirode i moguće da neće u potpunosti odgovarati vašem proizvodu. Ako predmetni delovi nisu uključeni u proizvod koji ste kupili, onda ti delovi važe za ostale modele.

9. Ikona Joker frižidera

Kada odaberete ikonu Joker frižidera pomoću dugmeta FN (16) i pritisnete taster OK (17), odeljak Joker se pretvara u odeljak frižidera i radi kao hladnjak.

10. Ikona odeljka Joker

Prikazuje ikonu odeljka Joker.

11. Ikona Joker zamrzivača

Kada odaberete ikonu Joker zamrzivača pomoću dugmeta FN (16) i pritisnete taster OK (17), odeljak Joker se pretvara u odeljak zamrzivača i radi kao zamrzivač.

12. Upozorenje na prekid napajanja/visoku temperaturu/grešku.

Ovaj indikator svetli tokom prekida napajanja, kvara usled visokih temperatura ili upozorenja na grešku. Tokom produženih prekida napajanja, najveća temperatura koju dostiže odeljak zamrzivača će treptati na digitalnom ekranu. Nakon što proverite hranu koja se nalazi u odeljku zamrzivača, pritisnite dugme za isključivanje alarma (19) da biste izbrisali upozorenje.

13. Postavljanje Celzijusovih i Fahrenheitovih indikatora

Zadržite pokazivač iznad ovog tastera pomoću tastera FN i izaberite Fahrenheit i Celzijus pomoću tastera OK. Kada se izabere odgovarajući tip temperature, uključuje se indikator sa Fahrenheitovom ili Celzijusovom skalom.

14. Ikona funkcije za odmor

Pritisnite taster FN (dok ne dođe do ikone kišobrana) da biste aktivirali funkciju za odmor. Kada zadržite pokazivač iznad ikone funkcije za odmora, ona će početi da trepće. Tako možete da vidite da li će se funkcija za odmor aktivirati ili deaktivirati. Kada pritisnete tipku OK, indikator funkcije za odmor neprestano će se prikazivati i ova funkcija će biti aktivirana. Pritisnite tipku OK da biste otkazali funkciju za odmor. Tako će indikator ikone funkcije za odmor početi da trepće i funkcija za odmor će biti otkazana.

15. Indikator funkcije brzog hlađenja

Uključuje se kada je aktivirana funkcija brzog hlađenja.

16. Taster FN (Funkcija)

Ovaj taster vam omogućava da se prebacujete između funkcija koje želite da izaberete. Pritiskom na ovaj taster ikona čija funkcija treba da se aktivira ili deaktivira i indikator ove ikone počinju da trepću. Taster FN se deaktivira ako se ne pritisne 20 sekundi. Morate da pritisnete ovaj taster da biste ponovo promenili funkcije.

17. Taster OK

Nakon navigacije funkcijama pomoću dugmeta FN, kada se funkcija otkáže pomoću dugmeta OK, odgovarajući indikator trepće. Kada je funkcija aktivirana, ona ostaje uključena. Indikator nastavlja da trepće kako bi prikazao ikonu na kojoj je.

18. Dugme funkcije brzog hlađenja

Dugme ima dve funkcije. Za aktiviranje ili deaktiviranje funkcije brzog hlađenja, kratko ga pritisnite. Indikator brzog hlađenja će se isključiti i proizvod će se vratiti na normalna podešavanja.

19. Upozorenje za isključivanje alarma

U slučaju alarma za prekid napajanja/visoku temperaturu, nakon što proverite hranu smeštenu u odeljku zamrzivača, pritisnite dugme za isključivanje alarma da biste izbrisali ikonu upozorenja za visoku temperaturu (12).

20. Resetovanje filtera

Filter se resetuje kada se dugme za isključenje alarma (19) pritisne 3 sekunde. Ikona resetovanja filtera se isključuje.

21. Ikona funkcije Eco-Fuzzy

Pritisnite taster FN (dok ne dosegne ikonu slova e) da biste aktivirali Eco-Fuzzy. Kada zadržite pokazivač iznad ikone funkcije Eco-Fuzzy, ona će početi da trepće. Tako možete da vidite da li će se funkcija Eco-Fuzzy aktivirati ili deaktivirati. Kada pritisnete dugme OK, ikona funkcije Eco-Fuzzy neprekidno svetli tokom tog procesa. Ako nakon 20 sekundi ne pritisnete nijedno dugme, ikona ostaje uključena. Tako se aktivira funkcija Eco-Fuzzy. Da biste otkazali funkciju Eco-Fuzzy, zadržite pokazivač iznad ikone i pritisnite taster OK. Tako će ikona funkcije Eco-Fuzzy početi da trepće. Ako u roku od 20 sekundi ne pritisnete nijednu tipku,

Rukovanje proizvodom

ikona će se ugasiti, a funkcija Eco-Fuzzy će se isključiti.

22. Ikona isključene mašine za led

Pritisnite taster FN (dok ne dođe do ikone kockice leda) da biste isključili ledomat. Ikona za isključivanje ledomata počinje da trepće kada zadržite pokazivač iznad nje, tako da možete da vidite da li će se ledomat uključiti ili isključiti. Kada pritisnete dugme OK, ikona funkcije ledomata neprekidno svetli tokom tog procesa. Ako nakon 20 sekundi ne pritisnete nijedno dugme, ikona i indikator ostaju uključeni. Tada će ledomat biti isključen. Da biste ponovo uključili ledomat, zadržite pokazivač iznad ikone. Ikona isključenog ledomata počće da trepće. Ako pritisnete dugme OK, ikona će se ugasiti i time će se ledomat ponovo uključiti.



Označava da li je icematic uključen ili isključen.



Protok vode iz rezervoara za vodu će se zaustaviti kada se izabere ova funkcija. Međutim, led koji je već napravljen može da se izvadi iz odeljka icematic.

23. Ikonica za resetovanje filtera

Ova ikona se uključuje kada filter treba resetovati.

24. Celzijusov indikator

To je indikator sa Celzijusovom skalom. Kada je aktiviran Celzijusov indikator, postavljene vrednosti temperature prikazuju se u Celzijusima, a odgovarajuća ikona se uključuje.

25. Indikator odeljka Joker

Kada je ovaj indikator aktivan, temperatura odeljka Joker je prikazana na indikatoru vrednosti temperature. Vrednosti postavljene u odeljku Joker menjaju se pritiskom na taster za podešavanje temperature (4).

26. Indikator odeljka zamrzivača

Kada je ovaj indikator aktivan, temperatura indikatora zamrzivača prikazuje se na indikatoru temperature. Zamrzivač se može podesiti na -16, -18, -19, -20, -21, -22 i -24 °C / 0, -2, -4, -6, -8, -10 i -12 °F pritiskom na taster za podešavanje temperature (3).

Rukovanje proizvodom

Podešavanje odeljka zamrzivača	Podešavanje odeljka frižidera	Detalji
-18°C	4°C	Ovo je normalno preporučeno podešavanje.
-20, -22 ili -24°C	4°C	Ova podešavanja se preporučuju za ambijentalne temperature koje premašuju 30°C.
Brzo zamrzavanje	4°C	Koristite kada želite da zamrznete hranu u kratkom vremenskom periodu. Kada se ovaj proces završi, vaš proizvod će se vratiti u prethodni režim.
-18°C ili hladniji	2°C	Koristite ova podešavanja ako smatrate da odeljak frižidera nije dovoljno hladan zbog visoke ambijentalne temperature ili čestog otvaranja i zatvaranja vrata.

5.3 Zamrzavanje sveže hrane

- Da bi se kvalitet hrane u zamrzivaču očuvao, ona se mora zamrznuti što je brže moguće nakon stavljanja u odeljak zamrzivača i za ovo možete koristiti brzo zamrzavanje.
- Zamrzavanje hrane kada je sveža će produžiti vreme skladištenja u odeljku zamrzivača.
- Hranu koja treba da se zamrzne zapakujte u hermetički zatvorene pakete i zalepite.
- Pobrinite se da hrana bude zapakovana pre stavljanja u zamrzivač. Koristite posude za zamrzavanje, foliju i voodootporni papir, plastične kese ili sličnu ambalažu umesto tradicionalnog papira za pakovanje.
- Pre zamrzavanja označite svaki paket hrane ispisivanjem datuma na pakovanju. To će vam omogućiti da utvrdite svežinu svakog paketa hrane uvek kada otvorite zamrzivač. Hranu koju ste ranije stavili prebacite u prednji deo zamrzivača da biste je ranije upotrebili.
- Zamrznuta hrana se mora iskoristiti odmah nakon odmrzavanja i ne treba je ponovno zamrzavati.
- Ne zamrzavati velike količine hrane odjednom.
- „24 sata pre zamrzavanja sveže hrane, aktivirajte funkciju „brzo zamrzavanje“. Pakovanja sveže hrane treba staviti u donje fioke.
Nakon stavljanja pakovanja sveže hrane, ponovo aktivirajte funkciju „brzo zamrzavanje“. Kada je zamrzivač postavljen na brzu funkciju, i ormarčić Joker je automatski postavljen na brzu funkciju.

5.4 Preporuke za čuvanje zamrznute hrane

Odeljak mora biti podešen na najmanje -18 °C.

1. Stavite hranu u zamrzivač što je moguće pre nakon kupovine da bi se izbeglo odmrzavanje.
2. Pre zamrzavanja, proverite „Rok trajanja“ na pakovanju da biste proverili da li je istekao.
3. Proverite da li je pakovanje hrane oštećeno.

5.5 Informacije o dubokom zamrzavanju

Prema standardima IEC 62552, zamrzivač mora imati sposobnost da zamrzne 4,5 kg prehrambenih artikala na ambijentalnoj temperaturi od 25°C na -18 °C ili niže temperature u roku od 24 sata na svakih 100 litara zapremine zamrzivača.

Hrana se može sačuvati duži vremenski period samo na temperaturama od -18 °C ili nižim. Svežina hrane se može održati mesecima (u zamrzivaču na temperaturama od -18 °C ili nižim). Hrana koja se zamrzava ne sme da dodiruje već zamrznutu hranu da bi se izbeglo parcijalno odmrzavanje.

Povrće treba skuvati i ocediti vodu da bi se produžilo vreme skladištenja u zamrznutom stanju. Nakon što ocedite vodu, hranu zatvorite u hermetičke pakete i odložite u zamrzivač. Hrana, kao što su banane, paradajz, zelena salata, celer, kuvana jaja, krompir nije pogodna za zamrzavanje. Kada se ova hrana zamrzne, to će negativno uticati samo na njene nutritivne vrednosti i ukus. Ona se neće pokvariti i to neće predstavljati rizik po zdravlje ljudi.

5.6 Stavljanje hrane

Police odeljka zamrzivača	Razne vrste zamrznute hrane, uključujući meso, ribu, sladoled, povrće itd.
Police odeljka frižidera	Hrana u loncima, pokrivena tanjirima i u zatvorenim kutijama, jaja (u zatvorenoj kutiji)
Police na vratima odeljka frižidera	Manja i upakovana hrana ili pića
Odeljak za voće i povrće	Povrće i voće
Odeljak za svežu hranu	Delikatesi (hrana za doručak, proizvodi od mesa koji se konzumiraju u kratkom roku)

5.7 Alarm otvorenih vrata

(Ova funkcija je opcionalna)

Sistem upozorenja na otvorena vrata vašeg frižidera može se razlikovati u zavisnosti od modela.

Verzija 1.;

Ako vrata proizvoda ostanu otvorena određeno vreme (između 60 s i 120 s), oglašava se zvučni signal upozorenja; u zavisnosti od modela proizvoda, može se prikazati i vizuelni signal upozorenja (treperenje svetla). Ako zatvorite vrata uređaja ili pritisnete neko dugme na ekranu uređaja, ako postoji, zvuk upozorenja će prestati.

Verzija 2.;

Ako vrata uređaja ostanu otvorena određeno vreme (između 60 s i 120 s), oglasiće se upozorenje na otvorena vrata. Upozorenje na otvorena vrata se oglašava postepeno. Prvo počinje da se oglašava zvučno upozorenje. Nakon 4 minuta, ako vrata i dalje nisu zatvorena, aktivira se vizuelno upozorenje (treperenje svetla). Upozorenje na otvorena vrata će biti odloženo na određeni vremenski period (između 60 s i 120 s) kada se pritisne bilo koji taster na ekranu proizvoda, ako postoji. Tada će postupak ponovo početi. Kada se vrata uređaja zatvore, upozorenje na otvorena vrata će biti poništeno.

5.8 Odeljak za voće i povrće

Odeljak za voće i povrće je predviđena za održavanje povrća svežim bez gubljenja njegove vlažnosti. U ovu svrhu, cirkulacija hladnog vazduha je generalno pojačana oko odeljka za voće i povrće. Uklonite police na vratima koje stoje do odeljka za povrće pre nego što taj odeljak uklonite.

5.9 Odeljak za povrće sa kontrolom vlažnosti vazduha

(FreSHelf)

(Ova funkcija je opcionalna)

Stope vlažnosti vazduha voća i povrća se drže pod kontrolom zahvaljujući odeljku za voće i povrće u kojem se kontroliše vlažnost vazduha i na taj način se osigurava da hrana ostane sveža duže vremena. Preporučujemo vam da listnato povrće kao što je zelena salata i spanać i povrće osetljivo na gubitak vlažnosti stavljate što vodoravnije u odeljak za voće i povrće; ne u horizontalni položaj na koren.

Prilikom postavljanja povrća, treba uzeti u obzir njihovu specifičnu težinu. Teško i tvrdo povrće treba da se stavi na dno fioke za voće i povrće a lagano i meko povrće na vrh.

Nikada ne ostavljajte povrće u plastičnim kesama u odeljak za voće i povrće. Ako ih ostavite u plastičnim kesama, to će prouzrokovati njihovo truljenje za kratko vreme. Ako ne želite da povrće iz higijenskih razloga dođe u kontakt sa drugim povrćem, umesto plastičnih kesa koristite perforirani papir ili sličan materijal.

Ne stavljajte kruške, kajsije, breskve itd., posebno ono voće koje generiše velike količine etilena, u isti odeljak sa ostalim voćem i povrćem. Etilen gas koji izlazi iz ovog voća može za kratko vreme da dovede do bržeg zrenja i truljenja drugog voća i povrća.

5.10 Držać za jaja

Držać za jaja možete po izboru da stavite na policu na vratima ili policu u frižideru. Ako odlučite da ga stavite na policu u frižideru, preporučuje se da za to izaberete donje police pošto su one hladnije.



Ne stavljajte držač za jaja u odeljak zamrzivača.

5.11 Pokretni srednji odeljak

Pokretni srednji odeljak namenjen je sprečavanju izlaska hladnog vazduha iz vašeg frižidera.

1- Zaptivanje je obezbeđeno kada zaptivke na vratima pritisnu površinu pokretnog srednjeg dela dok su vrata odeljka frižidera zatvorena.

2- Još jedan razlog što je vaš frižider opremljen pokretnim srednjim delom je taj što povećava neto zapreminu odeljka frižidera. Standardni srednji delovi zauzimaju izvesnu zapreminu u frižideru koja se ne može iskoristiti.

3-Pokretni srednji deo se zatvara kada se otvore leva vrata odeljka za frižider.

4-Ne sme se otvarati ručno. Kreće se pomoću plastičnog dela na kućištu dok su vrata zatvorena.

5.12 Odeljak za odlaganje sa kontrolom hlađenja

***Možda nije dostupno kod svih modela**

Odeljak frižidera za odlaganje sa kontrolom hlađenja može se koristiti u bilo kom željenom režimu podešavanjem na temperaturu frižidera (2/4/6/8 °C) ili zamrzivača (-18/-20/-22/-24).



Pomoću dugmeta za podešavanje temperature odeljka frižidera sa kontrolom hlađenja možete držati odeljak na željenoj temperaturi. Temperatura odeljka frižidera sa kontrolom hlađenja može se podesiti za 0 i 10 stepeni više od temperature u odeljku frižidera i za -6 stepeni niže od

temperature u odeljku zamrzivača. 0 stepeni se koristi za duže skladištenje delikatesnih proizvoda, a -6 stepeni se koristi za održavanje mesa do 2 nedelje u stanju lakom za rezanje.

Karakteristiku prelaska na odeljak za frižider ili zamrzivač pruža rashladni element smešten u zatvorenom delu (odeljak za kompresor) iza frižidera. Tokom rada ovog elementa mogu se čuti zvuci slični zvuku za sekunde koji se čuje sa analognog sata. To je normalno i nije uzrok greške.

5.13 Plavo svetlo/HarvestFresh

***Možda nije dostupno kod svih modela**

Za plavo svetlo,

Voće i povrće koje se čuva u odeljcima za voće i povrće osvetljenim plavim svetlom nastavljaju da vrše fotosintezu pomoću efekta talasnih dužina plave svetlosti i na taj način sadržaj vitamina u njima ostaje sačuvan.

Za HarvestFresh,

Voće i povrće koje se čuva u odeljcima za voće i povrće osvetljenim tehnologijom HarvestFresh duže će održati vitamine u sebi zahvaljujući plavim, zelenim, crvenim svetlima i ciklusima mraka, koji simuliraju dnevni ciklus.

Ako otvorite vrata frižidera tokom perioda mraka HarvestFresh tehnologije, frižider će to automatski detektovati i omogućiti da plavo, zeleno ili crveno svetlo osvetle odeljke za voće i povrće, kako bi vam bilo ugodnije. Nakon što zatvorite vrata frižidera, period mraka će se nastaviti, predstavljajući period noći tokom dnevnog ciklusa.

5.14 Filter za mirise

Filter za miris u vazдушnom kanalu odeljka za frižider sprečava nakupljanje neprijatnih mirisa u frižideru.

5.15 Odeljak za vino

(Ova funkcija je opcionalna)

1 – Napunite odeljak za odlaganje vina

Odeljak za vino napravljen je za 28 boca sa prednje strane + 3 boce koje možete postaviti na teleskopski nosač. Ove maksimalne naznačene količine date su samo u informativne svrhe i odgovaraju testovima izvedenim sa standardnom bocom „Bordelaise 75cl“.

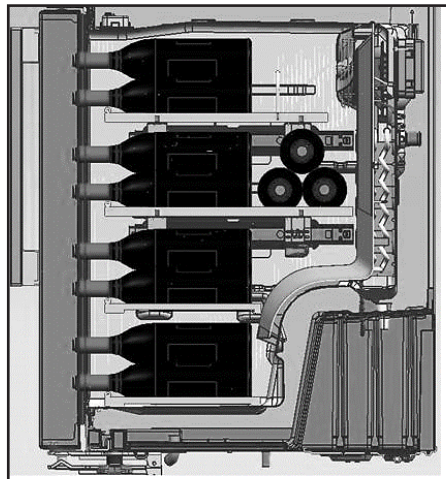
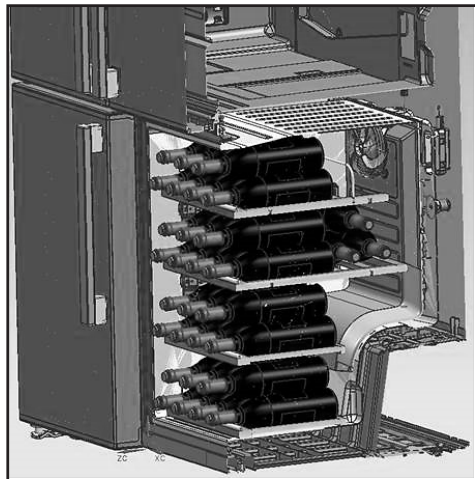

2- Predložene optimalne radne temperature

Naš savet: Ako mešate različite vrste vina, podesite temperaturu na 12° Celzijusa baš kao u pravom vinskom podrumu. Za bela vina koja treba služiti između 6 i 10°, flaše stavite u frižider 1/2 sata pre posluživanja, frižider će moći da održi sadržaj u bocama na željenoj temperaturi. Što se tiče crnih vina, pri serviranju će se polako zagrevati na sobnoj temperaturi.

16 -17°C	Fina vina iz Bordoa - crvena
15 -16°C	Fina vina iz Burdunje - crvena
14 -16°C	Grand krus (velika berba) suvih belih vina
11 -12°C	Lagana, voćna i mlada crvena vina
10 -12°C	Vina od ruže Provence, francuska vina
10 -12°C	Suva bela vina i crvena seoska vina
8 - 10°C	Bela seoska vina
7 - 8°C	Šampanjci
6-°C	Slatka bela vina

3- Predlozi u vezi sa otvaranjem vinske boce pre degustacije:

Bela vina	Otpriblike 10 minuta pre posluženja
Mlada crvena vina	Otpriblike 10 minuta pre posluženja
Gusta i zrela crvena vina	Otpriblike 30 do 60 minuta pre posluženja

4- Koliko dugo se može čuvati otvorena boca?

Neispijene boce vina moraju se pravilno zatvoriti i čuvati na hladnom i suvom mestu tokom sledećih perioda:

	Bela	vina Crvena vina
75% puna boca	3 do 5 dana	4 do 7 dana
50% puna boca	2 do 3 dana	3 do 5 dana
Manje od 50%	1 dan	2 dana

5.16 Upotreba unutrašnjeg dozatora vode i dozatora vode na vratima (kod nekih modela)

Nakon povezivanja frižidera sa izvorom vode ili zamene filtera za vodu, isperite sistem za vodu. Upotrebite čvrstu posudu da otpuštanje i držite ručicu dozatora vode 5 sekundi, a zatim je otpustite 5 sekundi. Ponavljajte dok voda ne počne da teče. Kada voda počne da teče, nastavite da pritisate i otpuštate lopaticu dozatora (uključeno 5 sekundi, isključeno 5 sekundi) dok ne dobijete ukupno 4 gal. (15L). Ovo će istisnuti vazduh iz filtera i sistema za točenje vode i pripremiti filter za vodu za upotrebu. U nekim domaćinstvima će biti potrebno dodatno ispiranje. Prilikom oslobađanja vazduha iz sistema, može se desiti da voda počne prskati.

Sačekajte 24 sata da se frižider ohladi i rashladi vodu. Natočite dovoljnu količinu vode svake nedelje da biste održali svežu zalihu.



Posle 5 minuta neprekidnog točenja, dozator će zaustaviti točenje vode kako bi spečio poplave. Da biste nastavili sa točenjem, ponovo pritisnite lopaticu dozatora.

Dozator vode na vratima (kod nekih modela)

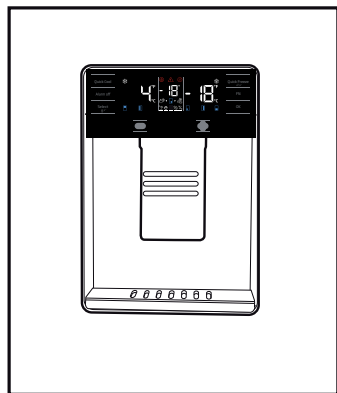

5.17 Doziranje vode

Držite posudu ispod izliva dozatora dok pritisate lopaticu dozatora.

Otpustite lopaticu za doziranje da biste zaustavili točenje.



Normalno je da prvih nekoliko čaša vode sipanih iz automata za vodu budu tople.



Ako se aparat za vodu ne koristi duži vremenski period, prosipajte prvih nekoliko čaša da biste dobili svežu vodu.

Kada prvi put natočite vodu moraćete da sačekate oko 24 sata da se voda ohladi.

Izvcite malo čašu nakon što povučete ručicu.

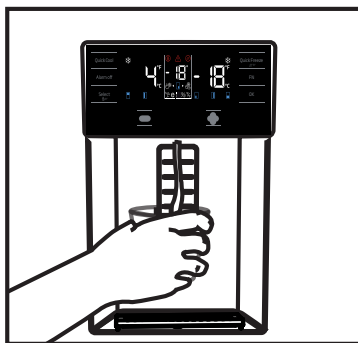

Ugrađeni dozator za vodu (kod nekih modela)

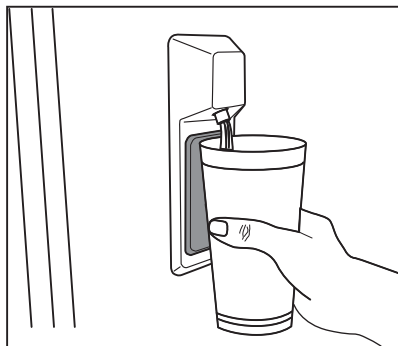

5.18 Upotreba dozatora vode



Pre nego što prvi put uključite frižider i nakon zamene filtera za vodu, kapljice vode se mogu pojaviti na dozatoru. Da biste sprečili kapanje vode ili curenje iz dozatora, ispustite vazduh iz sistema ispuštanjem 5-6 galona (oko 20 litara) vode kroz dozator vode pre prve upotrebe i svaki put nakon što promenite filter za vodu. Ovo će ukloniti sav vazduh koji je ostao u sistemu i zaustaviti curenje dozatora vode. Ako voda ne toči, proverite položaj spojnice i ispravnost dovoda vode na zadnjoj strani jedinice.



Ako iz vašeg dozatora vode iscuri samo nekoliko kapi vode nakon što ste sipali malo vode, to je normalno.

5.19 Ledomat

(kod nekih modela)

Da biste dobili led iz ledomata, napunite rezervoar za vodu u odeljku frižidera vodom do maksimalnog nivoa.

Kocke leda u ladici za led mogu se zalepiti jedna za drugu i spojiti usled toplote i vlažnog vazduha za otprilike 15 dana. To je normalno. Ako ne možete da rastavite spojene kockice, možete isprazniti posudu za led i ponovo napraviti led.



Preporučuje se zamena vode u rezervoaru za vodu nakon što ostane u rezervoaru duže od 2-3 nedelje.



Neobični zvuci koje čujete iz frižidera u intervalima od 120 minuta zvuci su stvaranja leda i nalivanja. To je normalno.



Ako ne želite da pravite led, pritisnite ikonu za isključivanje ledomata da biste zaustavili pravljenje leda, da biste uštedeli energiju i produžili vek trajanja svog frižidera.



Normalno je da nekoliko kapi vode kapne iz dozatora nakon što ste uzeli vodu.

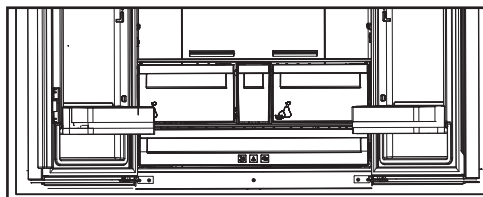

5.20 Ledomat i posuda za čuvanje leda

(kod nekih modela)

Korišćenje odeljka Icematic

Napunite Icematic vodom i postavite ga na mesto. Led će biti spreman nakon otprilike dva sata. Za vađenje leda, ne skidajte Icematic sa njegovog mesta.

Okrenite dugmad na rezervoarima za led za 90 stepeni u smeru kretanja kazaljke na satu.

Kocke leda u rezervoarima će pasti u donju posudu za čuvanje leda.

Možete izvaditi posudu za čuvanje leda i servirati kocke leda.

Ako želite, možete čuvati kocke leda u posudi za čuvanje leda.

Posuda za čuvanje leda

Posuda za čuvanje leda je namenjena samo za sakupljanje kocki leda. Ne stavljajte vodu u nju. U suprotnom, ona će se polomiti.

Vek trajanja proizvoda se povećava ako se on redovno čisti



UPOZORENJE: Pre čišćenja, frižider prvo isključite iz struje.

- Za čišćenje nikada ne koristite oštre i abrazivne alate, sapun, sredstva za čišćenje u domaćinstvu, deterđent i vosak za poliranje.
- Rastvorite jednu kašiku karbonata u pola litra vode. Krpu natopite rastvorom i temeljno je iscedite. Ovom krpom izbrišite unutrašnjost uređaja i temeljno isperite.
- Vodite računa da voda ne uđe u kućište lampe i druge električne komponente.
- Vrata očistite vlažnom krpom. Da biste skinuli police na vratima i u frižideru, prvo sklonite sve što se nalazi na njima. Police na vratima skinite tako što ćete ih povući nagore. Nakon čišćenja, gurnite ih odozgo nadole da biste ih postavili.
- Nikada ne koristite sredstva za čišćenje niti vodu koja sadrži hlor za čišćenje spoljašnjih površina i delova proizvoda obloženih hromom. Hlor izaziva koroziju na takvim metalnim površinama.
- Ne koristite oštra, abrazivna sredstva, sapun, sredstva za čišćenje u domaćinstvu, kerozin, mazut, lak, itd. da biste sprečili skidanje i deformaciju štampe na plastičnim delovima. Za čišćenje koristite mlaku vodu i meku krpu, a zatim osušite brisanjem.

6.1. Izbegavajte neprijatne mirise

Materijali koji mogu da izazovu neprijatne mirise nisu korišćeni u proizvodnji naših uređaja. Međutim, zbog neodgovarajućih uslova čuvanja hrane i neredovnog čišćenja unutrašnje površine uređaja, može se razviti problem sa neprijatnim mirisima.

Stoga, čistite frižider karbonatom rastvorenim u vodi na svakih 15 dana.

- Hranu čuvajte u zatvorenim posudama. Mikroorganizmi koji se šire iz nezatvorenih posuda mogu da prouzrokuju neprijatne mirise.

- Hranu sa isteklim rokom trajanja i pokvarenu hranu nikada ne čuvajte u frižideru.

6.2. Zaštita plastičnih površina

Ruke odmah isperite vodom pošto ulje može da izazove oštećenja površine kada se sipa na plastične površine.

6.3. Stakla na vratima

Skinite zaštitnu foliju sa stakala

Skinite oblogu sa površine stakala. Ova obloga smanjuje nagomilavanje mrlja i pomaže u jednostavnom uklanjanju mogućih mrlja i prljavštine. Stakla koja nisu zaštićena takvom oblogom mogu biti podložna upornom vezivanju vazduha ili vode na osnovu organske ili neorganske prljavštine kao što je kamenac, mineralne soli, nesagoreli ugljovodonici, oksidi metala i silikoni koji mogu jednostavno i brzo da izazovu mrlje ili oštećenje materijala. Održavanje stakala čistim postaje suviše teško uprkos redovnom čišćenju. Kao posledica toga, izgled i providnost stakla se pogoršava. Agresivne i korozivne metode čišćenja i jedinjenja će povećati ova oštećenja i ubrzati proces propadanja.

Sredstva za čišćenje na bazi vode koja nisu alkalna i korozivna moraju da se koriste u svrhe redovnog čišćenja.

Za čišćenje moraju da se koriste materijali koji nisu alkalni i nisu korozivni tako da vek trajanja ove obloge traje duže.

Ovo staklo je ojačano da bi se povećala njegova izdržljivost na uticaje i pucanje. Bezbednosna folija se takođe nanosi na zadnje površine kao dodatna bezbednosna mera da bi se sprečilo da ona izazovu oštećenja na okolnim predmetima ukoliko puknu.

*Alkali su baze koje formiraju jone hidroksida (OH⁻) kada se rastvaraju u vodi.

Metali Li (litijum), Na (natrijum), K (kalijum) Rb (rubidijum), Cs (cezijum) i veštački i radioaktivni Fr (francijum) se nazivaju ALKALNI METALI.

7 Rješavanje problema

Provjerite ovu listu prije kontaktiranja servisa. Na taj način ćete uštedjeti vreme i novac. Ova lista uključuje česte pritužbe koje se ne odnose na neispravne izradu ili materijale. Određene navedene odlike mogu se ne odnositi na vaš proizvod.

Frižider ne radi.

- Utikač nije u potpunosti utaknut. >>> *Uključite ga u potpunosti u utičnicu.*
- Osigurač povezani na šteker koji napaja proizvod ili glavni osigurač je eksplodirao. >>> *Provjerite osigurače.*

Kondenzacija na bočnom zidu hladnjaka (MULTI ZONA, HLADNO, KONTROLA i FLEXI ZONA).

- Okruženje je previše hladno. >>> *Ne postavljajte proizvod u sredinama s temperaturama ispod -5 ° C.*
- Vrata su se otvorila prečesto >>> *Pazite da ne otvoriti vrata proizvoda prečesto.*
- Okruženje je previše vlažno. >>> *Ne postavljati proizvod u vlažnim sredinama.*
- Hrana koja sadrži tekućine se čuvaju u otvorenom posuđem. >>> *Držite hranu koja sadrži tekućine zatvorenu.*
- Vrata proizvoda je ostala otvoreno. >>> *Nemojte držati vrata proizvoda otvorene tokom dugih perioda.*
- Termostat je podešen na suviše niske temperature. >>> *Podesite termostat na odgovarajuću temperaturu.*

Kompresor ne radi.

- U slučaju iznenadnog nestanka struje ili povlačenjem utikača i onda vraćanja, pritisak gasova u sistemu hlađenja proizvoda nije izbalansiran i to pokreće termičku zaštitu kompresora. Proizvod će se ponovo pokrenuti nakon oko 6 minuta. Ako proizvod se nije ponovo pokrenuo nakon tog perioda, kontaktirajte servis.
- Odmrzavanje je aktivno. >>> *To je normalno za potpuno automatsko odmrzavanje proizvoda. Odmrzavanje se obavlja periodično.*
- Proizvod nije priključen >>> *Pobrinite se da je napajanje priključeno*
- Postavka temperature je pogrešna. >>> *Odaberite odgovarajuću postavku temperature.*
- Nestalo je struje. >>> *Proizvod će nastaviti normalno raditi kada struja opet dođe.*

Radna buka frižidera se povećava dok je u upotrebi.

- Operativni performanse proizvoda može se razlikovati ovisno o varijacije temperature okoline. To je normalno i ne predstavlja kvar.

Frižider radi prečesto ili predugo.

Rukovanje proizvodom

- Novi proizvod može biti veći od prethodnog. Veći proizvodi će duže raditi.
- Sobna temperatura može biti visoka. >>> *Proizvod će normalno raditi za duže periode kod višu temperaturu sobe.*
- Proizvod je možda nedavno uključen ili nove hrane su unutra. >>> *Proizvodu će trebati više vremena da dostigne zadanu temperaturu kada je nedavno uključen ili kada ima novih hrana unutra. To je normalno.*
- Velike količine tople hrane možda su nedavno postavljani u proizvod. >>> *Ne stavljajte toplu hranu u proizvod.*
- Vrata su se otvorila često ili su bila otvorena dužeg vremena. >>> *Topli zrak koji se kreće unutar će izazvati da proizvod više radi. Ne otvarajte vrata prečesto.*
- Vrata zamrzivača ili hladnjaka mogu biti odškrinuta. >>> *Provjerite da li su vrata potpuno zatvorena.*
- Proizvod možda je postavljen na prenisku temperaturu. >>> *Postavite temperaturu na viši stupanj i čekati da dođe do podešenu temperaturu.*
- Gumica vrata hladnjak ili zamrzivača možda je prljava, istrošen, slomljena ili nije pravilno postavljena. >>> *Očistite ili zamijenite gumicu. Oštećena / pocepana gumica vrata će uzrokovati da proizvod radi duži period za očuvanje trenutne temperature.*

Temperatura zamrzivača je veoma niska, ali je temperatura hladnjaka adekvatna.

- Temperatura odjeljka Zamrzivač je postavljena na vrlo niskim stepenom. >>> *Podesite temperaturu zamrzivača na viši stupanj i provjerite još jednom.*

Temperatura hladnjaka je vrlo niska, ali temperatura zamrzivača je adekvatna.

- Temperatura hladnjaka je postavljena na vrlo nizak stupanj. >>> *Postavite temperatura hladnjaka na viši stupanj i provjerite još jednom.*

Hrana koja je u hladnjaku je zamrzнула.

- Temperatura hladnjaka je postavljena na vrlo nizak stupanj. >>> *Podesite temperaturu zamrzivača na viši stupanj i provjerite još jednom.*

Temperatura u hladnjaku ili zamrzivaču je previsoka.

- Temperatura hladnjaka je postavljena na vrlo visoki stupanj. >>> *Postavka temperature hladnjaka utječe na temperaturu zamrzivača. Promijenite temperature hladnjaka ili zamrzivača i sačekajte da relevantne pregrade dostigne podešeni nivo temperature.*
- Vrata su se otvorila često ili su bila otvorena dužeg vremena. >>> *Ne otvarajte vrata prečesto.*
- Vrata mogu biti odškrinuta. >>> *Potpuno zatvorite vrata.*
- Proizvod je možda nedavno uključen ili nove hrane su unutra. >>> *To je normalno. Proizvodu će trebati više vremena da dostigne zadanu temperaturu kada je nedavno uključen ili kada ima novih hrana unutra.*
- Velike količine tople hrane možda su nedavno postavljani u proizvod. >>> *Ne stavljajte toplu hranu u proizvod.*

Drhtanje ili buke.

- Tlo nije ravno ili izdržljivo. >>> *Ako se proizvod tresе kada se polako pomiče, prilagoditi nogare za uravnoteženje proizvoda. Također pazite da je tlo dovoljno izdržljivo da nosi proizvoda.*
- Svi predmeti na proizvodu mogu izazvati buku. >>> *Uklonite sve predmete koje se nalaze na proizvodu.*

Proizvod daje buku kao kad tečnost teče, prskanje itd.

- Operativni principi proizvoda uključuju tokovi tečnosti i gasova. >>> *To je normalno i ne predstavlja kvar.*

Čuje se zvuk vetra koji dolazi iz proizvoda.

- Proizvod koristi ventilator za proces hlađenja. To je normalno i ne predstavlja kvar.

Postoji kondenzacije na unutrašnjim zidovima proizvoda.

Rukovanje proizvodom

- Vruće ili vlažno vremenu će povećati zaleđivanje i kondenzacije. To je normalno i ne predstavlja kvar.
- Vrata su se otvarala često ili su bila otvorena dužeg vremena. >>> *Ne otvarajte vrata prečesto, ako su otvorena, zatvorite ih.*
- Vrata mogu biti odškrinuta. >>> *Do kraja zatvorite vrata.*

Postoji kondenzacije na vanjske površine proizvoda ili između vrata.

- Spoljni vazduh može biti vlažan, to je sasvim normalno u vlažnom vremenu. >>> *Kondenzacija će nestati kada se vlažnost smanjuje.*

Unutrašnjost smrdi.

- Proizvod se redovno ne čiste. >>> *Redovno čistite unutrašnjost pomoću spužve, toplom vodom i gaziranom vodom.*
- Pojedini držači i materijale za pakovanje mogu izazvati mirise. >>> *Koristite držače i materijale za pakovanje bez mirisa.*
- Hrane su bili smješteni u otvorenim posudem. >>> *Držite hranu u zatvorenim posudem. Mikroorganizmi mogu se proširiti od nezapečaćenih prehrambenih artikala i izazvati loši miris.*
- Uklonite iz proizvoda sve hrane kojima je istekao rok ili su pokvarene.

Vrata se ne zatvaraju.

- Paketi hrane može blokiraju vrata. >>> *Relocirajte stvari koji blokiraju vrata.*
- Proizvod ne stoji u potpuno uspravnom položaju. >>> *Podesite nogare za uravnoteženje proizvoda.*
- Tlo nije ravno ili izdržljivo. >>> *Pobrinite se da je tlo ravno i dovoljno izdržljivo da nosi proizvoda.*

Korpa za povrća je zaglavljena.

- Hrana može biti u kontaktu sa gornjem delu ladice. >>> *Reorganizovati prehrambenih artikala u ladici.*



UPOZORENJE: Ako problem i dalje postoji nakon što ste slijedeli upute u ovom poglavlju, obratite se prodavcu ili ovlaštenom servisu. Nemojte pokušavati popraviti proizvod.

Dear Customer,

Please read this manual before using the product.

Thank you for choosing this product. We would like you to achieve the optimal efficiency from this high quality product which has been manufactured with state of the art technology. To do this, carefully read this manual and any other documentation provided before using the product and keep it as a reference.

Heed all information and warnings in the user manual. This way, you will protect yourself and your product against the dangers that may occur.

Keep the user manual. Include this guide with the unit if you hand it over to someone else.

The following symbols are used in the user guide:

 Hazard that may result in death or injury.

NOTICE A hazard that may cause material damage to the product or its surroundings

 Important information or useful tips on operation.

 Read the user manual.

 Risk of fire / Flammable materials

INFORMATION



SUPPLIER'S NAME

MODEL IDENTIFIER → (*)

A













A

.The model information as stored in the product data base can be reached by entering following website and searching for your model identifier (*) found on energy label.

<https://eprel.ec.europa.eu/>



RECYCLED &
RECYCLABLE PAPER

1- Safety Instructions	3	5 Operating the product	14
 1.1 Purpose of usage	3	5.1 Indicator panel	14
 1.2 Safety of children, vulnerable persons and pets.	3	5.2 Freezing fresh food.	19
 1.3 Electrical safety	3	5.3 Recommendations for preserving the frozen food	19
 1.4 Handling Safety	4	5.4 Deep-freeze information	19
 1.5 Installation Safety	4	5.5 Placing the food	20
 1.6 Operational safety	5	5.6 Door open warning	20
 1.7 Maintenance and cleaning safety	6	5.7 Chiller compartment	20
 1.8 HomeWhiz	7	5.8 Crisper	20
 1.9 Lighting	7	5.9 Humidity-controlled crisper (FreSHelf)	20
 1.10 Environmental instructions	7	5.10 Egg tray	21
 1.11 Compliance with RoHS Directive	7	5.11 Movable Middle Section	21
 1.12 Package information	7	5.12 Blue Light/HarvestFresh	21
2 Your Refrigerator	8	5.13 Odour filter	21
3 Installation	9	5.14 Use of internal water dispenser and water dispenser at the door	22
3.1 Appropriate location for installation	9	5.15 Dispensing water	22
3.2 Installing the plastic wedges	9	5.16 For using water dispenser	23
3.3 *Adjusting the feet	10	5.17 Icematic	24
3.4 Electric connection	11	5.18 Icematic and ice storage container	24
4 Preparation	12	6 Maintenance and cleaning	25
4.1 Things to be done for saving energy	12	6.1 Avoiding bad odours	25
4.2 Recommendations about the fresh food compartment	12	6.2 Protecting the plastic surfaces	25
4.3 Initial use	13	7. Troubleshooting	26

1- Safety Instructions

- This section includes the safety instructions necessary to prevent the risk of personal injury or material damage.
- Our company shall not be held responsible for damages that may occur if these instructions are not observed.

 Installation and repair operations shall always be performed by Authorized Service.

 Always use genuine spare parts and accessories.

 Original spare parts will be provided for 10 years, following the product purchasing date.

 Do not repair or replace any part of the product unless specified expressly in the user manual.

 Do not perform any modifications on the product.

1.1 Purpose of usage

- This product is not intended for commercial use and it shall not be used out of its intended purpose.

This product is intended for operating interiors, such as households or similar.

For example;

- In the staff kitchens of the stores, offices and other working environments,
- In farm houses,
- In the units of hotels, motels or other resting facilities that are used by the customers,
- In hostels, or similar environments,
- In catering services and similar non-retail applications.

This product shall not be used in open or enclosed external environments such as vessels, balconies or terraces. Exposing the product to rain, snow, sunlight and wind may cause risk of fire.

1.2 Safety of children, vulnerable persons and pets

- This product may be used by children aged 8 years and older and persons with underdeveloped physical, sensory or mental capabilities or lack of experience and knowledge if they have been given supervision or instruction concerning use of the appliance in a the product safe way and the hazards involved.
- Children between 3 and 8 years are allowed to put and take out food to/ from the cooler product.
- Electrical products are dangerous for children and pets. Children and pets must not play with, climb on, or enter the product.
- Cleaning and user maintenance should not be performed by children unless there is someone overseeing them.
- Keep the packaging materials away from children. Risk of injury and suffocation.
- Before disposing of old products that shall not be used any more:

1. Unplug the power cord from the mains socket.
 2. Cut the power cord and remove it from the appliance together with the plug.
 3. Do not remove the racks and drawers from the product to prevent children from getting inside the appliance.
 4. Remove the doors.
 5. Store the product so that it shall not be tipped over.
 6. Do not allow children to play with the scrapped product.
- Do not dispose of the product by throwing it into fire. Risk of explosion.
 - If there is a lock available in the product's door, keep the key out of children's reach.

1.3 Electrical safety

- The product shall not be plugged into the outlet during installation, maintenance, cleaning, repair, and transportation operations.

Important instructions regarding safety and environment

- If the power the cord is damaged, it shall be replaced by authorized service only to avoid any risk that may occur.
- Do not tuck the power cord under the product or to the rear of the product. Do not put heavy items on the power cord. The power cord should not be bent, crushed, and come into contact with any heat source.
- Do not use an extension cord, multi-plug or adaptor to operate your product.
- Portable multi sockets or portable power supplies may overheat and cause fire. Thus, do not have a multi-plug behind or in the vicinity of the product.
- The plug shall be easily accessible. If this is not possible, a mechanism that meets the electrical legislation and that disconnects all terminals from the mains (fuse, switch, main switch, etc.) shall be available on the electrical installation.
- Do not touch the plug with wet hands.
- When unplugging the appliance, don't hold the power cord, but the plug.
- and plumber to have them make the necessary arrangements. Otherwise, electric shock, fire, issues with the product or injuries may occur.
- Check for any damage on the product before installing it. Do not have the product installed if it is damaged.
- Place the product on a level and hard surface and balance with the adjustable legs. Otherwise, the refrigerator may tip over and cause injuries.
- The product shall be installed in a dry and ventilated environment. Do not keep carpets, rugs or similar floor covers under the product. This may cause risk of fire as a result of inadequate ventilation!
- Do not block or cover ventilation holes. Otherwise, power consumption may be increased and damage to your product may occur.
- Do not connect the product to supply systems such as solar power supplies. Otherwise, damage to your product may occur as a result of the abrupt voltage fluctuations!
- The more refrigerant a refrigerator contains, the bigger its installation room shall be. In very small rooms, a flammable gas-air mixture may occur in case of a gas leak in the cooling system. At least 1 m³ of volume is required for each 8 grams of refrigerant. The amount of the refrigerant available in your product is specified in the Type Label.
- The installation place of the product shall not be exposed to direct sunlight and it shall not be in the vicinity of a heat source such as stoves, radiators, etc.

1.4 Handling Safety

- This product is heavy, do not handle it by yourself.
- Do not hold the product from its door while handling the product.
- Be careful not to damage the cooling system and the pipes while handling the product. Do not operate the product if the pipes are damaged, and contact an authorized service.

1.5 Installation Safety

- Contact the Authorized Service for the product's installation. To prepare the product for installation, see the information in the user guide and make sure the electric and water utilities are as required. If the installation is not suitable, call a qualified electrician

Important instructions regarding safety and environment

If you cannot prevent installation of the product in the vicinity of a heat source, you shall use a suitable insulation plate and the minimum distance to the heat source shall be as specified below.

- At least 30 cm away from heat sources such as stoves, heating units and heaters, etc.,

- And at least 5 cm away from electric ovens.

- Your product has the protection class of I. Plug the product in a grounded socket that conforms with the Voltage, Current and Frequency values specified in the type label. The socket outlet shall be equipped with a fuse with a rating of 10 A - 16 A. Our company shall not be responsible for the damages that shall be incurred as a result of operating the product without ensuring ground and electrical connections made as per local or national regulations.
 - The product's power cable must be unplugged during installation. Otherwise, risk of electric shock and injury may occur!
 - Do not plug the product to loose, broken, dirty, greasy sockets or sockets that has come out their seats or sockets with a risk of water contact.
 - Place the power cord and hoses (if available) of the product so that they shall not cause a risk of tripping over.
 - Penetration of humidity to live parts or to the power cord may cause short circuit. Thus, do not use the product in humid environments or in areas where water may splash (e.g. garage, laundry room, etc.) If the refrigerator is wet by water, unplug it and contact an authorized service.
 - Do not connect your refrigerator to power saving devices. These systems are harmful for the product.
- authorized service. There is a risk of electric shock!
 - Do not place a source of flame (e.g. candles, cigarettes, etc.) on the product or in the vicinity of it.
 - Do not get on the product. Risk of falling and injury!
 - Do not cause damage to the pipes of the cooling system using sharp and piercing tools. The refrigerant that sprays out in case of puncturing the gas pipes, pipe extensions or upper surface coatings may cause irritation of skin and injuries of the eyes.
 - Do not place and operate electric appliances inside the refrigerators/deep freezer unless it is advised by the manufacturer.
 - Do not jam any parts of your hands or your body to the moving parts inside the product. Be careful to prevent jamming of your fingers between the refrigerator and its door. Be careful while opening or closing the door if there are children around.
 - Do not put ice cream, ice cubes or frozen food to your mouth as soon as you take them out of the freezer. Risk of frostbite!
 - Do not touch the inner walls, metal parts of the freezer or food kept inside the refrigerator with wet hands. Risk of frostbite!
 - Do not place soda cans or cans and bottles that contain fluids that may be frozen to the freezer compartment. Cans or bottles may explode. Risk of injury and material damage!
 - Do not use or place materials sensitive against temperature such as flammable sprays, flammable objects, dry ice or other chemical agents in the vicinity of the refrigerator. Risk of fire and explosion!
 - Do not store explosive materials such as aerosol cans with flammable materials inside the product.
 - Do not place cans containing fluids over the product. Splashing of water

1.6 Operational safety

- Do not use chemical solvents on the product. These materials contain an explosion risk.
- In case of a failure of the product, unplug it and do not operate until it is repaired by the

Important instructions regarding safety and environment

- on an electrical part may cause the risk of an electric shock or a fire.
- This product is not intended for storage and cooling of medicines, blood plasma, laboratory preparations or similar materials and products that are subject to the Medical Products Directive.
 - If the product is used against its intended purpose, it may cause damage to or deterioration of the products kept inside.
 - If your refrigerator is equipped with blue light, do not look at this light with optical devices. Do not stare directly at UV LED light for a long time. Ultraviolet rays may cause eye strain.
 - Do not fill the product with more food than its capacity. Injuries or damages may occur if the contents of the refrigerator falls when the door is opened. Similar problems may occur when an object is placed over the product.
 - Ensure that you have removed any ice or water that may have fallen to the floor to prevent injuries.
 - Change the locations of the racks/ bottle racks on the door of your refrigerator while the racks are empty only. Danger of physical injury!
 - Do not place objects that may fall/ tipped over on the product. These objects may fall while opening or closing the door and cause injuries and/or material damages.
 - Do not hit or exert excessive pressure on glass surfaces. Broken glass may cause injuries and/or material damages.
 - The cooling system in your product contains R600a refrigerant. The refrigerant type used in the product is specified in the the type label. This gas is flammable. Therefore, be careful not to damage the cooling system and the pipes while operating the product. In case of damage to the pipes;
 - do not touch the product or the power cord,
 - Keep the product away from potential sources of fire that may cause the product to catch fire.
 - ventilation the area where the product is placed. Do not use a fan.
 - Contact authorized service.
 - If the product is damaged and you observe gas leak, please stay away from the gas. Gas may cause frostbite if it contacts your skin.

For Products With Water Fountain / Ice Maker

- Use only drinking water. Do not fill the water tank with fruit juice, milk, fizzy beverages, alcoholic beverages or any other liquids incompatible for use in the water fountain. This may cause risk to your health and safety.
- Do not allow the children to play with the water dispenser or Ice Maker to prevent accidents and injuries.
- Do not insert your fingers or other objects inside the hole of the water dispenser, ice channel or inside the container of the Ice Maker. This may cause injuries or material damages.

1.7 Maintenance and cleaning safety

- Do not pull by the door handle if you shall move the product for cleaning purposes. Handle may cause injuries

Important instructions regarding safety and environment

if it is pulled too hard.

- Do not clean the product by spraying or pouring water on the product and inside the product. Risk of electric shock and fire.
- Do not use sharp or abrasive tools to clean the product. Do not use materials such as household cleaning agents, detergents, gas, gasoline, alcohol, wax, etc.
- Use cleaning and maintenance agents that are not harmful for food only inside the product.
- Do not use steam or steamed cleaning materials for cleaning the product and thawing the ice inside it. Steam contacts the live areas in your refrigerator and causes short circuit or electric shock!
- Take care to keep water away from the electronic circuits or lighting of the product.
- Use a clean, dry cloth to wipe the dust or foreign material on the tips of the plugs. Do not use a wet or damp piece of cloth to clean the plug. Otherwise, risk of fire or electric shock may occur.

1.8 HomeWhiz

(May not be applicable for all models)

- Follow the safety warnings even if you are away from the product while operating the product via HomeWhiz app. Also, pay attention to the warnings in the app.

1.9 Lighting

(May not be applicable for all models)

- Contact an authorized service when you shall replace the LED / bulb using for lighting.

1.10 Environmental instructions

Compliance with the WEEE Directive and Disposing of the Waste Product:

This product complies with EU WEEE Directive (2012/19/EU). This product bears a classification symbol for waste electrical and electronic equipment (WEEE).



This symbol indicates that this product shall not be disposed with other household wastes at the end of its service life. Used device must be returned to official collection point for recycling of electrical and electronic devices. To find these collection systems please contact to your local authorities or retailer where the product was purchased. Each household performs important role in recovering and recycling of old appliance. Appropriate disposal of used appliance helps prevent potential negative consequences for the environment and human health.

1.11 Compliance with RoHS Directive

The product you have purchased complies with EU RoHS Directive (2011/65/EU). It does not contain harmful and prohibited materials specified in the Directive.

1.12 Package information



Packaging materials of the product are manufactured from recyclable materials in accordance with our National Environment Regulations. Do not dispose of the packaging materials together with the domestic or other wastes. Take them to the packaging material collection points designated by the local authorities.

2 Your Refrigerator

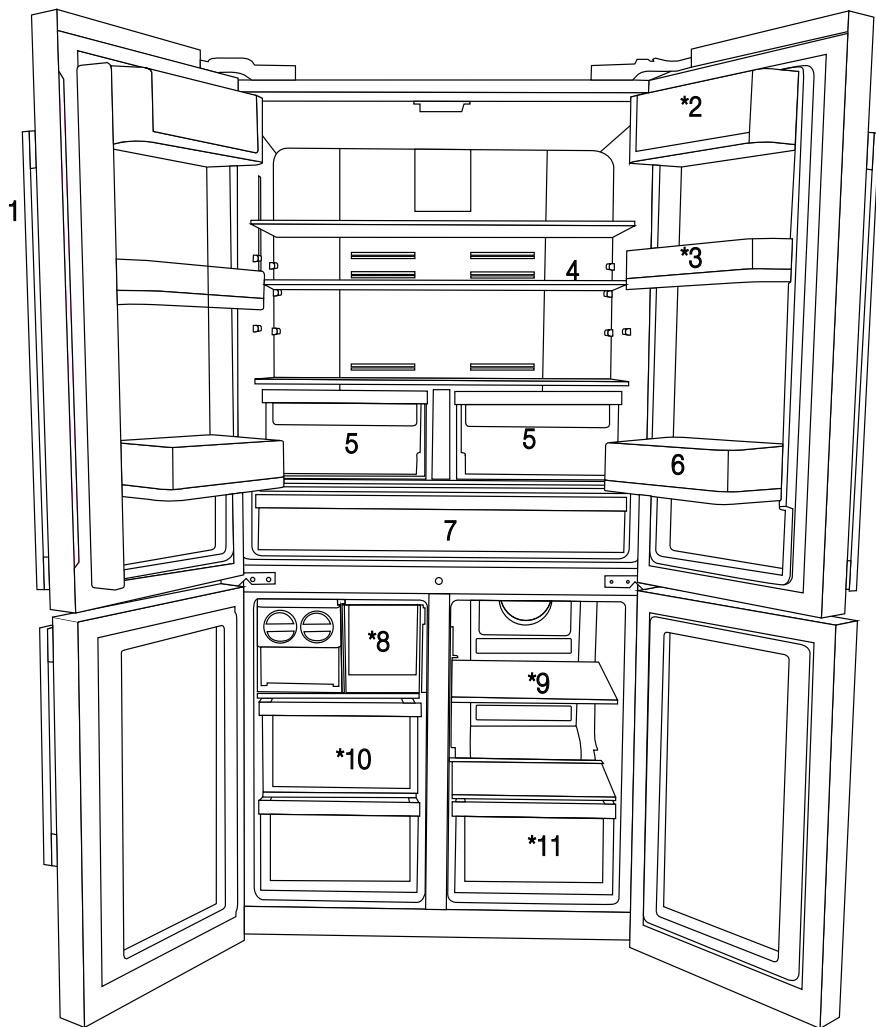

- 1- Control and indicator panel
 - 2- Butter & Cheese section
 - 3- 70 mm moving door shelf
 - 4- Fridge compartment glass shelf
 - 5- Fridge compartment crisper
 - 6- Gallon door shelf
 - 7- Chiller compartment
 - 8- Icebox drawer
 - 9- Multizone compartment glass shelf/cooler
 - 10- Freezer compartment drawers
 - 11- Multizone Compartment's drawer
- * OPTIONAL



Figures in this user manual are schematic and may not match the product exactly. If the subject parts are not included in the product you have purchased, then those parts are valid for other models.

3 Installation

3.1 Appropriate location for installation

Contact an Authorized Service for the installation of the product. In order to prepare the product for use, refer the information in the user manual and ensure that electrical installation and water installation are appropriate. If not, call a qualified electrician and technician to have any necessary arrangements carried out.



WARNING: Manufacturer shall not be held liable for damages that may arise from procedures carried out by unauthorized persons.



WARNING: Product must not be plugged in during installation. Otherwise, there is the risk of death or serious injury!



WARNING: : If the door clearance of the room where the product shall be placed is so tight to prevent passing of the product, remove the door of the room and pass the product through the door by turning it to its side; if this does not work, contact the authorized service.

- Place the product on a level floor surface to prevent jolts.
- Install the product at least 30 cm away from heat sources such as hobs, heater cores and stoves and at least 5 cm away from electrical ovens.
- Product must not be subjected to direct sun light and kept in humid places.
- If the product will be placed in an alcove, remember to leave at least 5 cm clearance between the product and the ceiling, rear wall and the side walls. Check if the rear wall clearance protection component is present at its location (if provided with the product). If the component is not available, or if it is lost or fallen, position the product so that at least 5 cm clearance shall be left between the rear surface of the product and the wall of the room. The clearance at the rear is important for efficient operation of the product.

- Do not install the product in places where the temperature falls below -5°C .

3.2 Installing the plastic wedges

Plastic wedges supplied with the product are used to create the distance for the air circulation between the product and the rear wall.

1. To install the wedges, remove the screws on the product and use the screws supplied together with the wedges.

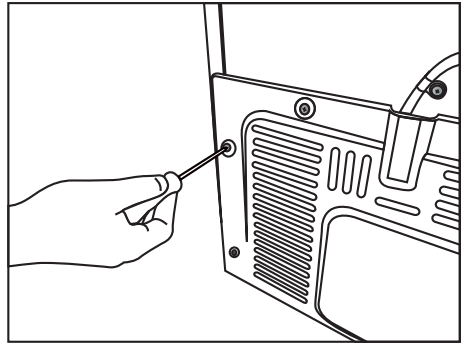

2. Insert the 2 plastic wedges onto the rear ventilation cover as illustrated in the figure.

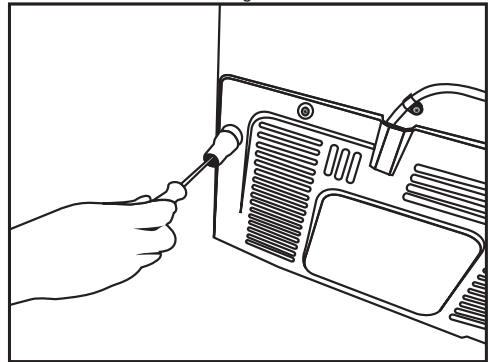

Installation

3.3 *Adjusting the feet

If the product stands unbalanced after installation, adjust the feet on the front by rotating them to the right or left.

*If your product does not have a wine compartment or is not a glass door, your product does not have adjustable stands, the product has fixed stands.

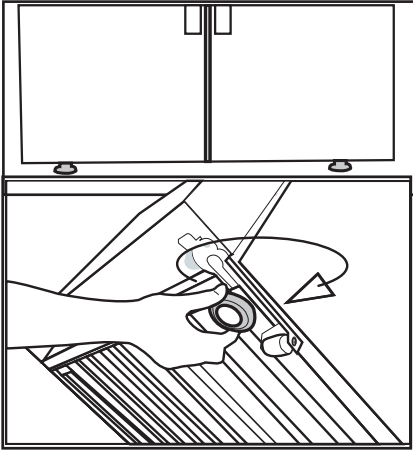

To adjust the doors vertically,

Loosen the fixing nut located at the bottom.

Rotate the adjusting nut according to the position of the door (clockwise/counter-clockwise).

Tighten the fixing nut in order to fix the position.

To adjust the doors horizontally,

Loosen the fixing nut located at the top.

Rotate the side adjusting nut according to the position of the door (clockwise/counter-clockwise).

Tighten the fixing nut which is at the top in order to fix the position.

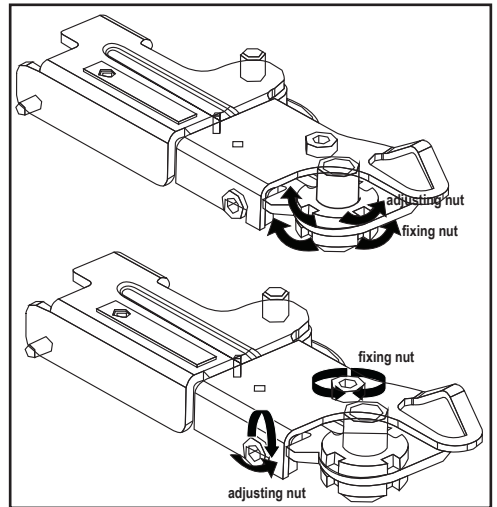

Installation

- Upper hinge group is fixed with 3 screws.
- The hinge cover is attached after the sockets are installed.
- Then the hinge cover is fixed with two screws.

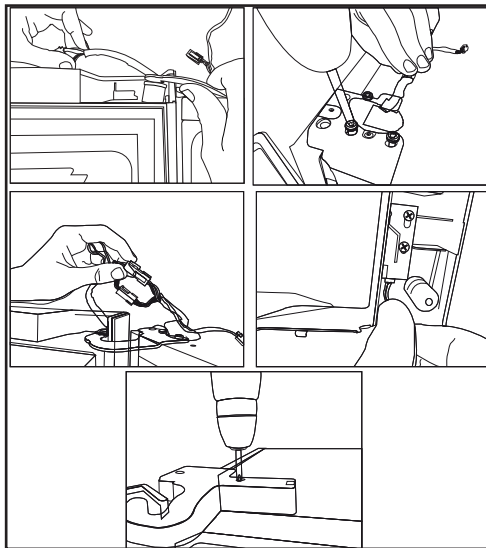

3.4 Electric connection



WARNING: Do not make connections via extension cables or multi-plugs.



WARNING: Damaged power cable must be replaced by the Authorized Service Agent.



If two coolers are to be installed side by side, there should be at least 4 cm distance between them.

- Our company shall not be liable for any damages that will arise when the product is used without grounding and electrical connection in accordance with the national regulations.
- Power cable plug must be within easy reach after installation.
- Do not extension cords or cordless multiple outlets between your product and the wall outlet.

4 Preparation

4.1 Things to be done for saving energy



Connecting your refrigerator to systems that save energy is dangerous as they may cause damage on the product.

- For a freestanding appliance; 'this refrigerating appliance is not intended to be used as a built-in appliance' .
- Do not leave the doors of your refrigerator open for a long time.
- Do not put hot food or drinks in your refrigerator.
- Do not overload the refrigerator. Cooling capacity will fall when the air circulation in the refrigerator is hindered.
- Do not place the refrigerator in places subject to direct sunlight. Install the product at least 30 cm away from heat sources such as hobs, ovens, heater units and stoves and at least 5 cm away from electrical ovens.
- Pay attention to store your food in refrigerator in closed containers.
- Since hot and humid air will not directly penetrate into your product when the doors are not opened, your product will optimize itself in conditions sufficient to protect your food. Functions and components such as compressor, fan, heater, defrost, lighting, display and so on will operate according to the needs to consume minimum energy under these circumstances.
- To be able store maximum food in the freezer compartment of your refrigerator, the upper drawer has to be removed and placed on top of glass shelf. Power consumption stated for your refrigerator has been determined after removing the icematic and the upper drawers as to allow maximum loading. It is strongly recommended to use the lower drawers in the freezer and the multizone compartment while loading.
- Airflow should not be blocked by placing foods in front of the freezer and the multizone compartment fans. Foods should be loaded by leaving minimum 5 cm space in front of the protective fan grid.

- Thawing the frozen foods in the fridge compartment both saves energy and reserves the quality of the foods.



Temperature of the room where your refrigerator is located should at least be 10°C /50°F. Operating your refrigerator under cooler conditions is not recommended with regard to its efficiency.



Inside of your refrigerator must be cleaned thoroughly.



If two coolers are to be installed side by side, there should be at least 4 cm distance between them.

4.2 Recommendations about the fresh food compartment

- Make sure that the food does not touch the temperature sensor in fresh food compartment. To allow the fresh food compartment to keep its ideal storage temperature, the sensor must not be hindered by food.
- Do not place hot foods or beverages inside the product.

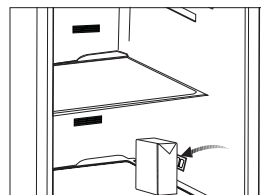
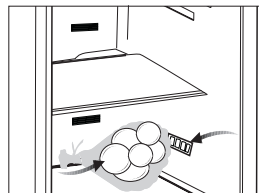

4.3 Initial use

Before using the product, make sure that all preparations have been made in accordance with the instructions given in the "Important instructions regarding safety and environment" and "Installation" chapters.

- Clean the interior of the refrigerator as recommended in the "Maintenance and cleaning" section. Before you start the refrigerator, make sure that the interior is dry.
- Plug the refrigerator in a grounded socket. The interior illumination is lit when the door of the refrigerator is opened.
- Operate the refrigerator for 6 hours without placing any food in it and do not open its door unless it is necessary.



You will hear a noise when the compressor starts up. The liquids and gases sealed within the refrigeration system may also give rise to noise, even if the compressor is not running and this is quite normal.



Front edges of the refrigerator may feel warm. This is normal. These areas are designed to be warm to avoid condensation.

5 Operating the product

5.1 Indicator panel

Touch-controlled indicator panel allows you to set the temperature and control the other functions related to the refrigerator without opening the door of the product. Just press the relevant buttons for function settings.

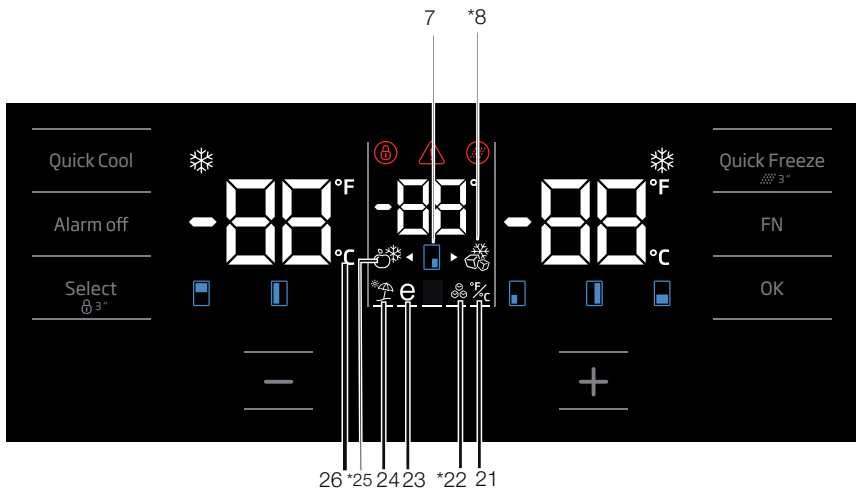
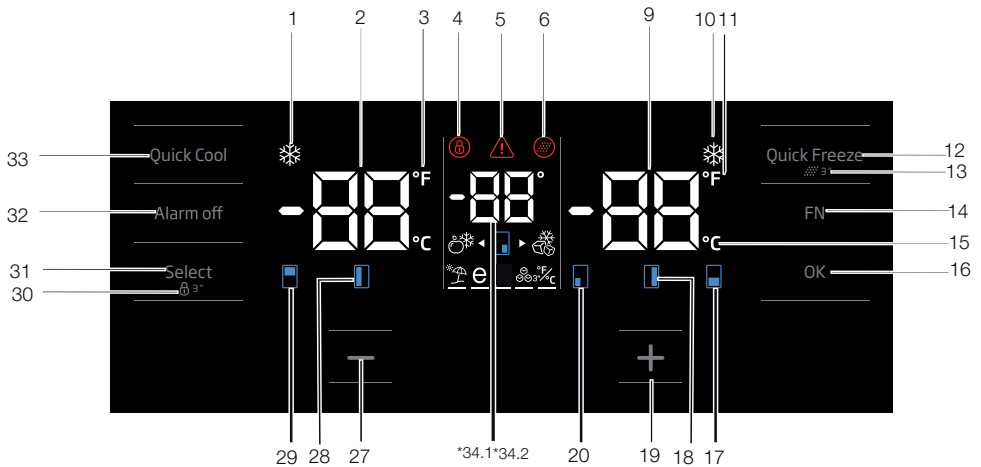

Figures in this user manual are schematic and may not match the product exactly. If the subject parts are not included in the product you have purchased, then those parts are valid for other models.

Operating the product

1. Quick cooling function indicator

It turns on when the quick fridge function is activated.

2. Fridge compartment temperature indicator

Temperature of the fridge compartment is shown; it can be set to 8,7,6,5,4,3,2,1.

3. Fahrenheit indicator

It is a Fahrenheit indicator. When the Fahrenheit indication is activated, the temperature set values are shown in Fahrenheit and the relevant icon turns on.

4. Key lock

Press key lock button simultaneously for 3 seconds. Key lock symbol will light up and key lock mode will be activated. Buttons will not function if the Key lock mode is active. Press key lock button simultaneously for 3 seconds again. Key lock symbol will turn off and the key lock mode will be exited.

Press the key lock button if you want to prevent changing of the temperature setting of the refrigerator.

5. Power failure/High temperature / error warning

This indicator illuminates during power failure, high temperature failures and error warnings. During long-term power failures, the highest temperature value that the freezer compartment reaches will blink on the digital display. After checking the food located in the freezer compartment, press the alarm off button to clear the warning.

Please refer to "solutions recommended for troubleshooting" section on your manual if you observe that this indicator is illuminated.

6. Filter reset icon

This icon turns on when the filter needs to be reset.

7. Temperature change cabin icon

Indicates the cabin whose temperature is to be changed. When the temperature change cabin icon starts flashing, it is understood that the relevant cabin has been selected.

8. Joker freezer icon

Hover over the Joker freezer icon using the FN button; the icon will start to flash. When you press the OK key, joker cabin freezer icon turn on and operates as a freezer.

9. Freezer compartment temperature indicator

Temperature of the fridge compartment is shown; it can be set to -16,-18, -19, -20, -21, -22, -24.

10. Quick freeze function indicator

It turns on when the quick freeze function is activated.

11. Fahrenheit indicator

It is a Fahrenheit indicator. When the Fahrenheit indication is activated, the temperature set values are shown in Fahrenheit and the relevant icon turns on.

12. Quick freeze function button

Press this button to activate or deactivate the quick freeze function. When you activate the function, the freezer compartment will be cooled to a temperature lower than the set value.



Use the quick freeze function when you want to quickly freeze the food placed in freezer compartment. If you want to freeze large amounts of fresh food, activate this function before putting the food into the product.



If you do not cancel it, Quick Freeze will cancel itself automatically after 4 hours at the most or when the fridge compartment reaches to the required temperature.



This function is not recalled when power restores after a power failure.

13. Filter reset

The filter is reset when the quick freeze button is pressed for 3 seconds. Filter reset icon goes off.

Operating the product

14. FN button

Using this key, you can switch between the functions that you want to select. Upon pressing this key, the icon, whose function is required to be activated or deactivated, and this icon's indicator starts flashing. The FN button gets deactivated if not pressed for 20 seconds. You need to press this button to change the functions again.

15. Celsius indicator

It is a Celsius indicator. When the Celsius indication is activated, the temperature set values are shown in Celsius and the relevant icon turns on.

16. OK button

After navigating the functions using the FN button, when the function is cancelled via the OK button, the relevant icon and the indicator flashes. When the function is activated, it remains on. The indicator continues to flash in order to show the icon it is on.

17. Temperature change cabin icon

Indicates the cabin whose temperature is to be changed. When the temperature change cabin icon starts flashing, it is understood that the relevant cabin has been selected.

18. Temperature change cabin icon

Indicates the cabin whose temperature is to be changed. When the temperature change cabin icon starts flashing, it is understood that the relevant cabin has been selected.

19. Set increasing button

Select the relevant cabin with the select button; the cabin icon representing the relevant cabin will start to flash. If you press the set increasing button during this process, the set value gets increased. If you keep pressing it in a loop, the set value returns to the beginning.

20. Temperature change cabin icon

Indicates the cabin whose temperature is to be changed. When the temperature change cabin icon starts flashing, it is understood that the relevant cabin has been selected.

21. Setting the Celsius and Fahrenheit indicator

Hover over this key using the FN key and select Fahrenheit and Celsius via the OK key. When the relevant temperature type is selected, the Fahrenheit and Celsius indicator turns on.

22. Ice machine on icon

Press the FN key (until it reaches the ice icon and the lower line) to switch on the ice machine. The ice machine on icon and the ice machine function indicator start flashing when you illuminate them, thus you can understand whether the ice machine will be turned on or off. When you press the OK button, the ice machine icon lights continuously and the indicator continues to flash during this process. If you do not press any button after 20 seconds, the icon and the indicator remains on. Thus, the ice machine is switched on. In order to switch off the ice machine again, illuminate the icon and the indicator; thus, both the ice machine on icon and the indicator will start flashing. If you do not press any button within 20 seconds, the icon and the indicator will go off and thus the ice machine will be switched off again.



Indicates whether the icematic is on or off.



Water flow from water tank will stop when this function is unselected. However, ice made previously can be taken from the icematic.

23. Eco fuzzy function icon

Press the FN key (until it reaches the letter e icon and the lower line) to activate the eco fuzzy. When you hover over the eco fuzzy icon and the eco fuzzy function indicator, they start flashing. Thus, you can understand whether the eco fuzzy function will be activated or deactivated. When you press the OK button, the eco fuzzy function icon lights continuously and the indicator continues to flash during this process. If you do not press any button after 20 seconds, the icon and the indicator remains on. Thus, the eco fuzzy function is activated. In order to cancel the eco fuzzy function, hover over the icon and the indicator again and press the OK key. Thus, both the eco fuzzy function icon and the indicator will start flashing. If you do

Operating the product

not press any button within 20 seconds, the icon and the indicator will go off and the eco fuzzy function will be cancelled.

24. Vacation function icon

Press the FN key (until it reaches the umbrella icon and the lower line) to activate the vacation function. When you hover over the vacation function icon and the vacation function indicator, they start flashing. Thus, you can understand whether the vacation function will be activated or deactivated. When you press the OK button, the vacation function icon lights continuously and thus the Vacation function is activated. The Indicator continues to flash during this process. Press the OK key to cancel the vacation function. Thus, both the vacation function icon and the indicator will start flashing and the vacation function will be cancelled.

25. Joker fridge icon

When you select the joker fridge icon using the FN button and press the OK key, the joker cabin turns into a fridge cabin and operates as a cooler.

26. Celsius indicator

It is a Celsius indicator. When the Celsius indication is activated, the temperature set values are shown in Celsius and the relevant icon turns on.

27. Set decreasing function

Select the relevant cabin with the select button; the cabin icon representing the relevant cabin will start to flash. If you press the set decreasing button during this process, the set value gets decreased. If you keep pressing it in a loop, the set value returns to the beginning.

28. Temperature change cabin icon

Indicates the cabin whose temperature is to be changed. When the temperature change cabin icon starts flashing, it is understood that the relevant cabin has been selected.

29. Temperature change cabin icon

Indicates the cabin whose temperature is to be changed. When the temperature change cabin icon starts flashing, it is understood that the relevant cabin has been selected.

30. Key lock

Press key lock button simultaneously for 3 seconds. Key lock symbol will light up and key lock mode will be activated. Buttons will not function if the Key lock mode is active. Press key lock button simultaneously for 3 seconds again. Key lock symbol will turn off and the key lock mode will be exited.

Press the **key lock** button if you want to prevent changing of the temperature setting of the refrigerator.

31. Select button

Use this button to select the cabin whose temperature you want to change. Switch between the cabins by pressing this button. The selected cabin can be understood from the cabin icons (7,17,18,20,28,29). Whichever cabin icon is flashing, the cabin, whose temperature set value you want to change, is selected. Then, you can change the set value by pressing the cabin set value decreasing button (27) and the cabin set value increasing button (19). If you do not press the select button for 20 seconds, the cabin icons will go off. You need to press this key to select a cabin again.

32. Alarm off warning

In case of power failure/high temperature alarm, after checking the foods in the freezer compartment, press the alarm off button to clear the warning.

33. Quick cooling function button

The button has two functions. To activate or deactivate the quick cool function, press it briefly. Quick Cool indicator will turn off and the product will return to its normal settings.



Use quick cooling function when you want to quickly cool the food placed in the fridge compartment. If you want to cool large amounts of fresh food, activate this function before putting the food into the product.



If you do not cancel it, quick cooling will cancel itself automatically after 8 hours at the most or when the fridge compartment reaches to the required temperature.



If you press the quick cooling button repeatedly with short intervals, the electronic circuit protection will be activated and the compressor will not start up immediately.



This function is not recalled when power restores after a power failure.

34. 1 Joker temperature indicator

Temperature set values of the joker cabin are displayed.

34. 2 Wine cooler compartment temperature indicator

Temperature set values of the winecabin are displayed.

Operating the product

Freezer Compartment Setting	Fridge Compartment Setting	Remarks
-18°C	4°C	This is the normal recommended setting.
-20, -22 or -24°C	4°C	These settings are recommended when the ambient temperature exceeds 30°C.
Quick Freeze	4°C	Use when you wish to freeze your food in a short time. Your product will return to its previous mode when the process is over.
-18°C or colder	2°C	Use these settings if you think that your fridge compartment is not cold enough because of the hot ambient conditions or frequent opening and closing of the door.

5.2 Freezing fresh food

- In order to preserve the quality of the food, it shall be frozen as quickly as possible when it is placed in the freezer compartment, use the fast freezing feature for this purpose.
- You may store the food longer in freezer compartment when you freeze them while they are fresh.
- Pack the food to be frozen and close the packing so that it would not allow entrance of air.
- Ensure that you pack your food before putting them in the freezer. Use freezer containers, foils and moisture-proof papers, plastic bags and other packing materials instead of traditional packing papers.
- Label each pack of food by adding the date before freezing. You may distinguish the freshness of each food pack in this way when you open your freezer each time. Store the food frozen before in the front side of compartment to ensure that they are used first.
- Frozen food must be used immediately after they are thawed and they should not be re-frozen.
- Do not freeze too large quantities of food at one time.

5.3 Recommendations for preserving the frozen food

Compartment shall be set to -18°C at least.

1. Put packages in the freezer as quickly as possible after purchase without allowing the to thaw.
2. Check whether the "Use By" and "Best Before" dates on the packaging are expired or not before freezing it.
3. Ensure that the package of the food is not damaged.

5.4 Deep-freeze information

According to IEC 62552 standards, the product shall freeze at least 4.5 kg of food at 25°C ambient temperature to -18°C or lower within 24 hours for every 100-litres of freezer volume. It is possible to preserve the food for a long time only at -18°C or lower temperatures.

You can keep the freshness of food for many months (at -18°C or lower temperatures in the deep freeze).

Foods to be frozen should not be allowed to come in contact with the previously frozen items to prevent them from getting thawed partially.

Operating the product

Boil the vegetables and drain their water in order to store vegetables for a longer time as frozen. After draining their water, put them in air-proof packages and place them inside the freezer. Food such as bananas, tomatoes, lettuce, celery, boiled eggs, potatoes are not suitable for freezing. When these foods are frozen, only their nutritional value and taste shall be affected negatively. They shall not be spoiled so that they would create a risk for human health.

5.5 Placing the food

Freezer compartment shelves	Various frozen food such as meat, fish, ice cream, vegetables and etc.
Refrigerator compartment shelves	Food in pans, covered plates and closed containers, eggs (in closed container)
Door shelves of fridge compartment	Small and packaged food or beverage
Crisper	Vegetables and fruits
Fresh zone compartment	Delicatessen (breakfast food, meat products that shall be consumed in a short time)

5.6 Door open warning

(This feature is optional)

The door open alert system of your refrigerator may differ depending on the model.

Version 1;

If the door of the product remains open for a certain time (between 60 s and 120 s), an audio warning signal sounds; depending on the product model, a visual warning signal (light flash) can also be displayed. If you close the door of the device or press a button on the screen of the device, if any, the warning sound will stop.

Version 2;

If the door of the device remains open for a certain period of time (between 60 s and 120 s), the door open alert is sounded. The door open alert is sounded gradually. First, an audible warning starts to sound. After 4 minutes, if the door is still not closed, a visual warning (lighting flash) is activated.

The door open alert will be delayed for a certain period of time (between 60 s and 120 s) when any key on the product screen, if any, is pressed. Then the process will start again. When the device door is closed, the door open alert will be cancelled.

5.7 Chiller compartment

Chiller compartments allow you to prepare the food for freezing. You can also use these compartments to store your food at a temperature a few degrees below the fridge compartment.

You can increase the inner volume of your refrigerator by removing any of the chiller compartments:

1. Pull the compartment towards yourself until it stops.
2. Lift the compartment about 1 cm up and pull towards yourself to remove it from its seating.

5.8 Crisper

Crisper of the refrigerator is designed specially to keep the vegetables fresh without losing their humidity. For this purpose, cool air circulation is intensified around the crisper in general. Remove the door shelves that stand against the crisper before removing the crisper.

5.9 Humidity-controlled crisper

(FreSHelf)

(This feature is optional)

Humidity rates of fruits and vegetables are kept under control thanks to the humidity-controlled crisper and thus the food is ensured to stay fresh for a longer period.

We recommend that you place leafy vegetables such as lettuce and spinach and vegetables sensitive to humidity loss as horizontally as possible when putting them in the crisper; not in a horizontal position on their roots.

While the vegetables are being replaced, their specific weights should be taken into consideration. Heavy and hard vegetables must be placed at the bottom of the crisper and light and soft vegetables must be on the upper part.

Operating the product

Never leave the vegetables in their plastic bags in the crisper. If they are left in their plastic bags, this will cause them to rot in a little while. If you not prefer the vegetable to get in contact with other vegetables for hygienic reasons, use perforated paper or a similar material instead of plastic bags.

Do not place pears, apricots, peaches etc., especially those fruits that generate large amounts of ethylene, in the same crisper with other fruits and vegetables. The ethylene gas emitted by these fruits cause other fruits to ripen sooner and to rot in a shorter span of time.

5.10 Egg tray

You can install the egg holder to the desired door or body shelf.

Never keep the egg holder in the freezer compartment.



5.11 Movable Middle Section

Movable middle section is intended to prevent the cold air inside your refrigerator from escaping outside.

1- Sealing is provided when the gaskets on the door presses on the surface of the movable middle section while the fridge compartment doors are closed.

2- Another reason that your refrigerator is equipped with a movable middle section is that it increases the net volume of the fridge compartment. Standard middle sections occupy some non-usable volume in the refrigerator.

3-Movable middle section is closed when the left door of the fridge compartment is opened.

4-It must not be opened manually. It moves under the guidance of the plastic part on the body while the door is closed.

5.12 Blue Light/HarvestFresh (Optional)

For Blue light,

Vegetables and fruit stored in crispers illuminated with blue light continue to perform photosynthesis and retain their levels of C vitamin thanks to the effect of the wavelength of the blue light.

For HarvestFresh,

Vegetables and fruit stored in crispers illuminated with HarvestFresh technology retain their vitamin levels (vitamins A and C) for a longer period thanks to the cycles of blue, green, red lights and dark that simulate the cycle of the day.

When the door of your refrigerator is opened during the dark period of the HarvestFresh technology, your refrigerator shall sense this automatically and illuminate the crisper with one of the blue, green or red lights respectively for your convenience. The dark period shall be continued when you close the door of your refrigerator so that it shall represent the night period of the day cycle.

5.13 Odour filter

Odour filter in the air duct of the fridge compartment prevents build-up of unpleasant odours in the refrigerator.

Operating the product

5.14 Use of internal water dispenser and water dispenser at the door (in some models)

After connecting the refrigerator to a water source or replacing the water filter, flush the water system. Use a sturdy container to depress and hold the water dispenser lever for 5 seconds, then release it for 5 seconds. Repeat until water begins to flow. Once water begins to flow, continue depressing and releasing the dispenser paddle (5 seconds on, 5 seconds off) until a total of 4 gal. (15L) has been dispensed. This will flush air from the filter and water dispensing system, and prepare the water filter for use. Additional flushing may be required in some households. As air is cleared from the system, water may spurt out of the dispenser.

Allow 24 hours for the refrigerator to cool down and chill water. Dispense enough water every week to maintain a fresh supply.



After 5 minutes of continuous dispensing, the dispenser will stop dispensing water to avoid flooding. To continue dispensing, press the dispenser paddle again.

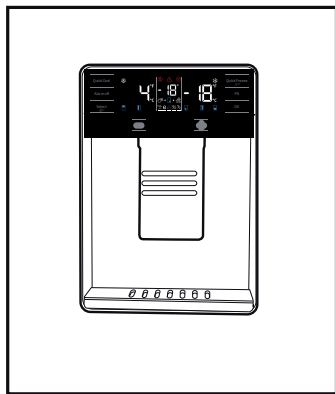

Water dispenser at the door (in some models)

5.15 Dispensing water

Hold a container under the dispenser spout while pressing the dispenser pad. Release the dispenser pad to stop dispensing.



It is normal for the first few glasses of water taken from the dispenser to be warm.



If the water dispenser is not used for a long period of time, dispose of first few glasses of water to obtain fresh water.

During initial use, you will have to wait approximately 24 hours for the water to cool down. Take out the glass a little while after you pull the trigger.

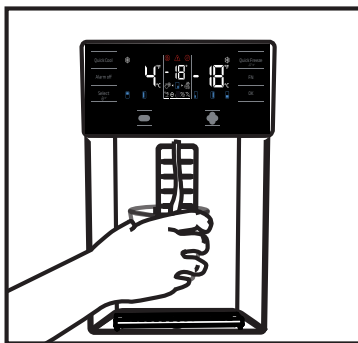

Built-in water dispenser (in some models)

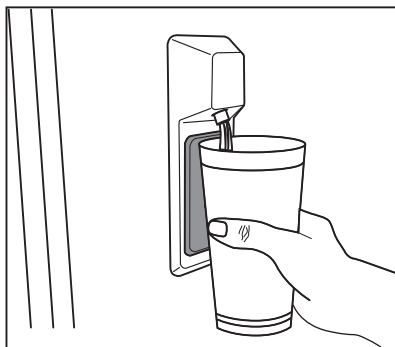

5.16 For using water dispenser



Before using your fridge first time and after replacing your water filter, water dispenser may drip drops of water. To prevent water dripping or leaking from dispenser, please bleed the air from the system by dispensing 5-6 gallons (about 20 liter) of water through the water dispenser before the first use and every time after you change the water filter. This will remove any air trapped in the system and stop the water dispenser from leaking. Checking coupler position and the straightness of water line at the back of the unit will be required if there's an obstruction in water flow.



If your water dispenser is leaking just a few drops of water after you have dispensed some water, this is normal.

Operating the product

5.17 Icematic

(in some models)

To get ice from the icematic, fill the water tank in the fridge compartment with water up to the maximum level.

Ice cubes in the ice drawer may stick to each other and become a bulk due to hot and humid air in approximately 15 days. This is normal. If you cannot break the bulk apart, you can empty the ice container and make ice again.



It is recommended to change the water in the water tank if it remains in the water tank for more than 2-3 weeks.



Strange noises you hear from the refrigerator at 120-minute intervals are the sounds of ice-making and pouring. This is normal.



If you do not want to make ice, press the Ice off icon to stop the icematic to save energy and prolong the service life of your refrigerator.



It is normal that a few drops of water drop from the dispenser after you have taken water.

5.18 Icematic and ice storage container

(in some models)

Using the Icematic

Fill the Icematic with water and place it into its seat. Your ice will be ready approximately in two hours. Do not remove the Icematic from its seating to take ice.

Turn the knobs on the ice reservoirs clockwise by 90 degrees.

Ice cubes in the reservoirs will fall down into the ice storage container below.

You may take out the ice storage container and serve the ice cubes.

If you wish, you may keep the ice cubes in the ice storage container.

Ice storage container

Ice storage container is only intended for accumulating the ice cubes. Do not put water in it. Otherwise, it will break.

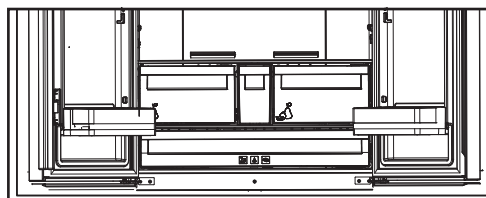

6 Maintenance and cleaning

Cleaning your fridge at regular intervals will extend the service life of the product.



WARNING:

Unplug the product before cleaning it.

- Never use gasoline, benzene or similar substances for cleaning purposes.
- Never use any sharp and abrasive tools, soap, household cleaners, detergent and wax polish for cleaning.
- For non-No Frost products, water drops and frosting up to a fingerbreadth occur on the rear wall of the Fridge compartment. Do not clean it; never apply oil or similar agents on it.
- Only use slightly damp microfiber cloths to clean the outer surface of the product. Sponges and other types of cleaning cloths may scratch the surface
- Dissolve one teaspoon of bi-carbonate in half litre of water. Soak a cloth with the solution and wrung it thoroughly. Wipe the interior of the refrigerator with this cloth and the dry thoroughly.
- Make sure that no water enters the lamp housing and other electrical items.
- If you will not use the refrigerator for a long period of time, unplug it, remove all food inside, clean it and leave the door ajar.
- Check regularly that the door gaskets are clean. If not, clean them.
- To remove door and body shelves, remove all of its contents.

- Remove the door shelves by pulling them up. After cleaning, slide them from top to bottom to install.
- Never use cleaning agents or water that contain chlorine to clean the outer surfaces and chromium coated parts of the product. Chlorine causes corrosion on such metal surfaces.

6.1 Avoiding bad odours

- Materials that may cause odour are not used in the production of our refrigerators. However, due to inappropriate food preserving conditions and not cleaning the inner surface of the refrigerator as required can bring forth the problem of odour. Pay attention to following to avoid this problem:
- Keeping the refrigerator clean is important. Food residuals, stains, etc. can cause odour. Therefore, clean the refrigerator with bi-carbonate dissolved in water every few months. Never use detergents or soap.
- Keep the food in closed containers. Microorganisms spreading out from uncovered containers can cause unpleasant odours.
- Never keep the food that have passed best before dates and spoiled in the refrigerator.

6.2 Protecting the plastic surfaces

Do not put liquid oils or oil-cooked meals in your refrigerator in unsealed containers as they damage the plastic surfaces of the refrigerator. If oil is spilled or smeared onto the plastic surfaces, clean and rinse the relevant part of the surface at once with warm water.

7. Troubleshooting

Check this list before contacting the service. Doing so will save you time and money. This list includes frequent complaints that are not related to faulty workmanship or materials. Certain features mentioned herein may not apply to your product.

The refrigerator is not working.

- The power plug is not fully settled. >>> Plug it in to settle completely into the socket.
- The fuse connected to the socket powering the product or the main fuse is blown. >>> Check the fuses.

Condensation on the side wall of the cooler compartment (MULTI ZONE, COOL, CONTROL and FLEXI ZONE).

- The door is opened too frequently >>> Take care not to open the product's door too frequently.
- The environment is too humid. >>> Do not install the product in humid environments.
- Foods containing liquids are kept in unsealed holders. >>> Keep the foods containing liquids in sealed holders.
- The product's door is left open. >>> Do not keep the product's door open for long periods.
- The thermostat is set to too low temperature. >>> Set the thermostat to appropriate temperature.

Compressor is not working.

- In case of sudden power failure or pulling the power plug off and putting back on, the gas pressure in the product's cooling system is not balanced, which triggers the compressor thermic safeguard. The product will restart after approximately 6 minutes. If the product does not restart after this period, contact the service.
- Defrosting is active. >>> This is normal for a fully-automatic defrosting product. The defrosting is carried out periodically.
- The product is not plugged in. >>> Make sure the power cord is plugged in.
- The temperature setting is incorrect. >>> Select the appropriate temperature setting.
- The power is out. >>> The product will continue to operate normally once the power is restored.

The refrigerator's operating noise is increasing while in use.

- The product's operating performance may vary depending on the ambient temperature variations. This is normal and not a malfunction.

The refrigerator runs too often or for too long.

- The new product may be larger than the previous one. Larger products will run for longer periods.
- The room temperature may be high. >>> The product will normally run for long periods in higher room temperature.
- The product may have been recently plugged in or a new food item is placed inside. >>> The product will take longer to reach the set temperature when recently plugged in or a new food item is placed inside. This is normal.
- Large quantities of hot food may have been recently placed into the product. >>> Do not place hot food into the product.
- The doors were opened frequently or kept open for long periods. >>> The warm air moving inside will cause the product to run longer. Do not open the doors too frequently.
- The freezer or cooler door may be ajar. >>> Check that the doors are fully closed.
- The product may be set to temperature too low. >>> Set the temperature to a higher degree and wait for the product to reach the adjusted temperature.
- The cooler or freezer door washer may be dirty, worn out, broken or not properly settled. >>> Clean or replace the washer. Damaged / torn door washer will cause the product to run for longer periods to preserve the current temperature.

The freezer temperature is very low, but the cooler temperature is adequate.

- The freezer compartment temperature is set to a very low degree. >>> Set the freezer compartment temperature to a higher degree and check again.

The cooler temperature is very low, but the freezer temperature is adequate.

- The cooler compartment temperature is set to a very low degree. >>> Set the freezer compartment temperature to a higher degree and check again.

The food items kept in cooler compartment drawers are frozen.

Troubleshooting

- The cooler compartment temperature is set to a very low degree. >>> Set the freezer compartment temperature to a higher degree and check again.

The temperature in the cooler or the freezer is too high.

- The cooler compartment temperature is set to a very high degree. >>> Temperature setting of the cooler compartment has an effect on the temperature in the freezer compartment. Wait until the temperature of relevant parts reach the sufficient level by changing the temperature of cooler or freezer compartments.
- The doors were opened frequently or kept open for long periods. >>> Do not open the doors too frequently.
- The door may be ajar. >>> Fully close the door.
- The product may have been recently plugged in or a new food item is placed inside. >>> This is normal. The product will take longer to reach the set temperature when recently plugged in or a new food item is placed inside.
- Large quantities of hot food may have been recently placed into the product. >>> Do not place hot food into the product.

Shaking or noise.

- The ground is not level or durable. >>> If the product is shaking when moved slowly, adjust the stands to balance the product. Also make sure the ground is sufficiently durable to bear the product.
- Any items placed on the product may cause noise. >>> Remove any items placed on the product.

The product is making noise of liquid flowing, spraying etc.

- The product's operating principles involve liquid and gas flows. >>> This is normal and not a malfunction.

There is sound of wind blowing coming from the product.

- The product uses a fan for the cooling process. This is normal and not a malfunction.

There is condensation on the product's internal walls.

- Hot or humid weather will increase icing and condensation. This is normal and not a malfunction.
- The doors were opened frequently or kept open for long periods. >>> Do not open the doors too frequently; if open, close the door.

- The door may be ajar. >>> Fully close the door.

There is condensation on the product's exterior or between the doors.

- The ambient weather may be humid, this is quite normal in humid weather. >>> The condensation will dissipate when the humidity is reduced.

The interior smells bad.

- The product is not cleaned regularly. >>> Clean the interior regularly using sponge, warm water and carbonated water.
- Certain holders and packaging materials may cause odour. >>> Use holders and packaging materials without free of odour.
- The foods were placed in unsealed holders. >>> Keep the foods in sealed holders. Micro-organisms may spread out of unsealed food items and cause malodour. Remove any expired or spoiled foods from the product.

The door is not closing.

- Food packages may be blocking the door. >>> Relocate any items blocking the doors.
- The product is not standing in full upright position on the ground. >>> Adjust the stands to balance the product.
- The ground is not level or durable. >>> Make sure the ground is level and sufficiently durable to bear the product.

The vegetable bin is jammed.

- The food items may be in contact with the upper section of the drawer. >>> Reorganize the food items in the drawer.

If The Surface Of The Product Is Hot.

- High temperatures may be observed between the two doors, on the side panels and at the rear grill while the product is operating. This is normal and does not require service maintenance! Be careful when touching these areas.



WARNING:

If the problem persists after following the instructions in this section, contact your vendor or an Authorised Service. Do not try to repair the product.

DISCLAIMER / WARNING

Some (simple) failures can be adequately handled by the end-user without any safety issue or unsafe use arising, provided that they are carried out within the limits and in accordance with the following instructions (see the “Self-Repair” section).

Therefore, unless otherwise authorized in the “Self-Repair” section below, repairs shall be addressed to registered professional repairers in order to avoid safety issues. A registered professional repairer is a professional repairer that has been granted access to the instructions and spare parts list of this product by the manufacturer according to the methods described in legislative acts pursuant to Directive 2009/125/EC.

However, only the service agent (i.e. authorized professional repairers) that you can reach through the phone number given in the user manual/warranty card or through your authorized dealer may provide service under the guarantee terms. Therefore, please be advised that repairs by professional repairers (who are not authorized by Beko) shall void the guarantee.

Self-Repair

Self-repair can be done by the end-user with regard to the following spare parts: door handles, door hinges, trays, baskets and door gaskets (an updated list is also available in support.beko.com as of 1st March 2021).

Moreover, to ensure product safety and to prevent risk of serious injury, the mentioned self-repair shall be done following the instructions in the user manual for self-repair or which are available in support.beko.com. For your safety, unplug the product before attempting any self-repair.

Repair and repair attempts by end-users for parts not included in such list and/or not following the instructions in the user manuals for self-repair or which are available in support.beko.com, might give rise to safety issues not attributable to Beko, and will void the warranty of the product.

Therefore, it is highly recommended that end-users refrain from the attempt to carry out repairs falling outside the mentioned list of spare parts, contacting in such cases authorized professional repairers or registered professional repairers. On the contrary, such attempts by end-users may cause safety issues and damage the product and subsequently cause fire, flood, electrocution and serious personal injury to occur.

By way of example, but not limited to, the following repairs must be addressed to authorized professional repairers or registered professional repairers: compressor, cooling circuit, main board, inverter board, display board, etc.

The manufacturer/seller cannot be held liable in any case where end-users do not comply with the above.

The spare part availability of the refrigerator that you purchased is 10 years.

During this period, original spare parts will be available to operate the refrigerator properly
The minimum duration of guarantee of the refrigerator that you purchased is 24 months.

This product is equipped with a lighting source of the "G" energy class.
The lighting source in this product shall only be replaced by professional repairers.

Packaging sorting information

Please scan the QR code which places on the outer packaging of the product to find all the information relating to the packaging and how to manage the packaging waste.

beko

Koelkast

Gebruiksaanwijzing

Ψυγείο

Εγχειρίδιο Χρήστη

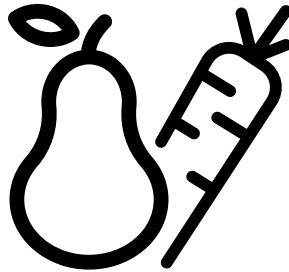

GN1416240XPN-GN1426240ZDXN
GN1426240ZDXBRN



NL/EL

58 9477 000/AH -5/5 -NL-EL



GERECYCLED &
RECYCLEBAAR PAPIER

Beste klant,

Lees deze handleiding voor u het product gebruikt.

Hartelijk dank voor uw keuze van ons product. Wij willen dat u kunt genieten van een optimale efficiëntie van dit hoogwaardige product dat is vervaardigd met de nieuwste technologische snufjes. Lees hiervoor deze handleiding en alle andere documentatie zorgvuldig voor u het product in gebruik neemt en bewaar het voor eventuele raadpleging.

U moet alle informatie en waarschuwingen omvat in deze handleiding naleven. Zo beschermt u zichzelf en uw product tegen eventuele gevaren.

Bewaar de handleiding. U moet deze handleiding meegeven met het apparaat als u het aan iemand anders doorgeeft.

De volgende symbolen worden gebruikt in de handleiding:



Gevaar dat fataal kan aflopen of resulteren in letsels.

OPMERKING Een gevaar dat materiële schade kan veroorzaken aan het product of de omgeving







Belangrijke informatie en nuttige tips bij het gebruik.



Lees de handleiding.



Brandrisico/brandbaar materiaal

 INFORMATION	
 ENERGY 	.De informatie van het model zoals opgeslagen in de productdatabank is toegankelijk op de onderstaande website. Zoek uw model identificatie (*) vermeld op het energielabel. https://eprel.ec.europa.eu/
SUPPLIER'S NAME → MODEL IDENTIFIER (*)	
	



GERECYCLED &
RECYCLEBAAR PAPIER

1- Veiligheidsinstructies	3	5 Het product bedienen	14
 1.1 Beoogd gebruik	3	5.1 Indicatorpaneel	14
 1.2 - Veiligheid voor kinderen, kwetsbare personen en huisdieren.	3	5.2 Verse etenswaren invriezen	19
 1.3 - Elektrische veiligheid	4	5.3 Aanbevelingen om diepgevroren etenswaren te bewaren.	19
 1.4 - Veiligheid tijdens het transport.	4	5.4 Diepvriezer informatie	19
 1.5 - Veiligheid tijdens de installatie.	4	5.5 De etenswaren plaatsen	20
 1.6 - Veiligheid tijdens de werking	5	5.6 Deur opening alarm	20
 1.7- Veiligheid tijdens het onderhoud en de reiniging.	6	5.7 Groentelade	20
 1.8- HomeWhiz	7	5.8 Vochtigheid-beheerde groentelade	20
 1.9- Verlichting.	7	(FreSHelf)	20
 1.10 Conformiteit met de WEEE-richtlijn en Verwijdering van afvalproducten:	7	5.9 Eierhouder	21
 1.11 Conformiteit met de RoHS-richtlijn	7	5.10 Blauw licht/HarvestFresh.	21
 1.12 Informatie op de verpakking.	7	5.11 Geurfilter	21
2 Uw koelkast	8	5.12 Gebruik van interne waterdispenser en waterdispenser bij de deur	21
3 Installatie	9	5.13 Water verdelen	22
3.1 Gepaste locaties voor installatie	9	5.14 Het gebruik van de waterdispenser	22
3.2 Installatie van de plastic spieën	9	5.15 Icematic	24
3.3 *De voetjes aanpassen	10	5.16 Icematic en ijsbakje.	24
3.4 Elektrische verbinding	11	6 Onderhoud en reiniging	25
4 Voorbereiding	12	7 Probleemoplossing	26
4.1 Zaken die u moet doen om energie te besparen	12		
4.2 Aanbevelingen over het verse etenswaren compartiment.	13		
4.3 Eerste gebruik	13		

1- Veiligheidsinstructies

- Dit hoofdstuk bevat veiligheidsinstructies die u zullen helpen u te beschermen tegen risico's van persoonlijke letsels of materiële schade.
- Ons bedrijf kan niet aansprakelijk worden geteld voor schade die wordt veroorzaakt als deze instructies niet worden nageleefd.

 De installatie- en reparatieprocedures moeten altijd worden uitgevoerd door de fabrikant, de geautoriseerde service agent of een gekwalificeerde persoon gespecificeerd door de importeur.

 Gebruik uitsluitend originele onderdelen en accessoires.

 U mag geen onderdeel van het product repareren of vervangen tenzij dit expliciet wordt vermeld in de handleiding.

 U mag geen technische wijzigingen uitvoeren aan het product.

1.1 Beoogd gebruik

- Dit product is niet geschikt voor commercieel gebruik en het mag enkel worden gebruikt voor het beoogde gebruik.

Dit product is uitsluitend ontworpen voor gebruik in huizen en overdekte ruimten.

Bijvoorbeeld:

- Personeelskeukens in winkels, kantoren en andere werkomgevingen,
- Boerderijen,
- Ruimten die worden gebruikt door klanten in hotels, motels en andere verblijfplaatsen,

- Bed&breakfast type hotels, guesthouses,
- Catering en gelijkaardige niet-detailhandel toepassingen.

Dit product mag niet buiten worden gebruikt met of zonder een tent boven het product zoals op een boot, balkon of terras. U mag het product niet blootstellen aan regen, sneeuw, zon of wind.

Er bestaat een risico van brand.

1.2 - Veiligheid voor kinderen, kwetsbare personen en huisdieren

- Dit product mag worden gebruikt door kinderen van 8 jaar en ouder en door personen met een beperkt fysiek, gevoelsmatig of mentaal vermogen of die een gebrek hebben aan ervaring en kennis op voorwaarde dat ze onder toezicht staan of worden opgeleid in het veilige gebruik van het product en de geassocieerde risico's
- Kinderen van 3 tot 8 jaar oud mogen koelapparatuur laden en lossen.
- Elektrische producten zijn gevaarlijk voor kinderen en huisdieren. Kinderen en huisdieren mogen niet spelen met, klimmen op of binnendringen in het product.
- De reiniging en het onderhoud door de gebruiker mogen niet worden uitgevoerd door kinderen tenzij ze onder toezicht staan.
- Houd de verpakking uit de buurt van kinderen. Er bestaat een risico van brand en verstikking!
- Voor u het oude of verouderde product weggooit:
 1. Verwijder de stekker van het product uit het stopcontact door te trekken aan de stekker.
 2. Snijd het netsnoer door en verwijder het van het apparaat bij de stekker.
 3. Verwijder de laden of schuiven niet zodat het moeilijker is voor kinderen binnen te dringen in het product.
 4. Verwijder de deuren.
 5. Houd het product zodanig dat het niet kan kantelen.
 6. Laat kinderen niet spelen met het oude product.
- Gooi het product nooit in het vuur voor u het weggooit. Er bestaat een risico van ontploffingen.
- De deur van het product is voorzien van een slot. De sleutel van dit slot moet buiten het bereik van

Belangrijke instructies met betrekking tot veiligheid en het milieu

kinderen worden bewaard.

1.3 - Elektrische veiligheid

- De stekker van het product moet worden verwijderd uit het stopcontact tijdens de installatie, het onderhoud, de reiniging, reparaties en wanneer het product wordt verhuisd.
- Als het netsnoer is beschadigd, moet het worden vervangen door een gekwalificeerde persoon gespecificeerd door de fabrikant, de geautoriseerde service agent of de importeur om potentiële gevaren te vermijden.
- Het netsnoer mag niet worden geklemd onder of achter het product. Plaats geen zware voorwerpen op het netsnoer. Het netsnoer mag niet overmatig worden gebogen of gekneld en het mag niet in contact komen met een warmtebron.
- Gebruik geen verlengsnoeren, multi-stopcontacten of adapters om het product te bedienen.
- Draagbare multi-stopcontacten of draagbare voedingen kunnen oververhitten en brand veroorzaken. Om die reden mag u geen multi-stopcontacten achter of in de buurt van het product houden.
- De stekker moet gemakkelijk toegankelijk zijn. Als dit niet mogelijk is, moet de elektrische installatie waarmee het product is verbonden een apparaat bevatten (bijv. een zekering, schakelaar, stroomonderbreker, etc.) dat conform is met de elektrische voorschriften en dat alle polen loskoppelt van het elektrisch net.
- Raak de stekker niet aan met natte handen.
- Verwijder de stekker uit het stopcontact bij de stekker en niet het snoer.
- Wanneer u het apparaat plaatst, moet u ervoor zorgen dat het netsnoer niet wordt geklemd of beschadigd.
- Plaats geen meervoudige draagbare stekkers-stopcontacten of draagbare voedingen aan de achterzijde van het apparaat plaatsen.

1.4 - Veiligheid tijdens het transport

- Het product is zwaar. U mag het niet alleen verplaatsen.

- Houd het product niet bij de deur wanneer u het verplaatst.
- Zorg ervoor dat u het koelsysteem of de leidingen niet beschadigt tijdens het transport. Als de leidingen zijn beschadigd, mag u het product niet gebruiken en moet u beroep doen op de geautoriseerde service agent.

1.5 - Veiligheid tijdens de installatie

- Bel de geautoriseerde service agent voor de installatie van het product. Controleer de informatie in de handleiding om zeker te zijn dat de toevoer van elektriciteit en water correct is geïnstalleerd om het product klaar te maken voor gebruik. Zo niet moet u een gekwalificeerde elektricien en loodgieter aanspreken om de nodige werkzaamheden uit te voeren. Zo niet bestaat er een risico van elektrische schokken, brand, problemen met het product of persoonlijke letsels!
- Inspecteer het product op defecten voorafgaand aan de installatie. Als het product is beschadigd, mag u het niet installeren.
- Plaats het product op een schoon, vlak en stevig oppervlak en balanceer het met de verstelbare poten. Zo niet kan het product kantelen en letsels veroorzaken.
- De installatielocatie moet droog en goed geventileerd zijn. Plaats geen tapijten of gelijkaardige vloerkleden onder het product. Een ontoereikende ventilatie kan brandrisico veroorzaken!
- U mag de ventilatieopeningen niet afdekken of blokkeren. Zo niet kan het energieverbruik verhogen en kan uw product worden beschadigd.
- Het product moet worden verbonden met de toevoersystemen zoals zonne-energie-installaties. Zo niet kan uw product worden beschadigd door plotse wijzigingen in de spanning!
- Hoe meer koelmiddel wordt toegevoegd aan een koelkast, hoe groter de installatielocatie moet zijn. Als de installatielocatie te klein is, kunnen het brandbare koelmiddel en luchtmengsel verzamelen in het geval van een lek van het koelmiddel in koelsystemen. De vereiste ruimte voor elke 8 gr koelmiddel is minimum 1 m³.

Belangrijke instructies met betrekking tot veiligheid en het milieu

De hoeveelheid koelmiddel in uw product staat vermeld op het typeplaatje.

- Het product mag niet worden geïnstalleerd op plaatsen die zijn blootgesteld aan direct zonlicht en het moet uit de buurt worden gehouden van warmtebronnen zoals branders, radiatoren, etc.
- Als het onvermijdelijk is het product te installeren in de buurt van een warmtebron moet een geschikte isolatieplaat worden gebruikt en de volgende minimumafstanden van de warmtebron moeten worden gerespecteerd:
- Minimum 30 cm verwijderd van warmtebronnen zoals branders, ovens, verwarmingseenheden of fornuizen,
 - Minimum 5 cm verwijderd van elektrische ovens.
- De beschermingsklasse van uw product is Type I. Voer het product in een geaard stopcontact met de correcte spanning, stroom en frequentiewaarden zoals vermeld op het typeplaatje van het product. Het stopcontact moet zijn voorzien van een 10 A – 16 A stroomonderbreker. Ons bedrijf kan niet aansprakelijk worden gehouden voor schade die wordt veroorzaakt als het product wordt gebruikt zonder aarding en elektrische verbinding in overeenstemming met de lokale en nationale regelgeving.
 - De stekker van het product moet zijn losgekoppeld tijdens de installatie. Zo niet bestaat er een risico van elektrische schokken en letsels!
 - U mag de stekker van het product niet in stopcontacten voeren die los zitten, verplaatst zijn, stuk, vuil of vettig zijn of als het risico bestaat dat ze in contact komen met water.
 - Leid het netsnoer en de leidingen (indien aanwezig) van het product zodanig dat niemand er over kan struikelen.
 - Als de onderdelen die onder stroom staan of het netsnoer worden blootgesteld aan vocht kan dit kortsluitingen veroorzaken. Om die reden mag u het product niet installeren in plaatsen zoals garages of wasruimten met een hoge vochtigheidsgraad of waar water kan spatten. Als de koelkast nat wordt, moet u de stekker verwijderen uit het stopcontact en de geautoriseerde service agent bellen.

- U mag uw koelkast nooit aansluiten op energiebesparende apparaten. Dergelijke systemen zijn schadelijk voor uw product.



1.6 - Veiligheid tijdens de werking

- Gebruik nooit chemische oplosmiddelen op het product. Er bestaat een risico van ontploffingen!
- Als het product defecten vertoont, moet u de stekker verwijderen uit het stopcontact en mag u het niet gebruiken tot het is gerepareerd door de geautoriseerde service agent. Er bestaat een risico van elektrische schokken!
- Plaats geen vlammenbronnen (brandende kaarsen, sigaretten, etc.) op of in de buurt van het product.
- U mag niet klimmen op het product. Er bestaat een risico dat u valt en zich zou kwetsen!
- U mag de leidingen van het koelsysteem niet beschadigen met scherpe of penetrerende voorwerpen. Het koelmiddel dat kan lekken als de koelmiddelleidingen, buisverlengingen of coatings worden doorboord, veroorzaakt huidirritaties en oogletsels.
- Tenzij dit wordt aanbevolen door de fabrikant mag u geen elektrische apparaten in de koelkast/ diepvriezer plaatsen of gebruiken.
- Wees voorzichtig uw handen of een ander lichaamsdeel niet te klemmen in de bewegende onderdelen van de koelkast. Zorg er voor dat uw vingers niet geklemd raken tussen de deur en de koelkast. Wees voorzichtig wanneer u de deur opent en sluit, in het bijzonder als er kinderen in de buurt zijn.
- Eet nooit roomijs, ijsblokjes of ingevroren etenswaren onmiddellijk nadat u ze uit de koelkast hebt verwijderd. Er bestaat een risico van vriesbrandwonden!
- Als uw handen nat zijn, mag u de interne wanden of metalen onderdelen van de diepvriezer of de opgeslagen etenswaren niet aanraken. Er bestaat een risico van vriesbrandwonden!
- Plaats geen blikjes of flessen met koolzuurhoudende drankjes of invriesbare vloeistoffen in het vriesvak. De blikjes en flessen kunnen barsten. Er bestaat een risico van letsels en materiële schade!
- Plaats geen brandbare sprays, brandbaar materiaal, droog ijs, chemische stoffen of gelijkaardig warmtegevoelig materiaal in de buurt van de

Belangrijke instructies met betrekking tot veiligheid en het milieu

- koelkast. Er bestaat een risico van brand en ontploffingen!
- U mag geen explosief materiaal opbergen in uw product dat brandbaar materiaal bevat, zoals aerosol kannen.
 - Plaats geen containers met vloeistof in het product. Waterspatten op een elektrisch onderdeel kunnen elektrische schokken of brand veroorzaken.
 - Dit product is niet bedoeld om medicatie, bloedplasma, laboratoria bereidingen of gelijkaardige medische stoffen en producten te bewaren die onderhevig zijn aan de Richtlijn voor Medische producten.
 - Als het product wordt gebruikt voor andere dan de beoogde doeleinden kan dit de producten in de koelkast doen verslechteren of bederven.
 - Als uw koelkast is uitgerust met een blauwe lamp mag u niet naar deze lamp staren met optisch gereedschap. U mag niet langdurig rechtstreeks naar de UV LED lamp kijken. Ultraviolet licht kan de ogen vermoeien.
 - U mag het product niet overbelasten. Voorwerpen in de koelkast kunnen vallen wanneer de deur wordt geopend en dit kan letsels of schade veroorzaken. Gelijkaardige problemen kunnen ook optreden als er een voorwerp op het product is geplaatst.
 - Om letsels te vermijden, moet u ervoor zorgen dat u al het ijs en water hebt verwijderd dat op de vloer kan zijn gevallen of gespat.
 - Verander de positie van de laden/flessenrekken op de deur van uw koelkast enkel als ze leeg zijn. Er bestaat een risico van persoonlijke letsels!
 - Plaats geen voorwerpen die kunnen vallen/kantelen op het product. Dergelijke voorwerpen kunnen vallen wanneer de deur wordt geopend en letsels en/of materiële schade veroorzaken.
 - U mag niet te hard slaan op de glazen oppervlakken. Gebroken glas kan letsels en/of materiële schade veroorzaken.
 - Het koelsysteem van uw product bevat R600a koelmiddel: Het type koelmiddel in uw product staat vermeld op het typeplaatje. Dit koelmiddel is brandbaar. Zorg er dus voor dat u het koelsysteem of de leidingen niet beschadigt wanneer het product wordt gebruikt. Als de leidingen zijn beschadigd:
 - Raak het product of het netsnoer niet aan,
 - Uit de buurt houden van potentiële bronnen van brand die het product in brand kunnen doen schieten.
 - Ventileer de ruimte waar het product is geplaatst. Gebruik geen ventilatoren.
 - Bel de geautoriseerde service agent.
 - Als het product is beschadigd en u stelt vast dat het koelmiddel lekt, moet u uit de buurt blijven van het koelmiddel. Het koelmiddel kan vriesbrandwonden veroorzaken als het in contact komt met de huid.

Voor producten met een Waterdispenser/IJsmachine

- Gebruik uitsluitend drinkwater. Vul het waterreservoir niet met andere vloeistoffen - zoals vruchtensappen, melk, koolzuurhoudende drankjes of alcoholische drankjes - die niet geschikt voor gebruik in de waterdispenser.
- Er bestaat een risico voor de veiligheid en de gezondheid!
- Laat kinderen nooit spelen met de waterdispenser of ijsmachine (Icematic) om ongelukken of letsels te voorkomen.
- Voer uw vingers of andere voorwerpen niet in de opening van de waterdispenser, de waterleiding of de ijsmachine container. Er bestaat een risico van letsels en materiële schade!



1.7- Veiligheid tijdens het onderhoud en de reiniging

- Trek niet aan het handvat van de deur als u het product moet verplaatsen tijdens het reinigen. Het handvat kan breken en letsels veroorzaken als u er te veel kracht op uitoefent.
- Verstuif of giet geen water op of in het product om het te reinigen. Er bestaat een risico van brand en elektrische schokken!

Belangrijke instructies met betrekking tot veiligheid en het milieu

- Gebruik geen scherpe of schurende middelen om het product te reinigen. Gebruik geen huishoudelijke reinigingsproducten, oplosmiddelen, gas, benzine, verdunner, alcohol, vernis, etc.
- Gebruik enkel reinigings- en onderhoudsproducten in het product dit onschadelijk zijn voor etenswaren.
- Gebruik nooit stoomreinigers om het product te reinigen of te ontdoen. De stoom komt in contact met de onderdelen die onder spanning staan in uw koelkast en dit kan kortsluitingen of elektrische schokken veroorzaken!
- Zorg ervoor dat er geen water kan binnendringen in de elektronische circuits of de verlichting van het product.
- Gebruik een schone en droge doek om vreemd materiaal of stof te verwijderen van de pinnen van de stekker. Gebruik geen natte of vochtige doek om de stekker te reinigen. Er bestaat een risico van brand en elektrische schokken!

1.8- HomeWhiz

- Wanneer u uw product bedient via de HomeWhiz app moet u de veiligheidswaarschuwingen naleven, zelfs als u niet in de buurt bent van het product. U moet ook de waarschuwingen in de app naleven.

1.9- Verlichting

- Bel de geautoriseerde dienst als u de LED/lamp moet vervangen die worden gebruikt voor de verlichting.

1.10 Conformiteit met de WEEE-richtlijn en Verwijdering van afvalproducten:

Dit product is conform met de EU WEEE-richtlijn (2012/19/EU). Dit product draagt een classificatiesymbool voor afval elektrische en elektronische apparatuur (WEEE).



Dit symbool wijst erop dat dit product niet mag worden weggegooid met ander huishoudelijk afval aan het einde van de levensduur. Een gebruikt apparaat moet naar een officieel inzamelpunt worden gebracht voor recycling van elektrische en elektronische apparaten. Neem contact op met uw lokale

autoriteiten of detailhandelaar waar het product is gekocht om deze collectiesystemen te vinden. Elk gezin speelt een belangrijke rol in de recuperatie en recycling van oude apparaten. De correcte verwijdering van gebruikte apparatuur helpt potentiële negatieve gevolgen voor het milieu en de volksgezondheid te voorkomen.

1.11 Conformiteit met de RoHS-richtlijn

Het product dat u hebt gekocht is conform met de Europese RoHS-richtlijn (2011/65/EU). Het bevat geen schadelijk en verboden materiaal zoals gespecificeerd in de Richtlijn.

1.12 Informatie op de verpakking



Het verpakkingsmateriaal van het product is gefabriceerd van recyclebaar materiaal in overeenstemming met onze Nationale Milieuwetgeving. U mag het verpakkingsmateriaal niet samen met het huishoudelijke of ander afval weggooiden. Breng het naar de inzamelpunten voor verpakkingsmateriaal aangegeven door de lokale autoriteiten.

2 Uw koelkast

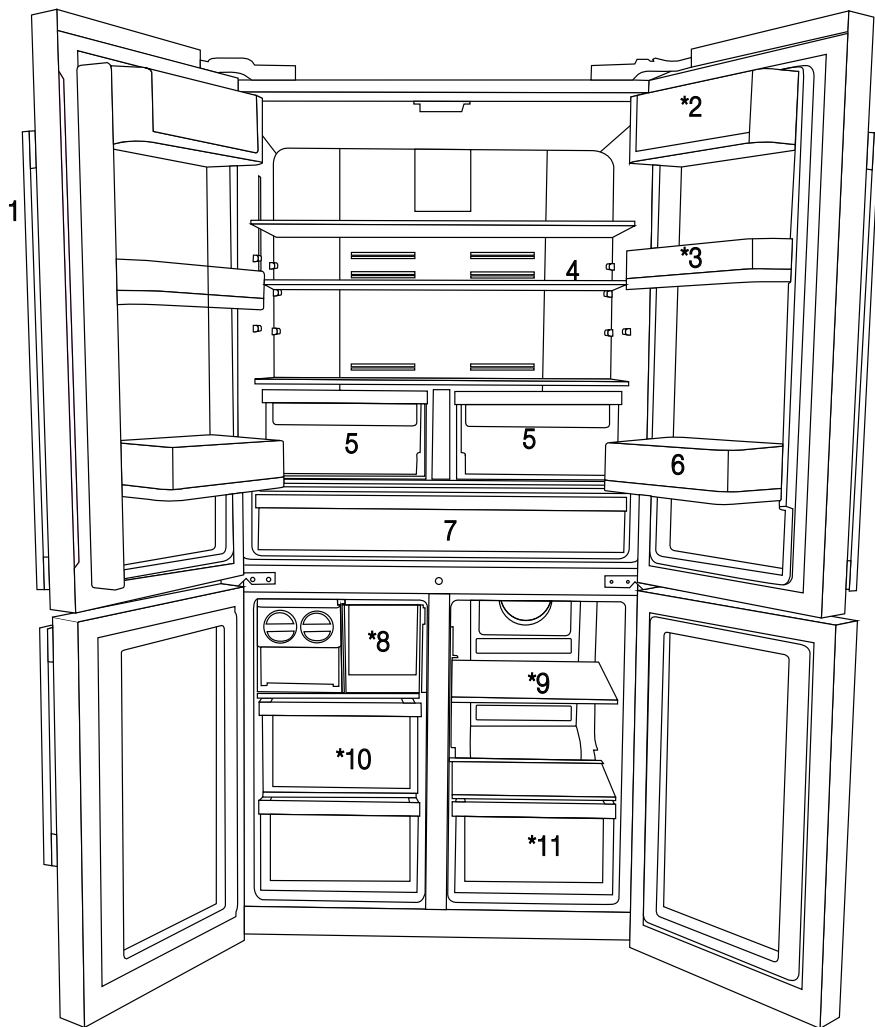

- 1- Controle- en indicatorpaneel
- 2- Boter & kaassectie
- 3- 70 mm bewegende deurrek
- 4- Koelvak glazen rek
- 5- Koelvak groentelade
- 6- Gallon deurrek

- 7- Koelvak
- 8- IJslade
- 9- Multizone glazen rek/koeler
- 10- Vriesvak laden
- 11- Multizone lade
- 12- Watertank
- * OPTIONEEL



Afbeeldingen in deze gebruikshandleiding zijn schematisch en stemmen mogelijk niet exact overeen met uw product. Als de onderdelen niet aanwezig zijn in het product dat u gekocht hebt, zijn dien onderdelen geldig voor andere modellen.

3.1 Gepaste locaties voor installatie

Neem contact op met een geautoriseerde dienst voor de installatie van het product. Voor de correcte voorbereiding van het product voor gebruik verwijzen wij naar de informatie in de gebruikshandleiding. U moet controleren of de elektrische installatie en waterinstallatie conform zijn. Zo niet moet u een gekwalificeerde elektricien en loodgieter inroepen en de nodige inrichtingen maken.



WAARSCHUWING: De fabrikant is niet aansprakelijk voor schade die het resultaat kan zijn van procedures uitgevoerd door niet-geautoriseerde personen.



WAARSCHUWING: Het product moet verbonden zijn met het elektrisch net tijdens de installatie. Zo niet bestaat het risico van ernstige letsels of zelfs een fatale afloop!



WAARSCHUWING: : Als de deurspeling in de ruimte waar het product wordt geplaatst te smal is voor het product kunt u de deur van de ruimte verwijderen en het product zijdelings door de deur verhuizen; als dit niet werkt, moet u contact opnemen met de geautoriseerde dienst.

- Plaats het product op een vlakke ondergrond om schokken te vermijden.
- Installeer het product minimum 30 cm verwijderd van warmtebronnen zoals het fornuis, radiatoren, kachels en minimum 5 cm van elektrische ovens.
- Het product mag niet worden blootgesteld aan direct zonlicht en het mag niet in vochtige ruimten worden geplaatst.
- Dit product vereist een goede luchtcirculatie om efficiënt te kunnen werken. Als het product in een muurnis wordt geplaatst, moet u ten minste 5 cm tussenruimte laten tussen het product en het plafond, de achterwand en de muren.
- Als het product in een muurnis wordt geplaatst, moet u ten minste 5 cm tussenruimte laten tussen het product en het plafond, de achterwand en de muren. Controleer of het

tussenruimte beveiligingsonderdeel met de muur achteraan aanwezig is (indien geleverd met het product). Als dit onderdeel niet beschikbaar is, of als het verloren is gegaan of gevallen, moet u het product zodanig positioneren dat er ten minste 5 cm tussenruimte is tussen het product en de muren van de kamer. De tussenruimte achteraan is belangrijk voor de efficiënte werking van het product.

- Als het product in een muurnis wordt geplaatst, moet u ten minste 5 cm tussenruimte laten tussen het product en het plafond, de achterwand en de muren. Controleer of het tussenruimte beveiligingsonderdeel met de muur achteraan aanwezig is (indien geleverd met het product). Als dit onderdeel niet beschikbaar is, of als het verloren is gegaan of gevallen, moet u het product zodanig positioneren dat er ten minste 5 cm tussenruimte is tussen het product en de muren van de kamer. De tussenruimte achteraan is belangrijk voor de efficiënte werking van het product.
- Installeer het product niet in een ruimte met temperaturen van minder dan -5°C .

3.2 Installatie van de plastic spieën

De plastic spieën die worden geleverd met het product worden gebruikt om de afstand te creëren voor de luchtcirculatie tussen het product en de achterwand.

1. Om de spieën te plaatsen, verwijdert u de schroeven van het product en gebruikt u de schroeven die worden geleverd met de spieën.

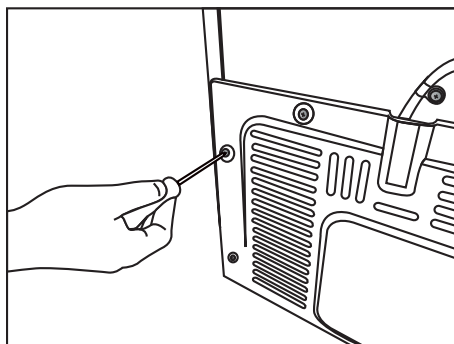

2. Bevestig 2 plastic spieën op het ventilatiedeksel achteraan zoals aangetoond in de afbeelding.

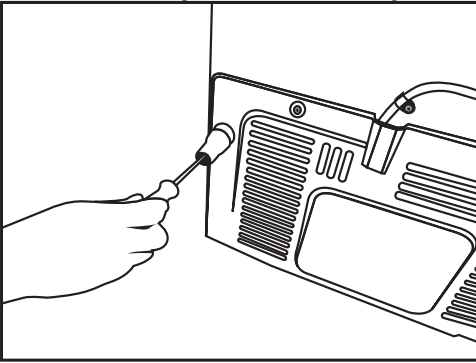

3.3 *De voetjes aanpassen

Als het product niet in evenwicht staat na de installatie moet u de voetjes vooraan aanpassen door ze naar rechts of naar links te draaien.

*Als uw product niet voorzien is van een wijnvak of een glazen deur, is uw product niet uitgerust met verstelbare pootjes, maar met vaste pootjes.

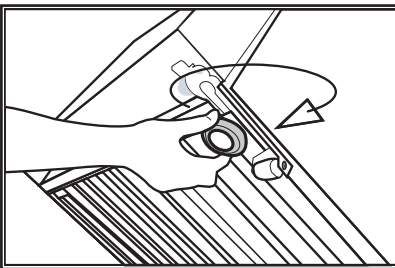
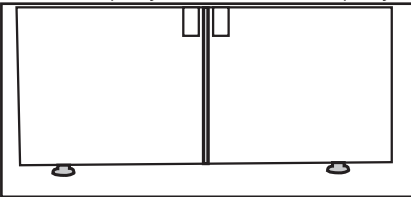

De deuren verticaal aan te passen,

Draai de bevestigingsmoer los onderaan.

Roteer de instelmoer in overeenstemming met de positie van de deur (linksom/rechtsom).

Draai de bevestigingsmoer aan om de positie vast te zetten.

De deuren horizontaal aan te passen,

Draai de bevestigingsmoer los bovenaan.

Roteer de zijde instelmoer in overeenstemming met de positie van de deur (linksom/rechtsom).

Draai de bevestigingsmoer aan bovenaan om de positie vast te zetten.

Installatie

- Bovenste scharnieren worden bevestigd met 3 schroeven.
- Het scharnierdeksel wordt bevestigd nadat de sleuven gemonteerd zijn.
- Daarna wordt het scharnierdeksel bevestigd met twee schroeven.

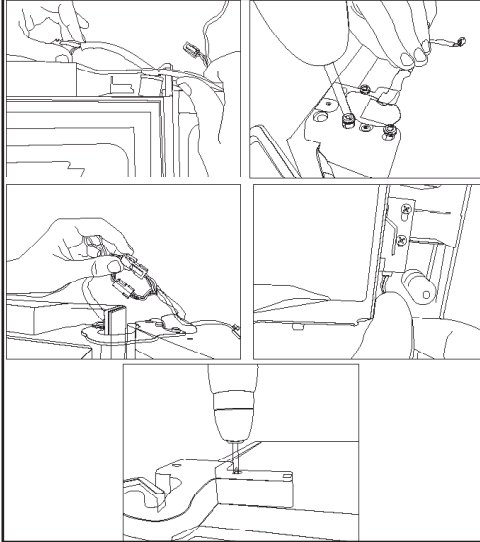

3.4 Elektrische verbinding



WAARSCHUWING: Gebruik geen meervoudige stekkers of verlengsnoeren.



WAARSCHUWING: Een beschadigd netsnoer moet worden vervangen door een geautoriseerde dienst.



Als er twee koelkasten naast elkaar worden geplaatst, moet er minimum 4 cm vrije ruimte tussen zijn.

- Ons bedrijf is niet aansprakelijk voor schade die kan optreden als het product zonder aarding en elektrische aansluitingen wordt gebruikt die overeenstemmen met de nationale regelgeving.
- De stekker moet binnen handbereik blijven na de installatie.
- Gebruik geen verlengsnoeren of meervoudige stekkers tussen uw product en het stopcontact.

4 Voorbereiding

4.1 Zaken die u moet doen om energie te besparen



Uw koelkast aansluiten op systemen die energie besparen is gevaarlijk omdat deze het product kan beschadigen.

- Voor een vrijstaand apparaat; “dit koelend apparaat is niet bedoeld voor gebruik als een ingebouwd apparaat”.
- Laat de deuren van uw koelkast niet lang open staan.
- Plaats geen warme etenswaren of dranken in uw koelkast.
- U mag de koelkast niet overbelasten: Het koelvermogen daalt als de luchtcirculatie van de koelkast wordt belemmerd.
- Plaats de koelkast niet in direct zonlicht. Installeer het product minimum 30 cm verwijderd van warmtebronnen zoals het fornuis, ovens, radiatoren, kachels en minimum 5 cm van elektrische ovens.
- Let erop uw etenswaren te bewaren in de koelkast in afgesloten containers.
- Om een maximale hoeveelheid etenswaren te kunnen bewaren in het vriesvak van uw koelkast moet de bovenste lade worden verwijderd en bovenop de glazen lade te plaatsen. Het vermelde stroomverbruik voor uw koelkast werd bepaald nadat de icematic en de bovenste laden verwijderd werden om zoveel mogelijk plaats te maken. Het wordt ten sterkste aanbevolen de onderste laden in het vriesvak en het multizone vak te gebruiken tijdens het laden.
- Aangezien warme en vochtige lucht niet direct in uw product doordringt als de deuren niet geopend zijn, zal uw product zichzelf optimaliseren in omstandigheden die voldoende zijn om uw voedsel te beschermen. Functies en onderdelen zoals een compressor, ventilator, verwarmers, ontdooien, verlichting, display enzovoort zullen werken volgens de behoeften om in deze omstandigheden een minimum aan energie te verbruiken.

- De luchtstroom mag niet worden geblokkeerd door etenswaren vooraan in de diepvriezer en voor de ventilatoren van het multizone vak te plaatsen. Etenswaren moeten worden geladen door minimum 5 cm vrij te laten voor de beschermde ventilator deksel.
- De diepgevroren etenswaren ontdooien in het koelvak bespaart energie en bewaart de kwaliteit van de etenswaren.



De temperatuur van de kamer waar uw koelkast is geplaatst moet minimum 10°C zijn. Uw koelkast gebruiken onder koelervoorwaarden wordt niet aanbevolen met betrekking tot de efficiëntie.



De binnenzijde van uw koelkast moet grondig worden gereinigd.



Als er twee koelkasten naast elkaar worden geplaatst, moet er minimum 4 cm vrije ruimte tussen zijn.

4.2 Aanbevelingen over het verse etenswaren compartiment

- Zorg ervoor dat de etenswaren niet in aanraking komen met de temperatuursensor in het verse etenswaren compartiment. Om de ideale bewaartemperatuur te handhaven in het verse etenswaren compartiment mag de sensor niet geblokkeerd worden door etenswaren.
- Plaats geen warme etenswaren of dranken in de koelkast.



U hoort een geluidssignaal wanneer de compressor start. De vloeistoffen en gassen in het koelsysteem kunnen geluid weergeven, zelfs als de compressor niet werkt en dit is normaal.



De randen van de koelkast kunnen warm aanvoelen. Dit is normaal. Deze zones zijn ontworpen om op te warmen en condensatie te vermijden.

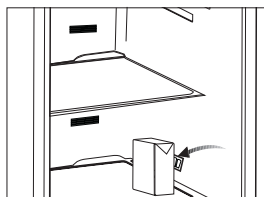
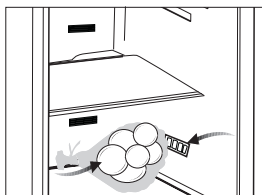

4.3 Eerste gebruik

Voor u het product in gebruik neemt, moet u ervoor zorgen dat alle voorzorgsmaatregelen worden genomen in overeenstemming met de instructies in de hoofdstukken "Belangrijke instructies met betrekking tot veiligheid en het milieu" en "Installatie".

- Reinig de binnenzijde van de koelkast zoals aanbevolen in de sectie "Onderhoud en reiniging". Voor u de koelkast start, moet u er zeker van zijn dat de binnenzijde droog.
- Voer de stekker van de koelkast in een geaard stopcontact. De interne verlichting licht op wanneer de deur van de koelkast wordt geopend.
- Bedien de koelkast gedurende 6 uur zonder er etenswaren in te plaatsen en open de deur niet tenzij absoluut noodzakelijk.

5 Het product bedienen

5.1 Indicatorpaneel

Het aanraak indicatorpaneel biedt u de mogelijkheid de temperatuur in te stellen en de andere functies met betrekking tot de koelkast te controleren zonder de deur te openen. Druk op de relevante knoppen voor de functie-instellingen.

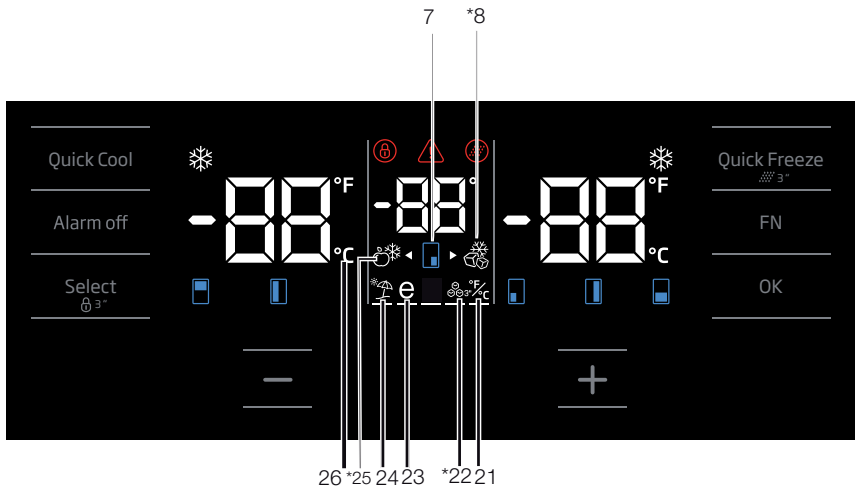
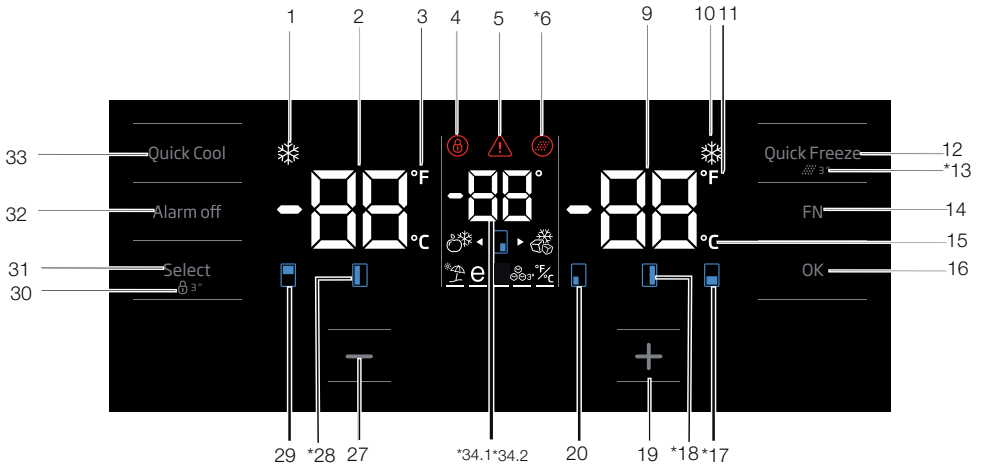

Afbeeldingen in deze gebruikshandleiding zijn schematisch en stemmen mogelijk niet exact overeen met uw product. Als de onderdelen niet aanwezig zijn in het product dat u gekocht hebt, zijn dien onderdelen geldig voor andere modellen.

Het product bedienen

1. Snel koelen functie indicator

Hij schakelt in wanneer de snel koelen functie wordt ingeschakeld.

2. Diepvriezer temperatuurinstellingen indicator

Temperatuur van het koelvak wordt weergegeven; ze kan worden ingesteld op 8,7,6,5,4,3,2,1.

3. Fahrenheit indicator

Het is een Fahrenheit indicator. Als de Fahrenheit indicatie ingeschakeld is, worden de temperatuur instelwaarden weergegeven in Fahrenheit en het relevante pictogram schakelt in.

4. Toetsvergrendeling

Druk op de toetsvergrendeling knop gedurende 3 seconden. Toetsvergrendeling symbool licht op en de toetsvergrendeling knop modus wordt ingeschakeld. De knoppen werken niet als de toetsvergrendeling ingeschakeld is. Druk opnieuw op de toetsvergrendeling knop gedurende 3 seconden. Het toetsvergrendeling symbool schakelt uit en de toetsvergrendeling modus wordt afgesloten.

Druk op de toetsvergrendeling knop als u een wijziging van de temperatuurinstelling van de koelkast wilt voorkomen.

5. Stroompanne/Hoge temperatuur/fout waarschuwing

Deze indicator licht op tijdens een stroompanne, hoge temperatuurfouten en foutwaarschuwingen. Tijdens langdurige stroompannes knippert de hoogste temperatuur die het vriesvak bereikt op het digitale scherm. Na de controle van de etenswaren in het vriesvak drukt u op de alarm uit knop om de waarschuwing te wissen.

Raadpleeg de sectie "aangeraden oplossingen voor probleemoplossingen" op uw handleiding als u opmerkt dat deze indicator oplicht.

6. Filter reset pictogram

Dit pictogram schakelt in wanneer de filter moet worden gereset.

7. Temperatuur wijzigen pictogram

Geeft het vak aan waarvan de temperatuur wordt gewijzigd. Als het temperatuur wijzigen pictogram

begint te knippen, wijst dit erop dat het relevante vak geselecteerd is.

8. Joker diepvriezer pictogram

Wijst naar het Joker diepvries pictogram met de FN-knop; het pictogram begint te knippen. Wanneer u de OK-toets indrukt, schakelt het joker vak diepvriezer pictogram in en werkt als een diepvriezer.

9. Diepvriezer temperatuurinstellingen indicator

De temperatuur van het koelvak wordt weergegeven; ze kan worden ingesteld op -16,-18,-19,-20,-21,-22,-24.

10. Quick Freeze functie indicator

Hij schakelt in wanneer de Quick Freeze functie wordt ingeschakeld.

11. Fahrenheit indicator

Het is een Fahrenheit indicator. Als de Fahrenheit indicatie ingeschakeld is, worden de temperatuur instelwaarden weergegeven in Fahrenheit en het relevante pictogram schakelt in.

12. Quick Freeze functieknop

Druk op deze knop om de snelle vriesfunctie in of uit te schakelen. Wanneer u de functie inschakelt, koelt het vriesvak af tot een lagere temperatuur dan de ingestelde waarde.



Gebruik de snelle vriesfunctie wanneer u de etenswaren in het vriesvak snel wilt afkoelen. Als u grote hoeveelheden verse etenswaren wilt invriezen, schakelt u deze functie in voor u de etenswaren in het product plaatst.



Als u ze niet wilt annuleren, schakelt de Quick Freeze functie automatisch uit na maximum 24 uur of wanneer het koelvak de gewenste temperatuur bereikt.



Deze functie wordt herroepen wanneer de stroom herstelt na een stroompanne.

13. Filter reset

Het filter wordt gereset als de snelle vriesknop gedurende 3 seconden wordt ingedrukt. Filter reset pictogram schakelt uit.

14. FN-knop

Met deze toets kunt u schakelen tussen de functies die u wilt selecteren. Wanneer u deze knop indrukt, begint het pictogram, waarvan de functie moet worden in- of uitgeschakeld, en de indicator van dit pictogram te knippen. De FN-knop wordt uitgeschakeld als hij niet wordt ingedrukt binnen 20 seconden. U moet deze knop indrukken om de functies opnieuw te wijzigen.

15. Celsius indicator

Het is een Celsius indicator. Als de Celsius indicatie ingeschakeld is, worden de temperatuur instelwaarden weergegeven in Celsius en het relevante pictogram schakelt in.

16. OK-knop

Nadat u doorheen de functies hebt genavigeerd met de FN-knop, wanneer de functie geannuleerd wordt met de OK-knop, knippen het relevante pictogram en de indicator. Wanneer de functie wordt ingeschakeld, blijft ze ingeschakeld. De indicator blijft knippen om aan te geven dat het pictogram ingeschakeld is.

17. Temperatuur wijzigen pictogram

Geeft het vak aan waarvan de temperatuur wordt gewijzigd. Als het temperatuur wijzigen pictogram begint te knippen, wijst dit erop dat het relevante vak geselecteerd is.

18. Temperatuur wijzigen pictogram

Geeft het vak aan waarvan de temperatuur wordt gewijzigd. Als het temperatuur wijzigen pictogram begint te knippen, wijst dit erop dat het relevante vak geselecteerd is.

19. Stijgende instelling knop

Selecteer het relevante vak met de selectieknop; het pictogram van het vak voor het relevante vak begint te knippen. Als u de stijgende instelling knop indrukt tijdens dit proces, wordt de ingestelde waarde verhoogd. Als u hem blijft indrukken in een lus keert de instelwaarde terug naar het begin.

20. Temperatuur wijzigen pictogram

Geeft het vak aan waarvan de temperatuur wordt gewijzigd. Als het temperatuur wijzigen pictogram begint te knippen, wijst dit erop dat het relevante vak geselecteerd is.

21. De Celsius en Fahrenheit indicator instellen

Wijst deze toets aan met de FN-toets en selecteer Fahrenheit en Celsius met de OK-toets. Wanneer het relevante temperatuurtype wordt geselecteerd, schakelt de Fahrenheit en Celsius indicator in.

22. IJsmachine op het pictogram.

Druk op de toets FN (tot deze het ijspictogram en de onderste lijn bereikt) om de ijsmachine in te schakelen. De ijsmachine op het pictogram en de ijsmachine functie-indicator begint te knippen wanneer u het lampje inschakelt. Zo kunt u zien of de ijsmachine is in- of uitgeschakeld. Wanneer u drukt op OK blijft het ijsmachinepictogram ononderbroken branden en blijft de indicator knippen tijdens dit proces. Als u geen knop indrukt binnen 20 seconden blijven het pictogram en de indicator ingeschakeld. Het ijsmachine is dus ingeschakeld. Om de ijsmachine opnieuw uit te schakelen, licht het pictogram en de indicator op; zowel de ijsmachine op het pictogram en de indicator beginnen dus te knippen. Als u geen knop indrukt binnen 20 seconden schakelen het pictogram en de indicator uit en wordt de wijnmodusfunctie uitgeschakeld.



Geeft aan of de Icematic aan of uit staat.



De waterstroom uit het waterreservoir stopt wanneer deze functie niet is geselecteerd. Echter, eerder gemaakt ijs kan uit de Icematic worden genomen.

23. Eco Fuzzy functie pictogram

Druk op de FN-toets (tot hij het letter "e" pictogram en de onderste lijn bereikt) om de Eco Fuzzy functie in te schakelen. Wanneer u het Eco Fuzzy functie pictogram en de Eco Fuzzy functie indicator aanwijst, beginnen ze te knippen. Zo kunt u zien of de Eco Fuzzy functie wordt in- of

Het product bedienen

uitgeschakeld. Als u de OK-knop indrukt, blijft het Eco Fuzzy functie pictogram doorlopend branden en de indicator blijft knipperen tijdens dit proces. Als u na 20 seconden geen knop hebt ingedrukt, blijven het pictogram en de indicator branden. Zo wordt de Eco Fuzzy functie ingeschakeld. Om de Eco Fuzzy functie uit te schakelen, wijst u het pictogram en de indicator opnieuw aan en drukt u op de OK-toets. Het Eco Fuzzy functie pictogram en de indicator beginnen dus te knipperen. Als u geen knop indrukt binnen de 20 seconden schakelen het pictogram en de indicator uit en de Eco Fuzzy functie wordt geannuleerd.

24. Vakantiefunctie pictogram

Druk op de FN-toets (tot hij het paraplu pictogram en de onderste lijn bereikt) om de vakantiefunctie in te schakelen. Wanneer u het vakantiefunctie pictogram en de vakantiefunctie indicator aanwijst, beginnen ze te knipperen. Zo kunt u zien of de vakantiefunctie wordt in- of uitgeschakeld. Als u de OK-knop indrukt, blijft het vakantiefunctie pictogram doorlopend branden en zo wordt de Vakantiefunctie ingeschakeld. De indicator blijft knipperen tijdens dit proces. Druk op de OK-toets om de vakantiefunctie te annuleren. Het vakantiefunctie pictogram en de indicator begint te knipperen en de vakantiefunctie wordt geannuleerd.

25. Joker koelkast pictogram

Wanneer u het joker koelkast pictogram selecteert met de FN-knop en u de OK-toets indrukt, schakelt het joker vak om in een koelvak en werkt het als een koeler.

26. Celsius indicator

Het is een Celsius indicator. Als de Celsius indicatie ingeschakeld is, worden de temperatuur instelwaarden weergegeven in Celsius en het relevante pictogram schakelt in.

27. Dalende functie instellen

Selecteer het relevante vak met de selectieknop; het pictogram van het vak voor het relevante vak begint te knipperen. Als u de dalende instelling knop indrukt tijdens dit proces, wordt de ingestelde waarde verlaagd. Als u hem blijft indrukken in een lus keert de instelwaarde terug naar het begin.

28. Temperatuur wijzigen pictogram

Geeft het vak aan waarvan de temperatuur wordt gewijzigd. Als het temperatuur wijzigen pictogram begint te knipperen, wijst dit erop dat het relevante vak geselecteerd is.

29. Temperatuur wijzigen pictogram

Geeft het vak aan waarvan de temperatuur wordt gewijzigd. Als het temperatuur wijzigen pictogram begint te knipperen, wijst dit erop dat het relevante vak geselecteerd is.

30. Toetsvergrendeling

Druk op de toetsvergrendeling knop gedurende 3 seconden. Toetsvergrendeling symbool

licht op en de toetsvergrendeling knop modus wordt ingeschakeld. De knoppen werken niet als de toetsvergrendeling ingeschakeld is. Druk opnieuw op de toetsvergrendeling knop gedurende 3 seconden. Het toetsvergrendeling symbool schakelt uit en de toetsvergrendeling modus wordt afgesloten.

Druk op de **toetsenbord vergrendelen** knop als u een wijziging van de temperatuurinstelling van de koelkast wilt voorkomen.

31. Selectieknop

Gebruik deze knop om het vak te selecteren waarvan u de temperatuur wilt wijzigen. Schakel tussen de vakken door deze knop in te drukken. Het geselecteerde vak kan worden begrepen via de pictogrammen van het vak (7, 17, 18, 20, 28, 29). Ongeacht het pictogram van het vak dat knippert, het vak waarvan u de temperatuurwaarden wilt wijzigen wordt geselecteerd. Daarna kunt u de instelwaarden wijzigen door de knop van het vak in te drukken waarmee u de waarden verlaagt (27) en die waarmee u de waarden verhoogt (19). Als u de selectieknop niet indrukt gedurende 20 seconden schakelen de pictogrammen uit. U moet deze toets indrukken om opnieuw een vak te selecteren.

32. Alarm uit waarschuwing

In het geval van een stroompanne/hoge temperatuur alarm en na de controle van de etenswaren in het vriesvak drukt u op de alarm uit knop om de waarschuwing te wissen.

33. Snel koelen functieknop

De knop heeft twee functies. Om de snel koelen functie in- of uitschakelen, drukt u de knop kort in. De Snel koelen indicator schakelt uit en keert terug naar de normale instelling.



Gebruik de snel koelen functie wanneer u de etenswaren in het koelvak snel wilt afkoelen. Als u grote hoeveelheden verse etenswaren wilt afkoelen, schakelt u deze functie in voor u de etenswaren in het product plaatst.



Als u ze niet annuleert, schakelt de snel koelen functie automatisch uit na maximum 1 uur of wanneer het koelvak de gewenste temperatuur bereikt.



Als u de snel koelen knop herhaaldelijk indrukt met korte intervallen wordt de elektronische circuit bescherming ingeschakeld en de compressor start onmiddellijk.



Deze functie wordt herroepen wanneer de stroom herstelt na een stroompanne.

34. 1 Joker temperatuurindicator

De temperatuur instelwaarden van het joker vak worden weergegeven.

34. 2 Wijnkoeler vak temperatuurindicator

Temperatuur instelwaarden van het wijnrek worden weergegeven.

Het product bedienen

5.2 Verse etenswaren invriezen

- Om de kwaliteit van de etenswaren te bewaren, moeten ze zo snel mogelijk worden ingevroren wanneer ze in het vriesvak worden geplaatst. Gebruik hiervoor de snelle invriesfunctie.
 - U kunt de etenswaren langer bewaren in het vriesvak als u ze invriest wanneer ze vers zijn.
 - Verpak de etenswaren die u wilt invriezen en sluit de verpakking zodat er geen lucht kan binnendringen.
 - Zorg ervoor u uw etenswaren verpakt voor u ze in de diepvriezer plaatst. Gebruik diepvriezer containers, folie en vochtbestendig papier, plastic zakken en ander verpakkingsmateriaal in de plaats van het traditionele verpakkingspapier.
 - Label elke verpakking met de datum voor u ze invriest. U kunt de versheid van elke verpakking zo aangeven wanneer u de diepvriezer opent. Bewaar de eerder diepgevroren etenswaren vooraan in het vriesvak om zeker te zijn dat ze eerst worden gebruikt.
- Diepgevroren etenswaren moeten onmiddellijk worden gebruikt nadat ze ontdooid zijn en ze mogen niet opnieuw worden ingevroren.
 - U mag geen te grote hoeveelheden invriezen in een keer.
 - "Activeer de "Snel-invriesfunctie" 24 uren voor het bevriezen van het verse voedsel. Verse voedselpakketten dienen in de onderste lades geplaatst te worden. Activeer de "Snel-invriesfunctie" opnieuw na het plaatsen van de verse voedselpakketten. Wanneer de vrieskist ingesteld is op snelfunctie, wordt de gehele ruimte automatisch ingesteld op snelfunctie."

Vriesvak instelling	Koelvak instelling	Opmerkingen
-18°C	4°C	Dit is de standaard, aanbevolen instelling.
-20, -22 of -24°C	4°C	Deze instellingen worden aanbevolen bij omgevingstemperaturen van hoger dan 30°C.
Snel invriezen	4°C	Gebruik deze functie wanneer u etenswaren op korte tijd wilt invriezen. Uw product keert terug naar de vorige modus wanneer het proces beëindigd is.
-18°C of kouder	2°C	Gebruik deze instellingen als u denkt dat uw koelvak niet koud genoeg is omwille van de warme omgeving of het regelmatig openen en sluiten van de deur.

5.3 Aanbevelingen om diepgevroren etenswaren te bewaren

Het vak moet worden ingesteld op minimum -18°C.

1. Plaats de pakketten zo snel mogelijk na aankoop in de diepvriezer zonder ze te laten ontdooiden.
2. Controleer of de "Tenminste houdbaar tot" data op de verpakking al of niet verstreken zijn voor u ze invriest.

3. Zorg ervoor dat de pakketten etenswaren niet beschadigd zijn.

5.4 Diepvriezer informatie

In overeenstemming met de IEC 62552 normen vriest het product minimum 4,5 kg etenswaren in bij een omgevingstemperatuur van 25°C tot -18°C of lager binnen 24 uur voor elke 100 liter of vriesvolume.

Etenswaren kunnen enkel gedurende een lange periode worden bewaard bij -18°C of lagere temperaturen.

Het product bedienen

U kunt de versheid van etenswaren een aantal maanden bewaren (bij -18°C of lagere temperaturen in de diepvriezer).

Etenswaren die u wilt invriezen mogen niet in contact komen met eerder ingevroren waren om te voorkomen dat ze gedeeltelijk zouden ontdooien. Kook de groenten en draineer het water om groenten langer diepgevroren te kunnen bewaren. Nadat het water gedraineerd is, plaatst u ze in luchtdichte verpakkingen en plaatst u ze in de diepvriezer. Etenswaren zoals bananen, tomaten, salade, selder, gekookte eieren, aardappelen zijn niet geschikt om te worden ingevroren. Wanneer deze etenswaren worden ingevroren, wordt enkel hun voedingswaarden smaak negatief beïnvloed. Ze zullen niet verrotten en ze creëren dus geen risico voor de gezondheid.

5.5 De etenswaren plaatsen

Diepvriezer deurvakken	Uiteenlopende etenswaren zoals vlees, vis, ijscrème, groenten, etc.
Koelkast deurvakken	Etenswaren in pannen, afgedekte boren en afgesloten containers, eieren (in afgesloten container)
Deurladen van het koelvak	Kleine en verpakte etenswaren of dranken
Groentelade	Groenten en fruit
Verse zone compartiment	Delicatessen (ontbijt etenswaren, vleesproducten die op korte termijn worden verbruikt)

5.6 Deur opening alarm

(Deze functie is optioneel)

Het deur open alarmsysteem van uw koelkast kan verschillen naargelang het model.

Versie 1:

Als de deur van het product open blijft gedurende een bepaalde periode (60 tot 120 seconden) weerklinkt een geluidssignaal; afhankelijk van het model van het product kan ook een visueel waarschuwingssignaal (knipperlicht) worden

weergegeven. Als u de deur van het apparaat sluit of drukt op een knop op het scherm van het apparaat kunt u het alarm stopzetten.

Versie 2:

Als de deur van het apparaat open blijft gedurende een bepaalde periode (60 tot 120 seconden) weerklinkt het deur open alarm. Het deur open alarm weerklinkt geleidelijk aan. Eerst wordt een hoorbaar alarm gestart. Na 4 minuten, als de deur nog steeds niet is gesloten, wordt een visueel alarm (knipperlicht) ingeschakeld. Het deur open alarm wordt uitgesteld gedurende een bepaalde periode (60 tot 120 seconden) wanneer een toets op het scherm van het product wordt ingedrukt. Daarna begint het proces opnieuw. Wanneer de deur van het apparaat wordt gesloten, wordt het deur open alarm geannuleerd.

5.7 Groentelade

De groentelade van de koelkast is speciaal ontworpen om groenten vers te houden zonder hun vochtigheid te verliezen. Om die reden is de koude luchtcirculatie doorheen de groentelade geconcentreerd. Verwijder de deurrekken die tegen de groentelade zitten voor u de groentelade verwijdert.

5.8 Vochtigheid-beheerde groentelade (FreSHelf)

(Deze functie is optioneel)

De vochtigheidsgraad van de groenten en het fruit wordt beheerd met de functie van de vochtigheidscontrole van de groentelade en de etenswaren blijven gegarandeerd langer vers.

We raden aan bladgroenten zoals salade en spinazie en groenten die gevoelig zijn aan vochtigheidsverlies zo horizontaal mogelijk te in de groentelade te plaatsen; niet in een horizontale positie op hun wortelen.

Terwijl u de groenten in de lade plaatst, moet u rekening houden met het specifieke gewicht van de groenten. Zware en harde groenten moeten onderin de groentelade worden geplaatst en de zachte en lichte groenten in het bovenste deel.

Het product bedienen

Laat de groenten nooit in hun plastic zak in de groentelade. Als ze in hun plastic zak worden gelaten, zullen ze sneller rotten. Als u niet wilt dat de groenten in contact komen met andere groenten uit hygiënische overwegingen kunt u geperforeerd papier of iets gelijkaardigs gebruiken in de plaats van plastic zakken.

Plaats geen peren, abrikozen, perziken, etc., in het bijzonder fruit dat grote hoeveelheden ethyleen genereert, in dezelfde groentelade als ander fruit of groenten. Het ethyleengas dat vrijkomt uit dit fruit kan ander fruit sneller doen rijpen en verrotten.

5.9 Eierhouder

U kunt de eierhouder installeren in de gewenste deur of rek.

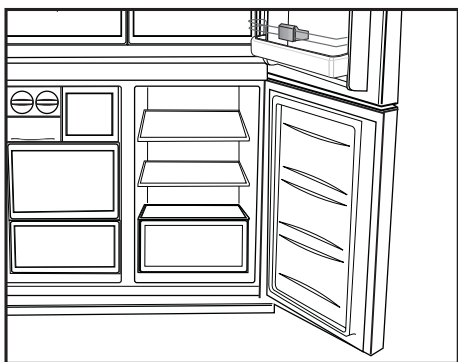

Plaats de eierhouder nooit in het vriesvak.

5.10 Blauw licht/HarvestFresh

***Is mogelijk niet beschikbaar op alle modellen**

Voor het blauwe licht,

Bij fruit en groenten die zijn opgeslagen in de crisper-laden en die worden verlicht met een blauw licht blijft de fotosynthese doorlopen omwille van het golflengte-effect van het blauwe licht en zo behouden zij hun vitamine-inhoud.

Voor HarvestFresh,

Groenten en fruit die zijn opgeslagen in de crisper-laden en die worden verlicht met de HarvestFresh

technologie behouden hun vitamines gedurende een langere periode dankzij de blauwe, groene, rode lichten en donkere cycli die een dagcyclus simuleren.

Als u de deur van de koelkast opent tijdens de donkere periode van de HarvestFresh technologie zal de koelkast dit automatisch detecteren en de blauw-groene of rode licht inschakelen om de crisper-lade naar wens te verlichten. Nadat u de deur van de koelkast hebt gesloten, loopt de donkere periode door en dit staat voor de nacht tijdens een dagcyclus

5.11 Geurfilter

De geurfilter in de luchtleiding van het koelvak voorkomt de opbouw van ongewenste geurtjes in de koelkast.

5.12 Gebruik van interne waterdispenser en waterdispenser bij de deur

(in sommige modellen)

Nadat u de koelkast hebt aangesloten op een waterbron of als u het waterfilter vervangen hebt, moet u het watersysteem spoelen. Gebruik een stevige container om de waterdispenser hendel 5 seconden ingedrukt te houden en laat hem dan 5 seconden los. Herhaal tot het water begint te stromen. Zodra het water begint te stromen, moet u de dispenser blijven indrukken en opnieuw loslaten (5 seconden ingedrukt, 5 seconden los laten) tot in totaal 15L verdeeld is. Dit spoelt de lucht uit het filter en het waterdispenser systeem en het bereidt het waterfilter voor op gebruik. Bijkomend spoelen kan vereist zijn in bepaalde huishoudens. Naarmate de lucht uit het systeem wordt gelaten, kan water uit de dispenser spuiten. Gun het systeem 24 uur om de koelkast en het water af te koelen. Verdeel voldoende water elke week om een verse toevoer te handhaven.

Het product bedienen



Na 5 minuten doorlopend stromen, stopt de dispenser met het verdelen van water om overstromingen te vermijden. Om te blijven water verdelen, drukt u de hendel van de dispenser opnieuw in.



Als uw waterdispenser slechts een paar druppels water lekt nadat u water hebt verdeeld, is dit normaal.

5.13 Water verdelen

Houd een container onder de dispenser tuit terwijl u de dispenser indrukt.

Laat de dispenser los om te stoppen.



De eerste paar glazen water van de waterdispenser zijn gewoonlijk warm.



Als de waterdispenser gedurende een lange periode niet wordt gebruikt, moet u de eerste paar glazen water weggooien om zuiver water te verkrijgen.

Tijdens de eerste ingebruikname moet u ca. 24 uur wachten tot het water afgekoeld is.

Verwijder het glas een beetje nadat u aan de trekker hebt getrokken.

5.14 Het gebruik van de waterdispenser



Voor u de koelkast de eerste maal in gebruik neemt en na het vervangen van uw waterfilter kan er water uit de waterdispenser druppelen. Om het druppelen of lekken van water te voorkomen, moet u de lucht uit het systeem laten door ca. 20 liter water doorheen de waterdispenser te verdelen voor het eerste gebruik en elke maal nadat u het waterfilter vervangt. Dit verwijdert alle lucht uit het systeem en stopt de lekken in de waterdispenser. U zult de koppeling en de waterleiding achteraan op de koelkast moeten controleren als er een obstructie is in de waterstroom.

Waterdispenser bij de deur (in sommige modellen)

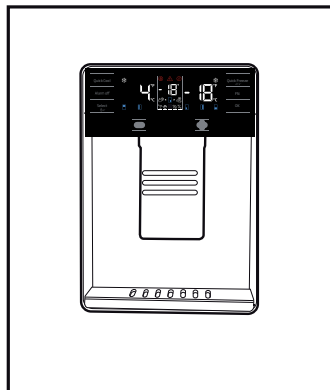

Het product bedienen

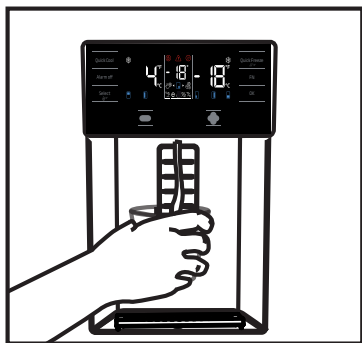

Ingebouwde waterdispenser (in sommige modellen)

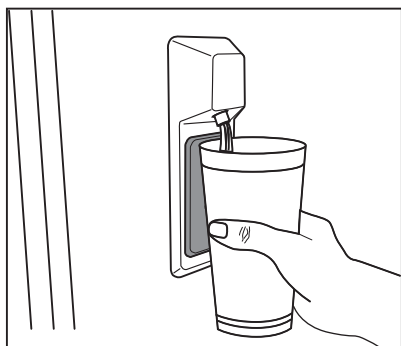

5.15 Icematic

(alleen bepaalde modellen)

Om ijs uit de icematic te krijgen, vult u het waterreservoir in het koelgedeelte met water het het maximumniveau.

De ijsblokjes kunnen in de ijslade aan elkaar blijven plakken en een grote klomp vormen door warme en vochtige lucht in circa 15 dagen. Dit is normaal. Als u de blokjes niet van de grote klomp kunt scheiden, kunt u het ijsreservoir legen en nogmaals ijs maken.



Het wordt aanbevolen het water in het waterreservoir te vervangen als het langer dan 2-3 weken in het reservoir achterblijft.



Er kunnen iedere 120 minuten vreemde geluiden uit de koelkast komen die voortkomen uit het ijsmaken en -storten. Dit is normaal.



Als u geen ijs wilt maken, drukt u op het ijsmaaksymbool om de icematic te laten stoppen om energie te besparen en de levensduur van uw koelkast te verlengen.



Het is normaal dat er wat water uit de dispenser druppelt nadat u water heeft afgetapt.

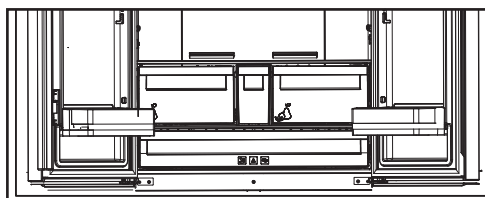

5.16 Icematic en ijsbakje

(alleen bepaalde modellen)

De Icematic gebruiken

Vul de Icematic met water en plaats in zijn houder. Het ijs is na ongeveer 2 uur klaar. Haal de Icematic niet van zijn plaats om ijs te pakken.

Draai de knoppen erop 90° in wijzerzin.

De ijsblokjes in de cellen zullen naar beneden vallen in het ijsbakje eronder.

U kunt de ijsblokjes nu uit het ijsbakje pakken en serveren.

Indien gewenst kunt u de ijsblokjes in het ijsbakje bewaren.

Ijsbakje

Het ijsbakje is alleen bedoeld voor het bewaren van de ijsblokjes. Doe hier geen water in. Anders breekt het.

6 Onderhoud en reiniging

Het product regelmatig reinigen zal de levensduur verlengen.



WAARSCHUWING: Schakel de stroom uit voor u de koelkast reinigt.

- Gebruik geen scherpe en schurende hulpmiddelen, zeep, huishoudelijke reinigingsproducten, oplosmiddelen, gas, benzine, lak en gelijkaardige stoffen voor de reiniging.
- Laat een theelepeltje carbonaat oplossen in het water. Maak een doek nat in het water en wring hem uit. Wrijf het apparaat af met deze doek en droog grondig.
- Zorg ervoor water uit de buurt van het lampdeksel en andere elektrische onderdelen te houden.
- Maak de deur schoon met een natte doek. Verwijder alle items om de deur en laden te verwijderen. Hef de deurladen op om ze te verwijderen. Reinig en droog de laden en breng ze opnieuw aan door ze opwaarts te schuiven.

- Gebruik geen chloorwater of reinigingsproducten op de buitenzijde en de verchroomde onderdelen van het product. Chloor veroorzaakt roest op dergelijke metalen oppervlakten.

6.1. Onaangename geurtjes vermijden

Het product wordt gefabriceerd zonder slecht ruikend materiaal. Hoewel, als de etenswaren in incorrecte secties worden bewaard en een incorrecte reiniging van de interne oppervlakten kan resulteren in onaangename geurtjes.

Om dit te vermijden, moet u de binnenzijde iedere 15 dagen reinigen met zuurhoudend water.

- Bewaar de etenswaren in afgedekte containers. Micro-organismen kunnen zich verspreiden uit niet afgedekte etenswaren en onaangename geurtjes veroorzaken.
- Bewaar geen verstreken en bedorven etenswaren in de koelkast.
- Gebruik geen scherpe en schurende werktuigen of zeep, huishoudelijke reinigingsmiddelen, oplosmiddelen, benzine, benzeen, was, etc. Zo niet zullen stempels op plastic onderdelen loskomen en kunnen vervormingen optreden. Gebruik warm water en een zachte doek om te reinigen en te drogen.

6.2. Plastic oppervlakten beschermen

Oliespatten op plastic oppervlakten kunnen de oppervlakte beschadigen en moeten onmiddellijk worden verwijderd met warm water.

7 Probleemoplossing

Controleer deze lijst voor u contact opneemt met de dienst. Dit kan u tijd en geld besparen. Deze lijst omvat regelmatig voorkomende klachten die niet het resultaat zijn van gebrekking vakmanschap of materiaal. Sommige functies die hier worden vermeld zijn mogelijk niet van toepassing op uw product.

De koelkast werkt niet.

- De stekker is niet volledig ingevoerd. >>> Voer de stekker volledig in het stopcontact.
- De zekering verbonden met de aansluiting die het product van stroom voorziet of de hoofdzekering is gesprongen. >>> Controleer de zekeringen.

Condensatie op de zijwand van het koelvak (MULTI ZONE, COOL, CONTROL en FLEXI ZONE).

- De deur werd te vaak geopend >>> Zorg ervoor de deur van het product niet te vaak wordt geopend.
- De omgeving is te vochtig. >>> Installeer het product niet in vochtige omgevingen.
- Etenswaaren met vloeistoffen worden bewaard in niet afgedekte containers. >>> Bewaar de etenswaaren die vloeistof bevatten in afgedekte containers.
- De deur van het product werd open gelaten. >>> Houd de deur van het product niet te lang open.
- De thermostaat is ingesteld op een te lage temperatuur. >>> Stel de thermostaat in op de gewenste temperatuur.

De compressor werkt niet.

- In het geval van een plotse stroompanne of als het netsnoer wordt verwijderd en opnieuw ingevoerd, is de gasdruk in het koelproduct van het product niet in evenwicht en dit schakelt de thermische beveiliging van de compressor in. Het product start opnieuw op na circa 6 minuten. Als het product na deze periode niet opnieuw start, moet u contact opnemen met de dienst.

- De ontdoofunctie is actief. >>> Dit is normaal voor een volledig automatisch ontdooiend product. Het ontdooiën wordt periodiek uitgevoerd.

- De stekker van het product zit niet in het stopcontact. >>> Zorg ervoor dat de stekker in het stopcontact zit.

- De temperatuurinstelling is incorrect. >>> Selecteer de correcte temperatuurinstelling.

- De stroom is uitgeschakeld. >>> Het product blijft normaal werken zodra de stroom opnieuw wordt ingeschakeld.

Het operationele lawaai van de koelkast wordt erger als ze in gebruik is.

- De operationele prestaties van het product kan variëren naargelang de wisselingen in de omgevingstemperatuur. Dit is normaal en houdt geen defect in.

De koelkast schakelt te vaak in of schakelt te lang in.

Probleemoplossen

De temperatuur in het vriesvak is uiterst laag maar de temperatuur in het vriesvak is geschikt.

- De temperatuur in het koelvak is bijzonder laag ingesteld. >>> Stel de temperatuur van het koelvak in op een hogere temperatuur en controleer opnieuw.

De etenswaren in de laden van het koelvak zijn bevroren.

- De temperatuur in het koelvak is bijzonder laag ingesteld. >>> Stel de temperatuur van het vriesvak in op een hogere temperatuur en controleer opnieuw.

De temperatuur in het koelvak of de diepvriezer is te hoog.

- De temperatuur in het koelvak is bijzonder hoog ingesteld. >>> De temperatuurinstelling in het koelvak beïnvloedt de temperatuur in het vriesvak. Wijzig de temperatuur in het koel- of vriesvak en wacht tot de relevante compartimenten de ingestelde temperatuur bereiken.

- De deuren werden vaak geopend of open gehouden voor lange perioden. >>> Open de deur niet te vaak.

- De deur kan op een kier staan. >>> Sluit de deur volledig.

- Het is mogelijk dat de stekker van het product recent in het stopcontact werd gevoerd of dat nieuwe etenswaren in het product werden geplaatst. >>> Dit is normaal. Het duurt langer voor het product om de ingestelde temperatuur te bereiken als het recent in het stopcontact werd gestoken of als er nieuwe etenswaren in het product werden geplaatst.

- Het is mogelijk dat er recent grote hoeveelheden warme etenswaren in het product werden geplaatst. >>> Plaats geen warme etenswaren in het product.

Schudden of lawaai.

- Het nieuwe product kan groter zijn dan het vorige. Grotere producten werken gedurende langere perioden.

- De temperatuur in de ruimte kan hoog zijn. >>> Het product zal normaal werken gedurende lange perioden bij hogere kamertemperaturen.

- Het is mogelijk dat de stekker van het product recent in het stopcontact werd gevoerd of dat nieuwe etenswaren in het product werden geplaatst. >>> Het duurt langer voor het product om de ingestelde temperatuur te bereiken als het recent in het stopcontact werd gestoken of als er nieuwe etenswaren in het product werden geplaatst. Dit is normaal.

- Het is mogelijk dat er recent grote hoeveelheden warme etenswaren in het product werden geplaatst. >>> Plaats geen warme etenswaren in het product.

- De deuren werden vaak geopend of open gehouden voor lange perioden. >>> De warm lucht die in het product circuleert, zal ervoor zorgen dat het product langer moet werken. Open de deur niet te vaak.

- De deur van de diepvriezer of het koelvak kan op een kier staan. >>> Controleer of de deur volledig gesloten is.

- Het product kan ingesteld zijn op een te lage temperatuur. >>> Stel de temperatuur hoger in en wacht tot het product de ingestelde temperatuur bereikt.

- De sluitring van de koelvak of vriesvak deur kan vuil zijn, versleten of stuk zijn of incorrect aangebracht. >>> Reinig of vervang de sluitring. Een beschadigde / versleten deur sluitring kan er toe leiden dat het product langere perioden werkt om de huidige temperatuur te handhaven.

- De temperatuur in het vriesvak is bijzonder laag ingesteld. >>> Stel de temperatuur van het vriesvak in op een hogere temperatuur en controleer opnieuw.

Probleemoplossen

- De grond is niet horizontaal of duurzaam. >>> Als het product schudt wanneer het langzaam wordt verplaatst, moet u de voetjes instellen om het product in evenwicht te brengen. Zorg er ook voor dat de vloer voldoende duurzaam is om het product te kunnen dragen.

- Alle voorwerpen die op het product zijn geplaatst, kunnen lawaai veroorzaken. >>> Verwijder alle voorwerpen die op het product werden geplaatst.

Het product maakt lawaai van stromende vloeistof, sprays, etc.

- De operationele principes van het product omvatten vloeistoffen en gassen >>> Dit is normaal en houdt geen defect in.

Er komt een windgeluid voort uit het product.

- Het product gebruikt een ventilator voor de koelprocedure. Dit is normaal en houdt geen defect in.

Er is condensatie op de interne wanden van het product.

- Warme of vochtige weersomstandigheden verhogen ijsvorming en condensatie. Dit is normaal en houdt geen defect in.

- De deuren werden vaak geopend of open gehouden voor lange perioden. >>> U mag de deur niet te vaak openen; als ze open staat, moet u de deur sluiten.

- De deur mag niet op een kier staan. >>> Sluit de deur volledig.

Er is condensatie aanwezig op de buitenzijde van het product of tussen de deuren.

- Het weer kan vochtig zijn. Dit is normaal in vochtige weersomstandigheden. >>> De condensatie zal verdwijnen naarmate de vochtigheidsgraad daalt.

De binnenzijde ruikt slecht.

- Het product wordt niet regelmatig gereinigd. >>> Maak de binnenzijde regelmatig schoon met een spons, warm water en koolzuurhoudend water.

- Sommige containers en verpakkingsmateriaal kunnen geurtjes afgeven. >>> Gebruik de containers en het verpakkingsmateriaal zonder geurtjes.

- De etenswaren werden in niet afgedekte containers geplaatst. >>> Bewaar de etenswaren in afgedekte containers. Micro-organismen kunnen zich verspreiden uit niet afgedekte etenswaren en onaangename geurtjes veroorzaken.

- Verwijder alle verstreken of bedorven etenswaren uit het product.

De deur sluit niet.

- De verpakkingen van etenswaren mogen de deur niet blokkeren. >>> Verplaatst alle voorwerpen die de deur blokkeren.

- Het product staat niet recht op de vloer. >>> Pas de voetjes aan om het product in evenwicht te brengen.

- De grond is niet horizontaal of duurzaam. >>> Zorg ervoor dat de vloer horizontaal is en voldoende duurzaam om het product te kunnen dragen.

Het groentevak is geblokkeerd.

- De etenswaren kunnen in contact komen met de bovenste sectie van de lade. >>> Herschik de etenswaren in de lade.

Als Het Oppervlak Van Het Product Heet Is

- Tijdens de werking kunnen tussen de twee deuren, de zijpanelen en de achterste grill hoge temperaturen worden waargenomen. Dit is normaal en behoeft geen serviceonderhoud! Wees voorzichtig bij het aanraken van deze zones.



WAARSCHUWING: Als het probleem aanhoudt nadat u de instructies in deze sectie hebt gevolgd, kunt u contact opnemen met uw verkoper of een Geautoriseerde Dienst. Probeer het product niet te repareren.

DISCLAIMER / WAARSCHUWING

Sommige (eenvoudige) defecten kunnen correct worden behandeld door de eindgebruiker zonder dat dit aanleiding geeft tot veiligheidsproblemen of een onveilig gebruik, op voorwaarde dat ze worden uitgevoerd binnen de limieten en in overeenstemming met de volgende instructies (zie het hoofdstuk “Zelf-reparatie”).

Om die reden, tenzij anderzijds toegelaten in het onderstaande hoofdstuk ‘Zelf-reparatie’, moeten reparaties worden uitgevoerd door geregistreerde professionele monteurs om veiligheidsproblemen te voorkomen. Een geregistreerde professionele monteur is een professionele monteur die toegang heeft gekregen tot de instructies en de lijst met reserveonderdelen van dit product door de fabrikant, in overeenstemming met de methoden beschreven in wetsbesluiten in overeenstemming met Richtlijn 2009/125/EC.

Hoewel, de onderhouds- en reparatiewerken in het kader van de garantievoorwaarden mogen uitsluitend worden uitgevoerd door de gespecialiseerd vertegenwoordiger (m.a.w. geautoriseerde professionele monteurs) die u kunt bereiken via het telefoonnummer vermeld in de gebruikshandleiding/garantiekaart of via uw geautoriseerde verdeler. Om die reden zullen reparaties die worden uitgevoerd door professionele monteurs (die niet zijn geautoriseerd door Beko) de garantie nietig verklaren.

Zelf-reparatie

De eindgebruiker kan de volgende reserveonderdelen zelf repareren: deur handgrepen, deur scharnieren, laden, manden en deuropakkingen (een bijgewerkte lijst is ook beschikbaar op support.beko.com op 1 maart 2021).

Bovendien, om de veiligheid van het product te garanderen en het risico van ernstig letsel te voorkomen, moet de vermelde zelf-reparatie worden uitgevoerd in overeenstemming met de instructies in de handleiding voor zelf-reparatie of die beschikbaar is in support.beko.com. Uit veiligheidsoverwegingen moet u de stekker van het product loskoppelen voor u een zelf-reparatie probeert uit te voeren.

Reparaties en pogingen tot reparatie door eindgebruikers van onderdelen die niet zijn omvat in deze lijst en/of waarbij de instructies in de handleiding voor zelf-reparatie of die beschikbaar zijn in support.beko.com niet worden nageleefd, kunnen resulteren in veiligheidsproblemen die niet kunnen worden toegewezen aan Beko en deze zullen de garantie van het product nietig verklaren.

Om die reden raden wij ten stelligste af dat eindgebruikers op eigen houtje reparaties proberen uit te voeren die buiten de vermelde lijst van reserveonderdelen vallen en in dergelijke situaties beroep doen op een geautoriseerde professionele monteur of geregistreerde professionele monteurs. Dergelijke pogingen van eindgebruikers kunnen daarentegen veiligheidsproblemen en schade aan het product veroorzaken en resulteren in brand, overstromingen, elektrische schokken en ernstig persoonlijk letsel.

Als voorbeeld, maar niet beperkt tot, de volgende reparaties moeten worden uitgevoerd door geautoriseerde professionele servicemonteurs of geregistreerde professionele monteurs: compressor, koelcircuit, moederbord, omzetter bord, weergavebord, etc.

De fabrikant/verkoper kan niet aansprakelijk worden gesteld wanneer eindgebruikers de bovenstaande instructies niet naleven.

De beschikbaarheid van de reserveonderdelen van de koelkast die u hebt gekocht is 10 jaar. Tijdens deze periode zijn de originele reserveonderdelen beschikbaar voor de correcte werking van uw koelkast.

De minimale duur van de garantie van de koelkast die u hebt gekocht, is 24 maanden.

Dit product is uitgerust met een lichtbron van de "G"-energieklasse.

De lichtbron in dit product mag enkel worden vervangen door professionele reparateurs.



- Αγαπητέ Πελάτη,
- Θα θέλαμε να έχετε τη μέγιστη απόδοση από το προϊόν μας, το οποίο κατασκευάστηκε σε μοντέρνες εγκαταστάσεις με σχολαστικούς ελέγχους ποιότητας.
- Για το σκοπό αυτό, διαβάστε πλήρως τις οδηγίες χρήσης πριν χρησιμοποιήσετε το προϊόν και φυλάξτε τις ως πηγή αναφοράς. Αν παραδώσετε το προϊόν σε άλλο άτομο, παραδώστε μαζί και αυτές τις οδηγίες.

Οι οδηγίες χρήσης διασφαλίζουν τη γρήγορη και ασφαλή χρήση του προϊόντος.

- Διαβάστε τις οδηγίες χρήσης πριν την εγκατάσταση και τη λειτουργία του προϊόντος.
- Πάντα να τηρείτε τις εφαρμόσιμες οδηγίες ασφαλείας.
- Να διατηρείτε τις οδηγίες χρήσης σε σημείο με εύκολη πρόσβαση, για μελλοντική χρήση.
- Παρακαλούμε να διαβάσετε και οποιαδήποτε άλλη τεκμηρίωση συνοδεύει το προϊόν.
- Να έχετε υπόψη σας ότι αυτές οι οδηγίες χρήσης μπορεί να έχουν εφαρμογή σε περισσότερα από ένα μοντέλα του προϊόντος. Ο οδηγός υποδεικνύει με σαφήνεια τυχόν παραλλαγές των διάφορων μοντέλων.



- **Σύμβολα και παρατηρήσεις**
- **Στις οδηγίες χρήσης χρησιμοποιούνται τα ακόλουθα σύμβολα:**

	Σημαντικές πληροφορίες και χρήσιμες συμβουλές.
	Κίνδυνος για τη ζωή και την περιουσία.
	Κίνδυνος ηλεκτροπληξίας.
	Η συσκευασία του προϊόντος είναι κατασκευασμένη από ανακυκλώσιμα υλικά σύμφωνα με την Εθνική νομοθεσία προστασίας του περιβάλλοντος.

 INFORMATION	
  SUPPLIER'S NAME MODEL IDENTIFIER (*)	<p>• Η πρόσβαση στις πληροφορίες για το μοντέλο όπως είναι αποθηκευμένες στη βάση δεδομένων για τα προϊόντα είναι εφικτή με την είσοδο στον παρακάτω ιστότοπο και την αναζήτηση για το αναγνωριστικό του μοντέλου (*) της συσκευής σας που αναφέρεται στην ετικέτα ενεργειακής σήμανσης.</p> <p>https://eprel.ec.europa.eu/</p>
A	A



Πίνακας περιεχομένων

1 - Οδηγίες Ασφαλείας	3	5 Χρήση του προϊόντος	15
 1.1 Ενδεδειγμένη χρήση	3	5.1 Πίνακας ενδείξεων	15
 1.2 - Ασφάλεια για παιδιά, ευπαθή άτομα και κατοικίδια	3	5.2 Συρτάρι λαχανικών	20
 1.3 - Ασφάλεια χρήσης ηλεκτρικού ρεύματος	4	5.3 Συρτάρι λαχανικών ελεγχόμενης υγρασίας	20
 1.4 - Ασφάλεια κατά τη μεταφορά	4	5.4 Θήκη αυγών	20
 1.5 - Ασφάλεια κατά την εγκατάσταση	4	5.5 Κινητό Μεσαίο Τμήμα	20
 1.6 - Ασφάλεια κατά τη λειτουργία	5	5.6Μπλε φως	21
 1.7- Ασφάλεια κατά τη συντήρηση και τον καθαρισμό.	6	5.7-Φίλτρο οσμών	21
 1.8- HomeWhiz	7	5.8 Blue light/Τεχνολογία Vitamin Care Technology	21
 1.9- Φωτισμός	7	5.9 Χώρος Φύλαξης κρασιών	22
2 Ψυγείο	8	5.10 Χρήση εσωτερικού διανομέα νερού και διανομέα νερού στην πόρτα	23
3 Εγκατάσταση	9	5.11 Διανομή νερού	24
3.1. Σωστή θέση εγκατάστασης	9	5.12 Για χρήση του διανομέα νερού.	24
3.2. Τοποθέτηση των πλαστικών αποστατών	9	5.13 Icematic	24
3.3. * Ρύθμιση των ποδιών.	10	5.14 Icematic και δοχείο φύλαξης πάγου	25
3.4. Σύνδεση ρεύματος.	10	5.15 Κατάψυξη νωπών τροφίμων	25
3.5 Σύνδεση νερού.	11	5.16 Υποδείξεις για τη φύλαξη κατεψυγμένων τροφίμων	26
3.5.1 Πριν την εγκατάσταση.	11	5.17 Λεπτομέρειες για τη βαθιά κατάψυξη	27
3.6 Σύνδεση του εύκαμπτου σωλήνα νερού στο ψυγείο	12	5.18 Τοποθέτηση των τροφίμων	27
3.7 Σύνδεση του αγωγού νερού στην παροχή νερού.	12	5.19 Ειδοποίηση ανοικτής πόρτας (προαιρε.)	27
4 Προετοιμασία	13	5.20 Εσωτερικό φως	27
4.1 Τι πρέπει να γίνεται για εξοικονόμηση ενέργειας.	13	6 Συντήρηση και καθαρισμός	28
4.2 Συμβουλές σχετικά με τον χώρο συντήρησης	13	6.1.Αποτροπή δυσάρεστων οσμών.	28
4 Προετοιμασία	14	6.2.Προστασία των πλαστικών επιφανειών	28
4.3 Αρχική χρήση.	14	7 Επίλυση προβλημάτων	29

1 Οδηγίες Ασφαλείας

- Η ενότητα αυτή περιλαμβάνει πληροφορίες ασφαλείας που θα βοηθήσουν στην προστασία σας από τον κίνδυνο σωματικών ή υλικών βλαβών.
- Η εταιρεία μας δεν θα φέρει καμία ευθύνη για ζημίες και βλάβες που ενδέχεται να προκύψουν αν δεν τηρηθούν οι παρούσες οδηγίες.

! Οι διαδικασίες εγκατάστασης και επισκευών πρέπει να διενεργούνται από τον κατασκευαστή, έναν εξουσιοδοτημένο εκπρόσωπο σέρβις ή ένα εξειδικευμένο άτομο που έχει ορίσει ο εισαγωγέας.

! Χρησιμοποιείτε μόνο γνήσια ανταλλακτικά και αξεσουάρ.

! Μην επισκευάσετε ή αντικαταστήσετε κανένα εξάρτημα του προϊόντος εκτός αν αυτό ορίζεται ρητά στο εγχειρίδιο χρήσης.

! Μην προβείτε σε κανενός είδους τεχνικές τροποποιήσεις στο προϊόν.

! 1.1 Ενδεδειγμένη χρήση

- Το προϊόν αυτό δεν είναι κατάλληλο για επαγγελματική χρήση και δεν πρέπει να χρησιμοποιείται για χρήσεις πέραν της ενδεδειγμένης χρήσης του.

Αυτό το προϊόν έχει σχεδιαστεί να χρησιμοποιείται σε οικιακούς και εσωτερικούς χώρους.

Για παράδειγμα:

- Στις κουζίνες προσωπικού καταστημάτων, γραφείων και άλλων χώρων εργασίας.

- Σε αγροικίες.

- Σε χώρους που χρησιμοποιούνται από πελάτες σε ξενοδοχεία, μοτέλ και άλλους τύπους καταλυμάτων.

- Σε ξενοδοχεία τύπου δωματίου με πρωινό, σε οικοτροφεία.

- Σε κέτερινγκ και άλλες μη εμπορικές εφαρμογές. Αυτό το προϊόν δεν πρέπει να χρησιμοποιείται σε εξωτερικούς χώρους με ή χωρίς τέντα από πάνω του, όπως σε σκάφη, μπαλκόνια ή βεράντες. Μην εκθέτετε το προϊόν σε βροχή, χιόνι, ήλιο ή άνεμο. Υπάρχει κίνδυνος φωτιάς!

! 1.2 - Ασφάλεια για παιδιά, ευπαθή άτομα και κατοικίδια

- Αυτό το προϊόν επιτρέπεται να χρησιμοποιείται από παιδιά ηλικίας 8 ετών και άνω και από άτομα με μειωμένες σωματικές, αισθητηριακές ή διανοητικές ικανότητες ή με έλλειψη εμπειρίας και γνώσης, εφόσον τα άτομα αυτά επιτηρούνται ή έχουν εκπαιδευτεί για την ασφαλή χρήση του προϊόντος και τους κινδύνους που μπορεί να προέλθουν από αυτό.
- Παιδιά ηλικίας 3 έως 8 ετών επιτρέπεται να τοποθετούν και να αφαιρούν τρόφιμα από προϊόντα τύπου ψυγείου.
- Τα ηλεκτρικά προϊόντα είναι επικίνδυνα για παιδιά και κατοικίδια. Τα παιδιά και τα κατοικίδια δεν επιτρέπεται να παίζουν με το προϊόν, να ανεβαίνουν στο προϊόν ή να μπαίνουν μέσα στο προϊόν.
- Οι εργασίες καθαρισμού και συντήρησης από τον χρήστη δεν πρέπει να εκτελούνται από παιδιά, εκτός αν τα παιδιά βρίσκονται υπό επίβλεψη.
- Κρατάτε τα υλικά συσκευασίας μακριά από παιδιά. Υπάρχει κίνδυνος τραυματισμού και ασφυξίας!
- Πριν απορρίψετε το παλιό ή άχρηστο πλέον προϊόν:

1. Αποσυνδέστε το προϊόν από το ρεύμα πιάνοντας το φιν και τραβώντας το από την πρίζα.

2. Κόψτε το καλώδιο ρεύματος και αφαιρέστε το από τη συσκευή μαζί με το φιν του

3. Μην αφαιρέσετε τα ράφια ή συρτάρια, για να είναι δυσκολότερη η είσοδος παιδιών στο προϊόν.

4. Αφαιρέστε τις πόρτες.

5. Διατηρείτε το προϊόν σε θέση από την οποία δεν μπορεί να ανατραπεί.

6. Μην αφήνετε παιδιά να παίζουν με το παλιό προϊόν.

Οδηγίες για την ασφάλεια και το περιβάλλον

- Ποτέ μην πετάξετε το προϊόν μέσα σε φωτιά όταν το απορρίπτετε. Υπάρχει κίνδυνος έκρηξης!
- Αν υπάρχει κλειδαριά στην πόρτα του προϊόντος, το κλειδί θα πρέπει να φυλάσσεται μακριά από παιδιά.

⚠️ 1.3 - Ασφάλεια χρήσης ηλεκτρικού ρεύματος

- Το προϊόν πρέπει να είναι αποσυνδεδεμένο από την πρίζα κατά τις διαδικασίες εγκατάστασης, συντήρησης, καθαρισμού, επισκευής και μετακίνησης.
- Αν το καλώδιο ρεύματος υποστεί ζημιά, πρέπει να αντικατασταθεί από εξειδικευμένο άτομο που έχει ορίσει ο κατασκευαστής, από εξουσιοδοτημένο εκπρόσωπο σέρβις ή από τον εισαγωγέα, για την αποφυγή ενδεχόμενων κινδύνων.
- Μη συμπίεστε το καλώδιο ρεύματος κάτω ή πίσω από το προϊόν. Μην τοποθετείτε βαριά αντικείμενα πάνω στο καλώδιο ρεύματος. Το καλώδιο ρεύματος δεν πρέπει να λυγίζεται υπερβολικά, να συμπίεζεται ή να έρχεται σε επαφή με οποιαδήποτε πηγή θερμότητας.
- Μη χρησιμοποιείτε καλώδια επέκτασης, πολύπριζα ή προσαρμογείς για τη λειτουργία του προϊόντος.
- Τα φορητά πολύπριζα ή οι φορητές πηγές ρεύματος μπορεί να υπερθερμανθούν και να προκαλέσουν φωτιά. Επομένως μην έχετε πολύπριζα πίσω ή κοντά στο προϊόν.
- Το φως πρέπει να είναι εύκολα προσβάσιμο. Αν αυτό δεν είναι εφικτό, η ηλεκτρική εγκατάσταση στην οποία συνδέεται το προϊόν πρέπει να περιλαμβάνει μια διάταξη (όπως ασφάλεια, διακόπτη, ασφαλειοδιακόπτη κλπ.) η οποία συμμορφώνεται με τους ηλεκτρικούς κανονισμούς και αποσυνδέει όλους τους πόλους από το δίκτυο ρεύματος.
- Μην αγγίζετε το φως ρευματοληψίας με γυμνά χέρια.
- Όταν αφαιρείτε το φως από την πρίζα, τραβήστε το ίδιο το φως και όχι το καλώδιο.

⚠️ 1.4 - Ασφάλεια κατά τη μεταφορά

- Το προϊόν είναι βαρύ, μην το μετακινείτε μόνοι σας.
- Μην κρατάτε το προϊόν από την πόρτα του όταν το μετακινείτε.
- Προσέχετε να μην προσεγγίσετε ζημιά στο ψυκτικό σύστημα ή στη σωλήνωση κατά τη μεταφορά. Αν η σωλήνωση έχει υποστεί ζημιά, διακόψτε τη λειτουργία του προϊόντος και καλέστε τον εξουσιοδοτημένο εκπρόσωπο σέρβις.

⚠️ 1.5 - Ασφάλεια κατά την εγκατάσταση

- Για την εγκατάσταση του προϊόντος καλέστε τον εξουσιοδοτημένο εκπρόσωπο σέρβις. Για να προετοιμάσετε το προϊόν για χρήση, διαβάστε τις πληροφορίες που δίνονται στο εγχειρίδιο χρήσης, για να βεβαιωθείτε ότι οι εγκαταστάσεις ρεύματος και νερού είναι κατάλληλες. Αν δεν είναι, καλέστε έναν εξειδικευμένο ηλεκτρολόγο και υδραυλικό για να πραγματοποιήσουν όλες τις απαιτούμενες εργασίες. Διαφορετικά, υπάρχει κίνδυνος ηλεκτροπληξίας, φωτιάς, προβλημάτων με το προϊόν ή τραυματισμού!
- Πριν την εγκατάσταση, ελέγξτε αν το προϊόν έχει οποιαδήποτε ελαττώματα. Αν το προϊόν έχει υποστεί ζημιά, μην επιτρέψετε την εγκατάστασή του.
- Τοποθετήστε το προϊόν πάνω σε μια καθαρή, οριζόντια και σταθερή επιφάνεια και ισορροπήστε το χρησιμοποιώντας τα ρυθμιζόμενα πόδια του. Διαφορετικά, το προϊόν μπορεί να ανατραπεί και να προκαλέσει τραυματισμούς.
- Η θέση εγκατάστασης πρέπει να είναι ξηρή και καλά αεριζόμενη. Μην τοποθετείτε κάτω από το προϊόν χαλιά, πατάκια ή παρόμοια καλύμματα δαπέδου. Ο ανεπαρκής αερισμός προκαλεί κίνδυνο φωτιάς!
- Μην καλύπτετε ή φράζετε τα ανοίγματα αερισμού. Διαφορετικά, η κατανάλωση ρεύματος αυξάνεται και το προϊόν μπορεί να υποστεί ζημιά.
- Το προϊόν δεν πρέπει να συνδέεται σε συστήματα παροχής όπως ηλιακά συστήματα ρεύματος. Διαφορετικά, το προϊόν μπορεί να υποστεί ζημιά λόγω απότομων αλλαγών της ηλεκτρικής τάσης!
- Όσο περισσότερο ψυκτικό μέσο περιέχει ένα ψυγείο, τόσο μεγαλύτερος πρέπει να είναι ο χώρος εγκατάστασής του. Αν ο χώρος εγκατάστασης είναι πολύ μικρός, θα συσσωρευτεί εύφλεκτο μείγμα ψυκτικού μέσου και αέρα σε περίπτωση διαρροής ψυκτικού μέσου από το ψυκτικό σύστημα. Ο χώρος που απαιτείται για κάθε 8 gr ψυκτικού μέσου είναι τουλάχιστον 1 m³. Η ποσότητα ψυκτικού μέσου μέσα στο προϊόν αναφέρεται στην πινακίδα τύπου.
- Το προϊόν δεν πρέπει να εγκατασταθεί σε θέσεις που είναι εκτεθειμένες σε άμεση ηλιακή ακτινοβολία και πρέπει να παραμένει μακριά από πηγές θερμότητας όπως πλάκες εστίων, ψυγεία κλπ.

Αν δεν μπορείτε να αποφύγετε την εγκατάσταση του προϊόντος κοντά σε πηγή θερμότητας, πρέπει

Οδηγίες για την ασφάλεια και το περιβάλλον

να χρησιμοποιήσετε μια κατάλληλη μονωτική πλάκα και πρέπει να τηρείτε τις ακόλουθες ελάχιστες αποστάσεις από την πηγή θερμότητας:

- Τουλάχιστον 30 cm από πηγές θερμότητας όπως πλάκες εστιών, φούρνους, σώματα καλοριφέρ ή σόμπες.

- Τουλάχιστον 5 cm από ηλεκτρικού φούρνους.

• Η κλάση προστασίας του προϊόντος είναι Τύπου Ι. Συνδέστε το προϊόν σε γειωμένη πρίζα που συμμορφώνεται με τις τιμές τάσης, ρεύματος και συχνότητας που αναφέρονται στην πινακίδα τύπου του προϊόντος. Η πρίζα πρέπει να προστατεύεται από ασφαλειοδιακόπτη 10 A – 16 A. Η εταιρεία μας δεν θα φέρει καμία ευθύνη για τυχόν ζημιές που θα προκύψουν αν το προϊόν χρησιμοποιηθεί χωρίς γείωση και ηλεκτρική σύνδεση που συμμορφώνεται με τους τοπικούς και εθνικούς κανονισμούς.

• Το προϊόν δεν πρέπει να είναι συνδεδεμένο στο ρεύμα κατά την εγκατάσταση. Διαφορετικά, υπάρχει κίνδυνος ηλεκτροπληξίας και τραυματισμού!

• Μη συνδέετε το προϊόν σε πρίζες που είναι λασκαρισμένες, εκτός θέσης, σπασμένες, λερωμένες, καλυμμένες με λάδια και λίπη ή πρίζες που είναι σε κίνδυνο επαφής με νερό.

• Περάστε το καλώδιο ρεύματος και τους εύκαμπτους σωλήνες του προϊόντος (αν υπάρχουν) με τρόπο ώστε να μην προκαλούν κίνδυνο να μπερδευτεί κάποιος.

• Η έκθεση των ηλεκτροφόρων εξαρτημάτων ή του καλωδίου ρεύματος σε υγρασία μπορεί να προκαλέσει βραχυκύκλωμα. Επομένως, μην εγκαταστήσετε το προϊόν σε θέσεις όπως γκαράζ ή δωμάτια πλυντηρίου όπου η υγρασία είναι υψηλή ή μπορεί να εκτεθούν σε πιπίλισμα νερού. Αν το ψυγείο βραχεί με νερό, αποσυνδέστε το από την πρίζα και καλέστε τον εξουσιοδοτημένο εκπρόσωπο σέρβις.

• Ποτέ μη συνδέσετε το ψυγείο αυτό σε συσκευές εξοικονόμησης ενέργειας. Αυτού του είδους τα συστήματα είναι επιβλαβή για το προϊόν.

1.6 - Ασφάλεια κατά τη λειτουργία

• Ποτέ μη χρησιμοποιήσετε στο προϊόν χημικούς διαλύτες. Υπάρχει κίνδυνος έκρηξης!

- Σε περίπτωση δυσλειτουργίας του προϊόντος, αποσυνδέστε το από την πρίζα και μην το θέσετε πάλι σε λειτουργία έως ότου επισκευαστεί από τον εξουσιοδοτημένο εκπρόσωπο σέρβις. Υπάρχει κίνδυνος ηλεκτροπληξίας!
- Μην τοποθετείτε πηγές φλόγας (αναμμένα κεριά, τσιγάρα κλπ.) πάνω ή κοντά στο προϊόν.
- Μην ανεβαίνετε πάνω στο προϊόν. Υπάρχει κίνδυνος πτώσης και τραυματισμού!
- Μην προευνήσετε ζημιά στους σωλήνες του ψυκτικού συστήματος με αιχμηρά ή μυτερά αντικείμενα. Το ψυκτικό μέσο που μπορεί να εξέλθει αν τρυπήσουν οι σωλήνες ψυκτικού μέσου, οι επεκτάσεις σωλήνων ή οι επιφανειακές επικαλύψεις, προκαλεί ερεθισμό στο δέρμα και τραυματισμό στα μάτια.
- Εκτός αν συνιστάται από τον κατασκευαστή, μην τοποθετείτε ή χρησιμοποιείτε ηλεκτρικές συσκευές μέσα στο ψυγείο/στην κατάψυξη.
- Προσέχετε να μην παγιδευτούν τα χέρια σας ή οποιοδήποτε μέρος του σώματός σας στα κινούμενα μέρη που υπάρχουν μέσα στο ψυγείο. Προσέχετε να μη συμπιεστούν τα δάχτυλά σας άμεσα στην πόρτα και το σώμα του ψυγείου. Προσέχετε όταν ανοίγετε και κλείνετε την πόρτα, ειδικά αν υπάρχουν παιδιά κοντά.
- Ποτέ μη τρώτε παγωτό, παγοκύβους ή παγωμένα φαγητά αμέσως μετά την αφαίρεσή τους από την κατάψυξη. Υπάρχει κίνδυνος κρουπαγήματος!
- Όταν τα χέρια σας είναι υγρά, μην αγγίζετε τα εσωτερικά τοιχώματα ή μεταλλικά μέρη της κατάψυξης αλλά ούτε και τα φαγητά που είναι αποθηκευμένα στο εσωτερικό της. Υπάρχει κίνδυνος κρουπαγήματος!
- Μην τοποθετείτε μέσα στον θάλαμο κατάψυξης μεταλλικά κουτιά ή μπουκάλια που περιέχουν ποτά με ανθρακικό ή με υγρά που μπορεί να παγωθούν. Τα μεταλλικά κουτιά και τα μπουκάλια μπορεί να σπάσουν. Υπάρχει κίνδυνος τραυματισμού και υλικής ζημιάς!
- Μην τοποθετείτε ή χρησιμοποιείτε εύφλεκτα σπρέι, εύφλεκτα υλικά, ξηρό πάγο, χημικές ουσίες ή παρόμοια ευαίσθητα σε θερμοκρασία υλικά κοντά στο ψυγείο. Υπάρχει κίνδυνος φωτιάς και έκρηξης!
- Μην αποθηκεύετε μέσα στο προϊόν εκρηκτικά υλικά ή δοχεία που περιέχουν εύφλεκτα υλικά, όπως δοχεία αεροζόλ.
- Μην τοποθετείτε πάνω στο προϊόν δοχεία που περιέχουν υγρό. Τυχόν πιπίλισμα νερού πάνω σε ηλεκτρικό εξάρτημα μπορεί

Οδηγίες για την ασφάλεια και το περιβάλλον

να προκαλέσει ηλεκτροπληξία ή κίνδυνο φωτιάς.

- Αυτό το προϊόν δεν προορίζεται για φύλαξη φαρμάκων, πλάσματος αίματος, εργαστηριακών παρασκευασμάτων ή παρόμοιων ιατρικών υλικών και προϊόντων που υπόκεινται στην Οδηγία περί Ιατρικών προϊόντων.
- Η χρήση του προϊόντος σε ασυμφωνία με την ενδεδειγμένη χρήση του μπορεί να προκαλέσει υποβάθμιση ή αλλοίωση των προϊόντων που είναι αποθηκευμένα στο εσωτερικό του.
- Αν το ψυγείο σας διαθέτει μπλε φως, μην κοιτάζετε αυτό το φως με χρήση οπτικών εργαλείων. Μην κοιτάζετε απευθείας για πολλή ώρα τη λάμπα LED UV. Η υπεριώδης ακτινοβολία μπορεί να προκαλέσει καταπόνηση των ματιών.
- Μην υπερφορτώνετε το προϊόν. Αντικείμενα μέσα στο ψυγείο μπορεί να πέσουν όταν ανοιχτεί η πόρτα του, προκαλώντας τραυματισμό ή ζημιά. Παρόμοια προβλήματα μπορεί να προκύψουν αν τοποθετηθεί οποιοδήποτε αντικείμενο πάνω στο προϊόν.
- Για την αποφυγή τραυματισμών να βεβαιώνετε ότι έχετε καθαρίσει όλον τον πάγο και το νερό που μπορεί να έχει πέσει ή χυθεί στο δάπεδο.
- Αλλάζετε θέσεις στα ράφια/στις θήκες μπουκαλιών στην πόρτα του ψυγείου μόνο εφόσον αυτά είναι κενά. Υπάρχει κίνδυνος τραυματισμού!
- Μην τοποθετείτε πάνω στο προϊόν αντικείμενα που μπορούν να πέσουν κάτω/ανατραπούν. Αυτά τα αντικείμενα μπορεί να πέσουν κατά το άνοιγμα της πόρτας και να προκαλέσουν τραυματισμούς και/ή υλικές ζημιές.
- Μη χτυπάτε τις γυάλινες επιφάνειες και μην τους ασκείτε υπερβολική βία. Το σπασμένο γυαλί μπορεί να προκαλέσει τραυματισμούς και/ή υλικές ζημιές.
- Το ψυκτικό σύστημα του προϊόντος περιέχει το ψυκτικό μέσον R600a: Ο τύπος ψυκτικού μέσου που χρησιμοποιείται στο προϊόν αναφέρεται στην πινακίδα τύπου. Αυτό το ψυκτικό μέσο είναι εύφλεκτο. Για τον λόγο αυτό, προσέχετε να μην προξενήσετε ζημιά στο ψυκτικό σύστημα ή στη σωλήνωση κατά τη μεταφορά. Αν υποστεί ζημιά η σωλήνωση:
 - Μην αγγίζετε το προϊόν ή το καλώδιο

ρεύματος.
- Κρατάτε μακριά δυνητικές πηγές φωτιάς που μπορούν να προκαλέσουν ανάφλεξη του προϊόντος.

- Αερίστε τον χώρο όπου είναι εγκατεστημένο το προϊόν. Μη χρησιμοποιήσετε ανεμιστήρες,

- Καλέστε τον εξουσιοδοτημένο εκπρόσωπο σέρβις.

- Αν το προϊόν έχει υποστεί ζημιά και δείτε διαρροή του ψυκτικού μέσου, μείνετε μακριά από το ψυκτικό μέσο. Το ψυκτικό μέσο μπορεί να προκαλέσει κρουσπάγγμα σε περίπτωση επαφής με το δέρμα.

Για προϊόντα με διανομέα νερού/ παρασκευαστή πάγου

- Χρησιμοποιείτε μόνο πόσιμο νερό. Μην προσθέσετε στο δοχείο νερού οποιαδήποτε άλλα υγρά -όπως είναι οι χυμοί φρούτων, το γάλα, τα ανθρακούχα αναψυκτικά ή οινόπνευματώδη ποτά- τα οποία δεν είναι κατάλληλα για χρήση στον διανομέα νερού.
- Υπάρχει κίνδυνος για την υγεία και την ασφάλειά!
- Μην επιτρέπετε σε παιδιά να παίζουν με τον διανομέα νερού ή τον παρασκευαστή πάγου (Icematic), για αποφύγετε ατυχήματα και τραυματισμούς.
- Μην εισάγετε τα δάχτυλά σας ή άλλα αντικείμενα μέσα στην οπή του διανομέα νερού, στο κανάλι νερού ή στο δοχείο του παρασκευαστή πάγου. Υπάρχει κίνδυνος τραυματισμού ή υλικής ζημιάς!



1.7- Ασφάλεια κατά τη συντήρηση και τον καθαρισμό

- Μην τραβάτε το προϊόν από τη λαβή πόρτας, αν χρειαστεί να το μετακινήσετε για εργασίες καθαρισμού. Η λαβή μπορεί να σπάσει και να προκαλέσει τραυματισμούς, αν της ασκήσετε υπερβολική δύναμη.
- Μην πεκάζετε ή χύνετε νερό πάνω ή μέσα στο προϊόν για τον καθαρισμό. Υπάρχει κίνδυνος φωτιάς και ηλεκτροπληξίας!
- Μη χρησιμοποιείτε αιχμηρά εργαλεία ή εργαλεία που χαράζουν κατά τον καθαρισμό του προϊόντος. Μη χρησιμοποιείτε οικιακά καθαριστικά, απορρυπαντικά, αέριο, βενζίνη, αραιωτικά χρωμάτων, οινόπνευμα, βερνίκι κλπ.

Οδηγίες για την ασφάλεια και το περιβάλλον

- Στο εσωτερικό του προϊόντος χρησιμοποιείτε μόνο προϊόντα καθαρισμού και συντήρησης που δεν είναι επιβλαβή για τρόφιμα.
- Ποτέ μη χρησιμοποιείτε ατμό ή ατμοκαθαριστές για τον καθαρισμό ή την απόψυξη του προϊόντος. Ο ατμός έρχεται σε επαφή με ηλεκτροφόρα μέρη μέσα στο ψυγείο, προκαλώντας βραχυκύκλωμα ή ηλεκτροπληξία!
- Να βεβαιώνετε ότι δεν εισέρχεται νερό στα ηλεκτρονικά κυκλώματα ή στα στοιχεία φωτισμού του προϊόντος.
- Χρησιμοποιείτε ένα καθαρό και στεγνό πανί για να σκουπίσετε τα ξένα υλικά ή τη σκόνη από τους ακροδέκτες του φις. Μη χρησιμοποιείτε βρεγμένο ή υγρό πανί για να καθαρίσετε το φις. Υπάρχει κίνδυνος φωτιάς και ηλεκτροπληξίας!

1.8- HomeWhiz

- Όταν χειρίζεστε το προϊόν μέσω της εφαρμογής HomeWhiz, πρέπει να τηρείτε τις προειδοποιήσεις ασφαλείας ακόμα και αν είστε μακριά από το προϊόν. Πρέπει επίσης να τηρείτε τις προειδοποιήσεις στην εφαρμογή.

1.9- Φωτισμός

- Καλέστε το εξουσιοδοτημένο σέρβις όταν χρειάζεται να αντικαταστήσετε τη LED/τον λαμπτήρα φωτισμού.

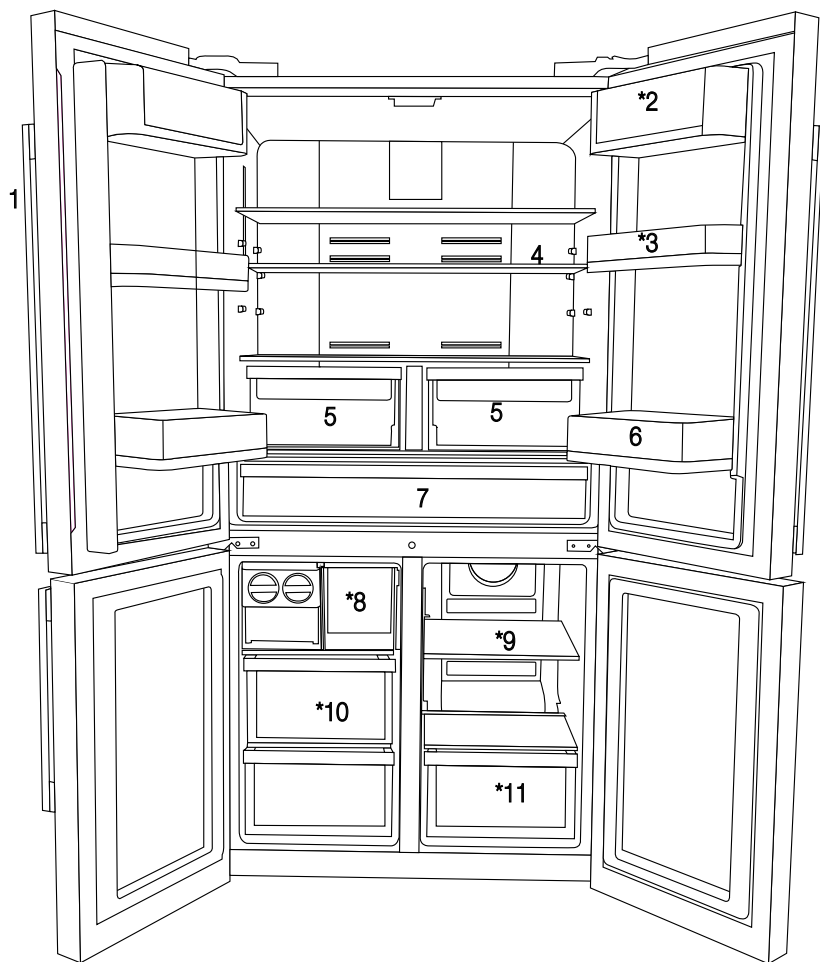

1. Πίνακας ελέγχου και ενδείξεων
2. Τμήμα για βούτυρο & τυρί
3. Κινητό ράφι πόρτας 70 χλστ
4. Γυάλινο ράφι χώρου συντήρησης
5. Συρτάρι λαχανικών χώρου συντήρησης
6. Ράφι μπουκαλιών πόρτας
7. Χώρος Έντονης ψύξης
8. Συρτάρι παγοθήκης
9. Γυάλινο ράφι/ψύκτης χώρου Πολλαπλής ζώνης
10. Συρτάρι χώρου κατάψυξης
11. Δεξαμενή νερού

*Προαιρετικός εξοπλισμός



*Προαιρετικός εξοπλισμός: Οι εικόνες σε αυτές τις οδηγίες χρήσης είναι σχηματικές και μπορεί να μην ταιριάζουν ακριβώς στο προϊόν σας. Αν το προϊόν σας δεν περιλαμβάνει τα σχετικά εξαρτήματα, οι πληροφορίες αφορούν άλλα μοντέλα.

3 Εγκατάσταση

3.1. Σωστή θέση εγκατάστασης

Για την εγκατάσταση του προϊόντος, απευθυνθείτε στο Εξουσιοδοτημένο σέρβις. Για να ετοιμάσετε το προϊόν για εγκατάσταση, ανατρέξτε στις πληροφορίες των οδηγιών χρήσης και βεβαιωθείτε ότι οι παροχές ρεύματος και νερού είναι σύμφωνες με τις απαιτήσεις. Διαφορετικά, καλέστε ηλεκτρολόγο και/ή υδραυλικό για την απαιτούμενη προετοιμασία των παροχών.

	ΠΡΟΕΙΔΟΠΟΙΗΣΗ: Ο κατασκευαστής δεν αποδέχεται καμία ευθύνη για οποιαδήποτε ζημία προκύψει από εργασίες που εκτελέστηκαν από μη εξουσιοδοτημένα άτομα.
	ΠΡΟΕΙΔΟΠΟΙΗΣΗ: Το καλώδιο ρεύματος του προϊόντος πρέπει να είναι αποσυνδεδεμένο από την πρίζα κατά την εγκατάσταση. Σε αντίθετη περίπτωση, μπορεί να προκληθεί θάνατος ή σοβαροί τραυματισμοί!
	ΠΡΟΕΙΔΟΠΟΙΗΣΗ: Αν το άνοιγμα της πόρτας του δωματίου είναι πολύ μικρό για να περάσει το προϊόν, αφαιρέστε την πόρτα και γυρίστε το προϊόν στο πλάι. Αν και αυτό δεν ωφελήσει, απευθυνθείτε στο εξουσιοδοτημένο σέρβις.

Τοποθετήστε το προϊόν σε επίπεδη επιφάνεια, για να αποφύγετε κραδασμούς.

Τοποθετήστε το προϊόν τουλάχιστον 30 cm μακριά από σόμπες, συσκευή κουζίνας και παρόμοιες πηγές θερμότητας και τουλάχιστον 5 cm από ηλεκτρικούς φούρνους.

Μην εκθέτετε το προϊόν σε άμεση ηλιακή ακτινοβολία και μην το κρατάτε σε περιβάλλον με υγρασία.

Το προϊόν σας χρειάζεται επαρκή κυκλοφορία αέρα για να λειτουργεί αποδοτικά. Αν το προϊόν πρόκειται να τοποθετηθεί μέσα σε εσοχή τοίχου, μην παραλείψετε να αφήσετε ελεύθερη απόσταση τουλάχιστον 5 cm ανάμεσα στο προϊόν και την οροφή, τον πίσω τοίχο και τους πλευρικούς τοίχους. Αν το προϊόν πρόκειται να τοποθετηθεί μέσα σε εσοχή τοίχου, μην παραλείψετε να αφήσετε ελεύθερη απόσταση τουλάχιστον 5 cm ανάμεσα στο προϊόν και την οροφή, τον πίσω τοίχο και τους πλευρικούς τοίχους. Ελέγξτε αν υπάρχει στη θέση του το εξάρτημα προστασίας της απόστασης από Ψυγείο / Οδηγίες Χρήσης

τον πίσω τοίχο (αν παρέχεται με το προϊόν). Αν το εξάρτημα δεν είναι διαθέσιμο, ή αν έχει χαθεί ή πέσει, ρυθμίστε τη θέση του προϊόντος έτσι ώστε να παραμένει διάκενο τουλάχιστον 5 cm ανάμεσα στην πίσω επιφάνεια του προϊόντος και τον τοίχο του δωματίου. Το διάκενο στην πίσω πλευρά είναι σημαντικό για την αποδοτική λειτουργία του προϊόντος.

Μην εγκαταστήσετε το προϊόν σε περιβάλλον με θερμοκρασία κάτω από -5°C.

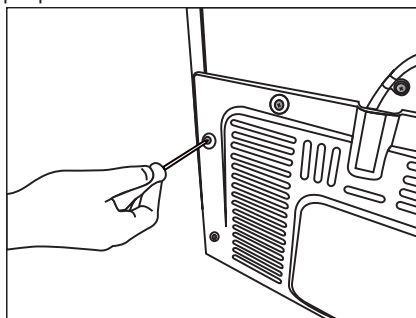

3.2. Τοποθέτηση των πλαστικών αποστατών

Χρησιμοποιήστε τους πλαστικούς αποστάτες που παρέχονται με το προϊόν για να

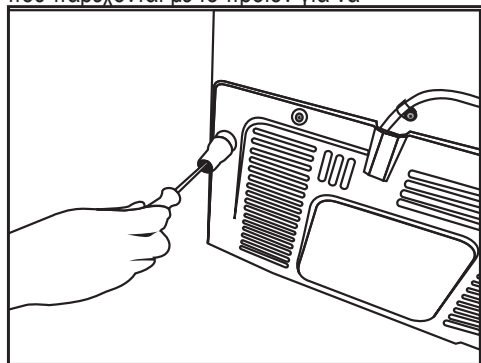

διασφαλίσετε επαρκή χώρο κυκλοφορίας αέρα ανάμεσα στο προϊόν και στον τοίχο.

1. Για να τοποθετήσετε τους αποστάτες, αφαιρέστε τις βίδες από το προϊόν και χρησιμοποιήστε τις βίδες που συνοδεύουν τους αποστάτες.
2. Τοποθετήστε τους 2 πλαστικούς αποστάτες πάνω στο κάλυμμα αερισμού που φαίνεται στο σημείο j στην εικόνα.

Εγκατάσταση

3.3. * Ρύθμιση των ποδιών

Αν το προϊόν δεν έχει ισορροπήσει καλά στη θέση του, ρυθμίστε τα μπροστινά ρυθμιζόμενα πόδια περιστρέφοντάς τα δεξιά ή αριστερά.

*Αν το προϊόν σας δεν έχει χώρο κρασιών ή δεν έχει γυάλινη πόρτα, τότε το προϊόν σας δεν έχει ρυθμιζόμενα αλλά σταθερά πόδια.

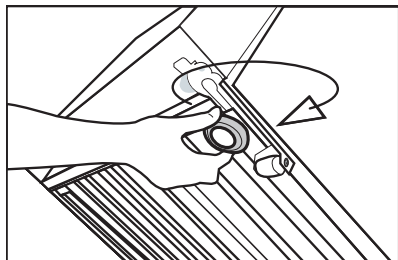
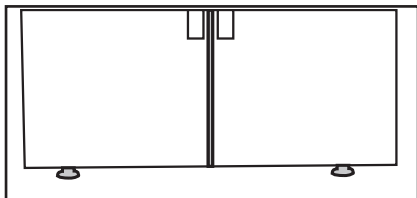

Για να ρυθμίσετε τις πόρτες στην κατακόρυφη διεύθυνση,

Λασκάρτε το παξιμάδι σταθεροποίησης στο κάτω μέρος

Βιδώστε το παξιμάδι ρύθμισης (αριστερόστροφα/ δεξιόστροφα) ανάλογα με τη θέση της πόρτας

Σφίξτε το παξιμάδι σταθεροποίησης για να καθορίσετε την τελική θέση

Για να ρυθμίσετε τις πόρτες στην οριζόντια διεύθυνση,



Λασκάρτε το παξιμάδι σταθεροποίησης στο πάνω μέρος

Βιδώστε το παξιμάδι ρύθμισης (αριστερόστροφα/ δεξιόστροφα) στο πλάι ανάλογα με τη θέση της πόρτας

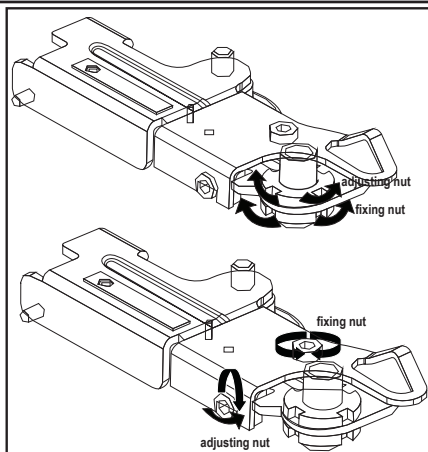
Σφίξτε το παξιμάδι σταθεροποίησης για να καθορίσετε την τελική θέση



3.4. Σύνδεση ρεύματος

	ΠΡΟΕΙΔΟΠΟΙΗΣΗ: Μη χρησιμοποιείτε καλώδια επέκτασης ή πολύπριζα για τη σύνδεση ρεύματος.
	ΠΡΟΕΙΔΟΠΟΙΗΣΗ: Αν το καλώδιο έχει υποστεί ζημιά, πρέπει να αντικατασταθεί από το εξουσιοδοτημένο σέρβις.
	Όταν τοποθετείτε δύο ψυγεία το ένα δίπλα στο άλλο, αφήστε απόσταση τουλάχιστον 4 cm ανάμεσα στις δύο μονάδες.

- Η εταιρεία μας δεν θα αναλάβει ευθύνη για οποιοσδήποτε ζημιές λόγω χρήσης του προϊόντος χωρίς γείωση και χωρίς σύνδεση ρεύματος που συμμορφώνεται με τους εθνικούς κανονισμούς.
- Το φως του καλωδίου ρεύματος πρέπει να είναι εύκολα προσπελάσιμο μετά την εγκατάσταση.
- Μη χρησιμοποιείτε πολύπριζο με ή χωρίς καλώδιο επέκτασης ανάμεσα στην πρίζα τοίχου και στο ψυγείο.

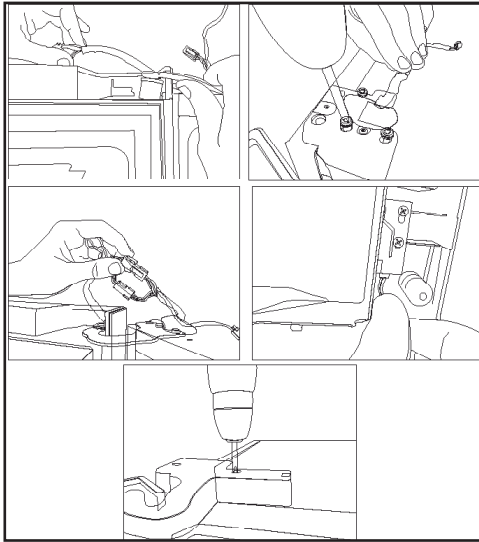

Εγκατάσταση

- Το συγκρότημα πάνω μεντεσέ στερεώνεται με 3 βίδες.
- Το κάλυμμα μεντεσέ συνδέεται αφού έχουν εγκατασταθεί οι υποδοχές καλωδίων.
- Κατόπιν το κάλυμμα μεντεσέ στερεώνεται με δύο βίδες.



3.5 Σύνδεση νερού

Ανάλογα με το μοντέλο του ψυγείου, μπορείτε να το συνδέσετε είτε σε ειδικό δοχείο είτε στο δίκτυο νερού. Πρώτα πρέπει να συνδέσετε τον εύκαμπτο σωλήνα νερού στο ψυγείο.

	Σε περιπτώσεις που χρησιμοποιείται ειδικό δοχείο νερού, θα πρέπει να χρησιμοποιηθεί και μια ξεχωριστή αντλία.
	ΠΡΟΕΙΔΟΠΟΙΗΣΗ: Το ψυγείο και η αντλία, αν χρησιμοποιείται, θα πρέπει να είναι αποσυνδεδεμένα από το ρεύμα κατά τη σύνδεση του σωλήνα.
	Τα ακόλουθα εξαρτήματα μπορεί να μην παρέχονται μαζί με το προϊόν που προμηθευτήκατε επειδή δεν χρειάζονται όταν χρησιμοποιείτε ειδικό δοχείο.

Ελέγξτε ότι τα ακόλουθα εξαρτήματα έχουν παραδοθεί μαζί με το προϊόν:
Εξωτερικό φίλτρο νερού. (Αν υπάρχει σύνδεση με ειδικό δοχείο, δεν χρειάζεται να χρησιμοποιήσετε φίλτρο νερού.)

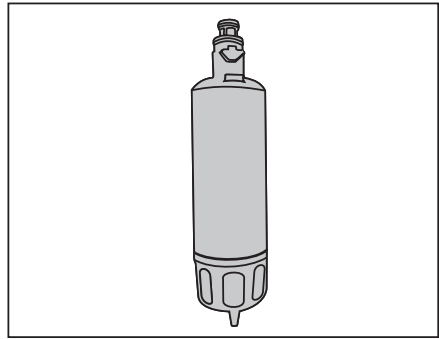

3.5.1 Πριν την εγκατάσταση

Πριν προχωρήσετε, βεβαιωθείτε ότι έχετε όλα όσα χρειάζονται για να διασφαλίσετε τη σωστή εγκατάσταση, περιλαμβανομένων:

Το προϊόν σας συνοδεύεται με εξωτερικό φίλτρο νερού για χρήση μέσα στο ψυγείο. Ο αριθμός ανταλλακτικού του φίλτρου είναι 4918450200 και μπορείτε να χρησιμοποιήσετε αυτόν τον αριθμό ανταλλακτικού όταν παραγγέλνετε ανταλλακτικά φίλτρα.

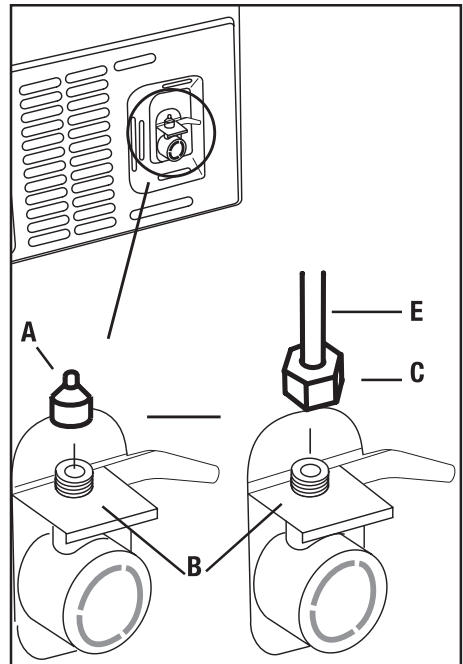

3.6 Σύνδεση του εύκαμπτου σωλήνα νερού στο ψυγείο

1. Περάστε το ρακόρ (B) πάνω στον εύκαμπτο σωλήνα νερού (A).
2. Σπρώξτε τον εύκαμπτο σωλήνα νερού σταθερά προς τα κάτω για να τον περάσετε πάνω στη βαλβίδα εισόδου νερού (C).
3. Σφίξτε το ρακόρ (C) με το χέρι για να το στερεώσετε πάνω στη βαλβίδα εισόδου νερού.



Κανονικά, δεν απαιτείται να σφίξετε το ρακόρ με εργαλείο. Ωστόσο, μπορείτε να χρησιμοποιήσετε ένα κλειδί ή πένσα για να σφίξετε το ρακόρ αν υπάρχει διαρροή.

3.7 Σύνδεση του αγωγού νερού στην παροχή νερού

Συνδέστε τον αγωγό νερού σε μια βαλβίδα παροχής νερού. Αν δεν υπάρχει αυτή η βαλβίδα ή αν δεν είστε βέβαιοι, συμβουλευτείτε έναν εξειδικευμένο υδραυλικό.

4 Προετοιμασία

4.1 Τι πρέπει να γίνεται για εξοικονόμηση ενέργειας



Η σύνδεση του ψυγείου σας σε συστήματα εξοικονόμησης ενέργειας είναι επικίνδυνη γιατί αυτά μπορεί να προκαλέσουν ζημιά στο προϊόν.

- η) για ελεύθερη συσκευή: “η παρούσα ψυκτική συσκευή δεν προορίζεται να χρησιμοποιηθεί ως εντοιχιζόμενη συσκευή”
- Μην αφήνετε τις πόρτες του ψυγείου σας ανοικτές για μεγάλο χρονικό διάστημα.
- Μην τοποθετείτε ζεστά φαγητά ή ποτά στο ψυγείο σας.
- Μην υπερφορτώνετε το ψυγείο. Η ψυκτική ικανότητα θα μειωθεί αν εμποδίζεται η κυκλοφορία του αέρα μέσα στο ψυγείο.
- Μην τοποθετείτε το ψυγείο σε θέσεις όπου εκτίθεται σε άμεση ηλιακή ακτινοβολία. Εγκαταστήστε το προϊόν σε απόσταση τουλάχιστον 30 εκ. από πηγές θερμότητας όπως εστίες μαγειρέματος, φούρνους, μονάδες θέρμανσης και σόμπες και τουλάχιστον 5 εκ. μακριά από ηλεκτρικούς φούρνους.
- Φροντίζετε να διατηρείτε τα τρόφιμα σε κλειστά δοχεία μέσα στο ψυγείο.
- Για να μπορέσετε να αποθηκεύσετε τη μέγιστη ποσότητα τροφίμων στον χώρο κατάψυξης του ψυγείου σας, το πάνω συρτάρι πρέπει να αφαιρεθεί και να τοποθετηθεί πάνω στο γυάλινο ράφι. Η κατανάλωση ρεύματος που αναφέρεται στο ψυγείο έχει προσδιοριστεί μετά την αφαίρεση του Iceomatic και των πάνω συρταριών ώστε να επιτρέπεται η τοποθέτηση του μέγιστου φορτίου. Συνιστάται θερμά κατά την τοποθέτηση των τροφίμων να χρησιμοποιείτε τα κάτω συρτάρια στο χώρο κατάψυξης και το χώρο πολλαπλής ζώνης.
- Η ροή του αέρα δεν πρέπει να φράζεται με την τοποθέτηση τροφίμων μπροστά από τους ανεμιστήρες του χώρου κατάψυξης και του χώρου πολλαπλής ζώνης. Τα τρόφιμα πρέπει να τοποθετούνται στο ψυγείο με κενό χώρο τουλάχιστον 5 εκ. μπροστά από το προστατευτικό πλέγμα του ανεμιστήρα.
- Η απόψυξη των κατεψυγμένων τροφίμων το χώρο συντήρησης και εξοικονομεί ενέργεια και διατηρεί την ποιότητα των τροφίμων.



Η θερμοκρασία του χώρου όπου βρίσκεται το ψυγείο σας θα πρέπει να είναι τουλάχιστον 10°C /50°F. Η λειτουργία του ψυγείου σας σε πιο κρύες συνθήκες δεν συνιστάται από την άποψη της απόδοσής του.



Το εσωτερικό του ψυγείου πρέπει να καθαρίζεται σχολαστικά.



Αν πρέπει να εγκατασταθούν δύο ψυγεία το ένα δίπλα στο άλλο, θα πρέπει να υπάρχει μεταξύ τους απόσταση τουλάχιστον 4 εκ.

4.2 Συμβουλές σχετικά με τον χώρο συντήρησης

- Βεβαιωθείτε ότι τα τρόφιμα δεν έρχονται σε επαφή με τον αισθητήρα θερμοκρασίας στο χώρο συντήρησης. Για να μπορεί ο χώρος συντήρησης να διατηρεί την ιδανική θερμοκρασία φύλαξης τροφίμων, ο αισθητήρας δεν πρέπει να εμποδίζεται από τρόφιμα.
- Μην τοποθετείτε ζεστά τρόφιμα ή ποτά μέσα στο προϊόν.

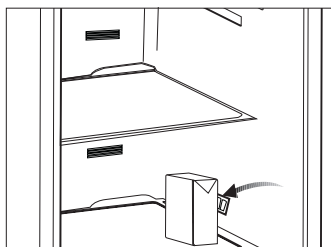
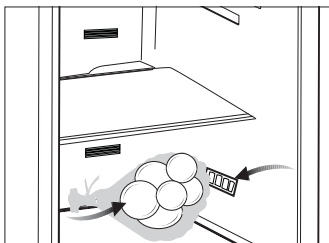

4.3 Αρχική χρήση

Πριν χρησιμοποιήσετε το προϊόν, ελέγξτε ότι έχουν γίνει όλες οι προετοιμασίες σύμφωνα με τις οδηγίες στα κεφάλαια “Σημαντικές οδηγίες για την ασφάλεια και το περιβάλλον” και “Εγκατάσταση”.

- Καθαρίστε το εσωτερικό του ψυγείου όπως συνιστάται στην ενότητα “Συντήρηση και καθαρισμός”. Πριν θέσετε σε λειτουργία το ψυγείο, βεβαιωθείτε ότι το εσωτερικό είναι στεγνό.
- Συνδέστε το ψυγείο σε μια γειωμένη πρίζα. Ο εσωτερικός φωτισμός είναι αναμμένος όταν είναι ανοικτή η πόρτα του ψυγείου.
- Αφήστε το ψυγείο να λειτουργήσει για 6 ώρες χωρίς να έχετε τοποθετήσει τρόφιμα και μην ανοίξετε την πόρτα το εκτός αν είναι απαραίτητο.



Θα ακούσετε ένα θόρυβο όταν αρχίσει η λειτουργία του συμπιεστή. Τα υγρά και τα αέρια που βρίσκονται στο κλειστό ψυκτικό σύστημα μπορεί επίσης να προκαλέσουν θόρυβο, ακόμα και όταν ο συμπιεστής δεν λειτουργεί, πράγμα που είναι φυσιολογικό.



Οι μπροστινές ακμές του ψυγείου μπορεί να είναι θερμές στο άγγιγμα. Αυτό είναι φυσιολογικό. Οι περιοχές αυτές έχουν σχεδιαστεί να είναι θερμές ώστε να αποφεύγεται η συμπύκνωση.

5 Χρήση του προϊόντος

5.1 Πίνακας ενδείξεων

Αυτός ο πίνακας ενδείξεων με κουμπιά αφής σας επιτρέπει να ρυθμίσετε τη θερμοκρασία και να ελέγχετε τις άλλες λειτουργίες του ψυγείου χωρίς να ανοίγετε την πόρτα του. Απλά πατήστε τα σχετικά κουμπιά για τις ρυθμίσεις λειτουργίας.

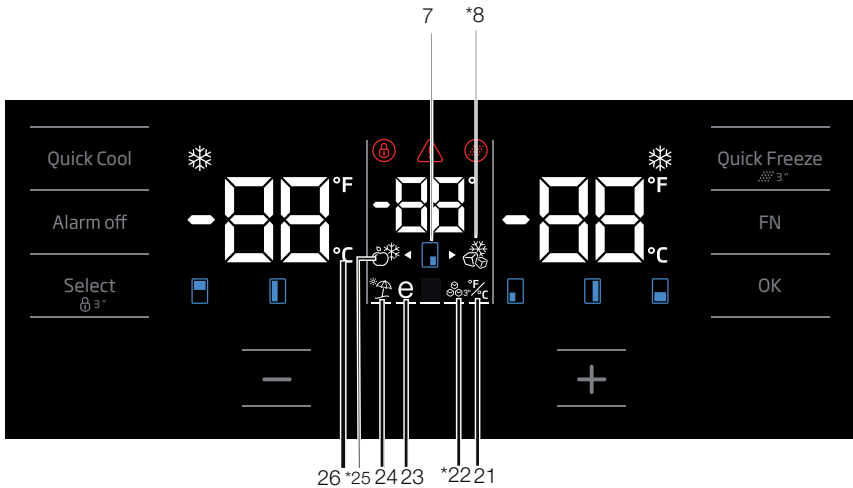
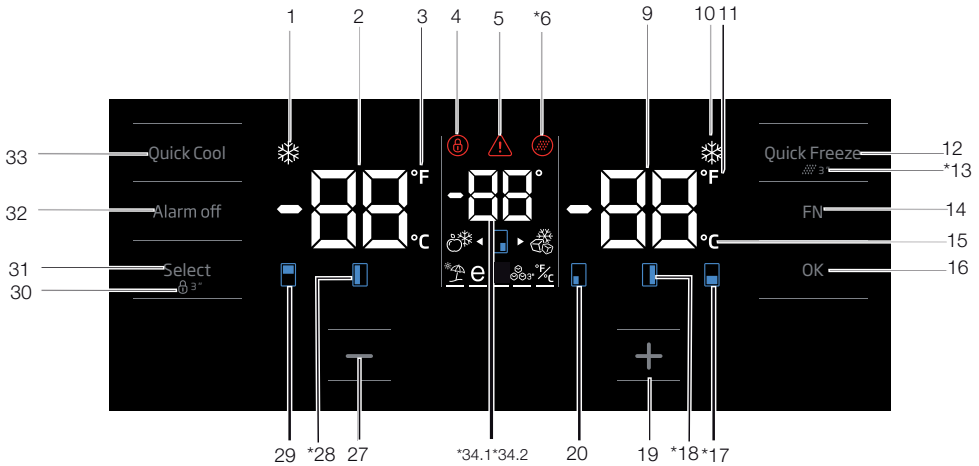

***προαιρετικός εξοπλισμός:** Οι εικόνες σε αυτές τις οδηγίες χρήσης είναι σχηματικές και μπορεί να μην ταιριάζουν ακριβώς στο προϊόν σας. Αν το προϊόν σας δεν περιλαμβάνει τα σχετικά εξαρτήματα, οι πληροφορίες αφορούν άλλα μοντέλα.

Χρήση του προϊόντος

1. Ένδειξη λειτουργίας Ταχείας Ψύξης

Ανάβει όταν ενεργοποιείται η λειτουργία Ταχείας Ψύξης.

2. Ένδειξη θερμοκρασίας χώρου Συντήρησης

Εμφανίζει τη θερμοκρασία του χώρου συντήρησης που μπορεί να ρυθμιστεί σε 8,7,6,5,4,3,2,1.

3. Ένδειξη Φαρενάιτ

Είναι μια ένδειξη Φαρενάιτ. Όταν ενεργοποιείται η ένδειξη Φαρενάιτ, οι ρυθμισμένες τιμές θερμοκρασίας παρουσιάζονται σε βαθμούς Φαρενάιτ και ανάβει το σχετικό εικονίδιο.

4. Κλειδώμα πλήκτρων

Πατήστε το κουμπί Κλειδώματος πλήκτρων συνεχόμενα για 3 δευτερόλεπτα. Το σύμβολο κλειδώματος πλήκτρων

θα φωτιστεί, και θα ενεργοποιηθεί η λειτουργία Κλειδώματος πλήκτρων. Τα κουμπιά δεν θα λειτουργούν αν είναι ενεργή η λειτουργία Κλειδώματος πλήκτρων. Πατήστε πάλι το κουμπί Κλειδώματος πλήκτρων συνεχόμενα για 3 δευτερόλεπτα. Το σύμβολο κλειδώματος πλήκτρων θα σβήσει και θα ακυρωθεί η λειτουργία Κλειδώματος πλήκτρων.

Πατήστε το κουμπί κλειδώματος πλήκτρων εάν θέλετε να αποτρέψετε την αλλαγή της ρύθμισης της θερμοκρασίας του ψυγείου.

5. Ειδοποίηση διακοπής ρεύματος/ υψηλής θερμοκρασίας /σφάλματος

Αυτή η ένδειξη ανάβει σε περιπτώσεις ειδοποίησης για διακοπή ρεύματος, προβλήματα υψηλής θερμοκρασίας και σφάλματα. Σε περίπτωση παρατεταμένων διακοπών ρεύματος, η υψηλότερη τιμή θερμοκρασίας που φθάνει ο χώρος κατάψυξης θα αναβοσβήνει στην ψηφιακή οθόνη. Μετά τον έλεγχο των τροφίμων που βρίσκονται στο χώρο κατάψυξης, πατήστε το κουμπί απενεργοποίησης του συναγερμού για να ακυρώσετε την ειδοποίηση.

Ανατρέξτε στην ενότητα "συνιστώμενες λύσεις αντιμετώπισης προβλημάτων" στο εγχειρίδιο χρήσης, αν παρατηρήσετε ότι έχει ανάψει αυτή η ένδειξη.

6. Εικονίδιο Επαναφοράς φίλτρου

Αυτό το εικονίδιο ανάβει όταν χρειάζεται επαναφορά του φίλτρου.

7. Εικονίδιο χώρου αλλαγής θερμοκρασίας

Δείχνει το διαμέρισμα το οποίου θα αλλάξει η θερμοκρασία. Όταν αρχίσει να αναβοσβήνει το εικονίδιο χώρου αλλαγής θερμοκρασίας, αυτό σημαίνει ότι έχει επιλεγεί ο αντίστοιχος χώρος.

8. Εικονίδιο Κατάψυξης Ευέλικτου χώρου

Χρησιμοποιώντας το κουμπί FN μετακινήθείτε στο εικονίδιο Κατάψυξης Ευέλικτου χώρου. Όταν πατήσετε το κουμπί OK, ανάβει το εικονίδιο κατάψυξης ευέλικτου χώρου και ο χώρος αυτός λειτουργεί ως κατάψυξη.

9. Ένδειξη θερμοκρασίας χώρου Κατάψυξης

Εμφανίζει τη θερμοκρασία του χώρου κατάψυξης που μπορεί να ρυθμιστεί σε -16,-18,-19,-20,-21,-22,-24

10. Ένδειξη λειτουργίας Ταχείας κατάψυξης

Ανάβει όταν ενεργοποιείται η λειτουργία Ταχείας Κατάψυξης.

11. Ένδειξη Φαρενάιτ

Είναι μια ένδειξη Φαρενάιτ. Όταν ενεργοποιείται η ένδειξη Φαρενάιτ, οι ρυθμισμένες τιμές θερμοκρασίας παρουσιάζονται σε βαθμούς Φαρενάιτ και ανάβει το σχετικό εικονίδιο.

12. Κουμπί λειτουργίας Ταχείας κατάψυξης

Πατήστε αυτό το κουμπί για να ενεργοποιήσετε ή να απενεργοποιήσετε τη λειτουργία ταχείας κατάψυξης. Όταν ενεργοποιήσετε τη λειτουργία, ο χώρος κατάψυξης θα ψύχεται σε θερμοκρασία χαμηλότερη από την καθορισμένη τιμή.



Χρησιμοποιήστε τη λειτουργία ταχείας κατάψυξης, όταν θέλετε να καταψύξετε γρήγορα τα τρόφιμα που τοποθετήθηκαν στον χώρο κατάψυξης. Αν θέλετε να καταψύξετε μεγάλες ποσότητες νωπών τροφίμων, ενεργοποιήστε αυτή τη λειτουργία πριν τοποθετήσετε τα τρόφιμα στη συσκευή.



Αν δεν ακυρώσετε τη λειτουργία, η Ταχεία κατάψυξη θα ακυρωθεί αυτόματα μετά από 24 ώρες το πολύ ή όταν ο θάλαμος συντήρησης επιτύχει την απαιτούμενη θερμοκρασία.



Η λειτουργία αυτή δεν συνεχίζεται μετά την αποκατάσταση τυχόν διακοπής ρεύματος.

13. Επαναφορά φίλτρου

Επαναφορά του φίλτρου γίνεται όταν πατηθεί για 3 δευτερόλεπτα το κουμπί ταχείας κατάψυξης. Το εικονίδιο επαναφοράς φίλτρου σβήνει.

14. Κουμπί FN

Χρησιμοποιώντας αυτό το πλήκτρο μπορείτε να αλλάξετε λειτουργία μεταξύ αυτών που μπορείτε να επιλέξετε. Όταν πατήσετε αυτό το κουμπί, αρχίζει να αναβοσβήνει το εικονίδιο του οποίου η λειτουργία απαιτείται να ενεργοποιηθεί ή απενεργοποιηθεί, καθώς και η ενδεικτική λυχνία του εικονιδίου. Το κουμπί FN απενεργοποιείται αν δεν πατηθεί για 20 δευτερόλεπτα. Πρέπει να πατήσετε αυτό το κουμπί, αν θέλετε να αλλάξετε πάλι τις λειτουργίες.

15. Ένδειξη Κελσίου

Αυτή είναι μια ένδειξη Κελσίου. Όταν ενεργοποιείται η ένδειξη Κελσίου, οι ρυθμισμένες τιμές θερμοκρασίας παρουσιάζονται σε βαθμούς Κελσίου και ανάβει το σχετικό εικονίδιο.

16. Κουμπί OK

Μετά από πλοήγηση στις λειτουργίες με το κουμπί FN, όταν η λειτουργία ακυρωθεί με το κουμπί OK, αναβοσβήνει το σχετικό εικονίδιο και η ένδειξη. Όταν ενεργοποιηθεί η λειτουργία, παραμένει αναμμένο. Η ένδειξη συνεχίζει να αναβοσβήνει για να υποδεικνύει το εικονίδιο που είναι ενεργοποιημένο.

17. Εικονίδιο χώρου αλλαγής θερμοκρασίας

Δείχνει το διαμέρισμα το οποίου θα αλλάξει η θερμοκρασία. Όταν αρχίσει να αναβοσβήνει το εικονίδιο χώρου αλλαγής θερμοκρασίας, αυτό σημαίνει ότι έχει επιλεγεί ο αντίστοιχος χώρος.

18. Εικονίδιο χώρου αλλαγής θερμοκρασίας

Δείχνει το διαμέρισμα το οποίου θα αλλάξει η θερμοκρασία. Όταν αρχίσει να αναβοσβήνει το εικονίδιο χώρου αλλαγής θερμοκρασίας, αυτό σημαίνει ότι έχει επιλεγεί ο αντίστοιχος χώρος.

19. Κουμπί αύξησης ρύθμισης

Επιλέξτε τον αντίστοιχο χώρο με το κουμπί επιλογής - θα αρχίσει να αναβοσβήνει το εικονίδιο που αντιπροσωπεύει τον αντίστοιχο χώρο. Αν στη διάρκεια αυτής της διαδικασίας πατήσετε το κουμπί αύξησης ρύθμισης, η τιμή ρύθμισης αυξάνεται. Αν συνεχίσετε να πατάτε, η τιμή ρύθμισης επιστρέφει στην αρχή, ακολουθώντας κυκλική εναλλαγή.

20. Εικονίδιο χώρου αλλαγής θερμοκρασίας

Δείχνει το διαμέρισμα το οποίου θα αλλάξει η θερμοκρασία. Όταν αρχίσει να αναβοσβήνει το εικονίδιο χώρου αλλαγής θερμοκρασίας, αυτό σημαίνει ότι έχει επιλεγεί ο αντίστοιχος χώρος.

21. Ρύθμιση της ένδειξης Κελσίου και Φαρενάιτ

Μεταβείτε σε αυτό το πλήκτρο χρησιμοποιώντας το πλήκτρο FN και επιλέξτε Φαρενάιτ ή Κελσίου χρησιμοποιώντας το πλήκτρο OK. Όταν επιλεγεί η σχετική μονάδα θερμοκρασίας, ανάβει η ένδειξη Φαρενάιτ ή Κελσίου.

22. Εικονίδιο Παρασκευαστής πάγου ενεργός

Πατήστε το πλήκτρο FN (μέχρι να φθάσετε το εικονίδιο πάγου και την κάτω γραμμή) για να ενεργοποιήσετε τον παρασκευαστή πάγου. Το εικονίδιο Παρασκευαστής πάγου ενεργός και η ενδεικτική λυχνία λειτουργίας παρασκευαστή πάγου αρχίζουν να αναβοσβήνουν όταν τα ενεργοποιήσετε, και έτσι μπορείτε να καταλάβετε αν ο παρασκευαστής πάγου θα ενεργοποιηθεί ή απενεργοποιηθεί. Όταν πατήσετε το πλήκτρο OK, το εικονίδιο παρασκευαστή πάγου παραμένει μόνιμα αναμμένο και η ενδεικτική λυχνία θα συνεχίσει να αναβοσβήνει κατά τη διάρκεια αυτής της διαδικασίας. Αν δεν πατήσετε κανένα κουμπί, μετά από 20 δευτερόλεπτα το εικονίδιο και η ενδεικτική λυχνία παραμένουν αναμμένα. Τότε ο παρασκευαστής πάγου είναι ενεργοποιημένος. Για να απενεργοποιήσετε

Χρήση του προϊόντος

πάλι τον παρασκευαστή πάγου, ανάψτε το εικονίδιο και την ενδεικτική λυχνία. Τότε και το εικονίδιο Παρασκευαστής πάγου ενεργός και η ενδεικτική λυχνία θα αρχίσουν να αναβοσβήνουν. Αν δεν πατήσετε κανένα πλήκτρο σε διάστημα 20 δευτερολέπτων, το εικονίδιο και η ενδεικτική λυχνία θα σβήσουν και επομένως ο παρασκευαστής πάγου θα απενεργοποιηθεί πάλι.



Δείχνει αν το Icematic είναι ενεργό ή όχι.



Η ροή νερού από το δοχείο νερού θα σταματήσει όταν καταργηθεί η επιλογή αυτής της λειτουργίας. Ωστόσο, μπορείτε να παραλάβετε από το Icematic τον πάγο που έχει ήδη παραχθεί.

23. Εικονίδιο λειτουργίας Eco fuzzy

Πιέστε το πλήκτρο FN (έως ότου φθάσετε στο γράμμα e και στην κάτω γραμμή) για να απενεργοποιήσετε την παραγωγή πάγου. Όταν περάσετε πάνω από το εικονίδιο eco fuzzy και την ένδειξη eco fuzzy, αυτά αρχίζουν να αναβοσβήνουν. Έτσι μπορείτε να καταλάβετε αν η λειτουργία Eco-fuzzy θα ενεργοποιηθεί ή θα απενεργοποιηθεί. Όταν πατήσετε το κουμπί OK, το εικονίδιο eco fuzzy ανάβει μόνιμα και η ένδειξη συνεχίζει να αναβοσβήνει στη διάρκεια αυτής της διαδικασίας. Αν δεν πατήσετε κανένα πλήκτρο για 20 δευτερόλεπτα, το εικονίδιο και η ένδειξη παραμένουν αναμμένα. Αυτό το εικονίδιο ανάβει όταν είναι ενεργοποιημένη η λειτουργία Eco fuzzy. Για να ακυρώσετε τη λειτουργία eco fuzzy, περάστε πάλι πάνω από το εικονίδιο και την ένδειξη και πιέστε το πλήκτρο OK. Έτσι, θα αρχίζουν να αναβοσβήνουν και το εικονίδιο λειτουργίας eco fuzzy και η ένδειξη. Αν δεν πατήσετε κανένα κουμπί για 20 δευτερόλεπτα, το εικονίδιο και η ένδειξη θα σβήσουν και η λειτουργία eco fuzzy θα ακυρωθεί.

24. Εικονίδιο λειτουργίας Διακοπών

Πιέστε το πλήκτρο FN (έως ότου φθάσετε στο εικονίδιο ομπρέλας και στην κάτω

γραμμή) για να ενεργοποιήσετε τη λειτουργία διακοπών. Όταν περάσετε πάνω από το εικονίδιο λειτουργίας διακοπών και την ένδειξη λειτουργίας διακοπών, αυτά αρχίζουν να αναβοσβήνουν. Έτσι μπορείτε να καταλάβετε αν η λειτουργία διακοπών θα ενεργοποιηθεί ή θα απενεργοποιηθεί. Όταν πατήσετε το κουμπί OK, το εικονίδιο λειτουργίας διακοπών ανάβει μόνιμα και έτσι η λειτουργία διακοπών ενεργοποιείται. Η ένδειξη συνεχίζει να αναβοσβήνει στη διάρκεια αυτής της διαδικασίας. Πιέστε πάλι το πλήκτρο OK για να ακυρώσετε τη λειτουργία διακοπών. Έτσι και το εικονίδιο λειτουργίας διακοπών και η ένδειξη θα αρχίσουν να αναβοσβήνουν και η λειτουργία διακοπών θα ακυρωθεί.

25. Εικονίδιο Συντήρησης Ευέλικτου χώρου

Αν επιλέξετε το εικονίδιο Συντήρησης Ευέλικτου χώρου χρησιμοποιώντας το κουμπί FN και πατήσετε το πλήκτρο OK, ο ευέλικτος χώρος μετατρέπεται σε χώρο συντήρησης και λειτουργεί ως ψύκτης.

26. Ένδειξη Κελσίου

Αυτή είναι μια ένδειξη Κελσίου. Όταν ενεργοποιείται η ένδειξη Κελσίου, οι ρυθμισμένες τιμές θερμοκρασίας παρουσιάζονται σε βαθμούς Κελσίου και ανάβει το σχετικό εικονίδιο.

27. Λειτουργία μείωσης ρύθμισης

Επιλέξτε τον αντίστοιχο χώρο με το κουμπί επιλογής - θα αρχίσει να αναβοσβήνει το εικονίδιο που αντιπροσωπεύει τον αντίστοιχο χώρο. Αν στη διάρκεια αυτής της διαδικασίας πατήσετε το κουμπί μείωσης ρύθμισης, η τιμή ρύθμισης μειώνεται. Αν συνεχίσετε να πατάτε, η τιμή ρύθμισης επιστρέφει στην αρχή, ακολουθώντας κυκλική εναλλαγή.

28. Εικονίδιο χώρου αλλαγής θερμοκρασίας

Δείχνει το διαμέρισμα το οποίου θα αλλάξει η θερμοκρασία. Όταν αρχίσει να αναβοσβήνει το εικονίδιο χώρου αλλαγής θερμοκρασίας, αυτό σημαίνει ότι έχει επιλεγεί ο αντίστοιχος χώρος.

29. Εικονίδιο χώρου αλλαγής θερμοκρασίας

Δείχνει το διαμέρισμα το οποίου θα αλλάξει η θερμοκρασία. Όταν αρχίσει να αναβοσβήνει το εικονίδιο χώρου αλλαγής θερμοκρασίας, αυτό σημαίνει ότι έχει επιλεγεί ο αντίστοιχος χώρος.

Χρήση του προϊόντος

30. Κλειδωμα πλήκτρων

Πατήστε το κουμπί Κλειδώματος πλήκτρων συνεχόμενα για 3 δευτερόλεπτα. Το σύμβολο κλειδώματος πλήκτρων θα φωτιστεί, και θα ενεργοποιηθεί η λειτουργία Κλειδώματος πλήκτρων. Τα κουμπιά δεν θα λειτουργούν αν είναι ενεργή η λειτουργία Κλειδώματος πλήκτρων. Πατήστε πάλι το κουμπί Κλειδώματος πλήκτρων συνεχόμενα για 3 δευτερόλεπτα. Το σύμβολο κλειδώματος πλήκτρων θα σβήσει και θα ακυρωθεί η λειτουργία Κλειδώματος πλήκτρων.

Πατήστε το κουμπί κλειδώματος πλήκτρων εάν θέλετε να αποτρέψετε την αλλαγή της ρύθμισης της θερμοκρασίας του ψυγείου.

31. Κουμπί επιλογής

Χρησιμοποιήστε αυτό το κουμπί για να επιλέξετε τον χώρο του οποίου τη θερμοκρασία θέλετε να αλλάξετε. Αλλάξτε επιλογή μεταξύ των χώρων πατώντας αυτό το κουμπί. Μπορείτε να καταλάβετε ποιο είναι ο επιλεγμένος χώρος από τα εικονίδια των χώρων (7,17,18,20,28,29). Όποιο εικονίδιο χώρου αναβοσβήνει, έχει επιλεγεί ο χώρος του οποίου τη θερμοκρασία θέλετε να αλλάξετε. Κατόπιν μπορείτε να αλλάξετε τη ρυθμισμένη τιμή πατώντας το κουμπί μείωσης της ρυθμισμένης τιμής χώρου (27) και το κουμπί αύξησης της ρυθμισμένης τιμής χώρου (19). Αν δεν πατήσετε το κουμπί επιλογής για 20 δευτερόλεπτα, τα εικονίδια των χώρων θα σβήσουν. Θα χρειαστεί να πιάσετε αυτό το πλήκτρο για να επιλέξετε πάλι ένα χώρο.

32. Απενεργοποίηση ειδοποίησης συναγερμού

Σε περίπτωση συναγερμού διακοπής ρεύματος / υψηλής θερμοκρασίας, μετά τον έλεγχο των τροφίμων που βρίσκονται στο θάλαμο κατάψυξης, πατήστε το κουμπί απενεργοποίησης του συναγερμού για να ακυρώσετε την ειδοποίηση.

33. Κουμπί λειτουργίας Ταχείας Ψύξης

Το κουμπί έχει δύο λειτουργίες. Για να ενεργοποιήσετε ή να απενεργοποιήσετε τη λειτουργία ταχείας ψύξης, πατήστε σύντομα το κουμπί. Η ένδειξη Ταχείας ψύξης θα σβήσει και

το προϊόν θα επανέλθει στις κανονικές του ρυθμίσεις.



Χρησιμοποιήστε τη λειτουργία ταχείας ψύξης, όταν θέλετε να ψύξετε γρήγορα τα τρόφιμα που τοποθετούνται στο θάλαμο συντήρησης. Αν θέλετε να ψύξετε μεγάλες ποσότητες νωπών τροφίμων, ενεργοποιήστε αυτή τη λειτουργία πριν τοποθετήσετε τα τρόφιμα μέσα στη συσκευή.



Αν δεν ακυρώσετε τη λειτουργία, η ταχεία ψύξη θα ακυρωθεί αυτόματα μετά από 1 ώρες το πολύ ή όταν ο θάλαμος συντήρησης επιτύχει την απαιτούμενη θερμοκρασία.



Αν πατήσετε επανειλημμένα σε σύντομο διάστημα το κουμπί ταχείας ψύξης, θα ενεργοποιηθεί η προστασία του ηλεκτρονικού κυκλώματος και ο συμπιεστής δεν θα αρχίσει να λειτουργεί αμέσως.



Η λειτουργία αυτή δεν συνεχίζεται μετά την αποκατάσταση τυχόν διακοπής ρεύματος.

34. 1 Ένδειξη θερμοκρασίας Ευέλικτου χώρου
Εμφανίζονται οι ρυθμισμένες τιμές θερμοκρασίας του ευέλικτου χώρου.

34. 2 Ένδειξη θερμοκρασίας χώρου Ψύκτη κρασιών

Εμφανίζονται οι ρυθμισμένες τιμές θερμοκρασίας του χώρου ψύκτη κρασιών.

Χρήση του προϊόντος

5.2 Συρτάρι λαχανικών

Το συρτάρι λαχανικών του ψυγείου σας έχει σχεδιαστεί ειδικά για να διατηρεί τα λαχανικά φρέσκα χωρίς να χάνουν την υγρασία τους. Για το σκοπό αυτό, η κυκλοφορία κρύου αέρα είναι πιο έντονη γύρω από το συρτάρι λαχανικών ως σύνολο. Πριν αφαιρέσετε το συρτάρι λαχανικών, αφαιρέστε τα ράφια πόρτας που εμποδίζουν το συρτάρι λαχανικών.

5.3 Συρτάρι λαχανικών ελεγχόμενης υγρασίας (FreSHelf)

(FreSHelf)

(Αυτή η λειτουργία είναι προαιρετική)

Η περιεκτικότητα σε υγρασία των λαχανικών και των φρούτων διατηρείται υπό έλεγχο με τη δυνατότητα του συρταριού λαχανικών ρυθμιζόμενης υγρασίας. Έτσι διασφαλίζεται ότι τα τρόφιμα διατηρούνται φρέσκα για περισσότερο χρόνο.

Συνιστούμε να τοποθετείτε τα φυλλώδη λαχανικά όπως το μαρούλι, το σπανάκι καθώς και τα λαχανικά που είναι ευαίσθητα στην απώλεια υγρασίας, σε όσο το δυνατόν οριζόντια θέση μέσα στο συρτάρι λαχανικών και όχι πάνω στις ρίζες τους σε κάθετη θέση.

Όταν τοποθετείτε τα λαχανικά, θα πρέπει να λαμβάνετε υπόψη το ειδικό βάρος τους. Τα βαριά και σκληρά λαχανικά πρέπει να τοποθετούνται στο κάτω μέρος του συρταριού λαχανικών και τα ελαφριά και μαλακά λαχανικά πρέπει να τοποθετούνται από πάνω τους.

5.4 Θήκη αυγών

Μπορείτε να τοποθετήσετε τη θήκη αυγών στο επιθυμητό ράφι πόρτας ή κυρίως ράφι. Ποτέ μην τοποθετήσετε τη θήκη αυγών στο χώρο κατάψυξης.

5.5 Κινητό Μεσαίο Τμήμα

Το κινητό μεσαίο τμήμα έχει σχεδιαστεί για να αποτρέπει τον κρύο αέρα στο εσωτερικό του ψυγείου να διαφύγει προς τα έξω.

1- Η στεγανοποίηση επιτυγχάνεται όταν τα στεγανοποιητικά πάνω στην πόρτα πιέζουν πάνω στην επιφάνεια του κινητού μεσαίου τμήματος ενώ κλείνουν οι πόρτες του χώρου συντήρησης.

2- Ένας άλλος λόγος που το ψυγείο σας είναι εξοπλισμένο με ένα κινητό μεσαίο τμήμα είναι ότι αυτό αυξάνει τον καθαρό όγκο του χώρου συντήρησης. Τα κανονικά μεσαία τμήματα καταλαμβάνουν ορισμένο μη χρησιμοποιούμενο όγκο μέσα στη συντήρηση.

3-Το κινητό μεσαίο τμήμα είναι κλειστό όταν είναι ανοιγμένη η αριστερή πόρτα του ψυγείου.

4-Δεν πρέπει να ανοίγεται χειροκίνητα. Αυτό κινείται υπό την καθοδήγηση από το πλαστικό εξάρτημα πάνω στον κορμό ενώ κλείνει η πόρτα.



Χρήση του προϊόντος

5.6Μπλε φως

(σε ορισμένα μοντέλα)

Το συρτάρι λαχανικών του ψυγείου φωτίζεται με μπλε φως. Τα τρόφιμα που έχουν αποθηκευτεί στο συρτάρι λαχανικών συνεχίζουν τη φωτοσύνθεσή τους λόγω της επίδρασης του μήκους κύματος του μπλε φωτός και έτσι, διατηρούν τη φρεσκάδα τους και αυξάνεται το περιεχόμενο σε βιταμίνες.

5.7-Φίλτρο οσμών

Το φίλτρο οσμών στον αεραγωγό του χώρου συντήρησης εμποδίζει τη συσσώρευση δυσάρεστων οσμών στο εσωτερικό του ψυγείου.

5.8 Blue light/Τεχνολογία Vitamin Care Technology

***Ενδέχεται να μη διατίθεται σε όλα τα μοντέλα**

Για το μπλε φως,

Τα φρούτα και λαχανικά που έχουν αποθηκευτεί στα συρτάρια λαχανικών που φωτίζονται με μπλε φως συνεχίζουν τη φωτοσύνθεσή τους λόγω της επίδρασης του μήκους κύματος του μπλε φωτός και έτσι διατηρούν για περισσότερο χρόνο την περιεχόμενη βιταμίνη C.

Για το VitaminCare+,

Τα φρούτα και λαχανικά που έχουν αποθηκευτεί σε συρτάρια λαχανικών που φωτίζονται με τεχνολογία VitaminCare+ διατηρούν τις περιεχόμενες βιταμίνες τους Α και C για μεγαλύτερο χρονικό διάστημα χάρη στους κύκλους με μπλε, πράσινο, κόκκινο φως και σκοτάδι, που μιμούνται έναν ημερήσιο κύκλο.

Με αυτή την τεχνολογία μπορείτε να διατηρήσετε τα φρούτα και τα λαχανικά σας γευστικά και υγιή για μεγαλύτερα χρονικά διαστήματα, κάτι που σας βοηθά να ελαχιστοποιείτε την σπατάλη τροφίμων στο σπίτι.

Αν ανοίξετε την πόρτα του ψυγείου κατά τη σκοτεινή περίοδο της τεχνολογίας VitaminCare+, το ψυγείο θα το ανιχνεύσει αυτόματα και θα ενεργοποιήσει το μπλε, πράσινο ή κόκκινο φως για να φωτίσει το συρτάρι λαχανικών για διευκόλυνσή σας. Αφού κλείσετε την πόρτα του ψυγείου, η σκοτεινή περίοδος θα συνεχιστεί, αντιπροσωπεύοντας τη νύχτα σε έναν ημερήσιο κύκλο.

Χρήση του προϊόντος

5.9 Χώρος Φύλαξης κρασιών

(Αυτή η λειτουργία είναι προαιρετική)

1 – Γεμίστε το χώρο φύλαξης κρασιών

Ο χώρος φύλαξης κρασιών έχει σχεδιαστεί για να περιέχει έως 28 μπροστινά μπουκάλια + 3 μπουκάλια προσβάσιμα με χρήση ενός τηλεσκοπικού ραφιού. Αυτές οι μέγιστες ποσότητες που δηλώνονται δίνονται μόνο ως πληροφόρηση και αντιστοιχούν στις δοκιμές που έγιναν με στάνταρ μπουκάλι «Bordelaise 75cl».

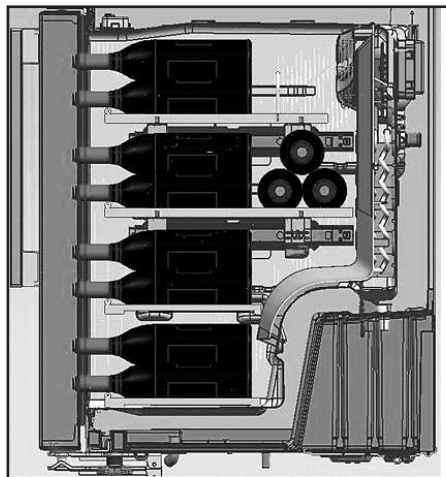
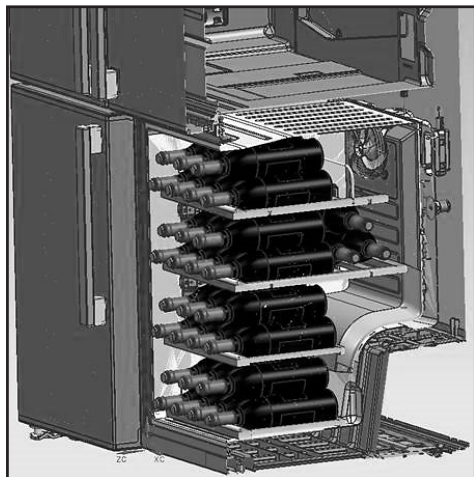

2- Προτεινόμενες βέλτιστες θερμοκρασίες σερβίριματος

Η συμβουλή μας: Αν φυλάσσετε διαφορετικούς τύπους κρασιού, επιλέξτε ρύθμιση θερμοκρασίας 12 °C ακριβώς όπως και σε ένα πραγματικό κελάρι. Για τα λευκά κρασιά που πρέπει να σερβίρονται κατά προτίμηση σε θερμοκρασία μεταξύ 6 και 10 °C, σκεφθείτε να τοποθετήσετε τα μπουκάλια σας στη συντήρηση 1/2 ώρα πριν το σερβίρισμα και η συντήρηση θα μπορεί να διατηρήσει τα μπουκάλια στην προτιμώμενη θερμοκρασία. Όσον αφορά στα κόκκινα κρασιά, αυτά θα θερμανθούν αργά στη θερμοκρασία χώρου κατά τη διάρκεια του σερβιρίσματος.

16 -17 °C	Εκλεκτά κρασιά Μπορντό - Κόκκινα
15 -16 °C	Εκλεκτά κρασιά Βουργουνδίας - Κόκκινα
14 -16 °C	Grand crus (εξαιρετική σοδειά) ξηρών λευκών κρασιών
11 -12 °C	Ελαφριά, φρουτώδη και νεαρά κόκκινα κρασιά
10 -12 °C	Ροζέ κρασιά Προβηγκία, Γαλλικά κρασιά
10 -12 °C	Ξηρά λευκά κρασιά και κόκκινα τοπικά κρασιά
8 - 10 °C	Λευκά τοπικά κρασιά
7 - 8 °C	Σαμπάνιες
6- °C	Γλυκά λευκά κρασιά

Χρήση του προϊόντος

3- Προτάσεις σχετικά με το άνοιγμα ενός μπουκαλιού κρασιού πριν τη δοκιμή:

Λευκά κρασιά

Περίπου 10 λεπτά πριν το σερβίρισμα

Νεαρά κόκκινα κρασιά

Περίπου 10 λεπτά πριν το σερβίρισμα

Πυκνά και ώριμα κόκκινα κρασιά

Περίπου 30 έως 60 λεπτά πριν το σερβίρισμα

4- Πόσο μπορεί να διατηρηθεί ένα ανοιχτό μπουκάλι;

Τα μπουκάλια κρασιού που δεν έχουν τελειώσει πρέπει να κλείνονται καλά με το φελλό και μπορούν να διατηρηθούν σε κρύο και ξηρό χώρο για τα ακόλουθα διαστήματα:

	Λευκά	κρασιά Κόκκινα κρασιά
75% γεμάτο μπουκάλι	3 έως 5 ημέρες	4 έως 7 ημέρες
50% γεμάτο μπουκάλι	2 έως 3 ημέρες	3 έως 5 ημέρες
Λιγότερο από 50%	1 ημέρα	2 ημέρες

5.10 Χρήση εσωτερικού διανομέα νερού και διανομέα νερού στην πόρτα

(σε ορισμένα μοντέλα)

Μετά τη σύνδεση του ψυγείου σε μια πηγή νερού ή αντικατάσταση του φίλτρου νερού, εκπλύνετε το σύστημα νερού. Χρησιμοποιήστε ένα άκαμπτο δοχείο για να πιέσετε και να κρατήσετε πατημένο τον μοχλό για 5 δευτερόλεπτα και κατόπιν ελευθερώστε τον για 5 δευτερόλεπτα. Επαναλάβετε μέχρι να αρχίσει η ροή νερού. Όταν αρχίσει η ροή νερού, συνεχίστε να πατάτε και να αφήνετε τον μοχλό του διανομέα (5 δευτερόλεπτα πάτημα, 5 δευτερόλεπτα απελευθέρωση) έως ότου έχουν διανεμηθεί συνολικά 4 γαλ. (15 λίτρα). Αυτή η διαδικασία θα απομακρύνει τον αέρα από το φίλτρο και το σύστημα διανομής νερού, και θα προετοιμάσει το φίλτρο νερού για χρήση. Σε ορισμένες περιπτώσεις οικιακών εγκαταστάσεων θα χρειαστεί πρόσθετη έκπλυση. Καθώς απομακρύνεται ο αέρας από το σύστημα, μπορεί να πετάγεται νερό από τον διανομέα. Αφήστε τον διανομέα 24 ώρες για να κρυώσει και να ψύξει το νερό. Διανείμετε αρκετό νερό κάθε εβδομάδα για να διατηρείτε φρέσκια παροχή νερού.



Μετά από 5 λεπτά συνεχούς διανομής νερού, ο διανομέας θα σταματήσει τη διανομή νερού για την αποφυγή υπερχείλισης. Για να συνεχίσετε τη διανομή νερού, πατήστε πάλι τον μοχλό του διανομέα.

Διανομέας νερού στην πόρτα (σε ορισμένα μοντέλα)

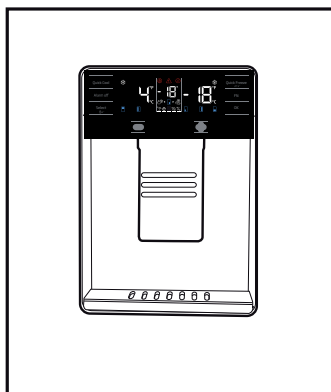

Χρήση του προϊόντος

5.11 Διανομή νερού

Κρατήστε ένα δοχείο κάτω από το στόμιο του διανομέα ενώ πατάτε το μοχλό του διανομέα. Αφήστε ελεύθερο τον μοχλό του διανομέα όταν θέλετε να σταματήσει η διανομή.



Είναι φυσιολογικό τα πρώτα λίγα ποτήρια νερού που θα πάρετε από το διανομέα να είναι ζεστά.



Αν ο διανομέας νερού δεν χρησιμοποιείται για ένα μεγάλο χρονικό διάστημα, απορρίψτε τα πρώτα ποτήρια νερό για να ληφθεί φρέσκο νερό.

Κατά την πρώτη χρήση, πρέπει να περιμένετε τουλάχιστον 24 ώρες για να κρυώσει το νερό. Αφού πιέσετε τη σκανδάλη τραβήξτε ελαφρά προς τα έξω το ποτήρι.

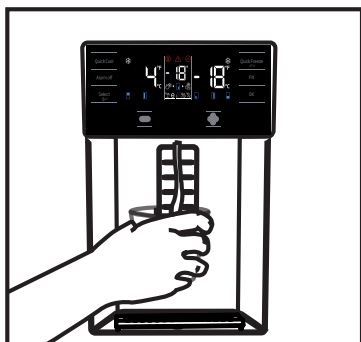

Ενσωματωμένος διανομέας νερού
(σε ορισμένα μοντέλα)

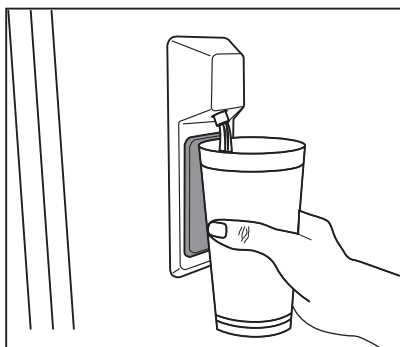

5.12 Για χρήση του διανομέα νερού



Πριν χρησιμοποιήσετε το ψυγείο για πρώτη φορά και αφού αντικαταστήσετε το στοιχείο φίλτρο νερού, μπορεί να στάζουν σταγόνες νερού από τον διανομέα νερού. Για να αποφύγετε να τρέχει ή να στάζει νερό από τον διανομέα, αφαιρέστε τον αέρα από το σύστημα με το να διανείμετε περίπου 20 λίτρα νερό (5-6 γαλόνια) από τον διανομέα νερού πριν την πρώτη χρήση και κάθε φορά μετά από αλλαγή φίλτρου. Έτσι θα αφαιρεθεί τυχόν αέρας που είναι παγιδευμένος μέσα στο σύστημα και θα σταματήσει η διαρροή από τον διανομέα νερού. Αν εμποδίζεται η ροή του νερού, θα απαιτηθεί έλεγχος της θέσης του συνδέσμου και η ευθυγράμμιση διέλευσης του αγωγού νερού στην πίσω πλευρά της μονάδας.



Αν από τον διανομέα νερού διαρρεύσουν μόλις λίγες σταγόνες νερού αφού έχετε διανείμεν νερό, αυτό είναι φυσιολογικό.

5.13 Icematic

(σε ορισμένα μοντέλα)

Τα παγάκια στο συρτάρι μπορεί να κολλήσουν μεταξύ τους και να γίνουν ένας όγκος λόγω του θερμού και υγρού αέρα σε περίπου 15 ημέρες. Αυτό είναι φυσιολογικό. Αν δεν μπορείτε να σπάσετε και να ξεχωρίσετε αυτόν τον όγκο, μπορείτε να αδειάσετε το δοχείο πάγου και να παρασκευάσετε νέο πάγο.



Συνιστάται να αλλάζετε το νερό από το δοχείο νερού αν παραμείνει μέσα στο δοχείο νερού για περισσότερες από 2-3 εβδομάδες.



Τυχόν ασυνήθιστοι θόρυβοι που ακούτε από το ψυγείο σε διαστήματα 120 λεπτών είναι οι ήχοι από την παραγωγή και την μετακίνηση του πάγου. Αυτό είναι φυσιολογικό.



Αν δεν χρειάζεστε παραγωγή πάγου, πατήστε το εικονίδιο Απενεργοποίησης πάγου για να σταματήσετε το Icematic ώστε να εξοικονομήσετε ενέργεια και να παρατείνετε τη διάρκεια ζωής του ψυγείου σας.



Είναι σημαντικό να στάζουν λίγες σταγόνες νερού από τον διανομέα αφού έχετε πάρει νερό.

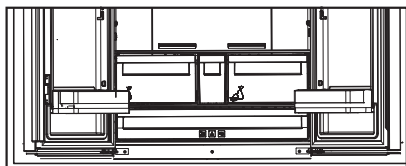

5.14 Icematic και δοχείο φύλαξης πάγου

(σε ορισμένα μοντέλα)

Χρήση του Icematic

Γεμίστε το Icematic με νερό και τοποθετήστε το στη θέση του. Ο πάγος σας θα είναι έτοιμος σε περίπου δύο ώρες. Μην αφαιρέσετε το Icematic από τη θέση του για να πάρετε πάγο.

Περιστρέψτε τα κουμπιά στις υποδοχές πάγου δεξιόστροφα κατά 90 μοίρες.

Οι παγοκύβοι από τις υποδοχές θα πέσουν στο δοχείο φύλαξης πάγου που βρίσκεται από κάτω.

Μπορείτε να αφαιρέσετε το δοχείο φύλαξης πάγου και να σερβίρετε τους παγοκύβους.

Αν επιθυμείτε, μπορείτε να διατηρήσετε τους παγοκύβους στο δοχείο φύλαξης πάγου.

Δοχείο φύλαξης πάγου

Το δοχείο φύλαξης πάγου έχει σκοπό μόνο να συγκεντρώνει τους παγοκύβους. Μην προσθέσετε νερό σ' αυτό. Αλλιώς, θα σπάσει.

5.15 Κατάψυξη νωπών τροφίμων

- Για να διατηρηθεί η ποιότητα των τροφίμων, τα είδη που τοποθετούνται μέσα στο θάλαμο κατάψυξης πρέπει να καταψύχονται όσο το δυνατόν πιο γρήγορα, χρησιμοποιείτε τη λειτουργία ταχείας κατάψυξης.
- Για να καταψύξετε μια μεγάλη ποσότητα νωπών τροφίμων, πατήστε το κουμπί ταχείας κατάψυξης 12 ώρες πριν τοποθετήσετε τα τρόφιμα στον θάλαμο κατάψυξης.
- Η κατάψυξη των τροφίμων όταν είναι φρέσκα θα επεκτείνει το χρόνο φύλαξης στον θάλαμο κατάψυξης.
- Συσκευάζετε τα τρόφιμα σε αεροστεγείς συσκευασίες και καλά σφραγισμένα.
- Να βεβαιώνετε ότι τα τρόφιμα έχουν συσκευαστεί πριν τοποθετηθούν μέσα στην κατάψυξη. Χρησιμοποιείτε θήκες κατάψυξης, αλουμινόχαρτο και αδιάβροχο χαρτί, πλαστικές σακούλες ή παρόμοια υλικά συσκευασίας αντί για το παραδοσιακό χαρτί συσκευασίας.

Χρήση του προϊόντος

- Επισημαίνετε κάθε συσκευασία φαγητού αναγράφοντας την ημερομηνία πριν την καταψύξετε. Έτσι θα μπορείτε να βλέπετε τη φρεσκάδα κάθε συσκευασίας κάθε φορά που ανοίγετε την κατάψυξη. Διατηρείτε τα πιο παλιά είδη στο μπροστινό μέρος για να βεβαιωθείτε ότι θα χρησιμοποιηθούν πρώτα.
- Τα κατεψυγμένα τρόφιμα πρέπει να χρησιμοποιούνται αμέσως μετά την απόψυξη και δεν θα πρέπει να καταψύχονται πάλι.
- Μην καταψύχετε μεγάλες ποσότητες τροφίμων ταυτόχρονα.
- 24 ώρες πριν καταψύξετε το φρέσκο φαγητό, ενεργοποιήστε τη “Λειτουργία γρήγορης κατάψυξης”.
- Οι συσκευασίες φρέσκων τροφίμων πρέπει να τοποθετηθούν στο κάτω συρτάρι.
- Αφού τοποθετήσετε φρέσκα πακέτα τροφίμων, ενεργοποιήστε ξανά τη «Λειτουργία γρήγορης κατάψυξης».
- Όταν το ντουλάπι του καταψύκτη έχει ρυθμιστεί σε γρήγορη λειτουργία, το ντουλάπι τζόκερ ρυθμίζεται επίσης σε γρήγορη λειτουργία αυτόματα.

Ρύθμιση θαλάμου Κατάψυξης	Ρύθμιση θαλάμου Συντήρησης	Περιγραφές
-18°C	4°C	Αυτή είναι η προεπιλεγμένη, συνιστώμενη ρύθμιση.
-20, -22 ή -24°C	4°C	Αυτές οι ρυθμίσεις συνιστώνται για θερμοκρασίες περιβάλλοντος που υπερβαίνουν τους 30 °C.
Ταχεία κατάψυξη	4°C	Χρησιμοποιήστε το όταν θέλετε να παγώσετε το φαγητό σας σε σύντομο χρονικό διάστημα. Το προϊόν σας θα επιστρέψει στην προηγούμενη λειτουργία του όταν ολοκληρωθεί η διαδικασία.
-18°C ή χαμηλότερη θερμοκρασία	2°C	Χρησιμοποιήστε αυτές τις ρυθμίσεις αν πιστεύετε ότι ο θάλαμος συντήρησης δεν είναι αρκετά παγωμένος λόγω της θερμοκρασίας περιβάλλοντος ή επειδή ανοίγει συχνά η πόρτα της συσκευής..

5.16 Υποδείξεις για τη φύλαξη κατεψυγμένων τροφίμων

Η θερμοκρασία στο θάλαμο πρέπει να ρυθμιστεί σε τουλάχιστον -18°C.

1. Τοποθετήστε τα τρόφιμα στον καταψύκτη όσο το δυνατόν γρηγορότερα, για να αποφευχθεί η απόψυξη.

2. Πριν τα τοποθετήσετε στην κατάψυξη, ελέγξτε την “Ημερομηνία Λήξης” που αναγράφεται στη συσκευασία για να βεβαιωθείτε ότι δεν έχουν λήξει.
3. Βεβαιωθείτε ότι δεν υπάρχουν ζημιές στη συσκευασία των τροφίμων.

Χρήση του προϊόντος

5.17 Λεπτομέρειες για τη βαθιά κατάψυξη

Σύμφωνα με τα πρότυπα IEC 62552, ο θάλαμος κατάψυξης πρέπει να έχει τουλάχιστον τη δυναμικότητα κατάψυξης 4,5 κιλών τροφίμων στους -18°C ή χαμηλότερες θερμοκρασίες σε 24 ώρες για κάθε 100 λίτρα όγκου του θαλάμου κατάψυξης. Τα τρόφιμα μπορούν να διατηρηθούν για παρατεταμένες περιόδους μόνο σε θερμοκρασίες -18°C ή χαμηλότερες. Μπορείτε να διατηρήσετε τα τρόφιμα φρέσκα για μήνες (στη βαθιά κατάψυξη σε ή κάτω από θερμοκρασίες -18°C).

Τα προς κατάψυξη τρόφιμα δεν πρέπει να έρχονται σε επαφή με τα ήδη καταψυγμένα τρόφιμα, για την αποφυγή μερικής απόψυξης των δεύτερων.

Βράστε τα λαχανικά και φιλτράρετε το νερό για να επεκτείνετε το χρόνο φύλαξης των κατεψυγμένων. Τοποθετείτε τα τρόφιμα σε αεροστεγείς συσκευασίες αφού τα φιλτράρετε και τοποθετήστε τα στην κατάψυξη. Μπανάνες, ντομάτες, μαρούλι, σέλινο, βραστά αυγά, πατάτες και παρόμοια τρόφιμα δεν πρέπει να καταψύχονται. Η κατάψυξη αυτών των τροφίμων απλά θα προκαλέσει μείωση της διατροφικής αξίας και της ποιότητας των τροφίμων, καθώς και ενδεχόμενη αλλοίωση που είναι επιβλαβής για την υγεία.

5.18 Τοποθέτηση των τροφίμων

Ράφια θαλάμου κατάψυξης/Ράφια θαλάμου	Διάφορα κατεψυγμένα τρόφιμα περιλαμβανομένου κρέατος, ψαριών, παγωτού, λαχανικών κλπ.
συντήρησης/Ράφια πόρτας	Τρόφιμα μέσα σε σκεύη, σκεπασμένα πιάτα και σκεπασμένες θήκες, αυγά (σε σκεπασμένες θήκες)
συντήρησης/Συρτάρι λαχανικών	Μικρά και συσκευασμένα τρόφιμα ή ποτά
θαλάμου	Φρούτα και λαχανικά
Διαμέρισμα νωπών τροφίμων	Ντελικατέσεν (είδη πρωινού, προϊόντα κρέατος για άμεση κατανάλωση)

5.19 Ειδιοποίηση ανοικτής πόρτας (προαίρ.)

Το σύστημα ειδιοποίησης ανοικτής πόρτας του ψυγείου σας μπορεί να διαφέρει, ανάλογα με το μοντέλο.

Έκδοση 1:

Αν η πόρτα του προϊόντος παραμένει ανοικτή για ορισμένο χρονικό διάστημα (μεταξύ 60 s και 120 s), παράγεται ένα ηχητικό σήμα προειδοποίησης. Ανάλογα με το μοντέλο του προϊόντος, μπορεί να εμφανίζεται επιπλέον και ένα οπτικό σήμα προειδοποίησης (αναβοσβήσιμο φωτισμού). Αν κλείσετε την πόρτα της συσκευής ή πατήσετε ένα κουμπί στην οθόνη της συσκευής, αν υπάρχει, ο ήχος προειδοποίησης θα σταματήσει.

Έκδοση 2:

Αν η πόρτα της συσκευής παραμένει ανοικτή για ένα ορισμένο χρονικό διάστημα (μεταξύ 60 s και 120 s), παράγεται η ειδιοποίηση ανοικτής πόρτας. Η ειδιοποίηση ανοικτής πόρτας παράγεται με βαθμιαία αυξανόμενη ένταση. Πρώτα, αρχίζει να ακούγεται μια ηχητική προειδοποίηση. Μετά από 4 λεπτά, αν η πόρτα δεν έχει κλείσει ακόμα, ενεργοποιείται μια ηχητική προειδοποίηση (αναβοσβήσιμο φωτισμού). Η ειδιοποίηση ανοικτής πόρτας θα καθυστερήσει για ένα ορισμένο χρονικό διάστημα (μεταξύ 60 s και 120 s) αν πατηθεί οποιοδήποτε πλήκτρο στην οθόνη του προϊόντος, αν υπάρχει. Κατόπιν η διαδικασία θα αρχίσει πάλι. Όταν κλειστεί η πόρτα της συσκευής, η ειδιοποίηση ανοικτής πόρτας θα ακυρωθεί.

5.20 Εσωτερικό φως

Για το εσωτερικό φως χρησιμοποιείται μια λάμπα τύπου LED. Για οποιαδήποτε προβλήματα με αυτή τη λάμπα απευθυνθείτε στο εξουσιοδοτημένο σέρβις.

Ο λαμπτήρας (οι λαμπτήρες) που χρησιμοποιεί αυτή η συσκευή δεν είναι κατάλληλος(-οι) για φωτισμό των οικιακών χώρων. Ο σκοπός αυτού του λαμπτήρα είναι να βοηθά το χρήστη να βρρίσκει με ασφάλεια και άνεση τα τρόφιμα στη συντήρηση/κατάψυξη.

6 Συντήρηση και καθαρισμός

Ο τακτικός καθαρισμός του προϊόντος θα επιμηκύνει την ωφέλιμη διάρκεια ζωής του.



ΠΡΟΕΙΔΟΠΟΙΗΣΗ: Αποσυνδέστε το ψυγείο από το ρεύμα δικτύου πριν τον καθαρισμό.

- Μη χρησιμοποιείτε εργαλεία που είναι αιχμηρά ή χαράζουν, σαπούνι, οικιακά καθαριστικά, απορρυπαντικά, αέριο, βενζίνη, αραιωτικά και παρόμοιες ουσίες για τον καθαρισμό.
- Σε προϊόντα που δεν είναι No Frost, στο πίσω τοίχωμα του θαλάμου συντήρησης σχηματίζονται σταγόνες και πάχνη πάχους έως ενός δακτύλου. Μην καθαρίζετε και μην απλώνετε λάδι ή παρόμοια υλικά.
- Χρησιμοποιείτε μόνο ελαφρώς υγρά πανιά μικροϊνών για τον καθαρισμό της εξωτερικής επιφάνειας του προϊόντος. Οι σπόγγοι και άλλοι τύποι πανιών καθαρισμού μπορεί να χαράξουν την επιφάνεια.
- Διαλύστε μια κουταλιά του γλυκού μαγειρικής σόδας σε νερό. Υγράνετε στο νερό αυτό ένα πανί και στύψτε το. Σκουπίστε τη συσκευή με αυτό το πανί και στεγνώστε το σχολαστικά.
- Προσέξτε να κρατήσετε το νερό μακριά από το κάλυμμα της λάμπας και άλλα ηλεκτρικά εξαρτήματα.
- Καθαρίστε την πόρτα χρησιμοποιώντας ένα υγρό πανί. Αφαιρέστε όλα τα είδη μέσα από το ψυγείο για να αφαιρέσετε την πόρτα και τα ράφια των θαλάμων. Ανυψώστε τα ράφια πόρτας για να τα αποσυνδέσετε. Καθαρίστε και στεγνώστε τα ράφια, και κατόπιν επανατοποθετήστε τα συρτά από το πάνω μέρος.
- Μη χρησιμοποιείτε χλωρίνη ή καθαριστικά προϊόντα στην εξωτερική επιφάνεια και στα επιχρωμιωμένα μέρη του προϊόντος. Η χλωρίνη θα προκαλέσει σκουριά σε τέτοιες μεταλλικές επιφάνειες.
- Μη χρησιμοποιείτε εργαλεία που κόβουν και χαράζουν ή σαπούνι, οικιακά καθαριστικά, απορρυπαντικά βενζίνη, βενζόλιο, κερί κλπ, διαφορετικά οι στάμπες στα πλαστικά εξαρτήματα θα σβήσουν και θα προκύψει παραμόρφωση. Για τον καθαρισμό χρησιμοποιήστε χλιαρό νερό και ένα μαλακό πανί και σκουπίστε για να στεγνώσει.

6.1. Αποτροπή δυσάρεστων οσμών

Το προϊόν κατασκευάζεται χωρίς υλικά που αναδίδουν οσμές. Ωστόσο, η φύλαξη των τροφίμων σε ακατάλληλα τμήματα και ο ακατάλληλος καθαρισμός των εσωτερικών επιφανειών μπορεί να έχει ως αποτέλεσμα ανάπτυξη δυσάρεστων οσμών.

Για να το αποφύγετε αυτό, καθαρίζετε το εσωτερικό με διάλυμα μαγειρικής σόδας σε νερό κάθε 15 ημέρες.

- Να διατηρείτε τα τρόφιμα σε κλειστά δοχεία. Από τα μη σφραγισμένα τρόφιμα μπορεί να εξαπλωθούν μικροοργανισμοί και να προκληθούν δυσάρεστες οσμές.
- Μην τοποθετείτε μέσα στο ψυγείο ληγμένα και αλλοιωμένα τρόφιμα.

6.2. Προστασία των πλαστικών επιφανειών

Αν χυθεί λάδι στις πλαστικές επιφάνειες μπορεί να προκληθεί ζημιά στην επιφάνεια και πρέπει να καθαρίζονται άμεσα με χλιαρό νερό.

7 Επίλυση προβλημάτων

Ελέγξτε αυτή τη λίστα πριν απευθυνθείτε στο σέρβις. Αν το κάνετε αυτό θα εξοικονομήσετε χρόνο και χρήματα. Αυτή η λίστα περιλαμβάνει συχνά παράπονα που δεν έχουν σχέση με ελαττωματική εργασία ή υλικά. Ορισμένες λειτουργίες που αναφέρονται εδώ ίσως να μην έχουν εφαρμογή στο προϊόν σας.

Το ψυγείο δεν λειτουργεί.

- Το φιν ρευματοληψίας δεν έχει εισαχθεί πλήρως. >>> *Συνδέστε το ώστε να εισέλθει πλήρως στην πρίζα.*
- Έχει καεί η ασφάλεια που συνδέεται στην πρίζα που τροφοδοτεί το προϊόν ή η γενική ασφάλεια. >>> *Ελέγξτε τις ασφάλειες.*

Συμπύκνωση στο πλευρικό τοίχωμα του θαλάμου συντήρησης (MULTI ZONE, COOL, CONTROL και FLEXI ZONE).

- Η πόρτα ανοιγόταν πολύ συχνά >>> *Προσέξτε να μην ανοίγετε πολύ συχνά την πόρτα του προϊόντος.*
- Το περιβάλλον είναι πολύ υγρό. >>> *Μην εγκαταστήσετε το προϊόν σε υγρό περιβάλλον.*
- Τρόφιμα που περιέχουν υγρά φυλάσσονται σε ανοικτά δοχεία. >>> *Να διατηρείτε τα τρόφιμα που περιέχουν υγρά σε κλειστά δοχεία.*
- Η πόρτα του προϊόντος έχει μείνει ανοικτή. >>> *Μην κρατάτε την πόρτα του προϊόντος ανοικτή για πολλή ώρα.*
- Ο θερμοστάτης έχει ρυθμιστεί σε πολύ χαμηλή θερμοκρασία. >>> *Ρυθμίστε το θερμοστάτη σε κατάλληλη θερμοκρασία.*

Ο συμπιεστής δεν λειτουργεί.

- Σε περίπτωση αιφνίδια διακοπής ρεύματος ή αποσύνδεσης του φιν ρευματοληψίας από την πρίζα και επανασύνδεσής του, η πίεση αερίου στο ψυκτικό σύστημα του προϊόντος δεν είναι ισορροπημένη, με αποτέλεσμα να ενεργοποιείται η θερμική προστασία του συμπιεστή. Το προϊόν θα αρχίσει πάλι να λειτουργεί μετά από περίπου 6 λεπτά. Αν η λειτουργία του προϊόντος δεν ξεκινήσει πάλι μετά από αυτό το χρονικό διάστημα, απευθυνθείτε στο σέρβις.
- Η απόψυξη είναι ενεργή. >>> *Αυτό είναι φυσιολογικό για προϊόν με πλήρως αυτόματη απόψυξη. Η απόψυξη διενεργείται περιοδικά.*
- Το προϊόν δεν έχει συνδεθεί στην πρίζα. >>> *Βεβαιωθείτε ότι έχει συνδεθεί το καλώδιο ρεύματος.*
- Η ρύθμιση θερμοκρασίας είναι λανθασμένη. >>> *Επιλέξτε την κατάλληλη ρύθμιση θερμοκρασίας.*
- Έγινε διακοπή ρεύματος. >>> *Το προϊόν θα συνεχίσει να λειτουργεί κανονικά όταν αποκατασταθεί το ρεύμα.*

Ο θόρυβος λειτουργίας του ψυγείου αυξάνεται κατά τη χρήση.

- Η απόδοση λειτουργίας του προϊόντος μπορεί να διαφέρει ανάλογα με τις μεταβολές της θερμοκρασίας περιβάλλοντος. Αυτό είναι φυσιολογικό και δεν αποτελεί δυσλειτουργία.

Το ψυγείο τίθεται σε λειτουργία πολύ συχνά ή όχι για πολύ χρόνο.

Επίλυση προβλημάτων

- Το νέο προϊόν μπορεί να είναι μεγαλύτερο από το προηγούμενο. Τα μεγαλύτερα προϊόντα θα λειτουργούν για μεγαλύτερη χρονική διάρκεια.
- Η θερμοκρασία του δωματίου μπορεί να είναι υψηλή. >>> Το προϊόν κανονικά θα λειτουργεί για μεγαλύτερα χρονικά διαστήματα για μεγαλύτερη θερμοκρασία δωματίου.
- Το προϊόν μπορεί να έχει συνδεθεί πρόσφατα στην πρίζα ή μπορεί να τοποθετήθηκαν νέα τρόφιμα στο εσωτερικό του. >>> Θα χρειαστεί περισσότερος χρόνος για να φθάσει το προϊόν τη ρυθμισμένη θερμοκρασία όταν έχει συνδεθεί πρόσφατα στην πρίζα ή τοποθετήθηκαν νέα τρόφιμα στο εσωτερικό του. Αυτό είναι φυσιολογικό.
- Μπορεί να τοποθετήθηκαν πρόσφατα μεγάλες ποσότητες θερμών τροφίμων μέσα στο προϊόν. >>> Μην τοποθετείτε μέσα στο προϊόν ζεστά τρόφιμα.
- Οι πόρτες ανοίγονταν συχνά ή διατηρήθηκαν ανοικτές για μεγάλες χρονικές περιόδους. >>> Ο ζεστός αέρας που εισέρχεται στο εσωτερικό του, θα κάνει το προϊόν να λειτουργεί για περισσότερο χρόνο. Μην ανοίγετε τις πόρτες πολύ συχνά.
- Η πόρτα κατάψυξης ή συντήρησης μπορεί να είναι μισάνοιχτη. >>> Ελέγξτε ότι οι πόρτες έχουν κλείσει καλά.
- Το προϊόν μπορεί να έχει ρυθμιστεί σε πολύ χαμηλή θερμοκρασία. >>> Ρυθμίστε τη θερμοκρασία σε υψηλότερη θερμοκρασία και περιμένετε να επιτύχει το προϊόν τη ρυθμισμένη θερμοκρασία.
- Η στεγανοποίηση της πόρτας συντήρησης ή κατάψυξης μπορεί να είναι λερωμένη, φθαρμένη, σπασμένη ή να μην εδράζει σωστά. >>> Καθαρίστε ή αντικαταστήστε τη στεγανοποίηση. Αν η στεγανοποίηση της πόρτας έχει υποστεί ζημιά / φθορά, το προϊόν θα λειτουργεί για μεγαλύτερες περιόδους για να διατηρήσει την τρέχουσα θερμοκρασία.

Η θερμοκρασία κατάψυξης είναι πολύ χαμηλή, αλλά η θερμοκρασία της συντήρησης είναι επαρκής.

- Η θερμοκρασία του θαλάμου κατάψυξης έχει ρυθμιστεί σε πολύ μικρή τιμή. >>> Ρυθμίστε τη θερμοκρασία του θαλάμου κατάψυξης σε υψηλότερη τιμή και ελέγξτε πάλι.

Η θερμοκρασία συντήρησης είναι πολύ χαμηλή, αλλά η θερμοκρασία της κατάψυξης είναι επαρκής.

- Η θερμοκρασία του θαλάμου συντήρησης έχει ρυθμιστεί σε πολύ μικρή τιμή. >>> Ρυθμίστε τη θερμοκρασία του θαλάμου συντήρησης σε υψηλότερη τιμή και ελέγξτε πάλι.

Τα τρόφιμα που φυλάσσονται στα συρτάρια του θαλάμου συντήρησης είναι παγωμένα.

- Η θερμοκρασία του θαλάμου συντήρησης έχει ρυθμιστεί σε πολύ μικρή τιμή. >>> Ρυθμίστε τη θερμοκρασία του θαλάμου κατάψυξης σε υψηλότερη τιμή και ελέγξτε πάλι.

Η θερμοκρασία στη συντήρηση ή κατάψυξης είναι πολύ υψηλή.

- Η θερμοκρασία του θαλάμου συντήρησης έχει ρυθμιστεί σε πολύ υψηλή τιμή. >>> Η ρύθμιση της θερμοκρασίας θαλάμου συντήρησης επηρεάζει τη θερμοκρασία θαλάμου κατάψυξης. Αλλάξτε τη θερμοκρασία του θαλάμου συντήρησης ή κατάψυξης και περιμένετε έως ότου οι αντίστοιχοι θάλαμοι έχουν επιτύχει το ρυθμισμένο επίπεδο θερμοκρασίας.
- Οι πόρτες ανοίγονταν συχνά ή διατηρήθηκαν ανοικτές για μεγάλες χρονικές περιόδους. >>> Μην ανοίγετε τις πόρτες πολύ συχνά.
- Η πόρτα μπορεί να είναι μισάνοιχτη. >>> Κλείστε τελείως την πόρτα.
- Το προϊόν μπορεί να έχει συνδεθεί πρόσφατα στην πρίζα ή μπορεί να τοποθετήθηκαν νέα τρόφιμα στο εσωτερικό του. >>> Αυτό είναι φυσιολογικό. Θα χρειαστεί περισσότερος χρόνος για να φθάσει το προϊόν τη ρυθμισμένη θερμοκρασία όταν έχει συνδεθεί πρόσφατα στην πρίζα ή τοποθετήθηκαν νέα τρόφιμα στο εσωτερικό του.
- Μπορεί να τοποθετήθηκαν πρόσφατα μεγάλες ποσότητες θερμών τροφίμων μέσα στο προϊόν. >>> Μην τοποθετείτε μέσα στο προϊόν ζεστά τρόφιμα.

Ταλάντευση ή θόρυβος

Επίλυση προβλημάτων

- Το δάπεδο δεν είναι επίπεδο, οριζόντιο και ανθεκτικό. >>> *Αν το προϊόν ταλαντεύεται όταν το μετακινείτε αργά, ρυθμίστε τα πόδια για να ισορροπήσετε το προϊόν. Επίσης βεβαιωθείτε ότι το δάπεδο έχει αρκετή φέρουσα ικανότητα ώστε να αντέχει το προϊόν.*
- Οποιαδήποτε είδη έχουν τοποθετηθεί πάνω στο προϊόν μπορεί να προκαλέσουν θόρυβο. >>> *Αφαιρέστε οποιαδήποτε είδη έχουν τοποθετηθεί πάνω στο προϊόν.*

Το προϊόν παράγει θόρυβο ροής ή ψεκασμού υγρού κλπ.

- Οι αρχές λειτουργίας του προϊόντος περιλαμβάνουν ροή υγρού και αερίου. >>> *Αυτό είναι φυσιολογικό και δεν αποτελεί δυσλειτουργία.*

Ακούγεται φύσημα αέρα από το προϊόν.

- Το προϊόν χρησιμοποιεί έναν ανεμιστήρα για τη διαδικασία ψύξης. Αυτό είναι φυσιολογικό και δεν αποτελεί δυσλειτουργία.

Υπάρχει συμπύκνωση στα εσωτερικά τοιχώματα του προϊόντος.

- Ο θερμός ή υγρός καιρός μπορεί να αυξήσει τη συσσώρευση πάγου και τη συμπύκνωση. Αυτό είναι φυσιολογικό και δεν αποτελεί δυσλειτουργία.
- Οι πόρτες ανοίγονταν συχνά ή διατηρήθηκαν ανοικτές για μεγάλες χρονικές περιόδους. >>> *Μην ανοίγετε τις πόρτες πολύ συχνά, αν κάποια πόρτα είναι ανοικτή, κλείστε την.*
- Η πόρτα μπορεί να είναι μισάνοιχτη. >>> *Κλείστε τελείως την πόρτα.*

Υπάρχει συμπύκνωση στα εξωτερικά τοιχώματα του προϊόντος ή ανάμεσα στις πόρτες.

- Ο καιρός μπορεί να είναι υγρός, αυτό είναι πολύ φυσιολογικό σε κρύο καιρό. >>> *Η συμπύκνωση θα πάψει όταν μειωθεί η υγρασία.*

Δυσσομία στο εσωτερικό.

- Το προϊόν δεν καθαρίζεται τακτικά. >>> *Καθαρίζετε το εσωτερικό τακτικά με σφουγγάρι, χλιαρό νερό και διάλυμα μαγειρικής σόδας σε νερό.*
- Ορισμένες συσκευασίες και υλικά συσκευασίας μπορεί να παράγουν οσμές. >>> *Χρησιμοποιείτε δοχεία και υλικά συσκευασίας που δεν παράγουν οσμές.*
- Τα τρόφιμα τοποθετήθηκαν σε μη σφραγισμένα δοχεία. >>> *Να διατηρείτε τα τρόφιμα σε σφραγισμένα δοχεία. Από τα μη σφραγισμένα τρόφιμα μπορεί να εξαπλωθούν μικροοργανισμοί και να προκαληθούν δυσάρεστες οσμές.*
- Απομακρύνετε από το προϊόν τυχόν τρόφιμα που έχουν λήξει ή αλλοιωθεί.

Η πόρτα δεν κλείνει.

- Οι συσκευασίες των τροφίμων μπορεί να εμποδίζουν την πόρτα. >>> *Αλλάξτε θέση σε τυχόν είδη που εμποδίζουν τις πόρτες.*
- Το προϊόν δεν στέκεται σε τελείως όρθια θέση στο δάπεδο. >>> *Ρυθμίστε τα πόδια για να ισορροπήσετε σωστά το προϊόν.*
- Το δάπεδο δεν είναι επίπεδο, οριζόντιο και ανθεκτικό. >>> *Βεβαιωθείτε ότι το δάπεδο είναι επίπεδο και οριζόντιο και αρκετά ανθεκτικό για το βάρος του προϊόντος.*

Το συρτάρι λαχανικών έχει σφηνώσει.

- Τα τρόφιμα μπορεί να έρχονται σε επαφή με το άνω τμήμα του συρταριού. >>> *Αναδιοργανώστε τα τρόφιμα μέσα στο συρτάρι.*

Αν Η Επιφάνεια Του Προϊόντος Είναι Θερμή.

- Ενδέχεται να παρατηρηθούν υψηλές θερμοκρασίες ανάμεσα στις δύο πόρτες, στα πλευρικά πλαίσια και στην πίσω σχάρα κατά τη λειτουργία του προϊόντος. Αυτό είναι φυσιολογικό και το προϊόν δεν χρειάζεται συντήρηση! Προσοχή όταν αγγίζετε αυτές τις επιφάνειες.



ΠΡΟΕΙΔΟΠΟΙΗΣΗ: Αν το πρόβλημα επιμένει αφού ακολουθήσετε τις οδηγίες σε αυτή την ενότητα, απευθυνθείτε στο κατάστημα αγοράς ή σε Εξουσιοδοτημένο σέρβις. Μην επιχειρήσετε να επισκευάσετε μόνοι σας το προϊόν.

ΠΑΡ. ΣΕΪΤΑΝΙΔΗΣ Α.Ε.

ΠΟΛΥΤΕΛΕΟ ΚΑΘΑΡΑΣ ΤΗΛ 210 392 380-3
ΥΠΕΡΚΑΤΑΣΤΡΟΦΗ ΑΝΘΡΩΠΗ
ΑΛΕΞΟΥ 5 ΚΑΙ ΣΑΛΑΟΥΤΟΥ, ΛΑΡΙΣΣΗ
ΤΗΛ 211 912 3829-99-31-32
E-mail: service@parasetanidis.gr



ΕΓΓΥΗΣΗ

Η εταιρεία ΠΑΡ.ΣΕΪΤΑΝΙΔΗΣ Α.Ε. σας ευχαριστεί για την προτίμηση που δείχνετε αγοράζοντας τις συσκευές Beko και σας παρέχει τον παρακάτω χρόνο εγγύησης από την ημερομηνία αγοράς τους. Αν μέσα στην διάρκεια της εγγύησης, η συσκευή σας χρειαστεί επισκευή, μπορείτε να ενημερωθείτε για το εξουσιοδοτημένο service από το τηλεφωνικό κέντρο της εταιρείας μας στο τηλέφωνο **2510 392511 / 2510 392512**

ΨΥΓΕΙΑ	3 ΧΡΟΝΙΑ	ΚΑΤΑΨΥΚΤΕΣ	3 ΧΡΟΝΙΑ
ΚΟΥΖΙΝΕΣ	3 ΧΡΟΝΙΑ	ΦΟΥΡΝΕΣ ΜΙΚΡΟΚΥΜΑΤΩΝ	2 ΧΡΟΝΙΑ
ΠΑΥΚΗΤΗΡΙΑ	3 ΧΡΟΝΙΑ	ΜΙΚΡΟΚΕΥΣΚΕΥΕΣ - ΣΚΙΛΗΤΕΣ	2 ΧΡΟΝΙΑ

ΟΝΟΜΑΤΕΠΩΝΥΜΟ ΑΓΟΡΑΣΤΗ.....

ΑΡ. ΕΓΓΥΗΣΗΣ.....

.....

ΑΡ. ΠΑΡΑΣΤΑΤ. ΑΓΟΡΑΣ.....

ΔΙΕΥΘΥΝΣΗ.....

ΜΟΝΤΕΛΟ ΣΥΣΚΕΥΗΣ.....

.....

ΣΕΡΙΑΚΟΣ ΑΡΙΘΜΟΣ ΣΥΣΚΕΥΗΣ.....

ΤΗΛ :.....

ΗΜΕΡ/ΜΙΑ ΑΓΟΡΑΣ.....

ΣΦΡΑΓΙΔΑ & ΥΠΟΓΡΑΦΗ ΠΩΛΗΤΗ.....



ΟΝΟΜΑΤΕΠΩΝΥΜΟ ΑΓΟΡΑΣΤΗ.....

ΑΡ. ΕΓΓΥΗΣΗΣ.....

.....

ΑΡ. ΠΑΡΑΣΤΑΤ. ΑΓΟΡΑΣ.....

ΔΙΕΥΘΥΝΣΗ.....

ΜΟΝΤΕΛΟ ΣΥΣΚΕΥΗΣ.....

.....

ΣΕΡΙΑΚΟΣ ΑΡΙΘΜΟΣ ΣΥΣΚΕΥΗΣ.....

ΤΗΛ :.....

ΗΜΕΡ/ΜΙΑ ΑΓΟΡΑΣ.....

ΣΦΡΑΓΙΔΑ & ΥΠΟΓΡΑΦΗ ΠΩΛΗΤΗ.....

.....

ΟΡΟΙ ΚΑΙ ΠΡΟΥΠΟΘΕΣΕΙΣ ΣΧΥΟΣ ΤΗΣ ΠΑΡΟΥΣΗΣ ΕΠΥΨΗΣ

1. Για να ισχύει η παρούσα εγγύηση θα πρέπει να συμπληρωθούν πλήρως και να υπογραφούν διεύθυντας με φροντίδα του πελάτη και τα δύο μέρη της εγγύησης. Το απόκομμα για την εταιρεία θα πρέπει να ταχυδρομηθεί με συστημένη επιστολή ή να προχωρηθεί στα γραφεία της εταιρείας μας (Πολύτυλο Καβάλας, Τ.Θ 1402, Τ.Κ.64003) εντός 10 ημερών από την ημερομηνία αγοράς.
2. Η εμπορειακή εγγύηση καλύπτει τον χρόνο που αναγράφεται στον σχετικό πίνακα για κάθε συσκευή, κάθε αναμμένο ή βλάβη που οφείλεται αποκλειστικά σε κατασκευαστικά ελάττωμα ή ελαττωματικό εξάρτημα της συσκευής. Η αποκατάσταση της βλάβης γίνεται εντελώς δωρεάν δια της αντικατάστασης ή επισκευής του ελαττωματικού εξαρτήματος. Σε καμία περίπτωση δεν προβλέπεται η αντικατάσταση της συσκευής. Ο καταναλωτής οφείλει με δικές του δαπάνες να πάει την συσκευή στο κοντινότερο εξουσιοδοτημένο service της εταιρείας.
3. Η εταιρεία μας διατηρεί το δικαίωμα να καθορίζει τον τρόπο και τόπο επισκευής των βλαβών κατά την απόλυτη κρίση της.
4. Η εγγύηση δεν καλύπτει βλάβες που οφείλονται άμεσα ή έμμεσα σε αμέλεια, παράλειψη, κακή εγκατάσταση και πάσης φύσεως επέμβαση στη συσκευή από μη εξουσιοδοτημένο συνεργείο, κακή χρήση και ελλιπή συντήρηση της συσκευής. Επίσης η εταιρεία μας δεν ευθύνεται για βλάβες που οφείλονται σε κακή ηλεκτρική σύνδεση σε τάση διαφορετική από την αναγραφόμενη στη πινακίδα της συσκευής, σε μη γεωμενά ρευματοδότη ή σε μεταβολές της τάσης. Στις καλύψεις της εγγύησης δεν συμπεριλαμβάνονται τα ειδικά κατασκευασμένα εξαρτήματα όπως ενδεικτικά αναφέρουμε: γυαλίνες και ηλεκτρονικές επιρροές, λυχνίες κ.α.
5. Η εγγύηση παρέχεται προς τον αρχικό αγοραστή και ισχύει από την ημερομηνία αγοράς της συσκευής.
6. Η παρούσα εγγύηση πρέπει να συνοδεύεται από τιμολόγιο ή δελτίο λιανικής πώλησης ή φωτοαντίγραφο αυτού.

Αποφύγετε την αλλοίωση της εγγύησης και της πινακίδας μητρώου που βρίσκεται στο πίσω μέρος της συσκευής.

Φυλάξτε την εγγύηση και μετά την λήξη της.

Προσκαμίατε την σε κάθε αίτημα για επισκευή.

ΠΡΟΣΤΙΘΗ

ΣΕ ΠΕΡΙΠΤΩΣΗ ΠΟΥ ΔΕΝ ΣΤΑΛΕΙ Η ΚΑΡΤΑ ΕΠΥΨΗΣΕΣ ΕΝΤΟΣ 10 ΗΜΕΡΩΝ ΣΤΗΝ ΕΤΑΙΡΕΙΑ ΔΙΕΝ ΣΧΥΕΙ Η ΕΠΥΨΗ ΤΗΣ ΣΥΣΚΕΥΗΣ ΠΟΥ ΕΠΩΞΕΑΤΕ

SERVICE ΔΕΥΚΩΝ ΣΥΣΚΕΥΩΝ

ΑΘΗΝΑ	210 2116649	ΘΕΣΣΑΛΟΝΙΚΗ	6947424284
ΜΑΚΡΗΣ ΦΩΤΙΟΣ	6932366733	ΓΙΑΓΟΥΡΗΣ Π. Κ ΣΙΑ Ο.Ε.	6936065106
ΠΑΤΡΑ	2610 640810	ΒΟΛΟΣ	22410 94130
ΧΟΡΜΠΙΑΣ ΝΙΚΟΛΑΟΣ	6932 437700	ΝΑΟΥΜΙΔΗΣ ΓΕΩΡΓΙΟΣ	6981972363
ΙΩΑΝΝΙΝΑ	26510 31947	ΚΟΜΟΤΗΝΗ	25310 33711
ΤΣΟΥΓΙΑΣ ΧΡΗΣΤΟΣ	6945 306990	ΠΑΠΑΖΟΥΔΗΣ ΚΩΝΣΤΑΝΤΙΝΟΣ	6932 587473

SERVICE ΘΡΑΚΟΡΑΕΩΝ - ΗΦΙ

ΑΘΗΝΑ	210 8836512	ΘΕΣΣΑΛΟΝΙΚΗ	2310 429229
ΜΑΝΩΛΟΠΟΥΛΟΣ ΓΕΩΡΓΙΟΣ		ΣΑΜΟΣ ΠΑΡΑΣΧΟΣ	
ΠΑΤΡΑ	2610 622388	ΒΟΛΟΣ	24210 30113
ΗΛΙΟΠΟΥΛΟΣ ΔΗΜΗΤΡΙΟΣ		ΜΑΡΓΑΡΙΤΟΥΛΗΣ ΘΕΟΔΩΡΟΣ	



ΠΡΟΣ : 

ΧΩΡΟΣ
ΓΡΑΜ / ΜΟΥ

ΠΑΡ. ΣΕΪΤΑΝΙΔΗΣ Α.Ε.

ΠΟΛΥΣΤΥΛΟ ΚΑΒΑΛΑΣ
Τ.Θ 1402, Τ.Κ.64003
ΤΗΛ 2510 392180-3

ΑΠΟΠΟΙΗΣΗ ΕΥΘΥΝΗΣ / ΠΡΟΕΙΔΟΠΟΙΗΣΗ

Ορισμένα (απλά) προβλήματα μπορούν να αντιμετωπιστούν ικανοποιητικά από τον τελικό χρήστη χωρίς να προκύπτει κάποιο πρόβλημα ασφάλειας ή μη ασφαλής χρήση, εφόσον οι διορθωτικές ενέργειες πραγματοποιούνται μέσα στα όρια και σύμφωνα με τις οδηγίες που ακολουθούν (δείτε την ενότητα "Εξ ιδίων επισκευή").

Επομένως, εκτός αν επιτρέπεται διαφορετικά στην παρακάτω ενότητα "Εξ ιδίων επισκευή", οι επισκευές θα πρέπει να ανατίθενται σε αναγνωρισμένους επαγγελματίες τεχνικούς επισκευών, ώστε να αποφεύγονται προβλήματα με την ασφάλεια. Ένας αναγνωρισμένος επαγγελματίας τεχνικός επισκευών είναι ένας επαγγελματίας τεχνικός επισκευών στον οποίο έχει δοθεί από τον κατασκευαστή πρόσβαση στις οδηγίες και στη λίστα ανταλλακτικών του προϊόντος σύμφωνα με τις μεθόδους που περιγράφονται σε νομοθετικές πράξεις με βάση την Οδηγία 2009/125/ΕΚ.

Ωστόσο, μόνο ο εκπρόσωπος σέρβις (δηλ. εξουσιοδοτημένοι επαγγελματίες τεχνικοί επισκευών) με τον οποίο μπορείτε να επικοινωνήσετε μέσω του αριθμού τηλεφώνου που αναφέρεται στο εγχειρίδιο χρήσης/στην κάρτα εγγύησης ή μέσω του τοπικού σας εξουσιοδοτημένου καταστήματος μπορεί να παρέχει σέρβις σύμφωνα με τους όρους της εγγύησης. Επομένως, έχετε υπόψη σας ότι οι επισκευές από επαγγελματίες τεχνικούς επισκευών (οι οποίοι δεν είναι εξουσιοδοτημένοι από τη Beko) θα καταστήσουν άκυρη την εγγύηση.

Εξ ιδίων επισκευή

Εξ ιδίων επισκευή μπορεί να γίνει από τον τελικό χρήστη σε σχέση με τα εξής ανταλλακτικά: λαβές πόρτας, μεντεσέδες πόρτας, δίσκους, καλάθια, και στεγανοποιήσεις πόρτας (μια ενημερωμένη λίστα είναι διαθέσιμη και στο support.beko.com από 1η Μαρτίου 2021).

Επιπλέον, για τη διασφάλιση της ασφάλειας των προϊόντων και για την αποτροπή κινδύνου σοβαρού τραυματισμού, η αναφερθείσα εξ ιδίων επισκευή θα γίνεται με τήρηση των οδηγιών στο εγχειρίδιο χρήστη σχετικά με την εξ ιδίων επισκευή ή των οδηγιών που είναι διαθέσιμες στο support.beko.com Για την ασφάλειά σας, αποσυνδέστε από την πρίζα το προϊόν πριν επιχειρήσετε οποιαδήποτε εξ ιδίων επισκευή.

Επισκευή και προσπάθειες επισκευής από τελικούς χρήστες για εξαρτήματα που δεν περιλαμβάνονται σε μια τέτοια λίστα και/ή χωρίς τήρηση των οδηγιών στα εγχειρίδια χρήστη για εξ ιδίων επισκευή ή οι οποίες είναι διαθέσιμες στο support.beko.com, μπορεί να δημιουργήσουν προβλήματα ασφάλειας που δεν μπορούν να αποδοθούν στη Beko, και θα ακυρώσουν την εγγύηση του προϊόντος

Επομένως, συνιστάται θερμά οι τελικοί χρήστες να απέχουν από προσπάθειες διενέργειας επισκευών που δεν εμπίπτουν στην αναφερθείσα λίστα ανταλλακτικών, απευθυνόμενοι σε αυτές τις περιπτώσεις σε εξουσιοδοτημένους επαγγελματίες τεχνικούς επισκευών ή σε αναγνωρισμένους επαγγελματίες τεχνικούς επισκευών. Αντιθέτως, τέτοιου είδους προσπάθειες από τελικούς χρήστες μπορεί να προκαλέσουν προβλήματα ασφάλειας και να προξενήσουν ζημιά στο προϊόν και συνεπώς να προκαλέσουν πυρκαγιά, πλημμύρα, ηλεκτροπληξία και σοβαρό τραυματισμό.

Για παράδειγμα, αλλά χωρίς περιορισμό σε αυτές, οι ακόλουθες επισκευές πρέπει να ανατίθενται σε εξουσιοδοτημένους επαγγελματίες τεχνικούς επισκευών ή σε αναγνωρισμένους επαγγελματίες τεχνικούς επισκευών: συμπιεστής, ψυκτικό κύκλωμα, κύρια πλακέτα, πλακέτα αντιστροφέα, πλακέτα οθόνης κλπ.

Ο κατασκευαστής/πωλητής δεν μπορεί να θεωρηθεί υπεύθυνος σε καμία περίπτωση μη συμμόρφωσης των τελικών χρηστών με τα οριζόμενα παραπάνω.

Ο χρόνος διαθεσιμότητας ανταλλακτικών για το ψυγείου ψυγείου σας ανέρχεται σε 10 έτη. Στη διάρκεια αυτής της περιόδου, θα υπάρχουν διαθέσιμα γνήσια ανταλλακτικά για τη σωστή λειτουργία του ψυγείου.

Η ελάχιστη διάρκεια της εγγύησης του ψυγείου που προμηθευτήκατε είναι 24 μήνες.

Αυτό το προϊόν είναι εξοπλισμένο με φωτεινή πηγή ενεργειακής κλάσης "G".

Η φωτεινή πηγή στο προϊόν αυτό θα πρέπει να αντικαθίσταται μόνο από επαγγελματίες επισκευαστές.