



Mašina za sušenje rublja

Korisnički priručnik

Машина за сушење

Прирачник за употреба



BM3T38230W

BS / MK

2960313915_BS/030424.1405



RECIKLIRANI I
RECIKLABILNI PAPIR

Poštovani korisnici,

Pročitajte ovaj vodič prije korištenja ovog proizvoda!

Hvala na odabiru Beko proizvoda. Želimo da postignete optimalnu efikasnost ovog visokokvalitetnog proizvoda koji je proizveden uz primjenu vrhunske tehnologije. Obavezno je pročitati i potpuno razumjeti ovaj vodič i dodatnu dokumentaciju prije upotrebe.

Pridržavajte se svih ovdje navedenih upozorenja i informacija. Tako možete zaštititi sebe i svoj proizvod od mogućih oštećenja.

Sačuvajte vodič. Ne odvajajte ovaj priručnik od jedinice ako želite da je predate nekom drugom licu.

Simboli i napomene

Sljedeći simboli se koriste u korisničkim priručniku:



Opasnost koja može uzrokovati smrt ili ozljedu



Pročitajte priručnik.



Važne informacije ili korisni savjeti za upotrebu.



Upozorenje na vruće površine



Upozorenje na strujni udar



Upozorenje na opasnost od UV zračenja



Upozorenje na opekotine



Ambalaža proizvoda je proizvedena od materijala koji se mogu reciklirati u skladu s našim nacionalnim propisima o zaštiti okoline.



Upozorenje na požar

OBAVIJEST Opasnost koja može prouzrokovati materijalnu štetu na proizvodu ili okolini

Ovaj proizvod je proizveden korištenjem najnovije tehnologije u ekološki prihvatljivim uvjetima.

1 Sigurnosne upute	5
1.1 Predviđena namjena	5
1.2 Sigurnost djece, ugroženih osoba i kućnih ljubimaca	5
1.3 Zaštita od električne energije	6
1.4 Zaštita od transporta	7
1.5 Sigurnost pri ugradnji.....	7
1.6 Sigurnost korištenja	9
1.7 Sigurnost pri održavanju i čišćenju	11
1.8 Sigurnost osvetljenja.....	11
2 Upute za zaštitu životne sredine.....	12
2.1 Usklađenost s direktivom WEEE i Zbrnjavanjem otpada.....	12
2.2 Informacija o ambalaži	12
2.3 Standardna usklađenost i informacije o ispitivanju / EU izjava o usklađenosti	12
3 Vaša mašina za sušenje.....	13
3.1 Tehničke specifikacije	13
3.2 Opšti izgled	14
3.3 Obim isporuke	14
4 Instalacija.....	15
4.1 Pravo mjesto za instalaciju	15
4.2 Uklanjanje sigurnosne grupe za transport	15
4.3 Priključak za vodu.....	16
4.4 Postavljanje postolja	16
4.5 Premještanje mašine za sušenje	16
4.6 Upozorenje o buci	16
4.7 Zamjena sijalice	16
5 Priprema.....	17
5.1 Veš pogodan za sušenje u mašini za sušenje	17
5.2 Veš nije pogodan za sušenje u mašini za sušenje.....	17
5.3 Priprema veša za sušenje	17
5.4 Šta učiniti za uštedu energije	17
5.5 Odgovarajući kapacitet	18

6 Rukovanje proizvodom	19
6.1 Kontrolna tabla	19
6.2 Simboli	19
6.3 Priprema mašine za sušenje	20
6.4 Tabela izbora programa i potrošnje	21
6.5 Dodatne funkcije	23
6.6 Indikatori upozorenja	23
6.7 Pokretanje programa	24
6.8 Zaštita od djece	24
6.9 Promjena programa nakon njegovog početka	24
6.10 Otkazivanje programa	25
6.11 Kraj programa	25
6.12 Značajka mirisa	25
7 Održavanje i čišćenje	26
7.1 Filtri za dlaciće (unutrašnji i vanjski filtri) / Čišćenje unutrašnje površine vrata za punjenje	26
7.2 Čišćenje senzora	27
7.3 Pražnjenja spremnika za vodu	28
7.4 Čišćenje kondenzatora	28
8 Rješavanje problema	30

1 Sigurnosne upute

Ovo poglavlje sadrži sigurnosne upute potrebne da bi spriječili rizik od fizičke ozljede i materijalne štete.

- Naša kompanija ne snosi odgovornost za štetu koja može nastati ako se ove upute ne poštuju.
- Postupke instalacije i popravke uvijek mora obavljati ovlašćeni servis.
- Koristite samo originalne rezervne dijelove i pribor.
- Ne popravljajte i ne mijenjajte nijednu komponentu proizvoda ako to nije jasno naznačeno u uputstvu za upotrebu.
- Ne modifikujte proizvod.



1.1 Predviđena namjena

- Proizvod je dizajniran samo za upotrebu u domaćinstvu. On nije namijenjen za komercijalnu upotrebu.
- Proizvod nije dizajniran za upotrebu na otvorenom.
- Nemojte instalirati ili koristiti proizvod tamo gdje postoji mogućnost smrzavanja i/ili osjetljivosti za vanjske elemente. Voda smrznuta u pumpi ili crijevima može uzrokovati oštećenja
- Proizvod se može koristiti samo za sušenje i ventilaciju veša koji se pere vodom i bezbedno u mašini za sušenje.



1.2 Sigurnost djece, ugroženih osoba i kućnih ljubimaca

- Ovaj uređaj mogu koristiti djeca od 8 godina i starija, i osobe sa ograničenim fizičkim, čulnim ili mentalnim sposobnostima, osobe koje nemaju dovoljno znanja ili iskustva ako su pod nadzorom ili su im date upute koje se tiču upotrebe uređaja na siguran način proizvoda i opasnosti koje uključuju. Djeca ne smiju dirati uređaj. Čišćenje i održavanje ne smiju obavljati djeca ukoliko nisu pod nadzorom.
- Djecu mlađu od 3 godine treba držati podalje od proizvoda osim ako nisu pod nadzorom.

- Električni proizvodi su opasni za djecu i kućne ljubimce. Djeca i kućni ljubimci ne smeju da se igraju s proizvodom, penju se njega ili ulaze u proizvod.
- Držite vrata proizvoda zatvorena čak i kada se ne koriste. Djeca ili kućni ljubimci mogu biti zaključani unutar proizvoda i ugušiti se.
- Operacije čišćenja i održavanja ne smiju obavljati djeca ukoliko nisu pod nadzorom.
- Materije za pakiranje držite dalje od djece. Opasnost od ozljede i gušenja.
- Držite sve aditive koji se koriste uz proizvod podalje od djece.
- Pre odlaganja proizvoda, prerežite kabl za napajanje i uništite vrata za punjenje.



1.3 Zaštita od električne energije

- Proizvod ne smije biti uključen u utičnicu tokom ugradnje, održavanja, čišćenja, popravka i prijevoza.
- Ako je kabl za napajanje oštećen, zamijenit će ga ovlašteni servis kako bi se izbjegao bilo kakav rizik koji se može pojaviti.
- Ne stavljajte kabl za napajanje ispod proizvoda ili na stražnju stranu proizvoda. Ne stavljajte teške predmete na kabl za napajanje. Kabl za napajanje ne smije biti savijen, uklješten i ne smije doći u kontakt sa bilo kojim izvorom topline.
- Za upravljanje proizvodom ne koristite produžni kabl, višestruku priključnicu ili adapter.
- Proizvod se ne smije napajati preko vanjskog prekidača kao što je tajmer ili ne smije biti povezan na strujni krug koji se redovno otvara i zatvara alatom.
- Utikač mora biti lako dostupan. Ako to nije moguće, na električnoj instalaciji bit će dostupan mehanizam koji ispunjava zakone o električnoj energiji i koji isključuje sve priključke iz mreže (osigurač, prekidač, glavni prekidač itd.).
- Ne dodirujte utikač mokrim rukama.
- Prilikom isključivanja uređaja, ne držite kabl za napajanje, već utikač.



1.4 Zaštita od transporta

- Isključite proizvod prije transporta, ispraznite spremnik za vodu i, ako postoji, uklonite priključke za odvod vode.
- Ovaj je proizvod težak, nemojte sami sa njim postupati.
- Poduzmite potrebne mjere opreza za proizvod od pada i prevrtanja. Nemojte udarati ili ispuštati proizvod prilikom transporta.
- Nemojte koristiti ekstrudirane dijelove proizvoda (kao što su vrata za punjenje) za pomicanje proizvoda.
- Prenosite proizvod u uspravnom položaju. Ako se ne može pomicati uspravno, transportirajte ga nagnutog na desnu stranu gledano srijeda.



1.5 Sigurnost pri ugradnji

- Da biste pripremili proizvod spreman za ugradnju, provjerite jesu li električna instalacija i odvod vode ispravni tako što ćete provjeriti informacije u korisničkom priručniku. Ako nisu pogodne za instalaciju, nazovite kvalificiranog električara i vodoinstalatera da bi ih postavili kako je neophodno. Navedene aktivnosti treba da preduzme kupac.
- Prije instaliranja provjerite ima li oštećenja na proizvodu. Nemojte instalirati proizvod ako je oštećen.
- Nemojte skidati podesivo postolje.
- Stavite proizvod na ravnu i tvrdnu površinu i iznivelišite ga pomoću podesivog postolja.
- Razmak između proizvoda i poda ne smije se smanjiti materijalima kao što su prostirke, komadi drveta i trake. Otvori za ventilaciju ispod baze proizvoda ne smiju biti začepljeni tepihom.
- Proizvod se postavlja tako da ne začepi ventilacijske otvore.
- Instalirajte proizvod u okruženju bez prašine sa dobrom ventilacijom.
- Ne postavljajte proizvod u neposrednoj blizini zapaljivih i eksplozivnih materijala i nemojte držati zapaljive i eksplozivne materijale u blizini proizvoda dok radi.
- Proizvod se ne smije postavljati uz vrata, klizna vrata gdje se vrata za punjenje proizvoda ne mogu potpuno otvoriti ili iza vrata na šarkama gdje je šarka proizvoda okrenuta prema šarkama vrata.

- Instalirajte proizvod tamo gdje se periodično održavanje i čišćenje mogu obaviti s lakoćom.
- Postavite proizvod stražnjom površinom na zid (za modele grijača).
- Nakon postavljanja proizvoda, uvjerite se da stražnji zid ne dođe u kontakt s bilo kakvim ekstruzijom (česma za vodu, električna utičnica itd.).
- Postavite proizvod na najmanje 1 cm razmaka između proizvoda i rubova namještaja.
- Pridržavajte se pravila za povezivanjem dimovoda navedenih u uputstvu (za modele sa dimovodom).
- Izduvni zrak ne smije se usmjeravati na dimnjak koji se koristi za odvođenje dima uređaja koji troše plin ili druga goriva (za modele sa dimovodom).
- Ventilacijsko crijevo ne smije biti spojeno na zagrijan štednjak ili dimovod (za modele sa dimovodom).
- Uključite proizvod u uzemljenu utičnicu zaštićenu odgovarajućim osiguračem u skladu sa navedenim tipom i strujom. Neka stručni električar postavi opremu za uzemljenje. Ne koristite proizvod bez uzemljenja u skladu sa regionalnim/nacionalnim propisima.
- Uključite proizvod u uzemljenu utičnicu koja odgovara vrijednostima napona, struje i frekvencije navedene na tipskoj naljepnici.
- Ne stavljajte proizvod u olabavljene, slomljene, prljave, masne utičnice ili utičnice koje su ispale iz svog ležišta ili utičnice s rizikom od dodira s vodom.
- Treba koristiti kompletne novih crijeva isporučene s uređajem. Ne koristite kompletne starih crijeva. Nemojte prespajaticrijeva.
- Kabl za napajanje i crijeva postavite tako da ne postoji opasnost od spoticanja.
- Za upotrebu proizvoda na vrhu mašine za pranje veša, između dva proizvoda treba koristiti otvor za pričvršćivanje. Otvor za fiksiranje treba montirati ovlašteni servis.
- Kada se proizvod stavi na mašinu za pranje veša, njegova ukupna težina kada je pun može biti oko 180 kg. Postavite uređaje na čvrst pod koji može podnijeti odgovarajuću količinu tereta.
- Mašina za pranje veša se ne može postaviti na mašinu za sušenje.

Tablica za ugradnju mašine za pranje i sušenje veša

Tip kompleta za postavljanje mašina jedne na drugu	Veličina dubine (TD=Mašina za sušenje veša, WM: Mašina za pranje veša)
Plastika - 54/60 cm sa ili bez kaiša	60cm TD --> WM \geq 50cm / 54cm TD --> WM>45cm
Plastika - 46cm sa ili bez kaiša	46cm TD --> WM \geq 54cm
Sa policom - 60cm	60cm TD --> WM \geq 50cm
Sa policom - 54cm	54cm TD --> WM>45cm



1.6 Sigurnost korištenja

- Maksimalna težina suhog rublja prije pranja navedena je u odjeljku „Tehničke specifikacije”.
- Ne stavljajte neoprane stvari u mašinu za sušenje.
- Predmeti koji su zaprljani materijama kao što su ulja za kuhanje, aceton, alkohol, benzin, kerozin, sredstva za uklanjanje mrlja, terpentini, vosak ili odstranjivači voska moraju se oprati u vrućoj vodi sa većom količinom deterdženta prije sušenja na mašini za sušenje.
- Ako su se za čišćenje koristile kemikalije, mašina za sušenje se ne smije koristiti.
- Gumena pjena (lateks pjena), kapice za tuš kabine, vodootporni tekstil, materijali i odjeća podloženi gumom, jastuci sa gumenim jastučićima od pjene ne smiju se sušiti u mašini za sušenje.
- Predmeti sa lakom za kosu, ostacima proizvoda za kosu ili sličnim materijalima ne smiju se sušiti u mašini za sušenje.
- Ispraznite džepove odeće i uklonite predmete kao što su šibice i upaljači.
- Ako se svi predmeti ne mogu brzo ukloniti i ne mogu se postaviti na mjesto gdje se toplina može raspršiti, nemojte zaustavljati mašinu za sušenje prije završetka ciklusa sušenja.
- Posljednji dio ciklusa mašine za sušenje provodi se bez zagrijavanja (ciklus hlađenja) kako bi se osiguralo da se predmeti održavaju na temperaturi koja neće oštetiti predmete.
- Omekšivači za rublje ili slični proizvodi moraju se koristiti u skladu s uputama za omekšivače rublja.
- Nemojte koristiti mašinu za sušenje bez filtra za vlakana.
- Ne dozvolite nakupljanje vlakana oko mašine za sušenje.

- Kako bi se spriječila povratna propuha plina u prostoriji iz uređaja koji troše druga goriva, uključujući otvoreni plamen, potrebno je osigurati odgovarajuću ventilaciju (za modele sa dimovodom).
- Nemojte koristiti proizvod zajedno s grijačima kao što su plinski grijači i dimnjak. To može uzrokovati zapaljenje dimovoda. (za modele sa dimovodom)
- Nemojte se naslanjati ili sjediti na vratima za punjenje kada su otvorena, jer se proizvod može prevrnuti.
- Ne penjite se na proizvod.
- Ne stavljajte izvor plamena (svijeće, cigarete, itd.) na proizvod ili u njegovu blizinu. Nemojte držati zapaljive/eksplozivne materijale.
- Ne dirajte bubanj dok se okreće.
- Zadnja strana proizvoda će biti vruća tokom rada. Ne dodirujte zadnju stranu proizvoda tokom sušenja ili nakon što je proces sušenja završen. (Za modele sa grijanjem)
- Nemojte dodirivati unutrašnjost bubnja dok dodajete ili sklanjate veš dok program još radi. Površina bubnja je vruća.
- Ne pritiskajte dugmad ostrim predmetima kao što su viljuške, noževi, nokti itd.
- Nemojte koristiti neispravan ili oštećen proizvod. Isključite proizvod (ili isključite spojeni osigurač) i pozovite ovlašteni servis.
- Isključite proizvod iz utičnice kada nije u upotrebi.



1.7 Sigurnost pri održavanju i čišćenju

- Ne perite proizvod prskanjem ili sipanjem vode na njega. Nemojte koristiti čistač pod pritiskom, parni čistač, crijevo ili pištolj pod pritiskom za čišćenje proizvoda.
- Za čišćenje proizvoda ne koristite oštre ili abrazivne alate.
- Ne koristite materijale kao što su sredstva za čišćenje u domaćinstvu, tečnost za pranje, deterdženti, plin, benzin, alkohol, vosak itd. za čišćenje proizvoda.
- Filter od vlakana treba redovno čistiti. Nakon svakog ciklusa sušenja, očistite filter za vlakna i unutrašnju površinu vrata za punjenje.
- Očistite nakupine vlakana na rebrima isparivača iza fioke filtera usisivačem. Možete čistiti rukom, pod uslovom da nosite zaštitne rukavice. Ne pokušavajte da čistite golim rukama. Lopatice kondenzatora mogu vam povrijediti ruke. (Za proizvode sa toplotnom pumpom)
- Zbog opasnosti od požara i eksplozije, nemojte koristiti otopine, materijale za čišćenje, čeličnu vunu ili slične materijale i alate za čišćenje senzora.
- Očistite dimovod. (za modele sa dimovodom)
- Nemojte piti kondenzovanu vodu.



1.8 Sigurnost osvetljenja

- Obratite se ovlaštenom servisu kada trebate zamijeniti LEDsijalicu/sijalicu za rasvjetu (za proizvode sa rasvjetom).

2 Upute za zaštitu životne sredine

2.1 Usklađenost s direktivom WEEE i Zbrnjavanjem otpada



Ovaj proizvod ne sadrži opasne i zabranjene materijale navedene u „Propisima za nadzor nad otpadom od električne i elektroničke opreme“ koje je objavilo Ministarstvo okoliša i urbanizma Republike Turske. U skladu je s WEEE regulativom. Ovaj proizvod proizveden je primjenom dijelova i materijala visoke kvalitete koji se mogu reciklirati i ponovno koristiti. Stoga, na kraju njegovog vijeka trajanja ne zbrinjavajte ovaj proizvod s ostalim otpadom iz domaćinstva. Odnosite ga u sabirni centar za recikliranje električne i elektroničke opreme. Informacije o navedenim sabirnim centrima možete dobiti od lokalne uprave. Možete pomoći zaštititi okoliš i prirodne resurse ako proizvod odnesete na reciklažu.



Takođe R290 je zapaljivo rashladno sredstvo. Stoga osigurajte da se sistem i cijevi ne oštete tokom rada i transporta. Čuvajte proizvod od izvora topline, inače se može zapaliti ako se ošteti. Ne odlažite proizvod tako što ćete ga spaljivati.

2.2 Informacija o ambalaži

Ambalaža proizvoda je proizvedena od materijala koji se mogu reciklirati u skladu s našim nacionalnim propisima. Ambalažni otpad nemojte odlagati sa kućnim ili drugim otpadom, odnesite ga na mjesta za prikupljanje ambalažnog materijala određena od strane lokalnih organa.

2.3 Standardna usklađenost i informacije o ispitivanju / EU izjava o usklađenosti



Faze razvoja, proizvodnje i prodaje ovog proizvoda odvijaju se u skladu sa sigurnosnim pravilima navedenim u svim povezanim uputstvima Evropske unije.

3 Vaša mašina za sušenje

3.1 Tehničke specifikacije

BS

Visina (min. / max.)	84,6 cm / 86,6 cm*
Širina	59,8 cm
Dubina	54,5 cm
Kapacitet (max.)	8 kg**
Neto težina (± %10)	42 kg
Napon	Vidi naljepnicu o tipu***
Ulazna nazivna snaga	
Oznaka modela	

* Min. visina: Visina sa zatvorenim podesivim postoljem.

Max. visina: Visina sa podesivim postoljem otvorenim na maksimalnoj visini.

** Težina suvog veša prije pranja.

*** Tablica sa podacima nalazi se ispod vrata mašine za sušenje.



Kako bi se povećao kvalitet mašine za sušenje, tehničke specifikacije mogu se mijenjati bez prethodne najave.

Slike u ovom uputstvu su šematske i možda se neće u potpunosti poklapati sa uređajem.

Vrijednosti isporučene s mašinom za sušenje ili pratećim dokumentima laboratorijska su očitavanja u skladu s odgovarajućim standardima. Ove vrijednosti mogu se razlikovati ovisno o upotrebi i uvjetima okoline.

3.2 Opšti izgled

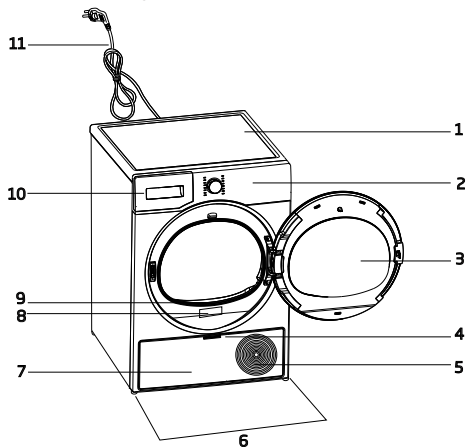

1. Gornja ploča
2. Kontrolna tabla
3. Vrata za punjenje
4. Drška donje table za nogice
5. Ventilacijske rešetke
6. Podesive nožice
7. Donja tabla za nogice
8. Nazivna pločica
9. Filter za dlačice
10. Ladica rezervoara za vodu
11. Kabl za napajanje

3.3 Obim isporuke

	1. Crijevo za pražnjenje vode*		6. Posuda za punjenje vode*
	2. Rezervni sunder za fioku filtera*		7. Čista voda*
	3. Korisnički priručnik		8. Grupa kapsula mirisa*
	4. Korpa za sušenje*		9. Četka*
	5. Uputstvo za upotrebu korpe za sušenje*		10. Filter krpa*

*Opcionalno - možda nije uključeno, zavisi od modela.

4 Instalacija



Prvo pročitajte odeljak „Sigurnosna uputstva“!

Prije nego se obratite najbližem ovlašćenom servisu da biste ugradili uređaj, pogledajte informacije u korisničkom priručniku i pobrinite se da su snabdijevanje struje i vode u skladu sa zahtjevima. Ako nisu, obratite se električaru i vodoinstalateru kako biste ih postavili kako treba.



Odgovornost kupca je da pripremi mjesto na kojem će se postaviti mašina za sušenje veša i da pripremi električnu instalaciju odvod otpadne vode.



Prije ugradnje mšašine za sušenje provjerite ima li oštećenja na njemu. Ako je mašina za sušenje oštećena, nemojte je postavljati. Oštećeni uređaji dovode do rizika po vašu sigurnost. Pričekajte 12 sati prije puštanja u rad mašine za sušenje.

NAPOMENA

Proizvod uključuje rashladno sredstvo i ako se proizvodom rukuje odmah nakon transporta, može se oštetiti. Nakon svakog premještanja proizvoda, ostavite ga da odstoji 12 sati.

4.1 Pravo mjesto za instalaciju

- Postavite mašinu za sušenje na ravnu i stabilnu površinu.
- Mašina za sušenje je teška. Ne pomerajte je sami.
- Rukujte mašinom za sušenje u okruženju bez prašine i s dobrom ventilacijom.
- Razmak između mašine za sušenje i poda ne smije se smanjiti materijalima kao što su prostirke, komadi drveta i trake.
- Nemojte blokirati ventilacione rešetke mašine za sušenje.
- Ne smije biti vrata koja se mogu zaključati, kliznih vrata ili vrata sa šarkama u blizini mjesta ugradnje mašine za sušenje koja mogu blokirati otvaranje vrata za punjenje.

- Kada se mašina za sušenje ugradi, priključci moraju ostati stabilni. Nakon postavljanja mašine za sušenje, uvjerite se da stražnji zid ne dođe u kontakt s bilo kakvim ekstruzijom (česma za vodu, električna utičnica itd.).
- Postavite mašinu za sušenje na najmanje 1 cm razmaka između proizvoda i rubova namještaja.
- Vaša mašina za sušenje je pogodna za rad između +5°C do +35°C. Ako se radi izvan ovog temperaturnog raspona, rad vaše mašine za sušenje može biti ugrožen i oštećen.
- Mašina za sušenje ne smije biti postavljena stražnjom stranom uz zid.



Nemojte postavljati TV, namještaj itd. na njen kabl za napajanje.

*** Ne uzimajte u obzir sljedeće upozorenje ako sistem vašeg proizvoda ne sadrži R290**



Mašina za sušenje sadrži rashladno sredstvo R290.* R290 je sredstvo ekološki prihvatljivo, ali zapaljivo rashladno sredstvo.* Uvjerite se da je ulaz zraka u mašinu za sušenje otvoren i da je dobro ventiliran.* Držite potencijalne izvore plamena dalje od mašine za sušenje.*

4.2 Uklanjanje sigurnosne grupe za transport

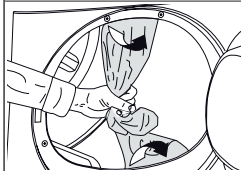

Uklonite sigurnosnu grupu za transport prije prve upotrebe proizvoda.

NAPOMENA

Ne ostavljajte pribor ili bilo koje dijelove sigurnosne grupe za transport unutar bubnja.

4.3 Priključak za vodu

Umjesto povremenog pražnjenja vode nakupljene u spremniku za vodu, možete je ispuštati preko crijeva za ispuštanje vode isporučenog uz mašinu za sušenje.

Povezivanje crijeva za odvod vode

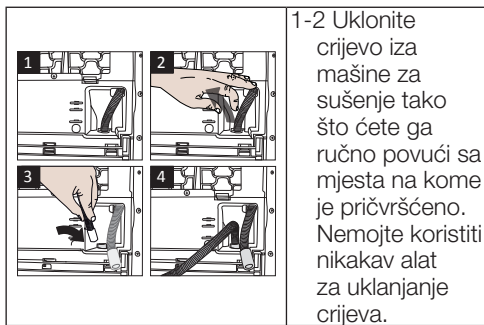

1-2 Uklonite crijevo iza mašine za sušenje tako što ćete ga ručno povući sa mjesta na kome je pričvršćeno. Nemojte koristiti nikakav alat za uklanjanje crijeva.

- 3 Umetnite jedan kraj crijeva za ispuštanje vode isporučenog sa mašinom za sušenje na mjesto gdje ste uklonili crijevo na mašini za sušenje.
- 4 Pričvrstite drugi kraj crijeva za ispuštanje vode direktno na odvod otpadne vode ili umivaonik.

NAPOMENA	Crijevo za ispuštanje vode mora biti pričvršćeno na maksimalno 80 cm visine. Vodite računa da se crijevo za ispuštanje vode ne savije, slomi ili pritisne između ispusnog voda i mašine za sušenje.
	Crijevo se mora spojiti tako da se ne odvaja sa svoje lokacije. Voda koja iscuri može uzrokovati štetu. Ne produžite crijevo za odvod vode. Provjerite da li je protok vode odgovarajući. Odvodni vod ne smije biti zatvoren ili začepljen.

	Ako je uz vaš proizvod isporučen paket dodatne opreme, pogledajte detaljna uputstva.
--	--

4.4 Postavljanje postolja

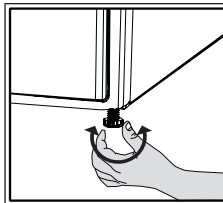

Sve dok mašina za sušenje ne stoji ravno i čvrsto, podešavajte postolja okrećući nogice lijevo i desno.

4.5 Premještanje mašine za sušenje

- U potpunosti isпустite vodu u mašini za sušenje.
- Ako je proizvod povezan putem direktnog pražnjenja, uklonite priključke crijeva.

	Mašinu za sušenje preporučuje se pomicati u uspravnom položaju. U suprotnom, nagnite ga na desnu stranu gledano srijeda i pomjerite mašinu za sušenje. Sačekajte 12 sati prije nego što počnete s radom mašine za sušenje.
--	--

4.6 Upozorenje o buci

	Kako proizvod radi, metalni šumovi mogu doći iz kompresora s vremena na vrijeme, što je normalno.

	Kada proizvod radi, akumulirana voda se pumpa u spremnik za vodu. Normalno je čuti zvukove pumpanja iz uređaja tokom ove operacije.
--	---

4.7 Zamjena sijalice

Ako vaša mašina za sušenje ima lampicu za osvjetljenje bubnja; posavjetujte se s ovlaštenim servisom za zamjenu sijalice/LED svjetiljke koja se koristi za osvjetljenje vaše mašine za sušenje. Sijalica u ovom proizvodu nije prikladna za kućnu rasvjetu. Namjena ove lampe je da obezbijedi sigurno punjenje veša u mašinu za sušenje. Lampe koje se koriste u ovom aparatu otporne su na teške fizičke uslove kao što su temperature preko 50°C.

5 Priprema



Prvo pročitajte odeljak „Sigurnosna uputstva“!

5.1 Veš pogodan za sušenje u mašini za sušenje

NAPOMENA

Veš koji nije siguran u mašini za sušenje može oštetiti uređaj a i taj veš tokom sušenja. Slijedite upute na naljepnicama na vešu koji se suši. Sušite samo veš sa natpisom „Sigurno u mašini za sušenje“ na njihovim etiketama.



Ne suši
sa sušilom za
kosu

5.2 Veš nije pogodan za sušenje u mašini za sušenje

NAPOMENA

Donje rublje s metalnim kopčama ne smije se sušiti u mašini za sušenje. Ako se ove metalne kopče olabave i otrgnu od odjevnog predmeta, to može oštetiti mašinu.

Osjetljivi vezeni tekstil, odjevni predmeti od pamuka i svile, odjevni predmeti proizvedeni od osjetljivih i vrijednih tekstila, odjevni predmeti od poliestera i zavjese od tila ne smiju se sušiti u mašini za sušenje.

5.3 Priprema veša za sušenje

NAPOMENA

Predmeti kao što su novčići, metalni dijelovi, igle, ekseri, vijci, kamenje itd. mogu oštetiti bubanj proizvoda ili uzrokovati probleme u radu. Stoga provjerite sav veš koji će biti ubačen u proizvod. Sušite rublje s metalnim dodacima kao što su patentni zatvarači tako što ćete ih okrenuti s naličja. Zatvorite rajsferšluse, kuke i kopče, zakopčajte dugmad na navlakama, vežite pojaseve od tekstila i kecelje.

5.4 Šta učiniti za uštedu energije

- Koristite najveću moguću opciju ceđenja dok perete veš. Tako možete smanjiti period sušenja i smanjiti potrošnju energije. Sortirajte veš prema vrsti i debljini. Zajedno sušite iste vrste veša. Na primjer, kuhinjski ručnici i stolnjaci suše se brže od ručnika za kupaonicu.
- Slijedite preporuke u korisničkom priručniku za odabir programa.
- Tokom sušenja ne otvarajte vrata za punjenje osim ako je potrebno. Ako se od vas traži da otvorite vrata za punjenje, nemojte ih predugo držati otvorenima.
- Nemojte dodavati mokri veš dok mašina za sušenje radi.
- Očistite filter za vlakna prije i nakon svake sesije sušenja.
- Kod modela sa kondenzacijom, obavezno očistite kondenzator najmanje jednom mjesečno ili nakon svakih 30 ciklusa sušenja.
- Provjerite jesu li filtri čisti. Za više informacija, pogledajte odeljak za održavanje i čišćenje.
- Za modele sa dimovodnim kanalom, pridržavajte se pravila za spajanje dimovoda navedenih u vodičima i očistite dimovod.
- Tokom ciklusa sušenja, dobro provetrite okolinu u kojoj se nalazi mašina za sušenje.

- Kod modela sa toplotnom pumpom, proveravajte kondenzator najmanje svakih šest meseci i očistite ga ako je prljav.
- Ako koristite ekološki prihvatljiv filter, ne morate čistiti filter nakon svakog ciklusa. Kada se na ekranu upali ikona za ekološki prihvatljivo, promijenite filter krpu.

5.5 Odgovarajući kapacitet

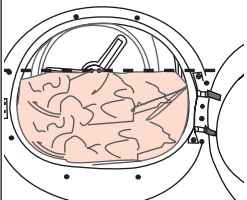
NAPOMENA	
	<p>Ako veš u uređaju premašuje maksimalnu nosivost, ono možda neće raditi kako je predviđeno i može uzrokovati materijalnu štetu ili oštetiti uređaj. Za svaki program pratite maksimalnu nosivost.</p>

Težine ispod su date kao primjeri.

Veš	Pribl. težina (g)*	Veš	Pribl. težina (g)*
Pamučna posteljina (dvostruka veličina)	1500	Pamučna odjeća	500
Posteljina (jednostruka veličina)	1000	Haljina	350
Čaršafi (dvostruka veličina)	500	Traper	700
Čaršafi (jednostruka veličina)	350	Salvete (10 kom)	100
Veliki stolnjak	700	Majica	125
Mali stolnjak	250	Bluza	150
Ubrus za čaj	100	Pamučna košulja	300
Čaršaf za kupaonicu	700	Košulje	200
Ručnik za ruke	350		

*Težina suvog veša prije pranja.

6 Rukovanje proizvodom

6.1 Kontrolna tabla

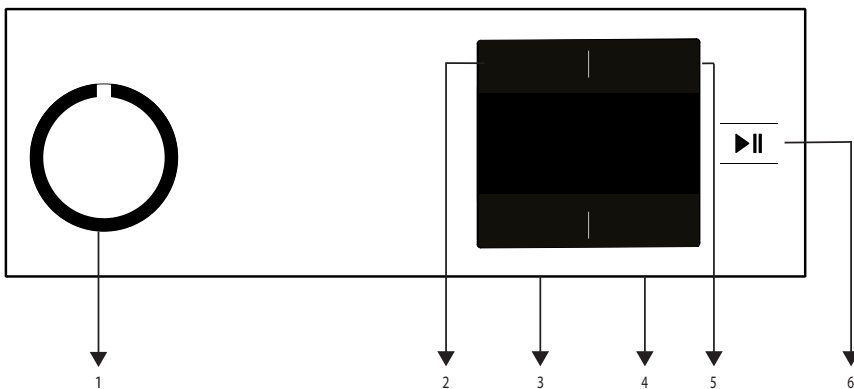

1. Dugme za uključivanje/isključivanje/izbor programa.
2. Gumb za odabir niske temperature.
3. Dugme za odabir nivoa suvoće i prevencije nabora.
4. Vrijeme završetka i dugme za odabir brave za djecu.
5. Tajmer program i dugme za izbor zvučnog upozorenja.
6. Dugme Pokretanje/Prispravnost..

6.2 Simboli

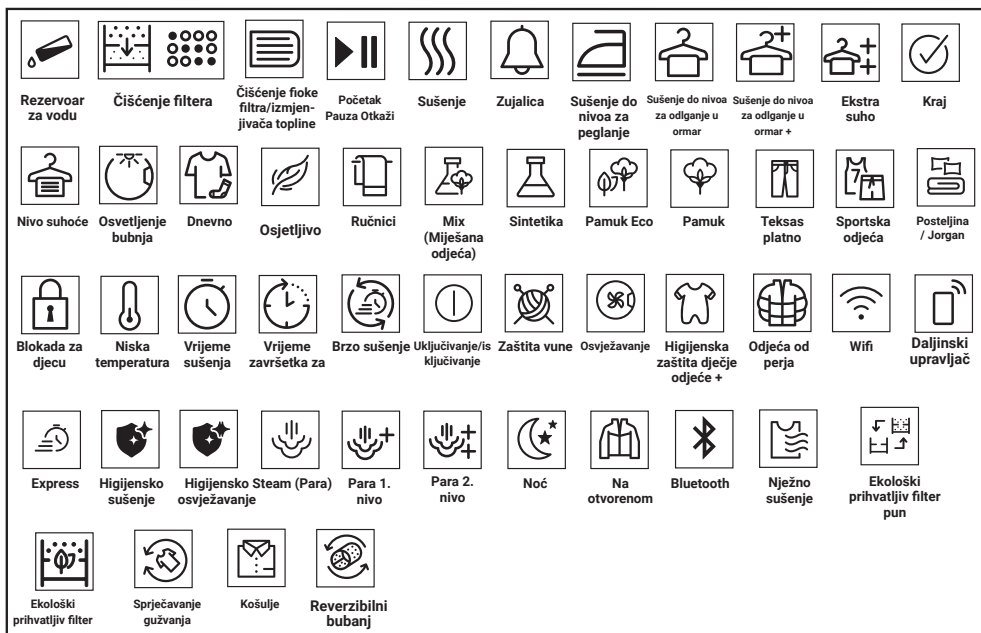

6.3 Priprema mašine za sušenje

- Uključite mašinu za sušenje u struju
- Otvorite vrata za punjenje.
- Stavite veš umašinu za sušenje bez da se zaglavi.
- Gurnite i zatvorite vrata za punjenje.

NAPOMENA

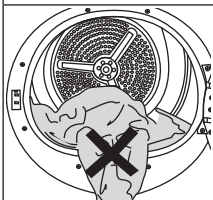

Pazite da se veš ne zaglavi na vratima za punjenje.
Ne zatvarajte vrata za punjenje na silu.



- Kada izaberete željeni program pomoću dugmeta za uključivanje/isključivanje/biranje programa, mašina će se uključiti.



Izbor programa pomoću dugmeta za uključivanje/isključivanje/biranje programa ne znači da je program počeo. Pritishite tipku početak/pripravnost da biste pokrenuli program.

6.4 Tabela izbora programa i potrošnje

BS				
Programi	Opis programa	Kapacitet (kg)	Bizina centrifugiranja u mašini za pranje rublja (min)	Vrijeme sušenja (minute)
Pamuk	Na ovom ciklusu možete sušiti pamučne tkanine otporne na toplinu. Treba izabrati postavku sušenja koja odgovara debljini predmeta koji se suše i željenoj razini suhoće.	8	1000	205
Pamuk Eco	Jednoslojne ležerne pamučne tkanine suše se na najekonomičniji mogući način.	8	1000	197
Pamuk, sušenje za peglanje	Jednoslojne ležerne pamučne tkanine suše se tako da ostanu malo vlažne i da budu spremne za glačanje.	8	1000	139
Sintetika	Na ovom ciklusu možete sušiti sve vaše sintetičke tkanine. Treba izabrati postavku sušenja koja odgovara željenoj razini suhoće.	4	800	70
Miješana odjeća (Mix) (Dnevno)	Koristite ovaj program da zajedno sušite neobojeno sintetičko i pamučno rublje. Ovim programom se može sušiti sportska odjeća i odjeća za fitness.	4	1000	125
Ručnik	Sušenje ručnika poput kuhinjskih ručnika, ručnika za kupanje i ručnika za ruke.	5	1000	170
Odjeća za vanjske uslove/ sportska odjeća (Goretex)	Koristite ga za sušenje odjeće od sintetičkih, pamučnih ili mešanih tkanina ili vodonepropusnih proizvoda, kao što su funkcionalna jakna, kišni mantil itd. Pre sušenja, odjeću okrenite naopako.	2	1000	130
Osvježavanje	Prozračuje samo 10-160 minuta bez davanja vrućeg zraka. Pomoću ovog programa možete provjetriti pamučnu i lanenu odjeću koja je dugo bila zatvorena kako biste uklonili njihov miris.	-	-	-
Programi mjerača vremena	Možete birati među vremenskim programima između 10 i 160 minuta da biste postigli željeni nivo sušenja na niskim temperaturama. Na ovom programu rad sušilice traje tokom podešenog vremena, nezavisno od suhoće veša.	-	-	-
Osjetljivo	U ovom programu na niskoj temperaturi možete sušiti osjetljivi veš ili veš sa simbolom ručnog pranja (svilene bluze, tanko donje rublje itd).	2	1200	45
Set pokrivača za jorgan	Osušite 1 komplet pamučne ili sintetičke poplune tako što ćete zatvoriti dugme / patent zatvarač.	2	1000	121
Perje	Okrenite odjeću kao što su kaputi, jakne naopako radi sušenja.	-	800	119

Džins	U ovom programu možete sušiti teksas pantalone, suknje, košulje ili jakne.	4	1200	130
Košulje	Program suši košulje na nježniji način te uzrokuje manje gužvanja i lakše peglanje.	1,5	1200	50
Higijensko sušenje	To je program na koji možete osušiti oprane proizvode za koje želite osigurati dodatnu higijenu (odjeća za bebe, donje rublje, ručnici, itd.). Omogućava visoku razinu higijene vaših tekstila pomoću efekta topline.	5	800	185
Xpress	Koristiti ovaj program kako biste imali 2 stvari spremne za peglanje.	0,5	1200	30
Vrijednosti potrošnje energije				
Programi	Kapacitet (kg)	Brzina centrifugiranja u mašini za pranje rublja (min)	Približno preostala količina vlage	Vrijednost potrošnje energije u kWh
Pamuk Eco*	8	1000	60%	1,95
Pamuk, sušenje za peglanje	8	1000	60%	1,50
Sintetika, sušenje za ormar	4	800	40%	0,75
	„Program Pamuk Eco“, koji se koristi za puno i djelimično punjenje, je standardni program za sušenje na koji se odnose informacije na etiketi i u dokumentaciji, i prikladan je za sušenje normalno vlažnog pamučnog veša, a predstavlja najefikasniji program u pogledu potrošnje energije za sušenje pamučnog veša.			
	„Ako redovno sušite maksimalno opterećenje od 8 kg pamučnih odjevnih predmeta, predlažemo da spojite odvodno crijevo kako biste spriječili zaustavljanje sušilice u sredini ciklusa kako biste ispraznili spremnik“ (pogledajte odjeljak „Priključak na odvod“)			

* : Energetska naljepnica za standardni program EN 61121 Vrijednosti u tabeli se utvrđuju u skladu sa standardom EN 61121. Vrijednosti potrošnje mogu odstupati od vrijednosti u tabeli u zavisnosti od varijacija vrste veša, brzine rotacije, ambijentalnih uslova i vrijednosti napona.



Allergy UK radno je ime Britanske alergijske zaklade. Pečat odobrenja je napravljen tako da ukazuje osobama koje traže savjet da proizvod značajno smanjuje količinu alergena u okruženju u kome su prisutne osobe s alergijama ili da proizvod ograničava/smanjuje/eliminira alergene. Svrha je osiguravanje dokaza da je proizvod ispitan znanstveno ili analiziran da

osigura mjerljive rezultate.

6.5 Dodatne funkcije

Nivo suhoće

Dugme za nivo sušenja koristi se za podešavanje željenog nivoa sušenja. Trajanje programa može se mijenjati u zavisnosti od izbora.



Ovu funkciju možete aktivirati samo prije početka programa.

Sprječavanje gužvanja

Funkciju sprječavanja gužvanja možete uključiti i isključiti pritiskom na gumb za odabir sprječavanja gužvanja. Ako ne izvadite rublje odmah nakon završetka programa, možete upotrijebiti funkciju sprječavanja gužvanja da biste spriječili gužvanje rublja.

Zvučno upozorenje

Mašina za sušenje daje zvučno upozorenje kada je program završio. Pritisnite gumb „Zvučnog upozorenja“ ako ne želite zvučno upozorenje. Kad pritisnete gumb zvučnog upozorenja, lampica se gasi i nema zvučnog oglašavanja na završetku programa.



Ovu funkciju možete odabrati prije ili nakon početka rada programa.

Niska temperatura

Ovu funkciju možete aktivirati samo prije početka rada programa. Ovu funkciju možete aktivirati ako želite sušiti rublje na nižoj temperaturi. Trajanje programa bit će duže nakon što se aktivira.

Vreme završetka

Možete odgoditi kraj programa i do 24 sata pomoću funkcije trajanja završetka.

1. Otvorite vrata za punjenje i stavite rublje.
2. Odaberite program sušenja.

3. Pritisnite gumb za odabir vremena završetka programa i prema želji podesite odgodu završetak vremena. Uključit će se LED lampica vremena završetka. (Kada se pritisne i drži dugme, vrijeme završetka se nastavlja non-stop).
4. Pritisnite gumb pokretanja / pripravnosti. Započinje odbrojavanje vremena završetka. Zatrepit će znak „:“ na sredini zaslona prikazanog vremena odgode.



Možete dodati ili izvaditi veš unutar vremena završetka. Prikazano vrijeme je suma normalnog vremena sušenja i vremena završetka. LED svjetlo vremena završetka isključit će se na kraju odbrojavanja, započinje sušenje i pali se LED svjetlo sušenja.

Mijenjanje vremena završetka

Ako želite promijeniti trajanje tokom odbrojavanja:

Pauzirajte program i uključite gumb za uključivanje/isključivanje/odabir programa i otkazite program. Odaberite željeni program i ponovite postupak odabira vremena završetka. Otkazivanje funkcije vremena završetka Ako želite otkazati odbrojavanje vremena završetka i odmah pokrenuti program: Pauzirajte program i uključite gumb za uključivanje/isključivanje/odabir programa i otkazite program. Odaberite željeni program i pritisnite gumb pokretanja/pauziranja.

6.6 Indikatori upozorenja



Indikatori upozorenja mogu se razlikovati ovisno o modelu sušilice.

Čišćenje filtera

Kada se program završi, uključuje se indikator upozorenja za čišćenje filtera.

Rezervoar za vodu

Ako se rezervoar za vodu napuni dok program još radi, lampica upozorenja počinje treperiti i mašina prelazi u stanje mirovanja. U tom slučaju ispraznite rezervoar za vodu i nastavite program pritiskom na taster Start/Pause. Indikator upozorenja se isključuje a program se nastavlja.

Čišćenje ladice filtra/ izmjenjivača topline

Simbol upozorenja periodično treperi kako bi podsjetio da se fioka filtra mora očistiti.

6.7 Pokretanje programa

Pritisnite dugme Start/pauza da pokrenete program.

Indikatori pokretanja/pripravnosti i sušenja zasvijetlit će i tako pokazati da je program počeo s radom.

6.8 Zaštita od djece

Mašina ima funkciju Zaštita od djece koja ne dozvoljava da trajanje programa bude na neki način poremećeno kada se pritisne neki taster tokom rada. Kada je aktivirana blokada za djecu tada su svi gumbi na upravljačkoj ploči osim gumba uključeno/isključeno/program deaktivirani.

Pritisnite gumb za zvučno upozorenje 3 sekunde kako biste aktivirali blokadu za djecu. Da bi mogli početi novi program nakon kraja trenutnog programa ili da bi mogli umješati se u trenutni program, trebate deaktivirati zaštitu od djece. Za deaktiviranje zaštite od djece, pritisnite istu dugmad na 3 sekunde.



Kad je zaštita od djece omogućena, na ekranu se uključuje indikator upozorenja za zaštitu od djece.

Kad je zaštita od djece aktivna:

Kada sušilica radi ili je u stanju pripravnosti simboli indikatora neće se promijeniti nakon promjene položaja gumba za odabir programa.



Kada mašina za sušenje radi i aktivna je blokada za djecu, ako je okrenut gumb za odabir programa, začuće se dvostruko zvučno oglašavanje. Ako se blokada za djecu otkáže bez vraćanja gumba za odabir programa u prvobitni položaj, program se prekida kad je gumb za odabir programa okrenut.

6.9 Promjena programa nakon njegovog početka

Program koji ste odabrali za sušenje rublja možete promijeniti i koristiti drugi program nakon što sušilica počne s radom.

- Na primjer, pauzirajte program i okrenite gumb za uključivanje/isključivanje/odabir programa na odabir programa Ekstra suho da biste odabrali program Ekstra suho umjesto Suho za glačanje.
- Pritisnite dugme Start/pauza da pokrenete program.

Dodavanje ili vađenje veša u režimu mirovanja

Ako želite dodati ili izvaditi veš nakon početka programa sušenja:

- Pritisnite taster Start/Pauza da bi mašina prešla u režim mirovanja. Sušenje se zaustavlja.
- Otvorite vrata za punjenje u položaju pauze te zatvorite vrata nakon dodavanja ili vađenja veša.
- Pritisnite dugme Start/pauza da pokrenete program.



Dodavanje rublja nakon pokretanja rada sušilice može dovesti do miješanja suhog rublja u sušilici s mokrim rubljem te rublje može ostati vlažno nakon završetka sušenja.

Dodavanje ili uklanjanje veša tokom sušenja možete ponoviti onoliko puta koliko želite. Ali će to stalno prekidati sušenje i će uzrokovati da se program produži i poveća potrošnja struje. Zbog toga se preporučuje dodati veš pre početka programa.

Ako se novi program odabere okretanjem položaja gumba odabira programa kada je uređaj u modu pripravnosti, tada će program koji je radio prestati s radom.



Nemojte dodirivati unutrašnjost bubnja dok dodajete ili sklanjate veš dok program još radi. Površina bubnja je vruća.

6.10 Otkazivanje programa

Ako želite da otkazete program i da prekinete operaciju sušenja iz bilo kog razloga nakon što sušilica veša počne sa radom, pauzirajte program i pritisnite gumb za uključivanje/isključivanje/odabir programa; program će biti prekinut.



Unutrašnjost mašine za sušenje veša može biti veoma vruća kada otkazete program, stoga osvežite program da bi se ohladila.

6.11 Kraj programa

Kad se program završi, LED lampice za završetak/sprečavanje gužvanja i čišćenja filtera za vlakna upale se na indikator praćenja programa. Vrata se mogu otvoriti i sušilica je spremna za sljedeći ciklus rada.

Okrenite gumb za uključivanje/isključivanje/odabir programa u položaj uključeno/isključeno kako biste isključili mašinu za sušenje.



Ako je režim sprječavanja gužvanja aktivan i ako se rublje ne izvadi nakon završetka rada programa tada se tijekom 2 sata aktivira funkcija sprječavanja gužvanja koja sprječava gužvanje rublja u sušilici. Program prevrće veš u intervalima od 10 minuta kako bi se spriječilo gužvanje veša.

6.12 Značajka mirisa

Ako vaša sušilica ima značajku mirisa, pročitajte ProScent priručnik za upotrebu ove značajke.

7 Održavanje i čišćenje



Prvo pročitajte odeljak „Sigurnosna uputstva“!

7.1 Filtri za dlačice (unutrašnji i vanjski filtri) / Čišćenje unutrašnje površine vrata za punjenje

Dlačice i vlakna koja se odvoje od rublja tokom procesa sušenja sakupljaju se u filtru za vlakna.



Nakon svakog ciklusa sušenja, očistite filtar za dlačice i unutrašnju površinu vrata za punjenje.

NAPOMENA

Vaša mašina za sušenje ima 2 filtra za dlačice od kojih je jedan postavljen unutar drugog. Ne koristite svoj uređaj bez filtra za dlačice.

Za čišćenje filtra za dlačice:

- Otvorite vrata za punjenje.
- Držite prvi dio (unutrašnji filtar) dvostrukog filtra za dlačice i uklonite ga povlačenjem prema gore.

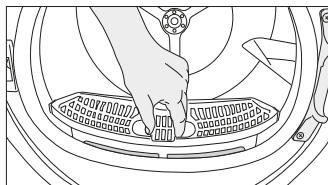

- Uklonite drugi dio (vanjski filtar) povlačenjem prema gore.

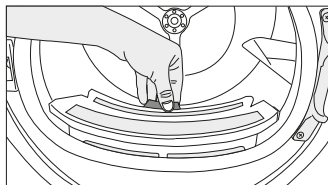

Vodite računa da dlačice, vlakna i kuglice pamuka ne upadnu u otvor gdje su filtri postavljani.

- Otvorite oba filtra za dlačice (vanjski i unutrašnji) i uklonite vlakna rukama ili četkom na deflektoru zraka. Dlake u filtrima možete očistiti usisivačem.

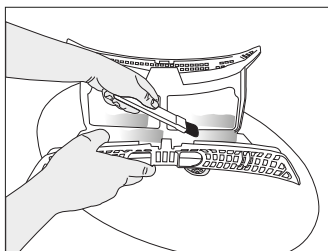
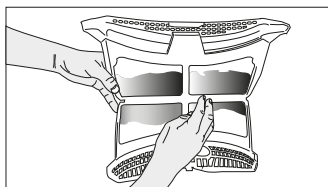
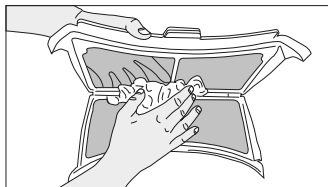

- Očistite oba filtra pod vodom koja teče u suprotnom smjeru od nakupljanja vlakana ili mekom četkom. Osušite filtar prije nego što ga vratite.

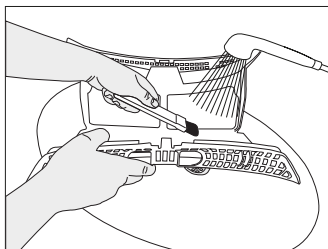
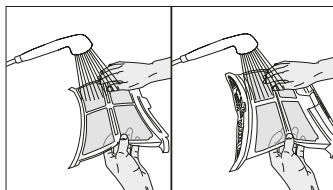

- Umetnite filtre za dlačice jedan u drugi i vratite ih na svoje mjesto.

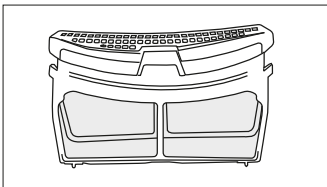

- Očistite unutrašnju površinu vrata za punjenje i brtvu mekom vlažnom krpom ili četkom na deflektoru zraka.

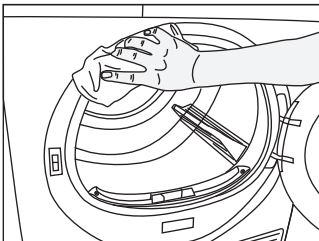
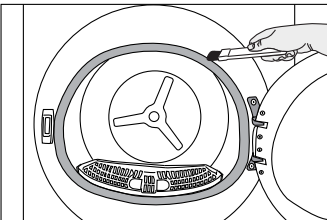
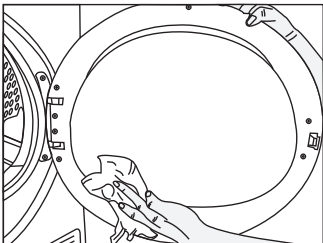

7.2 Čišćenje senzora

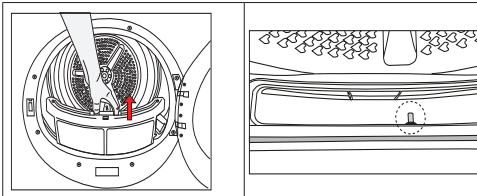

- Mašina za sušenje ima senzore vlažnosti koji detektuju da li je rublje suho.
- Za čišćenje senzora:
- Otvorite vrata za punjenje mašine za sušenje.
- Ako je mašina vruća zbog rada tokom sušenja, pričekajte da se ohladi.
- Očistite metalne površine senzora mekom krpom namočenom u sirće i zatim osušite.



Očistite metalne površine senzora 4 puta godišnje.
Nemojte koristiti metalne alate za čišćenje metalnih površina senzora.



Zbog opasnosti od požara i eksplozije, nemojte koristiti otopine, materijale za čišćenje ili slične alate za čišćenje senzora.

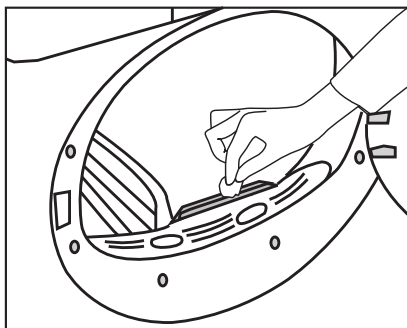

7.3 Pražnjenja spremnika za vodu

Tokom sušenja, vlaga se uklanja iz veša i kondenzuje, a zatim se voda akumulira u spremniku za vodu. Ispraznite spremnik za vodu nakon svake sesije sušenja.



Kondenzovana voda nije voda za piće!
Nemojte vaditi spremnik za vodu jer je program u toku!

Ako ne ispraznite spremnik za vodu, tokom narednih sesija sušenja mašina će prestati da radi jer je spremnik za vodu pun, a ikona upozorenja spremnik za vodu će treptati. U tom slučaju ispraznite spremnik za vodu i nastavite program pritiskom na taster Početak/Pauza. Za pražnjenje spremnika za vodu. Pažljivo izvucite spremnik za vodu iz fioke. Ispraznite vodu iz spremnika.

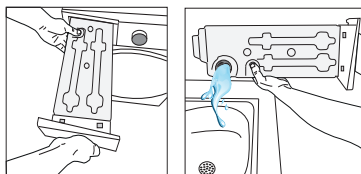

Ako se vlakna nakupljaju u lijevku na spremniku za vodu, uklonite ih pod mlazom vode. Vratite spremnik za vodu.



Ako se koristi opcija direktnog pražnjenja, spremnik za vodu nije potrebno prazniti.

7.4 Čišćenje kondenzatora

Diške i vlakna koja nisu sakupljena u filtru za dlačice nakupljaju se na metalnoj površini kondenzatora iza deflektora zraka. Ova vlakna treba redovno čistiti.

Ako ikona za čišćenje kondenzatora treperi, provjerite metalnu površinu. Ako ima vlakana, očistite ih. Mora se provjeriti najmanje jednom u svakih 6 mjeseci.

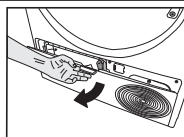

Otvorite ploču za nogice povlačenjem dugmeta za nju.

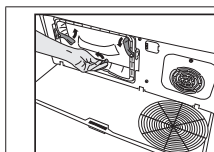

Pomjerite zasune da otvorite poklopac deflektora vazduha.

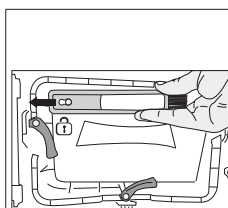

Povucite četkicu na lijevu stranu i izvadijte je. Četkicu za čišćenje možete koristiti za čišćenje filtera, kondenzirane metalne površine i nakupljenih vlakana na vratima.



Četka za čišćenje se nalazi u torbi za dokumentaciju. Uzmite svoju četkicu iz torbe za dokumentaciju i umetnite je na njeno mjesto na deflektoru zraka kako biste je spremili.

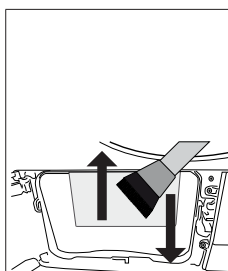

Očistite vlakno na metalnoj površini kondenzatora vlažnom krpom ili četkom na deflektoru zraka u smjeru gore-dolje. Nemojte čistiti u smjeru lijevo-desno jer ćete oštetiti metalne ploče kondenzatora.

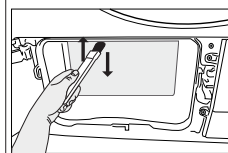

Za čišćenje možete koristiti i usisavač s četkicom. Ako usisavač nema četku, ne preporučuje se korištenje za čišćenje kondenzatora.

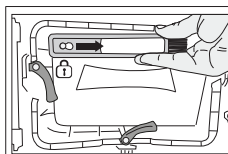

Nakon čišćenja filtera, vrata i kondenzatora, povucite četku udesno i zaključajte je na svom mjestu.

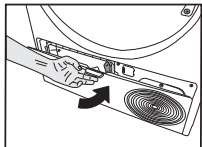

Nakon što je proces čišćenja završen, postavite poklopac deflektora zraka na njegovo mjesto, pomaknite zasune da ga zatvorite i zatvorite ploču za nogice.

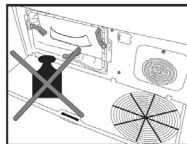

Nemojte opterećivati ploču za nogive kada je otvorena.



Možete čistiti rukom, pod uslovom da nosite zaštitne rukavice. Ne pokušavajte da čistite golim rukama. Lopatice kondenzatora mogu vam povrijediti ruke. Čišćenje pokretima lijevo-desno može oštetiti lopatice kondenzatora. To može dovesti do problema sa sušenjem.

NAPOMENA

Nemojte koristiti abrazivne materijale ili čeličnu vunu za čišćenje bubnja.

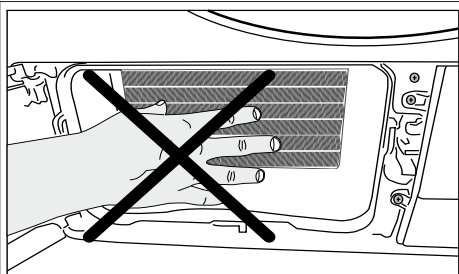

Kada se skine poklopac deflektora zraka, normalno je da ima vode na plastičnom dijelu ispred kondenzatora.

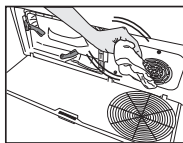

Ako vidite akumulaciju vlakana na poklopcu ventilatora i ploči, uklonite krpom.

8 Rješavanje problema

Sušenje predugo traje.

Otvori filtra za vlakna (unutrašnji i vanjski filter) možda su začepljeni. >>> Operite filter za vlakna toplom vodom i osušite.

Prednja strana kondenzatora je možda začepljena. >>> Očistite prednju stranu kondenzatora.

Rešetke za ventilaciju ispred mašine su možda zatvorene. >>> Uklonite sve predmete ispred ventilacionih rešetki koji blokiraju zrak.

Ventilacija je možda neadekvatna jer je prostor u kojem je mašina ugrađena premali. >>> Otvorite vrata ili prozore kako biste sprečili veliki porast temperature prostorije.

Ako postoji senzor za vlažnost.

Na senzoru vlažnosti vazduha se možda nakupio sloj kamenca. >>> Očistite senzor vlažnosti vazduha. Možda je unešena prevelika količina rublja. >>> Ne stavljajte prekomjernu količinu rublja u mašinu za sušenje.

Rublje možda nije pravilno iscijedeno. >>> Uključite cijeđenje u mašini većom brzinom.

Odjeća je vlažna nakon sušenja.

Možda je korišćen program koji nije pogodan za unešenu vrstu rublja. >>> Provjerite naljepnice za održavanje na odjeći i odaberite program pogodan za vrstu odjeće ili vremenske programe koristite kao dodatne.

Otvori filtra za vlakna (unutrašnji i vanjski filter) možda su začepljeni. >>> Operite filtre za vlakna toplom vodom i osušite.

Prednja strana kondenzatora je možda začepljena. >>> Očistite prednju stranu kondenzatora.

Možda je unešena prevelika količina rublja. >>> Ne stavljajte prekomjernu količinu rublja u mašinu za sušenje.

Rublje možda nije pravilno iscijedeno. >>> Uključite cijeđenje u mašini većom brzinom.

Mašina za sušenje se ne uključuje ili program ne može da se pokrene. Mašina za sušenje ne radi nakon što je konfigurisana.

Možda je utikač isključen. >>> Provjerite da li je kabl za napajanje priključen.

Vrata za stavljanje rublja su možda otvorena. >>> Provjerite da li su vrata za stavljanje rublja pravilno zatvorena.

Program možda nije podešen ili možda nema dugmeta za Početak/Pauzu. >>> Potvrdite da je program podešen i da nije u stanju Pauze.

Blokada za djecu je možda aktivirana. >>> Isključite blokadu za djecu.

Program je prerano prekinut bez ikakvog razloga.

Vrata za stavljanje rublja možda su potpuno zatvorena. >>> Provjerite da li su vrata za stavljanje rublja pravilno zatvorena.

Možda je došlo do nestanka struje. >>> Pritisnite dugme Pokretanje/Pauzu/Otkazivanje da biste pokrenuli program.

Spremnik za vodu je možda pun. >>> Ispraznite spremnik za vodu.

Odjeća se ukupila, stvrdnula ili je upropašćena.

Možda je korišćen program koji nije prikladan za stavljenu vrstu rublja. >>> Provjerite naljepnice za održavanje na odjeći i odaberite program pogodan za odjeću.

Voda kaplje sa vrata za stavljanje rublja.

Vlakna su se možda nakupila na unutarnjim stranama vrata za stavljanje rublja i zaptivkama vrata. >>> Očistite unutarnje površine vrata za stavljanje rublja i površine zaptivača vrata.

Vrata za stavljanje rublja se sama otvaraju.

Vrata za stavljanje rublja možda su potpuno zatvorena. >>> Gurajte vrata za stavljanje rublja dok se ne začuje zvuk prilikom zatvaranja.

<p>Simbol upozorenja za spremnik za vodu je uključen/trepće.</p>
<p>Spremnik za vodu je možda pun. >>> Ispraznite spremnik za vodu. Crijevo za ispuštanje vode se možda otkaçilo. >>> Ako je proizvod povezan direktno na odvod vode, provjerite crijevo za ispuštanje vode.</p>
<p>Osvjetljenje unutar mašine za sušenje se ne ukljućuje. (Za modele sa lampicom)</p>
<p>Mašina za sušenje možda nije bila ukljućena pomoću dugmeta za ukljućivanje/iskljućivanje. >>> Proverite da li je mašina za sušenje rublja ukljućena. Lampica možda ne radi pravilno. >>> Obratite se ovlašćenom servisu da biste zamijenili lampicu.</p>
<p>Ikona ili lampica za sprjećavanje gužvanja svijetli.</p>
<p>Može se aktivirati naćin rada za sprjećavanje gužvanja koji sprjećava gužvanje rublja u sušilici. >>> Iskljućite mašinu za sušenje i izvadite veš.</p>
<p>Ikona za ćišćenje filtera za vlakna svijetli.</p>
<p>Filter za vlakna (unutrašnji i vanjski filter) možda je zaprljan. >>> Operite filtre za vlakna toplom vodom i osušite. Na otvorima filtra za vlakna može se formirati sloj koji dovodi do zaćepljenja. >>> Operite filtre za vlakna toplom vodom i osušite. Možda je nastao sloj koji može uzrokovati zaćepljenje otvora filtra za vlakna (unutrašnji i vanjski filteri).<<Filtere operite mlakom vodom i osušite>> Filtri za vlakna možda nisu oćišćeni. >>> Umetnite unutrašnje i vanjske filtere na njihova mjesta. Ekološki prihvatljiva filter tkanina možda nije postavljena na plastićni dio i prednji dio kondenzatora je možda zaćepljen.>>>Ugradite ekološki prihvatljiv filter na plastićni dio i postavite ga na kućište filtra. Ekološki prihvatljiv filter možda nije zamijenjen iako je simbol upozorenja osvjetljen. "Zamijenite filter."</p>
<p>Iz mašine se ćuje zvućno upozorenje</p>
<p>Filtri za vlakna možda nisu oćišćeni. >>> Umetnite unutrašnje i vanjske filtere na njihova mjesta. Filteri mašine možda nisu postavljeni.>>> Ugradite filtre za vlakna (unutrašnje i eksterne) ili ekološki prihvatljiv filter na njihovo kućište.</p>
<p>Ikona upozorenja kondenzatora treperi.</p>
<p>Prednja strana kondenzatora može biti zaćepljena vlaknima. >>> Oćistite prednju stranu kondenzatora. Filtri za vlakna možda nisu oćišćeni. >>> Umetnite unutrašnje i vanjske filtere na njihova mjesta.</p>
<p>Osvjetljenje unutar mašine za sušenje se ukljućuje. (Za modele sa lampicom)</p>
<p>Ako je mašina za sušenje ukljućena u utićnicu, pritisnuto je dugme za ukljućivanje/iskljućivanje i vrata su otvorena; svjetlo se pali. >>> Iskljućite mašinu za sušenje ili postavite dugme za ukljućivanje/iskljućivanje u poloćaj Iskljućeno.</p>
<p>Ikona za Wifi neprekidno treperi. (za modele sa funkcijom HomeWhiz)</p>
<p>>>> Proizvod možda nije povezan na bećićnu mreću. Pratite uputstva za povezivanje na mreću. Uređaj koji proizvod koristi za povezivanje na mreću može biti neispravan. Provjerite. Proizvod se možda ne povezuje na mreću zbog blizine.</p>

Ako vidite poruku "F L t" na ekranu, slijedite dolje navedene korake.

Filteri su možda prljavi. Očistite unutrašnje i vanjske filtre ili zamijenite ekološki prihvatljiv filter.

Ako koristite dvostruki filter, kao unutrašnji i vanjski filter, na području poklopca, provjerite jesu li oba filtra postavljena.

Ako koristite funkciju ekološki prihvatljivog filtra, uvjerite se da je filterska tkanina postavljena na plastični dio. Ugradite filter krpu na plastični dio ako nije ugrađen.

Rešetke za ventilaciju ispred mašine su možda prljave. Otvorite i pregledajte područje ploče za prste i uvjerite se da je čisto. Pogledajte odjeljak Održavanje i čišćenje.



Ako problem postoji i nakon što postupite u skladu s uputstvima u ovom odjeljku, obratite se svom dobavljaču ili ovlaštenom servisu. Nikada ne pokušavajte sami da popravite svoj uređaj.



Ako nađete na bilo kakav problem sa svojim uređajem, možete zatražiti zamjenu tako što ćete se obratiti najbližem ovlaštenom servisu s brojem modela uređaja.

TEHNIČKE PODATKE PRODUKTA

U skladu sa Poverene uredbe Komisije (EU) br.: 392/2012

Ime dostavljača ili zaštitne marke		BEKO
Ime modela		BM3T38230W 7188303430
Nazivni kapacitet (kg)		8.0
Tip mašine za sušenje	Ispuhom zraka	-
	Kondenzator	•
Klasa energetske efikasnosti ⁽¹⁾		A++
Godišnja potrošnja energije (kWh) ⁽²⁾		236,0
Tip kontrole	Automatski	•
	Neautomatski	-
Potrošnja energije standardne programe pamuka kod cijelog punjenja (kWh)		1,95
Potrošnja energije standardne programe pamuka kod djelimičnog punjenja (kWh)		1,08
Potrošnja energije u off-režimu standardne programe pamuka kod cijelog punjena, P _o (W)		0,47
Potrošnja energije u režimu „ostavljeno“ standardne programe pamuka kod cijelog punjena P _L (W)		1,00
Trajanje režima „ostavljeno“ (min)		30
Standardna programa pamuka ⁽³⁾		•
Trajanje standardne programe pamuka kod cijelog punjenja T _{dry} (min.)		197
Trajanje standardne programe pamuka kod djelimičnog punjenja T _{dry1/2} (min.)		125
Ponderirano vrijeme standardne programe pamuka kod cijelog i djelimičnog punjena (T _p)		156
Klasa efikasnosti kondenzacije ⁽⁴⁾		B
Prosječni učinak kondenzacije standardnog programa za pamuk za maksimalno punjenje C _{dry}		81%
Prosječna efikasnost kondenzacije standardne programe pamuka kod djelimičnog punjenja, C _{dry1/2}		81%
Prosječni učinak kondenzacije standardnog programa za pamuk za djelimično punjenje C _t		81%
Jačina zvuka standardne programe kod cijelog punjenja ⁽⁵⁾		64
Ugrađeno		-

• : Da - : Ne

(1) Skala od A+++ (najefikasnije) do D (najmanje efikasne)

(2) Potrošnja energije na osnovi 160 ciklusa sušenja standardne programe pamuka kod cijelog i djelimičnog punjenja i potrošnja u režimima niske potrošnje. Istinska potrošnja struje ovise o načinu upotrebe uređaja.

(3) Program „Pamuk, suh za u ormar“ upotrebljena kod cijelog ili djelimičnog punjenja je standardni program sušenja na kojeg se odnosi informacija na etiketi i u tehničke podatke, da je ovaj program pogodan za sušenje normalno mokrog pamučnog veša i da je najefikasniji program u smislu potrošnje energije za pamuk.

(4) Skala od G (najneefikasniji) do A (najefikasniji)

(5) Ponderirana prosječna vrijednost — L_{WA} u dB(A) re 1 pW

Почитуван кориснику,

Прочитајте го ова упатство пред да го користите производот!

Ви благодариме што го избравте производот Веко . Ние би сакале да постигнете оптимална ефикасност од овој висококвалитетен производ кој е произведен со најсовремена технологија. Погрижете се целосно да го прочитате и разберете ова упатство и дополнителната документација пред употреба.

Внимавајте на сите предупредувања и информации во него. Така може да се заштитите и себеси и Вашиот производ од потенцијални штети.

Чувајте го упатството. Вклучете го ова упатство со уредот ако го дадете на некој друг.

Симболи и забелешки

Следниве симболи се користат во упатството за употреба:



Опасност што може да предизвика смрт или повреда



Прочитајте го упатството



Важни информации или корисни совети за употребата



Предупредување за жешки површини



Предупредување за електричен удар



Предупредување за опасност од УВ зрачење



Предупредување за изгореници



Пакувањето на производот е направено од материјали што може да се рециклираат, во согласност со државните закони за животната средина.



Предупредување за пожар

ИЗВЕСТУВАЊЕ Опасност што може да предизвика материјална штета на производот или околината



PÄRSTRÅDÄTS UN
PÄRSTRÅDÄJAMS PAPIRS

Производот е направен со најнова технологија и во поволни еколошки услови.

1 Безбедносни упатства	37
1.1 Наменета употреба	37
1.2 Безбедност на деца, ранливи лица и домашни миленици	37
1.3 Електрична безбедност	38
1.4 Безбедност при транспорт	38
1.5 Безбедност при инсталирање	39
1.6 Безбедност при употреба	40
1.7 Безбедност при одржување и чистење	42
1.8 Безбедност при осветлување	42
2 Упатства за животната средина	43
2.1 Усогласеност со регулативите за ОЕЕО и отстранување на отпад	43
2.2 Информации за пакувањето	43
2.3 Стандардни информации за сообразност и тестирање / Декларација за сообразност на ЕУ	43
3 Вашата машина за сушење	44
3.1 Технички спецификации	44
3.2 Општ изглед	45
3.3 Опсег на испорака	45
4 Инсталација	46
4.1 Правилно место за инсталација	46
4.2 Отстранување на групата работи за безбедност при испорака	46
4.3 Приклучок за вода	47
4.4 Приспособување на ногалките	47
4.5 Поместување на машината за сушење	47
4.6 Предупредување во врска со бучавата	47
4.7 Замена на сијалицата	47
5 Подготовка	48
5.1 Алишта соодветни за сушење во машина за сушење	48
5.2 Алишта несоодветни за сушење во машина за сушење	48
5.3 Подготвување на алиштата за сушење	48
5.4 Што да правите за да заштедите енергија	48
5.5 Соодветен капацитет на полнење	49

6	Користење на производот	50
6.1	Контролна табла	50
6.2	Симболи	50
6.3	Подготвување на машината за сушење	51
6.4	Табела за избор на програма и потрошувачка	52
6.5	Помошни функции	54
6.6	Предупредувачки индикатори	54
6.7.	Започнување на програмата	55
6.8	Заклучување за деца	55
6.9	Менување на програмата откако започнала	55
6.10	Откажување на програмата	56
6.11	Крај на програмата	56
6.12	Карактеристика за миризби	56
7	Одржување и чистење	57
7.1	Филтри за влакна (внатрешни и надворешни филтри) / Чистење на внатрешната површина на вратата	57
7.2	Чистење на сензорот	58
7.3	Празнење на резервоарот за вода	59
7.4	Чистење на кондензаторот	59
8	Решавање проблеми	61

1 Безбедносни упатства

Овој дел ги вклучува безбедносните упатства неопходни за да се спречи ризикот од лична повреда или материјална штета.

- Нашата компанија нема да биде одговорна за штетите што може да настанат доколку овие упатства не се почитуваат.
- Инсталирањето и поправките секогаш треба да ги врши овластен сервис.
- Користете само оригинални резервни делови и додатоци.
- Не поправајте или заменувајте кој било составен дел на производот освен ако тоа не е јасно наведено во упатството за употреба.
- Не го изменувајте производот.



1.1 Наменета употреба

- Производот е направен само за употреба во домаќинството. Не е наменет за комерцијална употреба.
- Производот не е направен за надворешна употреба.
- Не го инсталирајте производот или ракувајте со него каде што е можно замрзнување и/или е ранлив на надворешни елементи. Водата замрзната во пумпата или во цревата може да предизвика оштетување
- Производот може да се користи само за сушење и проветрување на алиштата што се перат со вода и што се безбедни за сушење во машина.



1.2 Безбедност на деца, ранливи лица и домашни миленици

- Овој производ може да го користат деца на возраст од 8 години и постари и лица со недоволно развиени физички, сетилни или ментални способности или недостаток на искуство и знаење доколку се под надзор или им се дадени упатства во врска со употребата на апаратот на безбеден начин за производот и вклучените опасности. Деца не треба да си играат со уредот. Чистењето и одржувањето не треба да го вршат деца освен ако не се под надзор.
- Децата под 3 години треба да се чуваат подалеку од производот освен ако не се под надзор.
- Електричните производи се опасни за децата и домашните миленици. Децата и домашните миленици не смеат да си играат со производот, да се качуваат на него или да влегуваат во него.
- Вратата на производот нека биде затворена дури и кога не го користите. Децата или домашните миленици може да се заклучат во производот и да се задушат.
- Чистењето и корисничкото одржување не смеат да ги вршат деца освен ако не се под надзор.

- Чувајте ги материјалите од пакувањето подалеку од деца. Ризик од повреда и задушување.
- Чувајте ги сите адитиви што се користат со производот подалеку од деца.
- Пред да го фрлите производот, исечете го кабелот за напојување и уништете ја вратата.



1.3 Електрична безбедност

- Производот не смее да се приклучи во струја при инсталирање, одржување, чистење, поправки и транспорт.
- Доколку кабелот за напојување е оштетен, тој треба да го замени овластениот сервис за да се избегне каков било ризик што може да се појави.
- Не ставајте го кабелот за напојување под производот или зад него. Не ставајте тешки предмети на кабелот за напојување. Кабелот за напојување не треба да се превиткува, приклучува и да не доаѓа во контакт со извори на топлина.
- Не користете продолжен кабел, повеќекратен приклучок или адаптер за да ракувате со Вашиот производ.
- Производот не смее да се напојува преку надворешен прекинувач како што е тајмер и не смее да се поврзе на струјно коло што редовно се отвора и затвора со алатка.
- Штекерот треба да биде лесно достапен. Доколку тоа не е можно, на електричната инсталација треба да биде достапен механизам којшто ги задоволува законите за електрична енергија и којшто ги исклучува сите терминали од електричната мрежа (осигурувач, прекинувач, главен прекинувач итн.).
- Не допирајте го штекерот со влажни раце.
- Кога го исклучувате апаратот, не држете го кабелот за напојување, туку штекерот.



1.4 Безбедност при транспорт

- Исклучете го производот од струја пред транспортот, испразнете го резервоарот за вода и доколку ги има, отстранете ги приклучоците за одвод на вода.
- Производот е тежок, не ракувајте со него сами.
- Преземете ги потребните мерки на претпазливост за производот да не падне или преврти. Не го удирајте и не го испуштајте производот од раце при транспортирање.
- Не користете ги испакнатите делови на производот (како што е вратата) за преместување на производот.
- Преместете го производот во исправена положба. Ако не може да се помести исправено, транспортирајте го со тоа што ќе го навалите надесно, гледајќи го од напред.



1.5 Безбедност при инсталирање

- За да го подготвите производот спремен за инсталирање, проверете дали електричната инсталација и одводот на вода се во ред со проверка на информациите во упатството за употреба. Доколку не се погодни за инсталирање, повикајте квалификуван електричар и водоводџија за да ги аранжираат комуналните услуги како што треба. Овие работи ги презема клиентот.
- Проверете дали има оштетување на производот пред да се инсталира. Не го инсталирајте производот доколку е оштетен.
- Не го отстранувајте приспособливиот држач.
- Ставете го производот на рамна и тврда површина и балансирајте со приспособливите ногалки.
- Просторот помеѓу производот и подот не треба да се намалува преку материјали како што се килими, парчиња дрво и ленти. Отворите за вентилација под основата на производот не смее да се затворат со килим.
- Производот треба да се инсталира на начин да не се затнат отворите за вентилација.
- Инсталирајте го производот во средина без прашина со добра вентилација.
- Не го инсталирајте производот во непосредна близина на запаливи и експлозивни материјали и не чувајте запаливи и експлозивни материјали во близина на производот кога работи.
- Производот не смее да се инсталира на врата, на лизгачка врата каде што вратата на производот не може целосно да се отвори или зад врата со шарки каде што шарката на производот е свртена кон шарките на вратата.
- Инсталирајте го производот каде што може лесно да се врши периодично одржување и чистење.
- Поставете го производот со неговата задна површина до сидот (за моделите со грејачи).
- По поставувањето на производот, погрижете се задниот сид да не дојде во контакт со отвор (славина за вода, електричен штекер итн.).
- Поставете го производот со најмалку 1 цм простор помеѓу производот и рабовите на мебелот.
- Следете ги правилата за поврзување на одводна цевка наведени во упатството (за модели со одводна цевка).
- Издувниот воздух не треба да се насочува кон одводната цевка што се користи за испуштање на чадот од уредите што трошат гас или други горива (за модели со одводна цевка).
- Цреводот за вентилација не треба да се поврзува со шпорет за греење или канал за оџак (за модели со одводна цевка).

- Приклучете го производот во заземјен штекер заштитен со соодветен осигурувач во согласност со наведениот тип и струјни мерки. Побарајте стручен електричар да постави опрема за заземјување. Не користете го производот без заземјување што е во согласност со регионалните/државните регулативи.
- Приклучете го производот во заземјен штекер што одговара на вредностите на напонот, струјата и фреквенцијата наведени во етикетата на типот.
- Не приклучувајте го производот на лабави, скршени, валкани, мрсни приклучоци или приклучоци што излегле од своите места или приклучоци со ризик од контакт со вода.
- Користете ги новите комплекти со црева што се дадени со производот. Не ги употребувајте повторно старите комплекти со црева. Не правете прицврстувања на цревата.
- Поставете ги кабелот за напојување и цревата така што да не предизвикуваат ризик од сопнување.
- За да го користите производот врз машина за перење, треба да се користи отвор за фиксирање помеѓу двата производи. Отворот за фиксирање ќе го инсталира овластен сервис.
- Кога производот ќе се постави на машината за перење, нивната заедничка тежина кога се полни може да биде околу 180 кг. Поставете ги производите на цврст под којшто може да носи соодветна количина товар.
- Машината за перење не може да се постави над машината за сушење.

Табела за инсталирање за машина за перење и машина за сушење

Тип на комплект за редување	Големина на длабочина (МС=машина за сушење; МП: машина за перење)
Пластична - 54/60цм со или без појас	60цм МС --> МП≥50цм / 54цм МС --> МП>45цм
Пластична - 46цм со или без појас	46цм МС --> МП≥54цм
Со полица - 60цм	60цм МС --> МП≥50цм
Со полица - 54цм	54цм МС --> МП>45цм



1.6 Безбедност при употреба

- Максималната тежина на сувите алишта пред перење е наведена во делот „Технички спецификации“.
- Не ги ставајте неиспраните алишта во машината за сушење.
- Алиштата што се извалкани со материјали како што се масла за јадење, ацетон, алкохол, бензин, керозин, отстранувачи на дамки, терпентин, восок или средства за отстранување восок, треба да се измијат во топла вода со поголема количина детергент пред да се сушат во машината за сушење.
- Доколку се користат хемикалии за чистење, машината за сушење не смее да се користи.
- Гумена пена (латекс пена), капи за туширање, водоотпорен текстил, материјали и облека со гумена подлога, перници со гумени влошки од пена не смеат да сушат во машина за сушење.

- Алиштата со лак за коса, остатоци од производи за коса или слични материјали не смеат да се сушат во машина за сушење.
- Испразнете ги џебовите од облеката и отстранете ги предметите како кибрит и запалки.
- Ако сите предмети не може брзо да се отстранат и не може да се стават на места каде што може да се растера топлината, не ја прекинувајте машината за сушење пред да заврши циклусот на сушење.
- Последниот дел од циклусот на машината за сушење се изведува без греење (циклус на ладење) со цел да се осигура дека алиштата се чуваат на температура што нема да им наштети.
- Омекнувачи за алишта или слични производи треба да се користат во согласност со упатствата за омекнувачи за алишта.
- Не користете ја машината за сушење без филтер со влакна.
- Не дозволувајте да се насоберат влакна околу машината за сушење.
- За да се спречи повлекување на гас во просторијата од уредите што согоруваат други горива, вклучително и отворен оган, треба да се обезбеди соодветна вентилација (за модели со одводна цевка).
- Производот нека не работи заедно со шпорети како што се шпорет на гас и оџак. Може да предизвика одводната цевка да се запали. (за модели со одводна цевка)
- Не потпирајте се и не седете на вратата кога е отворена, производот може да се преврти.
- Не качувајте се на производот.
- Не ставајте извор на пламен (свеќи, цигари, итн.) на производот или во негова близина. Не чувајте запаливи/експлозивни материјали.
- Не допирајте го барабанот додека се врти.
- Задниот сид на производот ќе биде жижок за време на работата. Не допирајте ја задната страна на производот за време на сушењето или откако ќе заврши сушењето. (За модели со греење)
- Не допирајте ја внатрешната површина на барабанот кога додавате или вадите алишта во текот на програма што трае. Површината на барабанот е врела.
- Не притискајте ги копчињата со остри предмети како што се вилушки, ножеви, нокти итн.
- Не ракувајте со неисправниот или оштетениот производ. Исклучете го производот од струја (или исклучете го поврзаниот осигурувач) и повикајте го овластениот сервис.
- Исклучете го производот од струја кога не го користите.



1.7 Безбедност при одржување и чистење

- Не го мијте производот со прскање или истурање вода врз него. Не користете чистач под притисок, чистач на параа, црево или пиштол под притисок за чистење на производот.
- Не користете остри или абразивни алатки за чистење на производот.
- Не користете материјали како што се средства за чистење во домаќинството, сапуни, детергенти, гас, бензин, алкохол, восок итн. за чистење на производот.
- Филтерот со влакна треба редовно да се чисти. По секој циклус на сушење, исчистете го филтерот со влакна и внатрешната површина на вратата.
- Исчистете ги насобраните влакна на перките на испарувачот зад фиоката за филтри со правосмукалка. Можете да ги исчистите и со рака, под услов да носите заштитни ракавици. Не обидувајте се да чистите со голи раце. Перките на испарувачот може да Ви ги оштетат рацете. (Кај производите со топлотна пумпа)
- Поради опасност од пожар и експлозија, не користете раствори, материјали за чистење, челична волна или слични материјали и алатки за чистење на сензорите.
- Исчистете ја одводната цевка. (за модели со одводна цевка)
- Не ја пијте кондензираната вода.



1.8 Безбедност при осветлување

- Контактирајте со овластен сервис кога треба да ја замените ЛЕД-светилката/ сијалицата за осветлување (за производи со осветлување).

2 Упатства за животната средина

2.1 Усогласеност со регулативите за ОЕЕО и отстранување на отпад



Овој производ не ги содржи опасните и забранети материјали наведени во „Регулативата за контрола на отпадна електрична и електронска опрема“ објавена од Министерството за животна средина и урбанизација на Република Турција. Во согласност со регулативите за ОЕЕО. Овој производ е произведен од висококвалитетни делови и материјали што може да се рециклираат и повторно да се употребуваат. Затоа, не фрлајте го овој производ со останатиот домашен отпад на крајот од неговиот животен век. Однесете го на собирно место за електрична и електронска опрема. Можете да прашате во локалната администрација за овие собирни места. Можете да помогнете во заштитата на животната средина и природните ресурси со доставување на искористените производи за рециклирање.



Исто така, R290 е запаливо средство за ладење. Затоа погрижете се системот и цевките да не се оштетат за време на работата и транспортот.

Чувајте го производот од извори на топлина, во спротивно може да се запали доколку се оштети.

Не го отстранувајте производот со фрлање во оган.

2.2 Информации за пакувањето

Пакувањето на производот е направено од материјали што може да се рециклираат, во согласност со државните закони. Не фрлајте го отпадот од пакувањето со отпадот од домаќинството или друг отпад, фрлете го на собирните места за пакувања наведени од локалните власти.

2.3 Стандардни информации за сообразност и тестирање / Декларација за сообразност на ЕУ



Фазите на развој, производство и продажба на овој производ се спроведуваат во согласност со безбедносните правила наведени во сите поврзани упатства на Европската Унија.

3 Вашата машина за сушење

3.1 Технички спецификации

МК

Висина (мин. / макс.)	84,6 см / 86,6 см*
Ширина	59,8 см
Длабочина	54,5 см
Капацитет (макс.)	8 кг**
Нето тежина(± %10)	42 кг
Волтажа	Видете го видот на лепница***
Рангиран влез на струја	
Шифра на моделот	

* Мин. висина: Висина кога приспособливиот држач е затворен.

Макс. висина: Висина кога приспособливиот држач е отворен максимално.

** Тежина на сувите алишта пред перење.

*** Табличката со податоци е под вратата на машината за сушење.



Со цел да се зголеми квалитетот на машината за сушење, техничките спецификации може да се изменат без претходна најава.
Сликите во ова упатство се шематски и може да не се совпаѓаат целосно со производот. Вредностите дадени со машината за сушење или нејзините придружни документи се лабораториски читања во согласност со соодветните стандарди. Овие вредности може да се разликуваат во зависност од употребата и условите на околината.

3.2 Општ изглед

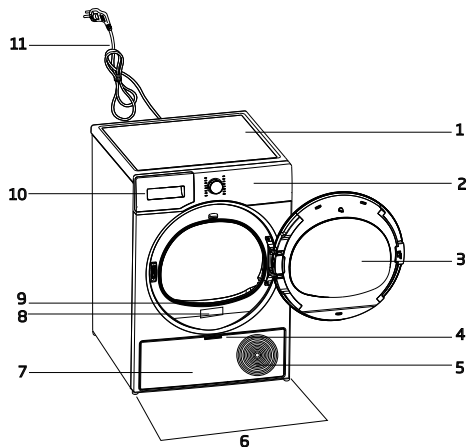

1. Горен панел
2. Контролна табла
3. Врата
4. Рачка на долниот панел
5. Решетки за вентилација
6. Приспособливи ногалки
7. Долен панел
8. Табличка со рејтинг
9. Филтер за влакна
10. Фиока за резервоарот за вода
11. Кабел за напојување

3.3 Опсег на испорака

	1. Црево за испуштање вода*		6. Капаче за полнење вода*
	2. Резервен сунѓер за фиоката со филтри*		7. Чиста вода*
	3. Упатство за употреба		8. Група капсули против миризби*
	4. Корпа за сушење*		9. Четка*
	5. Упатство за употреба за корпата за сушење*		10. Платнен филтер*

*По избор - може да не биде вклучено во зависност од моделот.

4 Инсталација



Прво прочитајте ги „Безбедносните упатства“!

Пред да се консултирате со најблискиот овластен сервис за инсталирање на машината за сушење, погледнете ги информациите во упатството за употреба и проверете дали електричните и водоводните услуги се како што е наложено. Доколку не се, повикајте електричар и водоводчија за да ги аранжираат комуналните услуги како што треба.



Одговорност на купувачот е да ја подготви локацијата на која ќе биде поставена машината за сушење и исто така да се подготви инсталацијата за струја и отпадна вода.



Проверете дали има оштетување на машината за сушење пред да се инсталира. Доколку машината за сушење е оштетена, не ја инсталирајте. Оштетените производи предизвикуваат ризик за безбедноста. Почекајте 12 часа пред да ракувате со машината за сушење.

ИЗВЕСТУВАЊЕ

Во производот има средство за ладење и ако со производот се ракува веднаш по транспортирањето, може да се оштети. По секое поместување на производот, се остава да мирува 12 часа.

4.1 Правилно место за инсталација

- Инсталирајте ја машината за сушење на рамна и стабилна површина.
- Машината за сушење е тешка. Не ја поместувајте сами.
- Ракувајте со машината за сушење во средина без прашина со добра вентилација.
- Просторот помеѓу машината за сушење и подот не треба да се намалува преку материјали како што се килими, парчиња дрво и ленти.
- Не ги блокирајте решетките за вентилација на машината за сушење.
- Не смее да има врати што може да се заклучат, лизгачки врати или врати со шарки во близина на околината за инсталација на машината за сушење што може да ја блокира вратата за полнење што треба да се отвори.

- Откако ќе се инсталира машината за сушење, приклучоците мора да бидат стабилни. По поставувањето на машината за сушење, погрижете се задниот сид да не дојде во контакт со отвор (славина за вода, електричен штекер итн.).
- Поставете ја машината за сушење со најмалку 1 cm простор помеѓу производот и рабовите на мебелот.
- Вашата машина за сушење е погодна за работа измеѓу +5°C и +35°C. Ако работите вон овој опсег на температура, работата на машината за сушење може да биде загрозна и таа да се оштети.
- Задната страна на машината за сушење не смее да се постави до сид.



Не поставувајте ја машината за сушење над нејзиниот кабел за напојување.

*** Игнорирајте го ова предупредување ако системот на Вашиот производ не содржи R290.**



Машината за сушење содржи R290 средство за ладење.* R290 е еколошко, но запаливо средство за ладење.* Осигурајте се дека доводот за воздух на машината за сушење е отворен и добро проветрен.* Чувајте ги потенцијалните извори на пламен подалеку од машината за сушење.*

4.2 Отстранување на групата работи за безбедност при испорака

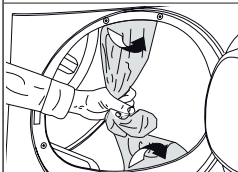

Отстранете ја групата работи за безбедност при испорака пред првата употреба на производот.

ИЗВЕСТУВАЊЕ

Не оставајте дополнителна опрема или делови од групата работи за безбедност при испорака во барабанот.

4.3 Приклучок за вода

Наместо периодично да ја испуштате водата насобрана во резервоарот за вода, може да се испушта преку цревето за испуштање вода испорачано со машината за сушење.

Приклучување на цревето за одвод



1-2 Извадете го цревето зад машината за сушење со тоа што рачно ќе го повлечете од местото каде што е прикачено. Не користете алатки за да го извадите цревето.

- 3 Вметнете го едниот крај од цревето за испуштање вода испорачано со машината за сушење во местото каде што го извадивте цревето на машината за сушење.
- 4 Прицврстете го другиот крај на цревето за испуштање вода директно на одводот за отпадна вода или мијалникот.

ИЗВЕСТУВАЊЕ

Цревето за испуштање вода треба да се прицврсти на максимална висина од 80 цм. Погрижете се цревето за испуштање вода да не се превитка, пропадне или притисне помеѓу испуштањето и машината за сушење. Цревето треба да се приклучи и да не се откачи од неговата локација. Истечена вода може да предизвика оштетување. Не го тегнете цревето за испуштање вода. Проверете дали водата тече со соодветен проток. Одводната линија не треба да биде затворена или затната.

i Доколку со Вашиот производ е доставен пакет со додатоци, проверете ги деталните упатства.

4.4 Приспособување на ногалките

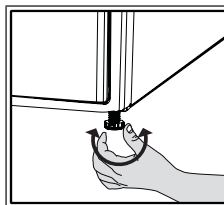

Додека машината за сушење не стои цврсто на рамно, приспособете ги ногалките со вртење налево и надесно.

4.5 Поместување на машината за сушење

- Целосно испуштете ја водата на машината за сушење.
- Доколку производот е поврзан преку директна дренажа, отстранете ги приклучоците за црево.

! Се препорачува машината за сушење да се поместува во исправена положба. Во спротивно, навалете ја надесно, гледано од напред, и поместете ја машината за сушење. Почekaјте 12 часа пред да ракувате со машината за сушење.

4.6 Предупредување во врска со бучавата

i

Како што производот работи, од време на време може да доаѓаат метални звуци од компресорот, тоа е нормално.

i Кога производот работи, насобраната вода се пумпа во резервоарот за вода. Нормално е да се слушаат звуци на пумпање од апаратот за време на оваа операција.

4.7 Замена на сијалицата

Доколку Вашата машина за сушење има светилка за осветлување на барабанот; Консултирајте се со овластен сервис за да ја замените сијалицата/LED-светилката што се користи за осветлување на машината за сушење. Сијалицата во овој производ не е погодна за домашно осветлување. Наменетата употреба на оваа светилка е да обезбеди безбедно ставање на алиштата во машината за сушење. Светилките што се користат во овој апарат се отпорни на тешки физички услови како што се температури над 50°C.

5 Подготовка

	Прво прочитајте ги „Безбедносните упатства“!
--	--

5.1 Алишта соодветни за сушење во машина за сушење

ИЗВЕСТУВАЊЕ	Алиштата коишто не е безбедно да се сушат во машина за сушење може да ги општетат апаратот и алиштата за време на сушењето. Следете ги упатствата на етикетите на алиштата што се за сушење. Сушете само алишта на коишто им е напишано „drying machine safe“ (безбедно за сушење во машина) на нивните етикети.
--------------------	--



5.2 Алишта несоодветни за сушење во машина за сушење

ИЗВЕСТУВАЊЕ	Долната облека со фишбан не смее да се суши во машина за сушење. Доколку фишбанот се олабави и откорне од облеката, тоа може да ја оштети машината. Нежен везен текстил, памучна и свилена облека, облека произведена од нежен и вреден текстил, облека што не дише и завеси од тул не се сушат во машина за сушење.
--------------------	---

5.3 Подготвување на алиштата за сушење

ИЗВЕСТУВАЊЕ	Предмети како што се монети, метални делови, игли, клинци, завртки, камења итн. може да ја оштетат групата делови на барабанот на производот или може да предизвикаат проблеми со функционалното работење. Затоа проверете ги сите алишта што ќе се стават во производот. Исушете ги алиштата со метални додатоци, како што се патенти, свртени одвнатре нанадвор. Затворете ги патентите, куките и токите, закопчајте ги копчињата со поклопци, врзете ги текстилните ремени и ремените на престилките.
--------------------	--

5.4 Што да правите за да заштедите енергија

- Користете ја највисоката можна опција за цедење додека алиштата се перат. Така може да го намалите периодот на сушење и да ја намалите потрошувачката на енергија. Сортирајте ги алиштата според нивниот тип и дебелина. Сушете ист тип на алишта заедно. На пример, кујнските крпи и чаршафите за маса се сушат побрзо од крпите за бања.
- Следете ги препораките во упатството за употреба за избор на програма.
- За време на сушењето не отворајте ја вратата освен доколку не е потребно. Доколку мора да ја отворите вратата, не држете ја отворена предолго.
- Не додавајте влажни алишта додека работи машината за сушење.
- Исчистете го филтерот со влакна пред и по секое сушење.
- За моделите со кондензација, не заборавајте да го чистите кондензаторот најмалку еднаш месечно или по секои 30 сесии на сушење.
- Проверете дали филтрите се чисти. За детали, погледнете во одржување и чистење.
- За моделите со одвод, следете ги правилата за поврзување на одводот наведени во упатствата и исчистете го одводот.
- За време на сесијата на сушење, соодветно проветрете ја околината во која се наоѓа машината за сушење.
- Кај моделите со топлинска пумпа, проверувајте го кондензаторот најмалку на секои шест месеци и исчистете го ако е валкан.

- Доколку користите еколошки филтер, не треба да го чистите филтерот после секој циклус. Кога на екранот свети иконата за еколошки филтер, сменете го платнениот филтер.

5.5 Соодветен капацитет на полнење

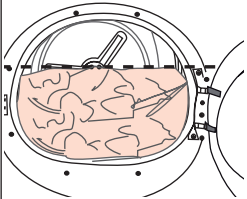
ИЗВЕСТУВАЊЕ	
	<p>Доколку алиштата во производот го надминуваат максималниот капацитет на полнење, производот може да не работи како што е предвидено и може да предизвикаат материјална штета или да го оштетат производот. За секоја програма, следете го максималниот капацитет на полнење.</p>

Тежините подолу се дадени како примери.

Алишта	Приближна тежина (г)*	Алишта	Приближна тежина (г)*
Памучни постелнини (дупли)	1500	Памучни фустани	500
Постелнини (единечни)	1000	Фустани	350
Долни чаршави (дупли)	500	Тексас	700
Долни чаршави (единечни)	350	Марамчиња (10 парчиња)	100
Голем чаршав за маса	700	Маици	125
Мал чаршав за маса	250	Блузи	150
Салфетка за чај	100	Памучни кошули	300
Пешкир	700	Кошули	200
Крпи за раце	350		

*Тежина на сувите алишта пред перење.

6 Користење на производот

6.1 Контролна табла

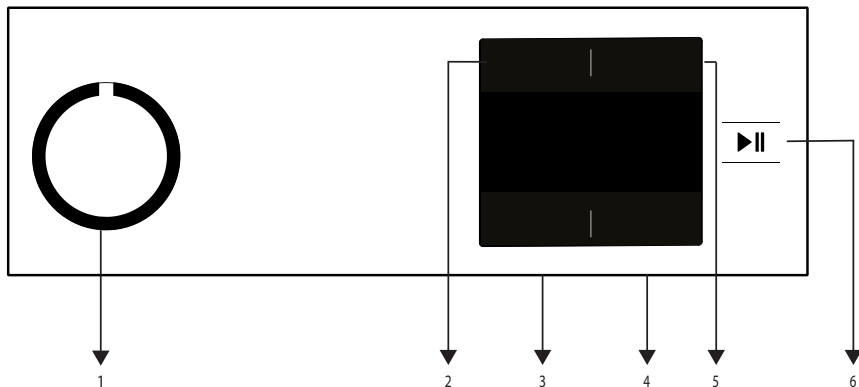

1. Копче за вклучување/исклучување/избор на програма.
2. Копче за избирање ниска температура.
3. Копче за избор на ниво на сувоост и за спречување набори.

4. Копче за избор на време на завршување и за заклучување за деца.
5. Копче за избор на програмата за тајмер и за звучно предупредување.
6. Копче за започнување / мирување.

6.2 Символи

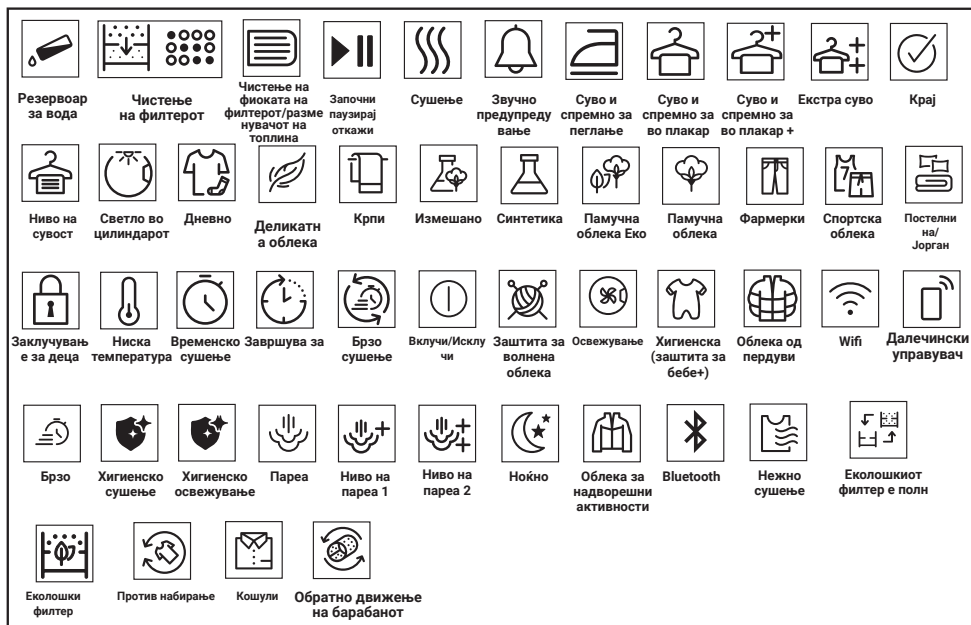

6.3 Подготвување на машината за сушење

- Вклучете ја машината за сушење во штекер.
- Отворете ја вратата за полнење.
- Ставете ги алиштата во машината за сушење без да ја преполнувате.
- Притиснете за да ја затворите вратата.

ИЗВЕСТУВАЊЕ

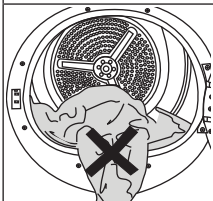

Осигурајте се дека нема облека заглавена во вратата за полнење. Не ја затворајте вратата со сила.



- Изберете ја саканата програма со помош на копчето за Вклучување/Исклучување/Избирање програма, машината ќе се вклучи.



Избирањето програма на копчето за Вклучување/Исклучување/Избор на програма не значи дека почнала програмата. Притиснете го копчето Започни/Режим на готовност.

6.4 Табела за избор на програма и потрошувачка

МК				
Програми	Опис на програмата	Капацитет (кг)	Брзина на вртење на машината за перење алишта (rpm)	Време на сушење (минути)
Памук	Со овој циклус можете да ги сушите памучните текстили отпорни на топлина. Треба да се изберат поставка за сушење соодветна на дебелината на работите што треба да се сушат и саканото ниво на сувост.	8	1000	205
Памук - ЕКО	Еднослојни, обични памучни текстили се сушат најекономично што може.	8	1000	197
Памук - Подготвени за пеглање	Еднослојни, обични памучни текстили се сушат како малку влажни за да бидат подготвени за пеглање.	8	1000	139
Синтетика	Со овој циклус можете да ги сушите сите синтетички текстили отпорни на топлина. Треба да се изберат поставка за сушење соодветна на дебелината на работите што треба да се сушат и саканото ниво на сувост.	4	800	70
Мешано(Дневно)	Употребувајте ја оваа програма за одеднаш да сушите синтетичка и памучна облека што не пушта боја. Облека за спорт и за фитнес може да се суши со оваа програма.	4	1000	125
Крпа	Сушење крпи како што се кујнските крпи, за купатило и за раце.	5	1000	170
Надворешни активности/Спорт (Гортекс)	Користете ја за сушење на облека од синтетика, памук или мешано платно или водоотпорни производи, како што се спортска јакна, јакна за заштита од дожд, итн. Превртете ги наопаку пред сушењето.	2	1000	130
Освежете	Се проветрува само 10-160 минути без дување топол воздух. Со оваа програма можете да ги проветрувате памучните и ленените алишта кои биле затворени подолго време за да го отстраните нивниот мирис.	-	-	-
Временски мерени програми	Може да избирате од програмите со определено време од 10 и 160 минути за испраните алишта да ги исушите по желба на ниска температура. Во оваа програма, центрифугата работи колку што е поставена, независно од тоа колку се исушени алиштата.	-	-	-
Деликатни алишта	Со оваа програма, можете да сушите деликатна облека или облека означена за рачно перење на ниски температури (свилени блузи, тенка долна облека итн.).	2	1200	45
Сет навлаки за јорган	Исушете 1 памучен или синтетички сет навлака за јорган со затворање на копчето / патент.	2	1000	121
Пердуви	Превртете ги наопаку алиштата како што се палта, јакни со пердуви за сушење.	-	800	119
Фармерки	Користете ја за сушење фармерки, здолништа, кошули или јакни..	4	1200	130

Кошули	Суши кошули поделикатно и затоа предизвикувал омалку набори за полесно пеглање.	1,5	1200	50
Хигиенско сушење	Се работи за програма со која можете да ги сушите своите испрани производи на кои сакате да примените дополнителни хигиенски мерки (облека за бебиња, долна облека, крпи итн.) Овозможува високо ниво на хигиена за вашите текстилни производи со топлина.	5	800	185
Експрес	Користете ја оваа програма за да имате 2 кошули подготвени за пеглање.	0,5	1200	30
Износи на потрошувачка на енергија				
Програми	Капацитет (кг)	Брзина на вртење на машината за перење алишта (rpm)	Просечна количина на преостаната влажност	Износи на потрошувачка на енергија во kWh
Памук - ЕКО*	8	1000	60%	1,95
Памук - Подготвени за пеглање	8	1000	60%	1,50
Синтетика - Подготвени за носење	4	800	40%	0,75
	„Програмата Памук - ЕКО “ користена на докрај и делумно наполнети алишта е стандардната програма за сушење на која се однесува информацијата на етикетата и на резимето; програмата е соодветна за сушење нормално мокри памучни алишта и е најефикасната програма во однос на потрошувачката на енергија за памук.			
	„Доколку редовно го сушите максималниот товар од 8 килограми памучна облека, Ви предлагаме да го повзете одводното црево за да спречите сушарата да престане на средина на циклусот за да го испразните бубањот“ (видете го делот „Поврзување со одвод“)			

* : Програма со стандард на Етикетата за енергија EN 61121Вредностите во табелата се определени во согласност со стандардот EN 61121. Износите на потрошувачка може да се разликуваат од износите во табелата во зависност од видот на алишта, бројот на вртежи за цедење, околните услови и промените на волтажата.



Allergy UK е трговска марка на британската фондација за алергии. Знакот на одобрување е направен за да насочува лица кои бараат совет дека производот зачително го намалува

количеството алергени во средина во која има алергични лица или производот ги ограничува/намалува/елеминира алергените. Целта е да се обезбедат докази дека производите биле научно тествани или алализирани за да се добијат мерливи резултати.

6.5 Помошни функции

Ниво на сувоств

Копчето за ниво на сувоств се користи за приспособување на посакуваната сувоств. Времетраењето на програмата може да се промени во зависност од тоа што е избрано.



Може да ја активирате оваа функција само пред програмата да започне.

Спречување набирање

Можете да ја вклучите или исклучите функцијата за спречување набори со притискање на копчето за време на завршување 3 секунди. Ако не ја вадите облеката веднаш по завршувањето на програмата, можете да ја користите функцијата за спречување набирање за да спречите набирање на вашите текстилни производи.

Звучно предупредување

Машината дава звучно предупредување кога програмата е завршена. Притиснете го копчето „Звучно предупредување“ ако не сакате звучно предупредување. Кога ќе го притиснете копчето за звучно предупредување, се исклучува светлото и нема да има звук кога ќе заврши програмата.



Можете да ја изберете оваа програма пред да почне програмата или откако ќе почне програмата.

Ниска температура

Можете да ја активирате оваа функција само пред започнувањето на програмата. Можете да ја активирате оваа функција ако сакате да ги сушите алиштата на ниска температура. Траењето на програмата ќе биде подолго откако ќе се активира.

Време на завршување

Можете да го одложите крајот на програмата до 24 часа со функцијата за време на завршување.

1. Отворете ја вратата за полнење и ставете ги алиштата.
2. Изберете ја програмата за сушење.
3. Притиснете го копчето за избирање на време на завршување и поставете го саканото време на одложувањето на крајот. Се вклучува ЛЕД-светилката за времето на завршување (Кога копчето е притиснато и задржано, Времето на завршување континуирано продолжува).
4. Притиснете го копчето започнување/мирување (Start/Stand-by). Почнува одбројувањето на времето на завршување. Почнува да трепка знакот „i“ во средината на изложеното време на одложување.



Можете да додавате или отстранувате текстилни производи во рамките на времето за завршување. Прикажаното време е сумата од нормално време на сушење и времето на завршување. ЛЕД-светилката за време на завршување се исклучува на крајот на одбројувањето, почнува сушењето и се вклучува ЛЕТ-светилката за сушење.

Менување на времето на завршување

Ако сакате да го смените траењето во текот на одбројувањето:

Паузирајте ја програмата и свртете го копчето за вклучување/исклучување/избор на програма и откажете ја програмата. Изберете ја саканата програма и повторете го изборот на времето на завршување.

Откажување на функцијата за време на завршување

Ако сакате да го откажете одбројувањето до времето на завршување и веднаш да започнете со програмата:

Паузирајте ја програмата и свртете го копчето за вклучување/исклучување/избор на програма и откажете ја програмата. Изберете ја саканата програма и притиснете го копчето „Започни/ Паузирај“.

6.6 Предупредувачки индикатори



Индикаторите за прележување може да се разликуваат во зависност од моделот на вашата машина за сушење.

Чистење на филтерот

Кога програмата е завршена, се вклучува предупредувачкиот симбол за чистење на филтерот.

Резервоар за вода

Ако резервоарот за вода се наполни додека програмата е во тек, предупредувачкиот индикатор почнува да трепка и машината преминува во состојба на мирување. Во тој случај, испразнете го резервоарот за вода и започнете ја програмата со притискање на копчето започнување/мирување (Start/Stand-by). Се исклучува предупредувачкиот индикатор и програмата продолжува да работи.

Чистење на филтерната преграда/ изворот на светлина

Симболот за предупредување трепка периодично за да ве потсети дека фиоката за филтерот треба да се исчисти.

6.7. Започнување на програмата

Притиснете го копчето Старт/Мирување за да почне програмата.

Индикаторите за започнување/режим на готовност и сушење се вклучуваат за да покажат дека започнала програмата.

6.8 Заклучување за деца

Машината има опција за заклучување за деца со што се спречува прекнување на текот на програмите на машината кога ќе се притиснат копчињата во текот на работењето. Кога ќе се активира заклучувањето за деца, се активираат сите копчиња на панелот, освен копчето за вклучување/исклучување/избор на програма. Притиснете го копчето за време на завршување и држете го 3 секунди за да активирате заклучување за деца.

Заклучувањето за деца мора да биде деактивирано за да може да се започне нова програма откако ќе заврши тековната програма или за да може да влијаете врз тековната програма. За да го деактивирате заклучувањето за деца, притиснете ги истите копчиња и држете 3 секунди.



Кога заклучувањето за деца е активирано се вклучува индикаторот за заклучување за деца на екранот.

Кога заклучувањето за деца е активно:

Сушарата функционира или во состојба на готовност нема да се сменат индикациските симболи при менување на позицијата на копчето за избирање програма.



Кога работи машината за сушење и е активно заклучувањето за деца, ако се заврти копчето за избор на програма, ќе се слушне двоен звучен сигнал. Ако се откаже заклучувањето за деца пред да се сврти копчето за избор на програма на оригиналната позиција, програмата ќе заврши бидејќи копчето за избор на програма е поместено.

6.9 Менување на програмата откако започнала

Можете да ја смените програмата што сте ја избрале за сушење на своите текстилни производи со друга програма откако почнала да работи машината за сушење.

- На пример, паузирајте ја програмата и свртете го копчето за вклучување/исклучување/избор на програма за да ја изберете програмата Extra Dry (Екстра суво) за да ја изберете програмата Extra Dry, наместо програмата Ironing Dryness (Суво за пеглање).
- Притиснете го копчето Старт/Мирување за да почне програмата.

Додавање и вадење алишта во режим на мирување

Ако сакате да додадете или да извадите алишта во/од машината по започнување на програмата за сушење:

- Притиснете го копчето за започнување/мирување за да ја ставите машината во режим на мирување. Процесот на сушење запира.
- Отворете ја вратата за полнење додека машината е во режим на мирување и затворете ја откако ќе додадете или извадите алишта.
- Притиснете го копчето Старт/Мирување за да почне програмата.

	<p>Додавање текстилни производи по започнувањето на операцијата за сушење може да предизвика исушените текстилни производи во сушарата да се измешаат со мокрите текстилни производи и да останато неисушени на крајот на операцијата. Додавање или вадење на алишта во текот на сушењето може да се повтори онолку пати колку тоа ви е потребно. Сепак, овој процес постојано би го попречувал процесот на сушење и така би го продолжил траењето на програмата и би ја зголемил потрошувачката на енергија. Затоа се препорачува да се додадат алишта пред програмата да започне. Ако се избере нова програма со вртење на копчето за избор додека сушарата е во режим на готовност, прекинува програмата која тече.</p>
--	--

	<p>Не допирајте ја внатрешната површина на барабанот кога додавате или вадите алишта во текот на програма што трае. Површината на барабанот е врела.</p>
--	--

6.10 Откажување на програмата

Ако сакате да ја откажете програмата и да го прекинете сушењето од која било причина по вклучувањето на машината за сушење, паузирајте ја програмата и свртете го копчето за вклучување/исклучување/избор на програма; програмата ќе прекине.

	<p>Внатрешноста на сушарата ќе биде многу врела кога ќе ја откажете програмата во текот на работењето на машината, затоа вклучете ја програмата за освежување за да може да се олади.</p>
--	---

6.11 Крај на програмата

Кога ќе заврши програмата, ќе се вклучат ЛЕД-предупредувањето за Завршување/Спречување наборување предупредувањето за чистење на филтерот со влакна на дополнителниот индикатор за програмата. Вратата за полнење може да се отвори и сушарата е подготвена за друга операција.

Вклучете го копчето за Вклучување/Исклучување/Избирање програма на позицијата Вклучено/Исклучено за да ја исклучите сушарата.

	<p>Ако е активен режимот за спречување наборување и не се отстранат текстилните производи по завршувањето на програмата, функцијата за спречување наборување се активира 2 часа за да се спречи наборувањето на текстилните производи внатре во машината. Програмата ја врти облеката во интервали од 10 минути за да спречи истите да се изгужваат.</p>
---	--

6.12 Карактеристика за миризби

Ако Вашата машина за сушење има карактеристика за миризби, прочитајте го упатството за ProScent за да ја користите оваа карактеристика.

7 Одржување и чистење



Прво прочитајте ги „Безбедносните упатства“!

7.1 Филтри за влакна (внатрешни и надворешни филтри) / Чистење на внатрешната површина на вратата

Косата и влакната што се одвоени од алиштата за време на сушењето се собираат со филтерот за влакна.



По секој циклус на сушење, исчистете го филтерот за влакна и внатрешната површина на вратата.

ИЗВЕСТУВАЊЕ

Вашата машина за сушење има 2 филтри за влакна од кои едниот е поставен внатре во другиот. Не ракувајте со производот без филтрите за влакна.

За да го исчистите филтерот за влакна:

- Отворете ја вратата за полнење.
- Држете го првиот дел (внатрешниот филтер) од дводелниот филтер за влакна и извадете го со влечење нагоре.

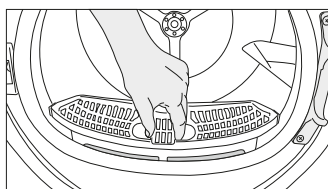

- Отстранете го вториот дел (надворешниот филтер) со влечење нагоре.

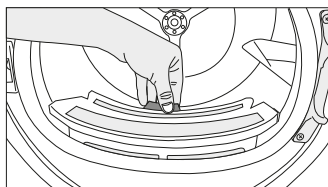

Погрижете се косата, влакната и памучните топчиња да не паднат во отворот каде што се поставени филтрите.

- Отворете ги двата филтри за влакна (надворешни и внатрешни) и отстранете ги влакната со рацете или со четката на дефлекторот за воздух. Косата во филтрите можете да ја исчистите со правосмукалка.

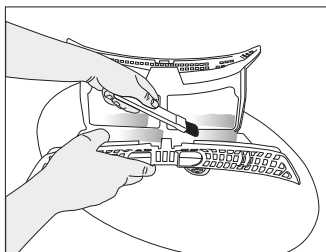
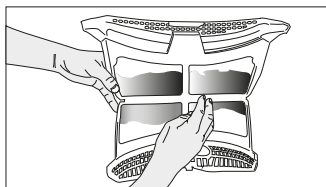
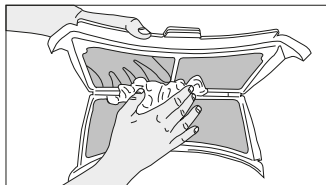

- Исчистете ги двата филтри под вода што тече во обратна насока од насобирањето на влакна или со мека четка. Исушете го филтерот пред да го вратите назад.

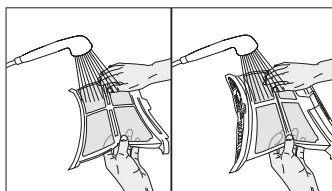

7.2 Чистење на сензорот

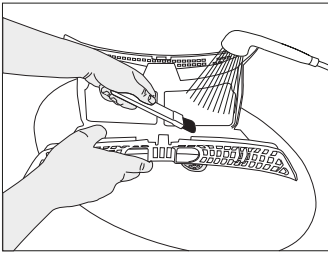

- Вметнете ги филтрите за влакна еден на друг и вратете ги на своето место.

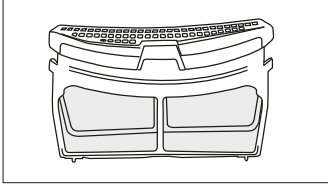

- Исчистете ја внатрешната површина на вратата и дихтунгот со мека влажна крпа или со четката на дефлекторот за воздух.

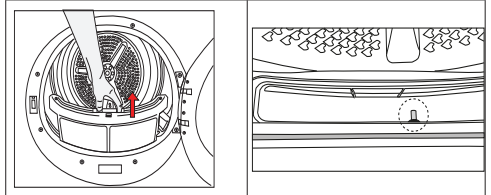
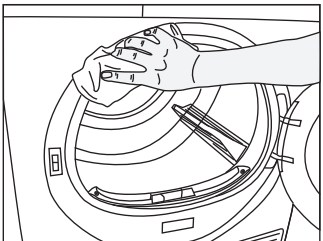
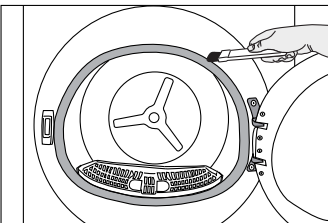
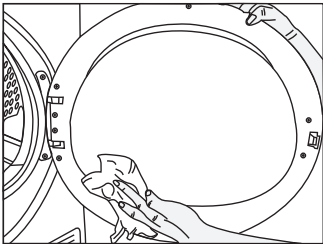

- Машината за сушење има сензори за влажност коишто откриваат дали алиштата се суви.
- За да ги исчистите сензорите:
- Отворете ја вратата на за сушење.
- Ако машината е жешка поради сушењето, почекајте додека не се излади.
- Исчистете ги металните површини на сензорот со мека крпа натопена со оцет, а потоа исушете ги.



Чистете ги металните површини на сензорот 4 пати годишно. Не користете метални алатки за чистење на металните површини на сензорите.



Поради опасност од пожар и експлозија, не користете раствори, материјали за чистење или слични алатки за чистење на сензорите.

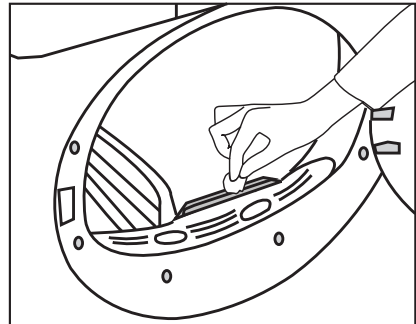

7.3 Празнење на резервоарот за вода

За време на сушењето, влагата се отстранува од алиштата и се кондензира, а потоа водата се собира во резервоарот за вода. Испразнете го резервоарот за вода по секое сушење.



Кондензираната вода не е вода за пиење!
Не отстранувајте го резервоарот за вода додека работи програмата!

Ако не го испразните резервоарот за вода, за време на следните сесии на сушење машината ќе престане да работи поради тоа што резервоарот за вода ќе биде полн и ќе трепка иконата за предупредување за резервоар за вода. Во тој случај, испразнете го резервоарот за вода и за да продолжи сушењето, притиснете на копчето за започнување/мирување (Start/Stand-by).

За да го испразните резервоарот за вода: Внимателно извлечете го резервоарот за вода од неговата фиока.

Испуштете ја водата во резервоарот.

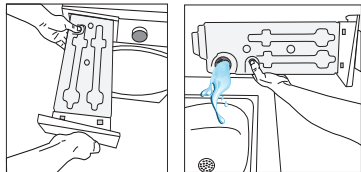

Ако се насобираат влакна во инката на резервоарот за вода, отстранете ги под млаз вода. Вратете го резервоарот за вода.



Доколку се користи опција за директно празнење, резервоарот за вода не е потребно да се исцеди.

7.4 Чистење на кондензаторот

Косата и влакната коишто не се собрани од филтерот за влакна се насобираат на металната површина на кондензаторот зад дефлекторот на воздухот. Овие влакна треба редовно да се чистат. Ако иконата за чистење на кондензаторот трепка, проверете ја металната површина. Ако има влакна, исчистете ги. Мора да се проверува најмалку на секои 6 месеци.

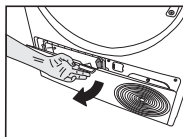

Отворете го долниот панел со повлекување на неговото копче.

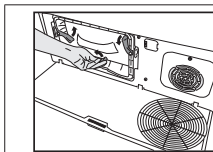

Поместете ги резињата за да го отворите капакот на дефлекторот на воздухот.

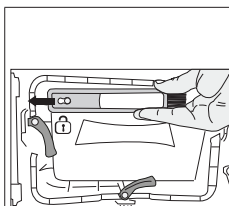

Повлечете ја четката налево за да ја отстраните. Можете да ја користите четката за чистење за да го чистите филтерот, металната површина за кондензација и насобраните влакна на вратата.



Четката за чистење е во кесето со документација. Земете ја четката од кесето со документација и вметнете ја на своето место на дефлекторот за воздух за да ја складирате.

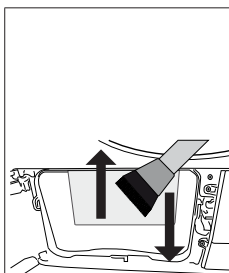

алната површина на кондензаторот со влажна крпа или со четката на дефлекторот на воздухот во насока нагоре - надолу. Не чистете во насока налево - надесно бидејќи тоа ќе ги оштети металните плочи на кондензаторот. Можете да користите правосмукалка со четка за чистење. Доколку правосмукалната нема четка, не се препорачува да се користи за чистење на кондензаторот.

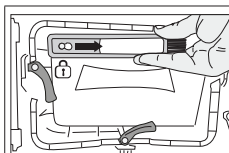
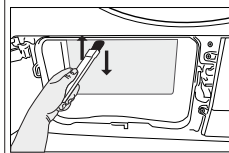

Откако ќе ги исчистите филтерот, вратата и кондензаторот, повлечете ја четката надесно и заклучете ја на своето место.

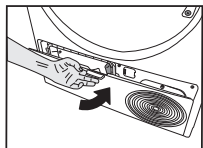

Откако ќе се заврши процесот на чистење, поставете го капакот на дефлекторот на воздухот на неговото место, поместете ги резињата за да го затворите и затворете го долниот панел.

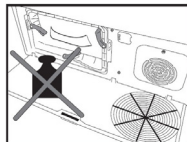

Не ставајте тежина на долниот панел кога е отворен.



Можете да ги исчистите и со рака, под услов да носите заштитни ракавици. Не обидувајте се да чистите со голи раце. Перките на кондензаторот може да Ви ги оштетат рацете. Чистењето од лево кон десно може да ги оштети перките на кондензаторот. Тоа може да предизвика проблеми со сушењето.

ИЗВЕСТУВАЊЕ

Не користете абразивни материјали или челична волна за чистење на барабанот.

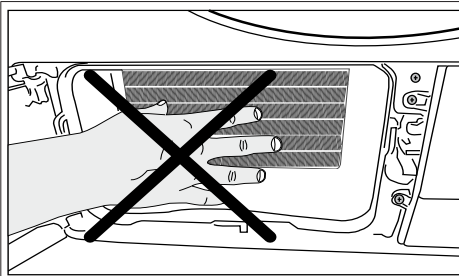

Кога ќе се отстрани капакот на дефлекторот на воздухот, нормално е да има вода на пластичниот дел пред кондензаторот.

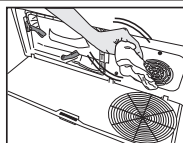

Ако видите насобирање на влакна на капакот на вентилаторот и долниот панел, отстранете ги со крпа.

8 Решавање проблеми

Операцијата сушење трае премногу долго време.
Порите на филтерот со влакна (внатрешен и надворешен филтер) може да се затнати. >>> Измијте ги филтрите со влакна со топла вода и исушете ги. Предната страна на кондензаторот може да биде затната. >>> Исчистете ја предната страна на кондензаторот. Вентилационите решетки на предниот дел на машината можеби се затворени. >>> Отстранете ги сите предмети што се пред вентилационите решетки и го блокираат воздухот. Вентилацијата можеби не е добра затоа што машината е поставена во многу мал простор. >>> Отворете врата или прозорец за да не се качи премногу температурата. Доколку има сензор за влажност. Можеби се наталожил бигор на сензорот за влажност. >>> Исчистете го сензорот за влажност. Можеби машината е наполнета со премногу алишта. >>> Не ја преполнувајте машината за сушење. Алиштата можеби не се добро исцедени. >>> На машината за перење наместете функција за цедење со поголема брзина.
Алиштата се влажни по сушењето.
Можеби сте користеле програма што не е погодна за тој вид алишта.>>> Проверете ги етикетите за одржување на алиштата и изберете програма којашто е погодна за тој вид алишта или употребете дополнителни временски програми. Порите на филтерот со влакна (внатрешен и надворешен филтер) може да се затнати. >>> Измијте ги филтрите со топла вода и исушете ги. Предната страна на кондензаторот може да биде затната. >>> Исчистете ја предната страна на кондензаторот. Можеби машината е наполнета со премногу алишта. >>> Не ја преполнувајте машината за сушење. Алиштата можеби не се добро исцедени. >>> На машината за перење наместете функција за цедење со поголема брзина.
Машината за сушење не се вклучува или некоја програма не може да започне. Машината за сушење не работи откако била конфигурирана.
Можеби штекерот е изваден. >>> Проверете дали е вклучен кабелот. Вратичката можеби е отворена. >>> Проверете дали вратичката е исправно затворена. Можеби не е поставена некоја програма или не е притиснато копчето Старт / Пауза. >>> Проверете дали програмата е поставена и да не е во положба на Пауза.. Заклучувањето за деца можеби е активирано. >>> Исклучете го заклучувањето за деца.
Програмата е завршена предвреме без причина.
Вратичката може да е целосно затворена. >>> Проверете дали вратичката е исправно затворена. Можеби има прекин на струја. >>> Притиснете го копчето Старт / Пауза / Откажи за да започне програмата. Резервоарот за вода можеби е полн. >>> Испразнете го резервоарот за вода.
Алиштата се собрале, се укрутиле или се уништиле
Можеби била употребена програма што не одговара на тој тип алиштата. >>> Проверете ги етикетите за одржување на алиштата и изберете програма која е погодна за тој вид алишта.
Капе вода од вратичката.
Можеби се насобрале влакна на внатрешните страни на вратичката и на дихтунгот. >>> Исчистете ги внатрешните површини на вратичката и сите површини на дихтунгот.
Вратичката се отвора сама.
Вратичката може да е целосно затворена. >>> Туркајте ја вратичката сè додека не штракне.

Симболот за предупредување за резервоарот за вода е вклучен/трепка.
Резервоарот за вода можеби е полн. >>> Испразнете го резервоарот за вода. Цреволото за испуштање вода можеби се згмечило. >>> Ако производот е директно поврзан со одвод за вода, проверете го цреволото за испуштање вода.
Сијаличката во машината за сушење не се вклучува. (Кај моделите со сијаличка)
Машината за сушење може да не била вклучена со копчето за вклучување/исклучување. >>> Проверете дали машината е вклучена. Можеби сијаличката не работи. >>> Јавете се во овластен сервис за да се замени сијаличката.
Иконата или светлото за спречување на набирање е вклучено.
Може е вклучен режимот против набори што спречува набори на алиштата во машината за сушење. >>> Исклучете ја машината за сушење и извадете ги алиштата.
Свети иконата за чистење на филтерот со влакна.
Порите на филтерот со влакна (внатрешен и надворешен филтер) може да се нечисти. >>> Измијте ги филтрите со топла вода и исушете ги. Може да се формира слој на порите на филтерот со влакна што доведува до затнување. >>> Измијте ги филтрите со топла вода и исушете ги. Можеби се направил слој што може да предизвика затнување на порите на филтрите со влакна (внатрешни и надворешни филтри).<<Измијте и исушете ги филтрите со млека вода>> Филтрите со влакна можеби не се вметнати. >>> Вметнете ги внатрешните и надворешните филтри на нивните места. Може да не е поставен еколошки платнен филтер на пластичниот дел и можеби се затнала предната страна на кондензаторот.>>>Поставете го еколошкиот филтер на пластичниот дел и ставете го на куќиштето на филтерот. Еколошкиот филтер може да не бил заменет иако симболот за предупредување свети. „Заменете го Вашиот филтер.“
Од машината ќе се чуе звучно предупредување.
Филтрите со влакна можеби не се вметнати. >>> Вметнете ги внатрешните и надворешните филтри на нивните места. Можеби не се инсталирани филтри на машината.>>> Поставете ги филтрите со влакна (внатрешни и надворешни) или еколошкиот филтер на нивното куќиште.
Трепка иконата за предупредување за кондензаторот.
Предната страна на кондензаторот може да биде затната со влакна. >>> Исчистете ја предната страна на кондензаторот. Филтрите со влакна можеби не се вметнати. >>> Вметнете ги внатрешните и надворешните филтри на нивните места.
Сијаличката во машината за сушење ќе се вклучи. (Кај моделите со сијаличка)
Доколку машината за сушење е вклучена во штекер, се притиска копчето за вклучување/исклучување и вратата се отвора; светлото се вклучува. >>> Исклучете ја машината за сушење од штекер или поставете го копчето за вклучување/исклучување на позиција Исклучено.
Иконата за Wifi постојано трепка. (кај моделите со функцијата HomeWhiz)
>>> Производот можеби не е поврзан со безжичната мрежа. Следете ги упатствата за да се поврзете на мрежата. Уредот што производот го користи за поврзување на мрежата може да е неисправен. Проверете го.Производот може да не се поврзува на мрежата бидејќи е во близина.

Доколку ја видите пораката „F L t“ на екранот, следете ги чекорите подолу.

Филтрите може да се валкани. Исчистете ги внатрешните и надворешните филтри или заменете го еколошкиот филтер.

Доколку користите двоен филтер, како внатрешен и надворешен филтер, на капакот, проверете дали се поставени двата филтри.

Доколку ја користите функцијата за еколошки филтер, осигурајте се дека платнениот филтер е поставен на пластичниот дел. Поставете го платнениот филтер на пластичниот дел доколку не е поставен.

на предниот дел на кондензаторот можеби е валкан. Отворете и проверете го долниот панел и проверете дали е чист. Погледнете го делот Одржување и чистење.



Ако проблемот остане и покрај тоа што сте ги следеле упатствата од овој дел, јавете се во продавницата каде што сте го купиле производот или во овластениот сервис. Не се обидувајте сами да го поправите производот.



Доколку искисите каков било проблем со уредот, може да побарате замена со консултација со најблискиот овластен сервис со бројот на моделот на уредот.

РЕЗИМЕ ЗА ПРОИЗВОДОТ

Регулатива за усогласеност делегирана од комисијата (ЕУ) бр. 392/2012 (Complying Commission Delegated Regulation (EU) No 392/2012)

Име на добавувачот или трговска марка		БЕКО
Назив на моделот		BM3T38230W 7188303430
Одреден капацитет (кг)		8,0
Вид центрифуга	Воздушна вентилација	-
	кондензаторот	•
Класа на енергетска ефикасност ⁽¹⁾		A++
Годишна потрошувачка на енергија (kWh) ⁽²⁾		236,0
Вид контрола	Автоматско	•
	Неавтоматско	-
Потрошувачка на енергија на стандардна програма за памук со докрај наполнети алишта (kWh)		1,95
Потрошувачка на енергија на стандардна програма за памук со делумно наполнети алишта (kWh)		1,08
Потрошувачка на енергија кога е исклучена машината за стандардна програма за памук со докрај наполнети алишта P ₀ (W)		0,47
Потрошувачка на енергија кога е оставена машината за стандардна програма за памук со докрај наполнети алишта P _L (W)		1,00
Траење на режимот кога е оставена машината (мин)		30
Стандардна програма за памук ⁽³⁾		•
Времетраење на стандардната програма за памук со докрај наполнети алишта, T _{day} (мин)		197
Времетраење на стандардната програма за памук со докрај наполнети алишта T _{day/2} (мин)		125
Времетраење на стандардната програма за памук со докрај и делумно наполнети алишта(T _i)		156
Класа на кондензациска ефикасност ⁽⁴⁾		B
Просечна кондензациска ефикасност на стандардна програма за памук со докрај наполнети алишта, C _{day}		81%
Просечна кондензациска ефикасност на стандардна програма за памук со докрај наполнети алишта, C _{day/2}		81%
Мерена кондензациска ефикасност на стандардната програма за памук со докрај и делумно наполнети алишта, C _i		81%
Ниво на јачина на звук на стандардна програма за памук со докрај наполнети алишта ⁽⁵⁾		64
Вградено		-

• : Да - : Не

(1) Скала од A+++ (најефикасно) до D (најнеефикасно)

(2) Потрошувачка на енергија врз основа на 160 циклуси на сушење на стандардната програма за памук со докрај и делумно наполнети алишта, и потрошувачката во режимите што користат помалку струја. Реалната потрошувачка на енергија по циклус ќе зависи од тоа како се користи уредот.

(3) „Програма за сушење памучни алишта за во плакар“ користена на докрај и делумно наполнети алишта е стандардната програма за сушење на која се однесува информацијата на етикетата и на резимето; програмата е соодветна за сушење нормално мокри памучни алишта и дека тоа е најефикасната програма во однос на потрошувачката на енергија за памук.

(4) Скала од G (најнеефикасно) до A (најефикасно)

(5) Измерена средна вредност — LWA изразена во dB(A) re 1 pW