



Lavadora-secadora

Manual del usuario

Máquina de lavar e secar

Manual do utilizador

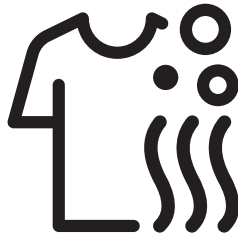

HTV 8716 DSW BTR



ES / PT

Número del documento : 2820528693_ES/ 30-05-20.(0:49)

Por favor, ¡lea este manual de instrucciones de antemano!

Estimado Cliente,

Gracias por escoger un producto Beko.

Esperamos que obtenga los mejores resultados de la máquina, que ha sido fabricada con tecnología de vanguardia de alta calidad.

Por lo tanto, por favor, lea con atención este manual de instrucciones en su totalidad y todos los documentos adjuntos antes de utilizar el aparato guárdelos como referencia para usos futuros. Si traspasa el producto a otra persona, dele también este manual de usuario. Siga todas las advertencias e información en este manual de instrucciones. A lo largo de este manual se emplean los siguientes símbolos:



¡PELIGRO!

- Riesgo de descarga eléctrica.



¡PELIGRO!

- Advertencia acerca del peso del aparato



¡PELIGRO!

- Advertencia de riesgo de incendio.



¡PRECAUCIÓN!

- Advertencia acerca de situaciones peligrosas en cuanto a la vida útil y la tenencia del aparato.



¡CUIDADO!

- Precauciones que debe llevar a cabo.



INFORMACIÓN

- Información importante o consejos útiles acerca de su uso.



- Manual del usuario



- Los materiales de embalaje de la lavadora se han fabricado con materiales reciclables, en conformidad con las normativas correspondientes.
- No se deshaga de ellos arrojándolos a la basura junto con sus residuos domésticos o de otro tipo. Lívelos a uno de los puntos de reciclaje designado por las autoridades locales.



- Allergy UK es el nombre popular de la Fundación Británica de la Alergia. Su aval principal es el "Sello de Garantía". Cuando vea un producto con este logo, puede tener la seguridad de que el producto ha sido testado científicamente para probar su eficiencia en la reducción/eliminación de alérgenos del ambiente de las personas que sufren alergia y asma o que los productos han reducido notablemente su contenido alérgeno/químico.



1 Instrucciones importantes para la seguridad y el cuidado del medio ambiente

Esta sección contiene instrucciones sobre seguridad que le ayudarán a protegerse de posibles riesgos de lesiones o daños a la propiedad. La no observancia de estas instrucciones invalidará la garantía.

1.1 Seguridad general



¡PRECAUCIÓN!

- Los niños mayores de 8 años y las personas sin experiencia o con alguna discapacidad física, sensorial o mental pueden utilizar este aparato, siempre y cuando sean supervisados o adiestrados acerca de su uso seguro y de los peligros que conlleva. Los niños no deben jugar con el producto. No permita que los niños lleven a cabo tareas de limpieza y mantenimiento de este aparato sin la debida supervisión. Los niños menores de 3 años deben permanecer lejos del aparato a menos que estén continuamente vigilados.



¡ADVERTENCIA!

- Nunca coloque el aparato sobre una alfombra, ya que la falta de flujo de aire por debajo del aparato provocaría el sobrecalentamiento de las piezas eléctricas, esto puede ser riesgo de avería.



INFORMACIÓN

- Encargue siempre los procedimientos de instalación a personas autorizadas. El fabricante no se hará responsable de los posibles daños derivados de la realización de dichos procedimientos por parte de personas no autorizadas.

1.1.1 Seguridad eléctrica



¡PELIGRO!

- Si el aparato presenta algún fallo, no lo use hasta que no haya sido reparado por el agente de servicio autorizado, ya que existe riesgo de descarga eléctrica.
- Jamás lave el aparato rociándolo con agua, ya que existe riesgo de descarga eléctrica.



¡PRECAUCIÓN!

- En caso de que el cable de alimentación esté dañado, solicite su sustitución al fabricante, al servicio posventa, a personal de cualificación similar (preferiblemente un electricista) o a un agente designado por el importador, con el fin de evitar posibles riesgos.



¡ADVERTENCIA!

- Desenchufe el aparato cuando no lo utilice.
- Nunca toque el enchufe con las manos húmedas. Nunca desenchufe el aparato tirando del cable.
- Desenchufe el aparato durante la instalación, el mantenimiento, la limpieza y la reparación.
- No utilice cables de extensión ni ladrones para realizar la conexión eléctrica.



INFORMACIÓN

- Este aparato está diseñado para reanudar su funcionamiento una vez restablecido el suministro eléctrico después de una interrupción del mismo. Si desea cancelar el programa en curso, consulte la sección "Cancelación del programa".

1.1.2 Seguridad del producto



¡PELIGRO!

- Jamás abra la puerta de carga ni quite el filtro mientras haya agua en el tambor. De lo contrario, correrá el riesgo de sufrir una inundación y de quemarse con el agua caliente.



¡PRECAUCIÓN!

- Las mangueras de toma y evacuación de agua deben estar firmemente acopladas y libres de daños. En caso contrario, existe el riesgo de fugas de agua.



INFORMACIÓN

- No intente abrir a la fuerza la puerta de carga si está bloqueada. La puerta se abrirá inmediatamente una vez finalizado el ciclo de lavado. Si la máquina no se enfría lo suficiente al final del programa, la puerta de carga no podrá abrirse. Esperar a que el producto se enfríe. Si la puerta sigue sin abrirse, aplique las soluciones proporcionadas para "No se puede abrir la puerta de carga" en la sección Solución de problemas. No abra la puerta de carga a la fuerza. Puede que esto dañe la puerta y el mecanismo de bloqueo.
- En el lugar donde se vaya a instalar este producto, no debe haber puertas con cerradura, cerrojo o bisagra que impidan que la puerta de carga se abra completamente.
- Siga las instrucciones de las etiquetas de las prendas y los envases de detergente.
- Use únicamente detergentes, suavizantes y suplementos aptos para su uso en lavadoras.



INFORMACIÓN

- No coloque ni deje la máquina en lugares donde esté expuesto a los agentes atmosféricos.
- No juegue con los elementos de control del producto.
- Si se requiere una desconexión térmica no autorreajutable para cumplir con la normativa, las instrucciones para los aparatos que incorporen una desconexión térmica no que se desconecte de la red de alimentación deberán contener el contenido de lo siguiente:
PRECAUCIÓN: Para evitar peligros debido a un reajuste involuntario de la desconexión térmica, este aparato no debe alimentarse mediante un dispositivo de conexión externo, como un temporizador, ni conectarse a un circuito que la compañía eléctrica encienda y apague regularmente.

1.1.3 Advertencias sobre el secado



¡PELIGRO!

- La ropa previamente lavada, limpiada, ensuciada o manchada con gasolina/gas, disolventes de tintorería u otras sustancias inflamables/combustibles no debe secarse en la máquina, ya que emite vapores inflamables/combustibles. De lo contrario, existe el riesgo de incendio.
- La ropa sucia con aceite vegetal, alcohol, gasolina, gasóleo, quitamanchas, aguarrás, cera o quitacera debe lavarse con agua caliente y una gran cantidad de detergente antes de secarse. De lo contrario, existe el riesgo de incendio.
- La espuma de caucho (látex), las gorras de ducha, los tejidos impermeables, la ropa y las almohadas de caucho reforzado/ espuma de caucho no deben secarse con la función de secado. De lo contrario, existe el riesgo de incendio.
- Si utiliza bolas de lavandería, cucharas dosificadoras o jaulas de lavandería en su máquina, estos productos pueden derretirse durante el proceso de secado. Si va a seleccionar la función de secado, no utilice estos productos. De lo contrario, existe el riesgo de incendio.
- Si utiliza productos químicos industriales para la limpieza, no utilice la función de secado. De lo contrario, existe el riesgo de incendio.



¡PELIGRO!

- No toque el cristal de la puerta de carga con las manos desnudas después del secado. Existe el riesgo de quemadura.
- Hay un paso final, que es el enfriamiento, para mantener la ropa a una cierta temperatura y asegurar que no se dañe. Puede estar expuesto a un vapor caliente cuando abra la puerta antes de que en enfriamiento se haya completado. Existe el riesgo de sufrir escaldaduras.
- Si se interrumpen los programas de secado (debido a la cancelación del programa o a un corte de corriente), la colada de la lavadora podría estar caliente. Tenga cuidado.



¡ADVERTENCIA!

- No utilice la máquina para secar ropa de cuero o ropa que contenga cuero (como etiquetas de cuero en los vaqueros). El color de las partes de cuero puede afectar a otros tejidos.
- Si hay un problema que no puede resolver utilizando la información proporcionada en la sección de instrucciones de seguridad, apague y desenchufe la máquina y llame al agente de servicio autorizado.
- Puede utilizar la lavadora-secadora sólo para lavar, sólo para secar o para lavar y secar la ropa. La máquina no debe utilizarse para secar ropa húmeda sólo durante un largo periodo de tiempo. Cuando utilice la máquina sólo para secar, ejecute un programa de lavado con la máquina descargada después de cada 15 ciclos de secado.
- Antes de cargar la máquina, revise cada artículo de lavandería y asegúrese de que no haya ningún encendedor, monedas, objetos metálicos, agujas, etc. dentro de ellos o en sus bolsillos.
- No seque en la máquina ropa interior con sujeciones metálicas. Los soportes metálicos pueden desprenderse durante el proceso de secado y dañar la máquina. Colóquelos en una bolsa o en una funda de almohada.
- No utilice la máquina para secar ropa grande como tules, cortinas, sábanas/ropa de cama, mantas o alfombras. De lo contrario, la ropa podría dañarse.



¡PRECAUCIÓN!

- No detenga la máquina si no ha terminado el programa de secado. Si tiene que hacerlo, retire toda la ropa sucia, colóquela en un lugar apropiado y espere a que se enfríe.
- Su aparato está diseñado para trabajar a temperaturas entre 0°C y +35°C.
- Las temperaturas ambiente entre 15°C y +25°C son adecuadas para su producto.
- No deje que las mascotas entren en la máquina. Compruebe el interior del aparato antes de usarlo.
- No sobrecargue la máquina para el secado. Cumpla con las cantidades de carga máximas especificadas para el secado.



INFORMACIÓN

- No seque en la máquina ropa que no se haya lavado previamente.
- No utilice suavizantes ni agentes antiestáticos a menos que lo recomiende el fabricante.
- Los productos como los suavizantes deben utilizarse de acuerdo con las instrucciones del fabricante.
- No utilice la máquina para secar seda, lana y ropa delicada similar. De lo contrario, la ropa de lana puede encogerse y otras prendas delicadas pueden dañarse.
- Revise los símbolos en la etiqueta de la ropa antes de lavarla y secarla.

1.2 Uso previsto



INFORMACIÓN

- Este aparato ha sido diseñado para uso doméstico. No es adecuado para un uso comercial y no debe dársele otros usos distintos del uso previsto.
- El producto debe utilizarse para lavar, enjuagar y secar únicamente los productos textiles que tengan la marca correspondiente.
- El fabricante declina toda responsabilidad derivada de un uso o transporte incorrectos.
- La vida útil de su aparato es de 10 años. Durante este período, las piezas de repuesto originales estarán disponibles para que el producto funcione correctamente.
- Este aparato está destinado a su uso en aplicaciones domésticas y similares, tales como:
 - áreas de cocina del personal en tiendas, oficinas y otros espacios de trabajo;
 - casas de campo;
 - clientes en hoteles, moteles y otros entornos de tipo residencial;
 - lugares del tipo “bed and breakfast”;
 - zonas de uso común en bloques de pisos o en lavanderías.

1.3 Seguridad infantil



¡PRECAUCIÓN!

- Los niños menores de 3 años deben permanecer lejos del aparato a menos que estén continuamente vigilados.
- Los materiales de embalaje son peligrosos para los niños. Guarde los materiales de embalaje en lugar seguro, lejos del alcance de los niños.
- Los aparatos eléctricos son peligrosos para los niños. Manténgalos alejados del aparato cuando esté en funcionamiento. Y no permita que lo manipulen. Use la función de bloqueo para niños para evitar que los niños manipulen el aparato.
- No olvide cerrar la puerta de carga al abandonar la estancia en donde esté instalado el aparato.
- Guarde todos los jabones y aditivos en un lugar seguro y fuera del alcance de los niños. Cierre la tapa de los recipientes de jabón o bien precíntelos.

1.4 Cumple con la directiva RAEE sobre el reciclaje de aparatos eléctricos y electrónicos

Este producto no contiene los materiales nocivos y prohibidos descritos en la "Directiva sobre la gestión de residuos de aparatos eléctricos y electrónicos". Cumple con la directiva RAEE.

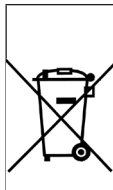

Este aparato se ha fabricado con piezas y materiales de alta calidad que pueden reutilizarse y son aptos para el reciclado. Por lo tanto, no se deshaga del aparato arrojándolo a la basura al final de su vida útil. Llévelo a un punto de recogida para proceder a reciclar sus componentes eléctricos y electrónicos. Solicite a las autoridades locales la dirección del punto de recogida más próximo.

Ayude a proteger el medio ambiente y los recursos naturales reciclando los productos usados. Para la seguridad de los niños, corte el cable de alimentación y rompa el mecanismo de bloqueo de la puerta de carga para que la máquina no se ponga en marcha antes de desecharla. Cumplimiento con la Directiva RoHS Este producto cumple con la Directiva RoHS de la UE (2011/65/UE). No contiene materiales nocivos o prohibidos especificados en la Directiva.

1.5 Información de embalaje

Los materiales de embalaje de su lavadora se han fabricado con materiales reciclables, en conformidad con las normativas nacionales sobre el medio ambiente. No elimine el embalaje junto con la basura doméstica normal. Llévelos a uno de los puntos de reciclaje designado por las autoridades locales.

2 Lavadora-secadora

2.1 Información general

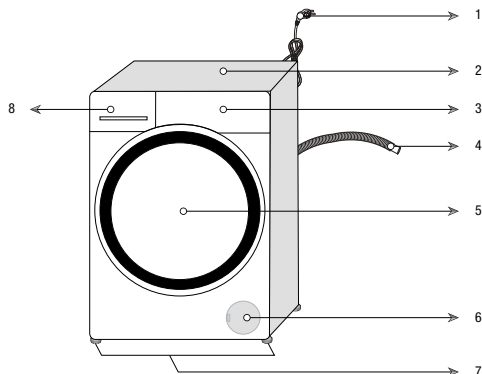

1- Cable de alimentación	5 - Puerta de carga
2- Panel superior	6. Cubierta del filtro
3- Panel de control	7- Patas ajustables
4- Manguera de desagüe	8- Depósito de detergente

2.2 Contenido del paquete



Cable de alimentación



Manguera de desagüe

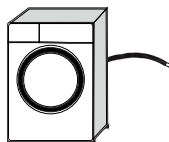

Pernos de seguridad para el transporte

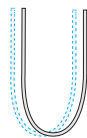

Manguera de entrada de agua

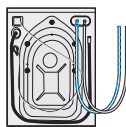

Contenedor de detergente líquido (*)



Manual del usuario



Grupo de tapones de plástico



INFORMACIÓN

- Las ilustraciones de este manual son esquemáticas y podrían no corresponderse exactamente con su aparato.

(*) Se suministra según el modelo de su lavadora.

2.3 Especificaciones técnicas

Fabricante	Beko
Modelo	HTV 8716 DSW BTR 7161547700
Velocidad de centrifugado (rpm)	1400
Lavado Capacidad en kg de algodón	8
Secado Capacidad en kg de algodón	5
Incorporado	Non
Altura (cm)	84
Anchura (cm)	60
Profundidad (cm)	59
Toma de agua única / Toma de agua doble	• / -
• Disponible	
Entrada eléctrica (V/Hz)	230 V / 50Hz
Corriente total (A)	10
Potencia total (W)	2200
Código modelo principal	1420



INFORMACIÓN

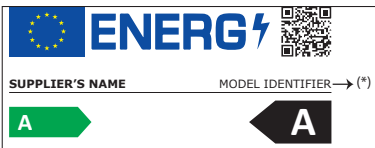

- Se puede acceder a la información del modelo tal y como se encuentra guardada en la base de datos de productos entrando en el siguiente sitio web y buscando el identificador del modelo (*) que se encuentra en la etiqueta energética.

<https://eprel.ec.europa.eu/>



¡ADVERTENCIA!

- Los valores de consumo se aplican en los casos en que la conexión de red inalámbrica está desactivada.

Tabla de símbolos

3 Instalación

Para preparar la lavadora para su uso, consulte la información del manual de usuario y asegúrese de que tanto las redes de suministro de agua y electricidad como el sistema de desagüe sean adecuados. Si no lo fuesen, solicite a un técnico y a un fontanero cualificados la realización de las adaptaciones pertinentes.



¡PELIGRO!

- Asegúrese de que la instalación y las conexiones eléctricas del aparato se dejen en manos de un agente de servicio autorizado. El fabricante no se hará responsable de los posibles daños derivados de la realización de dichos procedimientos por parte de personas no autorizadas.



¡PELIGRO!

- El aparato es demasiado pesado para ser transportado por una sola persona.



¡PRECAUCIÓN!

- Antes de proceder a la instalación, compruebe visualmente si la lavadora presenta algún defecto. En caso afirmativo, no la instale. Los aparatos dañados pueden poner en peligro su seguridad.



¡CUIDADO!

- La preparación del lugar de instalación, así como de los puntos de conexión a las redes eléctrica, de agua y de desagüe, son responsabilidad del cliente.
- Asegúrese de que ni las mangueras de toma de agua y de desagüe ni el cable eléctrico se doblen, pincen o retuerzan al colocar la lavadora en su lugar tras los procedimientos de instalación o limpieza.

3.1 Ubicación adecuada para la instalación

- Coloque la lavadora sobre una superficie rígida, plana y nivelada. No la coloque encima de una alfombra con pelo largo u otras superficies similares.
- No coloque la lavadora cerca del borde si hay peldaños en el suelo. No coloque el aparato sobre un piso sólido.
- No coloque la lavadora encima del cable de alimentación.
- No instale la lavadora en lugares en los que la temperatura pueda ser inferior a los 0 °C. (Ver Advertencias para el secado)
- Se recomienda dejar un espacio a los lados de la máquina para reducir la vibración y el ruido
- Asegúrese de que ninguna puerta bloqueable, corrediza o con bisagras pueda restringir la apertura completa de la puerta de carga en el lugar de instalación del producto.
- Utilice el producto en un área con buena ventilación y sin polvo.
- No coloque fuentes de calor como planchas, hornos, placas, etc. en la lavadora y no los utilice en el producto.

3.2 Retirada de los refuerzos de embalaje



Incline la lavadora hacia atrás para retirar estos refuerzos. Retire los refuerzos de embalaje adjuntos a la cinta.



¡PELIGRO!

- El aparato es pesado. Retire el refuerzo del embalaje tal como se muestra en la imagen.
- Tenga cuidado de que su mano no quede atrapada debajo de la máquina durante este procedimiento.

3.3 Retirada de los pernos para el transporte



¡CUIDADO!

- No retire los pernos de seguridad antes de retirar el refuerzo del embalaje.
- Retire los pernos para el transporte antes de utilizar la lavadora. De lo contrario, el producto sufrirá daños.

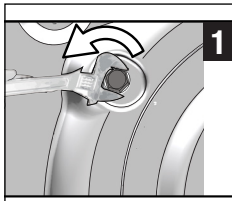

- 1 Use una herramienta para soltar todos los pernos hasta que giren libremente.

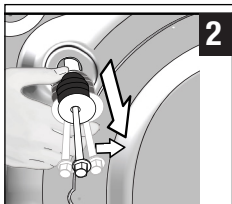

2. Retire los pernos de seguridad para transporte haciéndolos girar levemente.

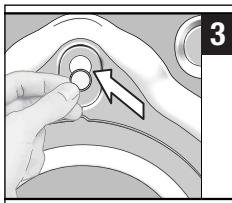

3. Inserte las cubiertas de plástico que encontrará en la bolsa que contiene el manual del usuario en los orificios del panel posterior.



INFORMACIÓN

- Guarde los pernos de seguridad para el transporte en un sitio seguro para volver a usarlos en el futuro cuando deba mover de nuevo la lavadora.
- No transporte nunca la lavadora sin los pernos de seguridad firmemente colocados en su sitio.

3.4 Conexión del suministro de agua



INFORMACIÓN

- La presión requerida para el funcionamiento de la lavadora es de entre 1 y 10 bares (0,1 a 1 MPa). Para que la lavadora funcione sin inconvenientes, el grifo abierto debe suministrar un flujo de 10 a 80 litros de agua por minuto. Instale una válvula reductora de la presión si la presión del agua fuese mayor.



¡PRECAUCIÓN!

- Los modelos con una sola toma de agua no deben conectarse al grifo del agua caliente. De hacerlo, las prendas sufrirían daños o bien la lavadora pasaría al modo de protección y no funcionaría.
- No utilice mangueras de agua viejas o usadas en su nueva lavadora, ya que podrían ocasionar la aparición de manchas en sus prendas.

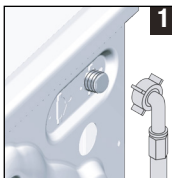

1. Conecte la manguera especial suministrada junto con la lavadora a las válvulas de toma de agua de la lavadora.



¡PRECAUCIÓN!

- Asegúrese de que las conexiones de agua caliente y fría estén bien hechas cuando instale la lavadora. De lo contrario, sus prendas podrían quedar calientes al final del proceso de lavado y deteriorarse.

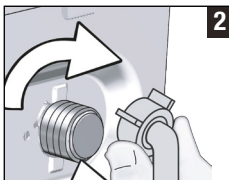

- 2 Apriete las tuercas de las mangueras a mano. Jamás utilice una herramienta para apretar las tuercas.



3. Abra completamente los grifos tras realizar la conexión de la manguera para comprobar si existe alguna fuga de agua en los puntos de conexión.

Si observa una fuga de agua, cierre el grifo y retire la tuerca. Vuelva a apretar la tuerca cuidadosamente tras comprobar el sello. Para evitar fugas de agua y cualquier tipo de daño que pueda resultar de ello, cierre los grifos cuando no use la lavadora.

3.5 Conexión al desagüe

- Conecte el extremo de la manguera de desagüe directamente al desagüe o al fregadero.



¡PRECAUCIÓN!

- Si la manguera se sale de su alojamiento durante la evacuación del agua, su hogar podría inundarse y usted podría sufrir quemaduras debido a las altas temperaturas que alcanza el agua durante el lavado. Para evitar estos riesgos, y para garantizar que la lavadora tome y evacúe el agua de forma correcta, fije con firmeza el extremo de la manguera de desagüe para evitar que pueda salirse de su sitio.

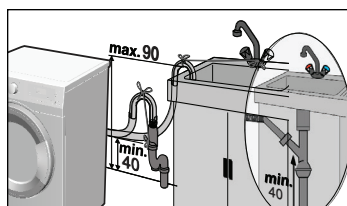
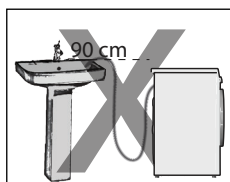
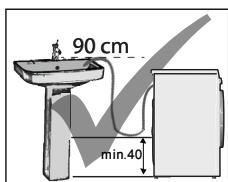

- Conecte la manguera a una altura mínima de 40cm y a un máximo de 90 cm.
- Si se coloca la manguera a nivel del suelo o cerca (menos de 40 cm) y posteriormente se rellena, se dificulta la evacuación del agua y las prendas pueden salir de la lavadora extremadamente

mojadas. Por lo tanto, tenga en cuenta las alturas indicadas en la ilustración.

- Para evitar el reflujo de agua sucia al interior de la lavadora y facilitar el desagüe, no sumerja el extremo de la manguera en el agua sucia ni la inserte en el desagüe más de 15 cm. Si la manguera es demasiado larga, córtela a la longitud adecuada.
- Asegúrese de que el extremo de la manguera no quede doblado, no haya ningún objeto sobre él ni quede pinzado entre el desagüe y la lavadora.
- Si la manguera es demasiado corta, añádale una extensión de manguera original. La manguera no debe superar los 3,2 m de longitud. Para evitar fugas de agua, es preciso conectar adecuadamente la manguera de extensión y la manguera de desagüe de la lavadora mediante una abrazadera.

3.6 Ajuste de los pies

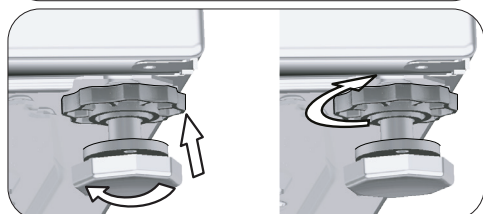
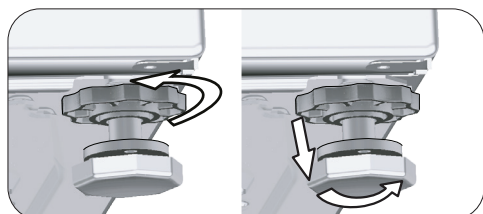

¡PRECAUCIÓN!

- Ajuste los pies para que el aparato esté balanceado en la ubicación que vaya a usarse.
- Equilibre la lavadora ajustando los pies.
- Compruebe si hay movimiento presionando el aparato desde los bordes diagonales superiores.
- De lo contrario, es posible que la lavadora se mueva de su sitio, causando ruidos, golpes y vibraciones.
- No utilice ninguna herramienta para aflojar las tuercas. De lo contrario, las tuercas de bloqueo podrían dañarse.

- a) afloje con la mano las tuercas de las patas.
- b) ajuste las patas hasta que la lavadora quede correctamente nivelada.
- c) apriete de nuevo todas las tuercas de las mangueras con la mano.

3.7 Conexión eléctrica

Conecte la lavadora a un enchufe provisto de toma de tierra y protegido por un fusible de 16 A. Nuestra empresa no se hará responsable de daños provocados por el uso de la lavadora sin una toma de tierra conforme a las normativas locales.

- Las conexiones deben cumplir con las normativas nacionales.
- El cableado para el circuito de la toma de corriente debe ser suficiente para satisfacer las necesidades del aparato. Se recomienda el uso de un interruptor de circuito de falla conectada a tierra (GFCI).
- Tras la instalación, el enchufe del cable de alimentación debe quedar al alcance de la mano.
- Si el valor actual del fusible o el disyuntor de su domicilio es inferior a 16 amperios, solicite a un electricista cualificado la instalación de un fusible de 16 amperios.
- La tensión que se indica en la sección “Especificaciones técnicas” debe ser igual a la tensión de la red eléctrica de su domicilio.

	¡PELIGRO!
<ul style="list-style-type: none"> • Deje en manos de un agente de servicio autorizado la sustitución de los cables de alimentación dañados. 	

3.8 Transporte del producto

1. Desenchufe la lavadora antes de transportarla.
2. Retire las conexiones de las redes de desagüe y suministro de agua.
3. Vacíe toda el agua que permanezca en el aparato. Ver la sección 6.5
4. Coloque los pernos de seguridad en orden inverso para proceso de desmontaje. Ver 3.3

	¡PELIGRO!
<ul style="list-style-type: none"> • El aparato es demasiado pesado para ser transportado por una sola persona. • El aparato es pesado; debe ser transportado por dos personas y debe tomarse precaución adicional en las escaleras. Si la máquina se le cae encima, podría causarle lesiones. 	

	¡PRECAUCIÓN!
<ul style="list-style-type: none"> • Los materiales de embalaje son peligrosos para los niños. Guarde los materiales de embalaje en lugar seguro, lejos del alcance de los niños. 	

	INFORMACIÓN
<ul style="list-style-type: none"> • No transporte nunca la lavadora sin los pernos de seguridad firmemente colocados en su sitio. 	

4 Preparación

4.1 Clasificación de las prendas

- * Ordene la ropa según el tipo de tejido, el color, el grado de suciedad y la temperatura adecuada del agua.
- * Siga siempre las instrucciones de las etiquetas de las prendas.

4.2 Preparación de las prendas para el lavado

- Los sostenes con aros y la ropa con piezas de metal como hebillas o botones dañan la máquina. Retire las piezas metálicas de las prendas y a continuación introdúzcalas en una bolsa de lavado o funda de almohada. Además, este tipo de ropa puede sobrecalentarse durante el proceso de secado y dañar otras prendas. No utilice la máquina para secar la ropa.
- Introduzca las prendas de pequeño tamaño, por ejemplo calcetines de niños o medias de nylon, en una bolsa de lavado o funda de almohada.
- Introduzca las cortinas en la lavadora de forma que queden holgadas. Previamente, retire los enganches de la cortina. No seque cortinas de tul en la máquina.
- Abroche las cremalleras, cosa los botones flojos y remiende los desgarrones.
- Lave los productos que lleven la etiqueta “lavar a máquina” o “lavar a mano” con el programa apropiado. Secarlas colgándolas o colocándolas en posición horizontal. No utilice la máquina para secar la ropa.
- No ponga en la misma colada las prendas blancas y de color. Las prendas nuevas de colores oscuros destiñen mucho. Lávelas por separado.
- Utilice tan solo tintes, modificadores del color y agentes desincrustantes adecuados para el lavado en la lavadora. Tenga siempre en cuenta las instrucciones del envase.



INFORMACIÓN

- Las prendas que hayan estado en contacto continuado con materiales como levaduras, polvo de cal, leche en polvo, etc., deben sacudirse antes de introducirse en la lavadora. Tales materiales pueden acumularse con el tiempo en los componentes internos de la lavadora y causar averías.
- Meta las prendas de lana de Angora en el congelador durante unas horas antes de lavarlas. De esta forma, se reducirá al apelmazamiento.
- Dé la vuelta a los pantalones y prendas delicadas antes de lavarlos.
- Las manchas resistentes deben tratarse adecuadamente antes del lavado. En caso de duda, consulte con un establecimiento de limpieza en seco.
- A ser posible, retire de los bolsillos monedas, bolígrafos o clips, dé la vuelta a los bolsillos y cepillelos. Ese tipo de objetos pueden dañar el producto o producir ruidos durante el lavado.

4.3 Consejos para ahorrar energía eléctrica y agua

La siguiente información le ayudará a utilizar el producto de forma eficiente y respetuosa con el medio ambiente y con el consumo de agua y energía.

- Utilice el producto siempre a la máxima capacidad de carga permitida por el programa seleccionado, pero sin sobrecargarlo. Ver la tabla de «Programas y consumos».
- Siga las instrucciones de temperatura que aparecen en el envase del detergente.
- Lave la ropa con poca suciedad a baja temperatura.
- Utilice los programas más cortos para coladas de poco volumen o formadas por prendas con poca suciedad.
- No utilice prelavado ni temperaturas altas para prendas que no estén muy sucias ni presenten manchas resistentes.
- Si va a secar su colada en una secadora, seleccione durante el proceso de lavado la velocidad de centrifugado más alta de las recomendadas.
- No utilice más cantidad de detergente de la que se recomienda en el envase.

4.4 Primer uso



Antes de empezar a utilizar la lavadora, asegúrese de haber realizado todas las preparaciones indicadas en las secciones "Instrucciones importantes sobre seguridad y medio ambiente" y también las instrucciones de la sección "Instalación".

Para preparar la lavadora para lavar sus prendas, ejecute en primer lugar el programa "Limpieza de tambor". Si este programa no está disponible en su lavadora, aplique el método descrito en la sección 6.2.



INFORMACIÓN

- Use un agente antical adecuado para lavadoras.
- Es posible que quede agua en el interior de la lavadora como consecuencia de los procesos de control de calidad de la fase de producción. Este agua no es nociva para la lavadora.

4.5 Capacidad de carga correcta

La máxima capacidad de carga depende del tipo de colada, el grado de suciedad y el programa de lavado seleccionado.

La lavadora ajusta automáticamente la cantidad de agua al peso de la colada que deba introducir.



¡PRECAUCIÓN!

- Aténgase a la información de la tabla de programas y consumos. Si sobrecarga la lavadora, su rendimiento se verá reducido, Pudiendo aparecer además vibraciones y ruidos. Para un buen rendimiento de secado, no cargue la máquina con más ropa de la recomendada.

Tipo de ropa	Peso (g)	Tipo de ropa	Peso (g)
Albornoz	1200	Toalla de manos	100
Servilleta de tela	100	Camisón	200
Sábana	700	Ropa interior	100
Sábana	500	Camisas de trabajo para hombres	600
Funda de almohada	200	Camisa de hombre	200
Mantel	250	Pijama de hombre	500
Toalla	200	Blusas	100

4.6 Carga de la colada

1. Abra la puerta de carga.
2. Coloque la ropa suelta en la lavadora.
3. Cierre la puerta de carga empujándola hasta que oiga un clic. Asegúrese de que ninguna prenda quede atrapada en la puerta.



INFORMACIÓN

- Durante el transcurso de los programas de lavado, la puerta de carga está bloqueada. El bloqueo de la puerta se abrirá inmediatamente una vez finalizado el programa de lavado. Si la parte interior de la máquina está demasiado caliente al final del programa, la puerta de carga no se abrirá hasta que descienda la temperatura. Si la puerta no se abre, adopte las medidas facilitadas en la sección de resolución de problemas "No se puede abrir la puerta de carga."



¡PRECAUCIÓN!

- Si se coloca la colada de forma incorrecta, es posible que la lavadora emita ruidos y vibraciones y que haya problemas.

4.7 Uso de detergente y suavizante



INFORMACIÓN

- Siempre que use detergente, suavizante, almidón, tintes, lejía o productos antical, lea con atención las instrucciones del fabricante incluidas en el envase del detergente y observe las dosis indicadas. Use una taza de medición, si la hay.

4.7.1 Cajón de detergente

El depósito del detergente consta de tres compartimientos:

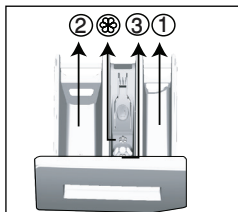

- (1) para prelavado
- (2) para lavado principal
- (3) para suavizante
- (⊗) además, el compartimiento del suavizante tiene un sifón.

4.7.2 Detergente, suavizante y otros agentes de limpieza

- Añada detergente y suavizante antes de iniciar el programa de lavado.
- ¡Jamás deje el depósito de detergente abierto mientras el programa de lavado esté en curso!
- Cuando utilice un programa sin prelavado, no vierta detergente líquido en el compartimento de prelavado (compartimento n.º "1").
- En los programas con prelavado, vierta detergente en el compartimento de prelavado (compartimento n.º "1").
- No seleccione un programa con prelavado si está utilizando detergente en bolsitas o una bola dispensadora. Coloque la bolsita de jabón o la bola dispensadora directamente sobre la ropa en el tambor del lavarropas. Quitela después del secado.
- Si utiliza detergente líquido, no olvide verter el detergente líquido en el compartimento de lavado principal (compartimento n.º 2).
- Cuando la máquina está en el paso Secado, no añada ningún producto químico de lavado (detergente líquido, suavizante, etc.).

4.7.3 Selección del tipo de detergente

El tipo de detergente que debe utilizarse depende del programa de lavado, el tipo de tejido y el color.

- Utilice detergentes distintos para prendas blancas y para prendas de color.
- Lave sus prendas delicadas única y exclusivamente con detergentes especiales (detergente líquido, jabón para lana, etc.) pensados únicamente para prendas delicadas y en los programas recomendados.
- Cuando lave prendas oscuras y colchas, le recomendamos que utilice detergente líquido.
- Lave las prendas de lana utilizando el programa recomendado con un detergente especial diseñado específicamente para las prendas de lana.
- Por favor, revise la parte de descripción del programa para ver qué programa se recomienda para los diferentes tipos de tejidos.
- Todas las recomendaciones acerca de los detergentes son aplicables para el rango de temperatura seleccionable de los programas.



¡PRECAUCIÓN!

- Utilice únicamente detergentes específicos para lavadoras automáticas.
- No utilice jabón en polvo.

4.7.4 Ajuste de la cantidad de detergente

La cantidad de detergente que debe usar dependerá del volumen de la colada, el grado de suciedad y la dureza del agua.

- No utilice una cantidad superior a la recomendada en el paquete con el fin de evitar los problemas causados por el exceso de espuma y el enjuague incorrecto, además de ahorrar dinero y proteger el medio ambiente.
- Utilice una cantidad menor de detergente para coladas de poco volumen o formadas por prendas no muy sucias.

4.7.5 Uso de suavizantes

Vierta el suavizante en el compartimento del suavizante o en el depósito de detergente.

- No rebase la marca de nivel máximo (>max<) del compartimento del suavizante.
- Si el suavizante ha perdido su fluidez o si está concentrado, dilúyalo con agua antes de echarlo en el depósito de detergente.

4.7.6 Uso de detergentes líquidos

4.7.6.1 Si la lavadora contiene un recipiente para detergente líquido

- Vierta el detergente líquido en el compartimento n.º "2".
- Si el detergente líquido ha perdido su fluidez, dilúyalo con agua antes de introducirlo en el compartimento.

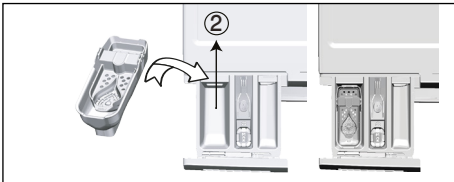

4.7.6.2 Si el producto está equipado con un aparato de detergente líquido:

- Si desea utilizar detergente líquido, tire del electrodoméstico hacia usted. La parte que se cae servirá de barrera para el detergente líquido.
- Si es necesario, limpie el electrodoméstico con agua cuando esté en su lugar o quitándolo.
- Si va a utilizar detergente en polvo, el electrodoméstico debe asegurarse en la posición superior.

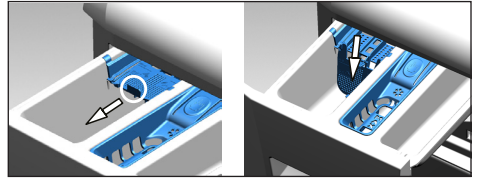

4.7.6.3 Si la lavadora no contiene un recipiente para detergente líquido

- No utilice detergente líquido para el prelavado en los programas con prelavado.
- El detergente líquido deja manchas en sus prendas si se usa junto con la función de inicio demorado. Si va a utilizar la función de inicio demorado, no utilice jabón líquido.

4.7.7 Uso de detergente en gel y en tabletas

- Si el detergente en gel es fluido y su electrodoméstico no dispone de un recipiente especial para detergente líquido, vierta el detergente en gel en el compartimento del detergente de lavado principal durante la primera toma de agua. Si su lavadora tiene un recipiente para detergente líquido, vierta en él el detergente antes de dar inicio al programa.
- Si el detergente en gel no es fluido o bien está ya dosificado en cápsulas, añádale directamente al tambor antes de iniciar el lavado.
- Deposite los detergentes en tabletas en el compartimento de lavado principal (compartimento n.º "2") o directamente en el tambor antes del lavado.



INFORMACIÓN

- Los jabones en tabletas pueden dejar residuos en el compartimento del jabón. Si encuentra tales residuos, coloque el detergente en tabletas entre la ropa, cerca de la parte inferior del tambor en futuros lavados.



INFORMACIÓN

- No utilice la función de prelavado cuando utilice jabón en tableta o en gel.
- Antes de la fase de secado, recuerde sacar del tambor objetos como el recipiente de detergente de plástico.

- Utilice una pequeña cantidad de lejía (aproximadamente 50 ml) y aclare las prendas bien, ya que este tipo de productos pueden irritar la piel. No vierta lejía directamente en la colada y no la utilice con prendas de color.
- Cuando utilice lejías a base de oxígeno, seleccione un programa que lave la ropa a baja temperatura.
- Puede utilizar lejías a base de oxígeno junto con el detergente. Sin embargo, si tiene una consistencia distinta, primero añada el detergente en el compartimento de detergente n.º "2" y espere a que la máquina introduzca el detergente junto con el agua. Mientras la lavadora esté cogiendo agua, vierta lejía en el mismo compartimento mientras la lavadora esté cogiendo agua.

4.7.8 Uso de almidón de lavandería

- Si va a usar almidón líquido, almidón en polvo o tinte, viértalos en el compartimento para suavizante.
- No utilice suavizante y almidón a la vez en un mismo ciclo de lavado.
- Cuando use almidón, limpie el interior de la lavadora con un paño limpio y humedecido tras el lavado.

4.7.9 Uso de lejía

- Seleccione un programa con prelavado y añada la lejía al inicio del prelavado. No añada detergente al compartimento de prelavado. Alternativamente, seleccione un programa con un paso de secado adicional, añada la lejía al compartimento de detergente vacío y, una vez que vea el paso de enjuague en la pantalla por primera vez, añada 1 vaso de agua en el mismo compartimento.
- No mezcle la lejía con el detergente.

4.7.10 Uso de un producto antical

- Cuando sea necesario, utilice productos antical específicamente fabricados para su uso en lavadoras.

4.8 Consejos para un lavado eficiente

		Prendas			
		Colores claros y blancos	Colores	Negros y colores oscuros	Prendas delicadas/ Lana/Seda
		(Rango de temperaturas recomendado basado en el grado de suciedad: 40-90°C)	(Rango de temperaturas recomendado basado en el grado de suciedad: frío -40°C)	(Rango de temperaturas recomendado basado en el grado de suciedad: frío -40°C)	(Rango de temperaturas recomendado basado en el grado de suciedad: frío -30°C)
Grado de suciedad	Grado de suciedad alto (manchas difíciles, p. ej. de hierba, café, fruta o sangre.)	Puede que sea necesario tratar las manchas o realizar un prelavado. Los detergentes en polvo y líquidos recomendados para las prendas blancas pueden usarse en dosis recomendadas para ropa muy sucia. Se recomienda el uso de detergentes en polvo para limpiar manchas de arcilla y tierra, así como las manchas sensibles a la lejía.	Los detergentes líquidos y en polvo recomendados para la ropa de color pueden utilizarse en las dosis recomendadas para las prendas con un grado de suciedad elevado. Se recomienda el uso de detergentes en polvo para limpiar manchas de arcilla y tierra, así como las manchas sensibles a la lejía. Deben utilizarse detergentes que no contengan lejía.	Los detergentes líquidos aptos para las prendas de color y oscuras pueden utilizarse en las dosis recomendadas para las prendas con un grado de suciedad elevado.	Es preferible el uso de detergentes líquidos para las prendas delicadas. Las prendas de lana y seda deben lavarse con detergentes especiales para lana.
	Grado de suciedad normal (Por ejemplo, manchas causadas por la piel en puños y cuellos)	Los detergentes líquidos y en polvo recomendados para las prendas blancas pueden utilizarse en las dosis recomendadas para las prendas con un grado de suciedad normal.	Los detergentes líquidos y en polvo recomendados para las prendas de color pueden utilizarse en las dosis recomendadas para las prendas con un grado de suciedad normal. Deben utilizarse detergentes que no contengan lejía.	Los detergentes líquidos aptos para las prendas de color y oscuras pueden utilizarse en las dosis recomendadas para las prendas con un grado de suciedad normal.	Es preferible el uso de detergentes líquidos para las prendas delicadas. Las prendas de lana y seda deben lavarse con detergentes especiales para lana.
	Grado de suciedad bajo (Sin manchas visibles.)	Los detergentes líquidos y en polvo recomendados para las prendas blancas pueden utilizarse en las dosis recomendadas para las prendas con un grado de suciedad bajo.	Los detergentes líquidos y en polvo recomendados para las prendas de color pueden utilizarse en las dosis recomendadas para las prendas con un grado de suciedad bajo. Deben utilizarse detergentes que no contengan lejía.	Los detergentes líquidos aptos para las prendas de color y oscuras pueden utilizarse en las dosis recomendadas para las prendas con un grado de suciedad bajo.	Es preferible el uso de detergentes líquidos para las prendas delicadas. Las prendas de lana y seda deben lavarse con detergentes especiales para lana.

4.9 Consejos para un lavado correcto

		Programas				
		Secado de algodón	Secado de sintéticos	BabyProtect +	Lavado y secado	Wash&Wear
Tipos de ropa	Ropas duraderas con contenido de algodón	Sábanas, ropa de cama, ropa de bebé, camisetas, sudaderas, ropa de punto duradera, jeans, pantalones de lona, camisas, calcetines de algodón, etc.	No recomendado	¡Lava y seca respectivamente! Sábanas, ropa de cama, ropa de bebé, camisetas, sudaderas, ropa de punto duradera, jeans, pantalones de lona, camisas, calcetines de algodón, etc.	¡Lava y seca respectivamente! Sábanas, ropa de cama, ropa de bebé, camisetas, sudaderas, ropa de punto duradera, jeans, pantalones de lona, camisas, calcetines de algodón, etc.	Ropa de acero inoxidable que se ha usado durante un corto período de tiempo, como camisas, camisetas, sudaderas. Se debe cargar una cantidad muy pequeña de ropa sucia.
	Ropas sintéticas (poliéster, nylon, etc.)	No recomendado	Se recomienda para prendas de poliéster, nylon, poliacetil y acrílicas. No se recomienda el secado para ropa de mezcla viscosa. Debe tener en cuenta las explicaciones acerca del secado en la etiqueta del mantenimiento.	Se recomienda para ropa con contenido de poliéster, nylon, poliacetil y acrílico a bajas temperaturas, teniendo en cuenta las advertencias de lavado y secado de la etiqueta de cuidado.	Se recomienda para ropa con contenido de poliéster, nylon, poliacetil y acrílico a bajas temperaturas, teniendo en cuenta las advertencias de lavado y secado de la etiqueta de cuidado.	Camisas, camisetas y ropa de contenido sintético ligeramente sucias y de acero inoxidable. Debe cargar una cantidad pequeña de ropa.
	Ropa delicada (con contenido de seda, lana, cachemir, lana de Angora, etc.)	No recomendado	No recomendado	No recomendado	No recomendado	No recomendado
	Prendas voluminosas tales como mantas, abrigos, cofias, etc.	No recomendado No es apropiado secar prendas voluminosas en la lavadora. Secarlas colgándolas o colocándolas en posición horizontal.	No recomendado No es apropiado secar prendas voluminosas en la lavadora. Secarlas colgándolas o colocándolas en posición horizontal.	No recomendado No es apropiado secar prendas voluminosas en la lavadora. Secarlas colgándolas o colocándolas en posición horizontal.	No recomendado No es apropiado secar prendas voluminosas en la lavadora. Secarlas colgándolas o colocándolas en posición horizontal.	No recomendado No es apropiado secar prendas voluminosas en la lavadora. Secarlas colgándolas o colocándolas en posición horizontal.

4.10 Hora de programa mostrada

Al seleccionar un programa podrá ver la duración del programa en la pantalla de su máquina. Dependiendo de la cantidad de ropa que haya cargado en la máquina, la formación de espuma, las condiciones de carga desequilibradas, las fluctuaciones en el suministro de energía, la presión del agua y los ajustes del programa, la duración del programa se ajusta automáticamente mientras el programa está en marcha.

CASO ESPECIAL: Al inicio del programa de los programas Algodón y Algodón Eco, la pantalla muestra la duración de la condición de media carga. Una vez iniciado el programa, la carga real es detectada por la máquina en 20-25 minutos. Y si la carga detectada es superior a la media carga, el programa de lavado se ajustará en consecuencia y la duración del programa aumentará automáticamente. Puede seguir este cambio en la pantalla.

5 Usando el producto

5.1 Panel de control

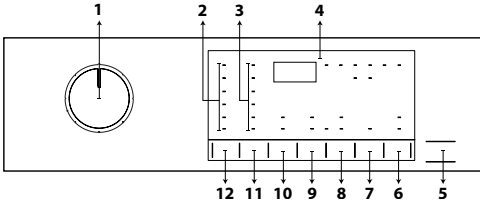

- 1 - Perilla de selección de programa
- 2 - Luces de nivel de temperatura
- 3 - Luces de nivel de velocidad de centrifugado
- 4 - Pantalla
- 5 - Botón de Inicio/Pausa
- 6 - Botón del Control remoto
- 7 - Botón de ajuste del tiempo de fin
- 8 - Botón de ajuste del nivel de secado
- 9 - Botón de función auxiliar 2
- 10 - Botón de función auxiliar 1
- 11 - Botón de ajuste de velocidad de centrifugado
- 12 - Botón de ajuste de temperatura

5.2 Símbolos en pantalla

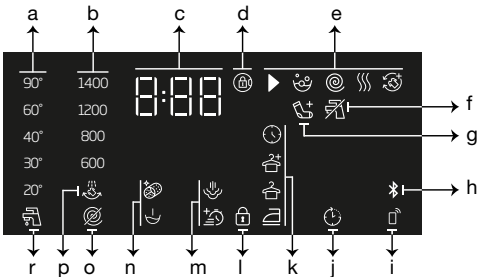

- a - Indicador de temperatura
- b - Indicador de velocidad de centrifugado
- c - Información de la duración
- d - Símbolo de bloqueo de puerta activado
- e - Indicador de seguimiento del programa
- f - Indicador de falta de agua
- g - Indicador para agregar prendas
- h - Indicador de conexión Bluetooth
- i - Indicador de control remoto
- j - Indicador de inicio demorado habilitado
- k - Indicador de nivel de secado
- l - Símbolo de bloqueo para niños activado
- m - Indicadores de función auxiliar 2
- n - Indicadores de función auxiliar 1
- o - Indicador de sin centrifugado
- p - Indicador de retención de aclarado
- r - Indicador de agua fría

5.3 Preparación de la lavadora

1. Compruebe la correcta conexión de las mangueras.
2. Enchufe la lavadora-secadora.
3. Abra completamente el grifo
4. Introduzca la colada en la lavadora.
5. Añada detergente y suavizante.

5.4 Selección de un programa de lavado

1. De acuerdo con la "Tabla de programas y consumos", seleccione un programa adecuado para la cantidad y el nivel de suciedad de la colada.
2. Seleccione el programa deseado mediante el **selector de programas**.



INFORMACIÓN

- Los programas se limitan a la velocidad de centrifugado más alta apropiada para ese tipo particular de tejido.
- Al seleccionar el programa que vaya a utilizar, considere el tipo de tejido, el color, el grado de suciedad y la temperatura recomendable del agua.

5.5 Programas de lavado

Utilice los siguientes programas principales según el tipo de tejido.



INFORMACIÓN

- Después de seleccionar un programa de lavado adecuado para su colada, puede pulsar el botón Secado para que la lavadora realice el secado después del programa de lavado. Cada vez que pulse el botón, la línea de información mostrará a qué paso del proceso de secado tendrá lugar y el símbolo correspondiente se encenderá. Si lo desea, puede seguir pulsando el botón para realizar el secado durante el período máximo permitido.
- Los símbolos de la pantalla son esquemáticos y podrían no corresponderse exactamente con la lavadora.
- Cuando realice el lavado y secado con la función de secado de la máquina, cargue 5 kg de ropa como máximo en la máquina. Si usted excede la capacidad de la lavadora, su ropa no se secará y la máquina funcionará por más tiempo, lo que provocará un mayor consumo de energía.

• Algodón

Con este programa podrá lavar su ropa de algodón resistente (sábanas, ropa de cama, toallas, batas de baño, ropa interior, etc.). Al pulsar la tecla de función de lavado rápido, la duración del programa se acorta notablemente, pero se garantiza un lavado efectivo por movimientos de lavado intensos. Si la función de lavado rápido no está seleccionada, el rendimiento de lavado y aclarado superior está garantizado para su ropa con un grado de suciedad alto.



INFORMACIÓN

- Usted puede secar su ropa sin interrupción inmediatamente después del programa de lavado (es posible realizar un secado automático o programado después del ciclo de lavado). Para ello, deberá seleccionar también la función de secado antes de comenzar el programa de lavado.
- Según las selecciones de secado que añadirá a los programas de lavado, puede ver cuándo finalizará el programa en la pantalla de la máquina.
- Si no quiere que el secado tenga lugar después del programa que haya seleccionado, pulse y mantenga pulsado el botón de la función auxiliar de secado hasta que la luz de secado se apague.

• Sintéticos

Puede usar este programa para lavar camisetas, tejidos sintéticos/de mezcla de algodón, etc. La duración del programa es notablemente más corta y garantiza un rendimiento de lavado eficiente. Si la función de lavado rápido no está seleccionada, el rendimiento de lavado y aclarado superior está garantizado para su ropa con un grado de suciedad alto.



INFORMACIÓN

- Usted puede secar su ropa sin interrupción inmediatamente después del programa de lavado (es posible realizar un secado automático o programado después del ciclo de lavado). Para ello, deberá seleccionar también la función de secado antes de comenzar el programa de lavado.
- Según las selecciones de secado que añadirá a los programas de lavado, puede ver cuándo finalizará el programa en la pantalla de la máquina.
- Si no quiere que el secado tenga lugar después del programa que haya seleccionado, pulse y mantenga pulsado el botón de la función auxiliar de secado hasta que la luz de secado se apague.

• Lana

Use este programa para lavar su ropa de lana. Seleccione la temperatura más adecuada según las indicaciones de las etiquetas de sus prendas. Su ropa será lavada con movimientos muy delicados para evitar que se dañe.



INFORMACIÓN

- La función de secado no se puede seleccionar para el programa de lavado diseñado para ropa de lana.

• Eco 40-60

El programa Eco 40-60 puede lavar prendas de algodón con suciedad normal lavables a 40 °C o 60 °C, juntas en el mismo ciclo, y este programa se utiliza para evaluar el cumplimiento de la legislación de diseño ecológico de la UE. Aunque su duración es superior a la de todos los demás programas, proporciona un gran ahorro de agua y energía. La temperatura real del agua puede ser diferente de la temperatura de lavado establecida. Cuando carga la máquina con menos ropa (por ejemplo, ½ capacidad o menos), los períodos en las etapas del programa pueden acortarse automáticamente. En este caso, el consumo de energía y el agua disminuirá. La función de secado del armario debe seleccionarse con Eco 40-60 para realizar el ciclo de lavado y secado para evaluar el cumplimiento de la legislación de diseño ecológico de la UE.

El ciclo de lavado y secado puede limpiar prendas de algodón con suciedad normal lavables a 40 °C o 60 °C, juntas en el mismo ciclo, y secarlas de tal manera que puedan almacenarse inmediatamente en un armario.



INFORMACIÓN

- Usted puede secar su ropa sin interrupción inmediatamente después del programa de lavado (es posible realizar un secado automático o programado después del ciclo de lavado). Para ello, deberá seleccionar también la función de secado antes de comenzar el programa de lavado.
- Según las selecciones de secado que añadirá a los programas de lavado, puede ver cuándo finalizará el programa en la pantalla de la máquina.
- Si no quiere que el secado tenga lugar después del programa que haya seleccionado, pulse y mantenga pulsado el botón de la función auxiliar de secado hasta que la luz de secado se apague.

• Rápido 28'/14'

Use este programa para lavar en poco tiempo prendas de algodón con un grado ligero de suciedad. La duración del programa podrá reducirse a 14 minutos cuando seleccione la función de lavado rápido. Cuando seleccione la función de lavado rápido, lave 2 (dos) kilos de ropa como máximo.



INFORMACIÓN

- Usted puede secar su ropa sin interrupción inmediatamente después del programa de lavado (es posible realizar un secado automático o programado después del ciclo de lavado). Para ello, deberá seleccionar también la función de secado antes de comenzar el programa de lavado.
- Según las selecciones de secado que añadirá a los programas de lavado, puede ver cuándo finalizará el programa en la pantalla de la máquina.
- Si no quiere que el secado tenga lugar después del programa que haya seleccionado, pulse y mantenga pulsado el botón de la función auxiliar de secado hasta que la luz de secado se apague.

• Camisas

Use este programa para lavar conjuntamente camisas de algodón o de tejidos sintéticos o sintéticos mixtos. Este programa asegura que su ropa se arrugue menos. Cuando seleccione la función de lavado rápido, se utilizará el algoritmo de pretratamiento.

- Aplique el producto químico de pretratamiento directamente sobre las prendas, o agréguelo junto con el detergente al compartimento de detergente en polvo cuando la máquina comience a tomar agua. De esta manera, tardará mucho más en obtener el rendimiento que normalmente obtendría con un ciclo de lavado regular. La vida de tus camisas será más larga.



INFORMACIÓN

- Usted puede secar su ropa sin interrupción inmediatamente después del programa de lavado (es posible realizar un secado automático o programado después del ciclo de lavado). Para ello, deberá seleccionar también la función de secado antes de comenzar el programa de lavado.
- Según las selecciones de secado que añadirá a los programas de lavado, puede ver cuándo finalizará el programa en la pantalla de la máquina.
- Si no quiere que el secado tenga lugar después del programa que haya seleccionado, pulse y mantenga pulsado el botón de la función auxiliar de secado hasta que la luz de secado se apague.

• Plumíferos

Utilice este programa para lavar abrigos rellenos de plumas, chalecos, chaquetas, etc. que lleven una etiqueta "lavar a máquina". Gracias a los perfiles de centrifugado especiales, se garantiza que el agua llegue a los espacios de aire entre las plumas.

• Programa descargado

Se trata de un programa especial que le permite descargar diferentes programas cuando lo desee. Al principio, hay un programa que podrá ver con la aplicación HomeWhiz por defecto. Sin embargo, puede utilizar la aplicación HomeWhiz para seleccionar un programa de los ajustes de programas predefinidos y, a continuación, cambiarlo y utilizarlo.



INFORMACIÓN

- Si desea utilizar las funciones HomeWhiz y Control remoto, debe seleccionar Descargar programa. Por favor vea la sección HomeWhiz y la función de control remoto para más detalles.

• Mezclado

Puede usar este programa para lavar algodones y sintéticos juntos sin necesidad de separarlos.



INFORMACIÓN

- Usted puede secar su ropa sin interrupción inmediatamente después del programa de lavado (es posible realizar un secado automático o programado después del ciclo de lavado). Para ello, deberá seleccionar también la función de secado antes de comenzar el programa de lavado.
- Según las selecciones de secado que añadirá a los programas de lavado, puede ver cuándo finalizará el programa en la pantalla de la máquina.
- Si no quiere que el secado tenga lugar después del programa que haya seleccionado, pulse y mantenga pulsado el botón de la función auxiliar de secado hasta que la luz de secado se apague.

• Exteriores/Deportiva

Use este programa para lavar ropa para exteriores/deportes que contenga algodón/mezcla sintética, así como telas impermeables como gore-tex. Este programa lava su ropa delicadamente gracias a sus movimientos especiales de centrifugado.



INFORMACIÓN

- Usted puede secar su ropa sin interrupción inmediatamente después del programa de lavado (es posible realizar un secado automático o programado después del ciclo de lavado). Para ello, deberá seleccionar también la función de secado antes de comenzar el programa de lavado.
- Según las selecciones de secado que añadirá a los programas de lavado, puede ver cuándo finalizará el programa en la pantalla de la máquina.
- Si no quiere que el secado tenga lugar después del programa que haya seleccionado, pulse y mantenga pulsado el botón de la función auxiliar de secado hasta que la luz de secado se apague.

• Cuidado de oscuros/mezclilla

Utilice este programa para conservar el color de sus prendas y vaqueros de color oscuro. Este programa proporciona una alta eficiencia en el lavado, gracias a un movimiento especial del tambor, incluso a bajas temperaturas. Se recomienda usar detergente líquido o champú para lanas para las prendas de color oscuro. No lave su ropa delicada que contenga lana, etc. en este programa.



INFORMACIÓN

- Usted puede secar su ropa sin interrupción inmediatamente después del programa de lavado (es posible realizar un secado automático o programado después del ciclo de lavado). Para ello, deberá seleccionar también la función de secado antes de comenzar el programa de lavado.
- Según las selecciones de secado que añadirá a los programas de lavado, puede ver cuándo finalizará el programa en la pantalla de la máquina.
- Si no quiere que el secado tenga lugar después del programa que haya seleccionado, pulse y mantenga pulsado el botón de la función auxiliar de secado hasta que la luz de secado se apague.

• Lencería

Puede usar este programa para lavar prendas delicadas que son aptas para lavar a mano y lencería femenina delicada. Las cantidades pequeñas de roba deben lavarse en una red de lavado. Los ganchos, botones, etc. deben estar abrochados y las cremalleras cerradas.

• Toalla

Use este programa para lavar ropa de algodón resistente, como toallas. Cargue las toallas en la máquina prestando atención a colocarlas de manera que no entren en contacto con el fuelle o el cristal.

• Aclarado

Use este programa cuando desee aclarar o almidonar por separado.

• Centrifugado+drenaje

Utilice este programa para vaciar el agua de la lavadora.

5.6 Selección de temperatura

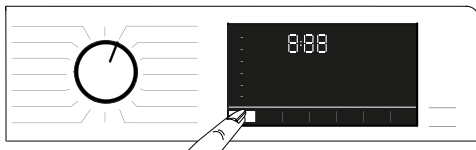

Cada vez que seleccione un programa nuevo, el indicador de temperatura mostrará la temperatura recomendada para dicho programa. Es posible que la temperatura recomendada no sea el valor más alto que se pueda seleccionar para el programa correspondiente. Pulse el botón **Ajuste de temperatura** para cambiar la temperatura.



INFORMACIÓN

- El botón de ajuste de temperatura sólo funciona hacia atrás. Por ejemplo, si la pantalla muestra 40 °C pero desea seleccionar 60 °C, deberá presionar el botón varias veces hasta alcanzar 60 °C de 40 °C.



INFORMACIÓN

- Si reduce la temperatura hasta llegar a la opción de lavado con agua fría y vuelve a pulsar el botón de ajuste de la temperatura, la pantalla mostrará la temperatura máxima recomendada para el programa seleccionado. Para rebajar la temperatura, pulse de nuevo el botón de ajuste de temperatura.

Finalmente, la luz de frío se encenderá, indicando que el lavado se ha realizado en frío. También puede cambiar la temperatura una vez iniciado el ciclo de lavado. Después de iniciar el programa de lavado, puede seleccionar la temperatura deseada. Sin embargo, debe hacerlo antes de que comience el paso de calentamiento.

5.7 Selección de velocidad de centrifugado

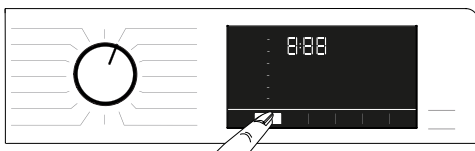

Cada vez que se selecciona un nuevo programa, la velocidad de centrifugado recomendada para el programa seleccionado aparece en el indicador de **velocidad de centrifugado**.



INFORMACIÓN

- Es posible que la velocidad de centrifugado recomendada no sea el valor más alto que se pueda seleccionar para el programa correspondiente.

Pulse de nuevo el botón de **ajuste de la velocidad de centrifugado** para cambiar la velocidad de centrifugado. La velocidad de centrifugado se reduce gradualmente. A continuación, y dependiendo del modelo del aparato, la pantalla mostrará las opciones "Retener aclarado" o "Sin centrifugado".



INFORMACIÓN

- El botón de ajuste de la velocidad de centrifugado sólo funciona hacia atrás. Por ejemplo, si la pantalla muestra 800 rpm pero desea seleccionar 1000 rpm, deberá presionar el botón varias veces hasta alcanzar 1000 rpm desde 800 rpm.

5.7.1 Si desea centrifugar su ropa después de la función de Retención de aclarado:

- Ajuste la **Spin Speed**.
- Pulse el botón **Inicio/Pausa**. El programa se reanudará. La máquina vaciará el agua y centrifugará la carga de ropa. Si desea vaciar el agua al final del programa sin centrifugado, utilice la opción **Sin centrifugado**.



INFORMACIÓN

- Si pulsa el botón de ajuste de la velocidad de centrifugado en programas en los que no se permite la velocidad de centrifugado, el ajuste de la velocidad de centrifugado no cambiará y se escuchará una advertencia.

También puede cambiar la velocidad de centrifugado después de que el ciclo de lavado haya comenzado. Una vez finalizado el ciclo de lavado, puede pulsar el botón de ajuste de la velocidad de centrifugado para seleccionar una velocidad de centrifugado. Sin embargo, debe hacerlo antes de que comience el paso de centrifugado.

5.7.2 Auxiliary function selection for drying



Cuando seleccione un nuevo programa de lavado, pulse el botón de selección de la función auxiliar para establecer la opción de secado adecuada para este programa.



INFORMACIÓN

- Si pulsa el botón de función auxiliar de secado en programas en los que no se permite el paso de secado, la luz de secado no cambiará y se escuchará una advertencia.



INFORMACIÓN

- Sólo para programas de secado, pulse el botón de selección de función auxiliar para establecer la opción de secado adecuada.

5.8 Programas de secado



¡PRECAUCIÓN!

- Durante el programa de secado, la máquina elimina automáticamente las pelusas que salen de la ropa. La máquina utiliza agua en la fase de secado. Por esta razón, el grifo de agua de la máquina debe permanecer abierto también durante los programas de secado.
- Cuando seleccione un nuevo programa de lavado, pulse el botón de selección de la función auxiliar para establecer la opción de secado adecuada para este programa.



INFORMACIÓN

- Hay un paso de centrifugado en los programas de secado. La máquina realiza este proceso para acortar el tiempo de secado. Mientras se selecciona el programa de secado, el ajuste de la velocidad de centrifugado está dentro de la gama de velocidad de centrifugado máxima.
- Si pulsa el botón de función auxiliar de secado en programas en los que no se permite el paso de secado, la luz de secado no cambiará y se escuchará una advertencia.
- Sólo para programas de secado, pulse el botón de selección de función auxiliar para establecer la opción de secado adecuada.
- En caso de corte de agua, no se podrá lavar o secar.

• Secado Sintético

Utilice este programa para secar ropa sintética con un peso en seco de hasta 3 kg. En este programa sólo se puede realizar el secado.



INFORMACIÓN

- Para el lavado de ropa en seco, consulte el apartado 4, punto 4.5.

• Secado Algodón

Utilice este programa para secar ropa de algodón con un peso en seco de hasta 5 kg. En este programa sólo se puede realizar el secado.



INFORMACIÓN

- Si va a secar ropa que sólo incluya toallas y albornoces, la cantidad máxima de ropa que se puede cargar es de 4 kg.
- Para el lavado de ropa en seco, consulte el apartado 4, punto 4.5.

5.9 Programas de lavado y secado



¡PRECAUCIÓN!

- Durante el programa de secado, la máquina elimina automáticamente las pelusas que salen de la ropa. La máquina utiliza agua en la fase de secado. Por esta razón, el grifo de agua de la máquina debe permanecer abierto también durante los programas de secado.

• 5 Kg Lavar&Secar

Utilice este programa para lavar ropa de algodón de hasta 5 kg y para secar inmediatamente después del programa de lavado sin hacer ninguna otra selección.



INFORMACIÓN

- No se puede seleccionar una función de secado auxiliar adicional externa con este programa seleccionado.



INFORMACIÓN

- El programa de Lavar y Usar está diseñado para lavar y secar rápidamente la ropa diaria que se ha usado durante un corto periodo de tiempo y que no está muy sucia. Este programa es adecuado para ropa de textura fina que se seca rápidamente (camisas, camisetetas).
- Se deben utilizar otras opciones o programas de secado para la colada de textura gruesa que tarda mucho en secarse.

• **Hygiene+ Lavar&Secar**

La aplicación del vapor al comienzo del programa permite ablandar la suciedad fácilmente.

Utilice este programa para lavar y secar rápidamente la ropa (hasta 2 kg) que requiera un lavado antialérgico e higiénico (algodones como ropa de bebé, sábanas y ropa interior).



INFORMACIÓN

- El programa Hygiene+ ha sido probado y homologado por la "Fundación Británica de la Alergia" (Allergy UK) con sede en el Reino Unido.

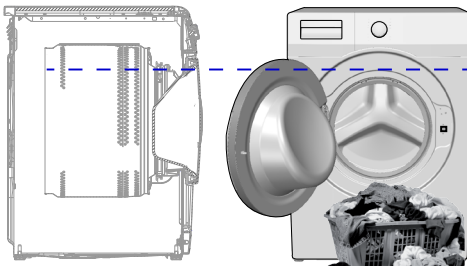

En el programa de lavado y secado de 5 kg 5 , se recomienda cargar la máquina hasta el nivel mostrado arriba para condiciones de secado ideales (puede ver la flecha de nivel si abre la puerta de carga).

• **Wash&Wear**

Utilice este programa para lavar 0,5 kg de ropa (2 camisas) en 40 minutos o 1 kg de ropa (5 camisas) en 60 minutos.

5.10 Programa y tabla de consumo (para lavado)

ES	Programa (°C)	Carga máx. (kg)	Consumo de agua (l)	Consumo energético (kWh)	Vel. Máx.***	Función auxiliar					Rango de temperaturas seleccionable °C
						Prelavado	Rápido+	Vapor	Antiarrugas+	Secado	
Algodón	90	8	90	2,50	1400	•	•	•	•	•	Frío - 90
	60	8	90	1,80	1400	•	•	•	•	•	Frío - 90
	40	8	88	0,97	1400	•	•	•	•	•	Frío - 90
Eco 40-60	40 ***	8	54	0,955	1400					•	40 - 60
	40 ***	4	35	0,550	1400					•	40 - 60
	40 ***	2	28	0,320	1400					•	40 - 60
	60 **	8	47	0,760	1400					•	40 - 60
Eco 40-60 + Secado de armario	40 ***	5	61	3,215	1400					•	40 - 60
	40 ***	2,5	42	1,780	1400					•	40 - 60
Sintéticos	60	3	60	1,35	1200	•	•	•	•	•	Frío - 60
	40	3	58	0,85	1200	•	•	•	•	•	Frío - 60
Rápido 28'/14'	90	8	68	2,20	1400		•	•	•	•	Frío - 90
	60	8	68	1,20	1400		•	•	•	•	Frío - 90
	30	8	68	0,20	1400		•	•	•	•	Frío - 90
Rápido 28'/14' + Rápido+	30	2	40	0,15	1400		•	•	•	•	Frío - 90
Lana	40	1,5	55	0,50	1200						Frío - 40
Plumíferos	60	2	75	1,30	1000			•			Frío - 60
Camisas	60	3	63	1,23	800	•	•	•	•	•	Frío - 60
Limpieza del tambor+	90	-	76	2,60	600			*		*	90
Programa descargado *****											
Mezclado	40	3,5	70	0,90	800	•	•	•	•	•	Frío - 40
Exteriores/Deportiva	40	3,5	52	0,65	1200	•				•	Frío - 40
Cuidado de oscuros/mezclilla	40	3,5	70	0,85	1200	•	•	•	•	•	Frío - 40
Toalla	60	1	86	1,20	1000			•			Frío - 60
Lencería	30	1	65	0,56	600						Frío - 30

• : Seleccionable.

* : Seleccionado automáticamente, no se puede cancelar.

** : Eco 40-60 con una selección de temperatura de 60 °C es el programa de prueba de desempeño de lavado de acuerdo con EN 50229: 2015 y el programa de prueba de referencia para la etiqueta energética de acuerdo con el Reglamento Delegado de la Comisión (UE) 96/60/CE.

El secado de Algodón con una selección de Secado extra es el programa de prueba de desempeño de secado de acuerdo con EN 50229: 2015 y el programa de prueba de referencia para la etiqueta energética de acuerdo con el Reglamento Delegado de la Comisión (UE) 96/60/CE. La carga de lavado máxima debe dividirse en grupos como la carga de secado máxima y la carga de secado restante, y luego cada carga debe secarse utilizando la opción Secado de algodón usando la selección Secado extra.

***: Eco 40-60 con una selección de temperatura de 40 °C es el programa de prueba de desempeño de lavado de acuerdo con EN 62512 y el programa de prueba de referencia para la etiqueta energética de acuerdo con el Reglamento Delegado de la Comisión (UE) 2019/2014 Eco 40-60 con temperatura de 40 °C y selección en seco del armario es el programa de prueba de ciclo de lavado y secado de acuerdo con EN 62512 y el programa de prueba de referencia para la etiqueta energética de acuerdo con el Reglamento Delegado de la Comisión (UE) 2019/2014

****: Estos programas se pueden usar con la aplicación HomeWhiz. El consumo de energía puede aumentar con la conexión.

- : Vea la descripción del programa para la carga máxima.



INFORMACIÓN

- Las funciones auxiliares de la tabla pueden variar según el modelo de su lavadora-secadora.
- Los consumos de agua y energía eléctrica pueden variar dependiendo de los cambios en la presión del agua, la dureza y la temperatura del agua, la temperatura ambiente, el tipo y la cantidad de prendas, las funciones auxiliares seleccionadas, la velocidad de centrifugado y las fluctuaciones de la tensión de alimentación.
- Al seleccionar un programa, puede ver la duración de lavado en la pantalla de su lavadora. Dependiendo de la cantidad de ropa que haya cargado en la lavadora, puede haber una diferencia de 1 a 1,5 horas entre la duración que se muestra en la pantalla y la duración real del programa de lavado. La duración se corrige automáticamente una vez iniciado el programa de lavado.
- "El fabricante puede cambiar los modos de selección de funciones auxiliares. Se pueden añadir nuevos modelos de selección o eliminar los existentes".
- "La velocidad de centrifugado de su máquina puede variar según los programas; sin embargo, la velocidad de centrifugado no puede superar la velocidad máxima de centrifugado de su lavadora".
- Seleccione siempre la menor temperatura posible. Los programas más eficientes en términos de consumo energético son generalmente aquellos que funcionan a temperaturas más bajas y que funcionan por más tiempo.
- El ruido y el contenido de humedad restante están influenciados por la velocidad de rotación: cuanto mayor es la velocidad de rotación en la fase de rotación, mayor es el ruido y menor es el contenido de humedad restante.

Tabla de programas y consumos (Para el secado)

ES						Función auxiliar				Nivel de secado					
Programa (°C)	Carga máx. (kg)	Consumo de agua (l)	Consumo energético (kWh)	Vel. Máx.***	Prelavado	Rápido+	Vapor	Antiarrugas+	Secado	Secado adicional	Secado de armario	Planchado en seco	Secado basado en el tiempo: minutos	Rango de temperaturas seleccionable °C	
Secado Algodón	-	5	45	3,20	1400				•	*	•	•	•	•	-
Secado Sintético	-	3	30	2,10	-				•	*	•	•	•	•	-
Hygiene+ Lavar&Secar	60	2	120	3,80	1400		*		•	*	•	•	•	•	90-30
5 Kg Lavar&Secar	60	5	94	5,00	1400				•	*	•	•	•	•	60-Frío
Wash&Wear	30	0,5	35	0,60	1000				•	*			•	•	30-Frío
Wash&Wear	30	1	44	1,00	1000				•	*			•	•	30-Frío

Valores de consumo (ES)

	Selección de temperatura (°C)	Velocidad de centrifugado (rpm)	Capacidad (kg)	Duración del programa (hh:mm)	Consumo de energía (kWh/ciclo)	Consumo de agua (L/ciclo)	Temperatura de lavado (°C)	Contenido de humedad restante (%)
Eco 40-60	40	1400	8	03:38	0,955	54	40	53
	40	1400	4	02:47	0,550	35	32	53
	40	1400	2	02:47	0,320	28	23	53
Algodón	20	1400	8	03:40	0,600	93	20	53
Algodón	60	1400	8	03:40	1,800	90	60	53
Sintéticos	40	1200	3	02:25	0,850	58	40	40
Rápido 28'/14'	30	1400	8	00:28	0,200	68	23	62
Eco 40-60+Secado de armario	40	1400	5	07:55	3,215	61	25	53
	40	1400	2,5	05:50	1,780	42	24	53

5.11 Selección de funciones auxiliares

Seleccione las funciones auxiliares que desee antes de dar inicio al programa. Cuando se selecciona un programa, se encienden las luces de las funciones auxiliares que se pueden seleccionar junto con ese programa.

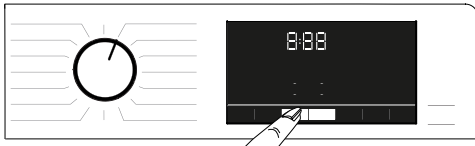

INFORMACIÓN

- Las luces de las funciones auxiliares que no se pueden seleccionar junto con el programa seleccionado no se encenderán. Si pulsa los botones de estas funciones auxiliares, escuchará una advertencia y la selección se desactivará.

Si el programa de lavado ha llegado a un punto en el que no se puede seleccionar una función auxiliar, no se podrá seleccionar ninguna función.



INFORMACIÓN

- Algunas funciones no se pueden seleccionar al mismo tiempo. Si se selecciona una segunda función auxiliar en conflicto con la primera antes de iniciar la máquina, la función seleccionada primero se cancelará y la segunda selección de función auxiliar permanecerá activa.
- No es posible seleccionar una función auxiliar que sea incompatible con el programa. (Ver la tabla de «Programas y consumos»)
- Algunos programas tienen funciones auxiliares que deben ejecutarse junto con el programa seleccionado. Estas funciones no pueden cancelarse. La luz de la función auxiliar correspondiente ya está encendida.



INFORMACIÓN

- Si el nivel de humedad seleccionado (planchado en seco, secado en armario, secado en el armario adicional) no puede alcanzarse al final del programa de secado, su máquina ampliará automáticamente la duración del programa. El programa durará más tiempo.
- Si se selecciona el secado por tiempo, el programa finalizará al final del tiempo de secado, incluso si la ropa no está seca.
- Si durante el programa de secado se alcanza el nivel de humedad seleccionado (planchado en seco, secado en armario, secado en el armario adicional) o se detecta un exceso de sequedad en las opciones de secado temporizado, el programa será más corto. En la pantalla podrá ver la cuenta atrás del tiempo.

5.11.1 Funciones auxiliares

• Prelavado

Se requiere un prelavado solo para la ropa muy sucia. No usar el prelavado ahorrará energía, agua, detergente y tiempo.

• Rápido+

Puede pulsar el botón de lavado rápido para acortar el tiempo de programación después de seleccionar el programa. En el caso de algunos programas, el tiempo puede reducirse en más de un 50%. Sin embargo, en el caso de una colada mediana y ligeramente sucia, obtendrá los mismos resultados de lavado en un tiempo más corto. Aunque depende del programa, pulsar el botón de lavado rápido una vez reducirá el tiempo de programación a un cierto nivel. Pulse el mismo botón por segunda vez para bajar el tiempo al nivel mínimo. Para obtener mejores resultados de lavado, no utilice el botón de lavado rápido para ropa muy sucia. En el caso de una colada mediana o ligeramente sucia, utilice el botón Lavado rápido para acortar el tiempo del programa.

• Control remoto

Puede utilizar este botón de función auxiliar para conectar su producto a dispositivos inteligentes. Para obtener información detallada, consulte HomeWhiz y la función de control remoto.

• Programa personalizado

Esta función auxiliar sólo se puede utilizar para los programas de algodón y sintéticos con la aplicación HomeWhiz. Cuando esta función auxiliar está activada, se pueden añadir hasta 4 pasos de aclarado adicionales al programa. Puede seleccionar y utilizar algunas funciones auxiliares aunque no se encuentren en su producto. Puede aumentar y disminuir el tiempo de los programas de Algodón y Sintéticos dentro de un rango seguro.

• Secado

Esta función seca la ropa después del ciclo de lavado. En la tabla de programas encontrará los programas que se pueden utilizar con esta función.

5.11.2 Funciones/Programas seleccionados pulsando los botones de función durante 3 segundos

• Limpieza del tambor+

Para seleccionar este programa, mantenga pulsado el botón de función auxiliar 1 durante 3 segundos. Use este programa con regularidad (una vez cada 1 o 2 meses) para limpiar el tambor y proporcionarle la higiene necesaria. Antes del programa, aplica vapor para ablandar los residuos en el tambor. Maneje el programa mientras la máquina esté completamente vacía. Para obtener mejores resultados, añada un producto antical en polvo especial para lavadora al compartimento de detergente n.º "2". Este programa contiene un paso de secado que se ejecuta después del paso de la limpieza del tambor para secar el interior de la máquina.



INFORMACIÓN

- Este programa no es un programa de lavado. Es un programa de mantenimiento.
- No ejecute este programa si hay artículos dentro de la lavadora. Si intenta hacerlo, la máquina detectará automáticamente que hay carga dentro y cancelará el programa.

• Antiarrugas+

Si mantiene pulsado el botón de selección de centrifugado durante 3 segundos, se seleccionará esta función y se encenderá la luz de seguimiento del programa correspondiente. Cuando se selecciona esta función, esta airea la ropa hasta 8 horas al final del programa para evitar su arrugado. Puede cancelar el programa y retirar su ropa en todo momento durante las 8 horas de duración del programa. Pulse el botón de selección de funciones o el botón de encendido o apagado de la máquina para cancelar la función. La luz de seguimiento del programa permanecerá encendida hasta que se cancele la función o se complete el paso. Si no se puede cancelar la función, también estará activa en los ciclos de lavado posterior.

• Vapor

Puede pulsar y mantener pulsada la tecla de función auxiliar 2 durante 3 segundos para seleccionar esta función. Use este programa para reducir las arrugas y acortar los tiempos de planchado para una pequeña cantidad de ropa ya sea de algodón, sintética o mixta que no esté manchada.

• Bloqueo para niños

Puede usar el Bloqueo para niños para evitar que los niños manipulen la máquina. Por lo tanto, puede evitar cualquier cambio en un programa en ejecución.



INFORMACIÓN

- Cuando el Bloqueo para niños está activado, puede pulsar la tecla Encendido/ Apagado para encender o apagar la lavadora. El programa se reanuda al volver a poner en marcha la lavadora.
- Escuchará una advertencia si se pulsan los botones mientras el Bloqueo para niños está activado. Esta advertencia sonora se cancelará si se pulsan los botones cinco veces consecutivas.

Para activar el Bloqueo Infantil:

Pulse y mantenga pulsado el botón de ajuste del nivel de secado durante 3 segundos. Cuando finalice la cuenta atrás “3-2-1” en la pantalla, aparecerá el icono Bloqueo Infantil On. Una vez que vea esta advertencia, puede soltar el **botón de ajuste del nivel de secado**.

Para desactivar el bloqueo para niños:

Pulse y mantenga pulsado el botón de ajuste del nivel de secado durante 3 segundos. Cuando finalice la cuenta atrás “3-2-1” en la pantalla, desaparecerá el icono Bloqueo para niños.

• Bluetooth

Puede utilizar la función de conexión bluetooth para emparejar su máquina con su dispositivo inteligente. De esta manera, puede utilizar su dispositivo inteligente para obtener información sobre su aparato y controlarlo.

Para habilitar ccc:

Pulse y mantenga pulsado el botón de función del control remoto durante 3 segundos. Verá que aparecerá la cuenta atrás “3-2-1” y el símbolo Bluetooth. Suelte el **botón de función del control remoto**. El icono de Bluetooth parpadeará mientras el producto está siendo emparejado con el dispositivo inteligente. Si la conexión es correcta, la luz del icono permanecerá encendida.

Para desactivar Bluetooth:

Pulse y mantenga pulsado el botón de función del control remoto durante 3 segundos. Cuando finalice la cuenta atrás “3-2-1” en la pantalla, desaparecerá el icono Bluetooth.



INFORMACIÓN

- Debe completar la primera configuración de la aplicación HomeWhiz para activar Bluetooth. Después de la configuración, si pulsa el botón de función del control remoto mientras el botón está en la posición de Descarga de programas/ Control remoto, la conexión Bluetooth se activará automáticamente.

5.12 Pasos para el secado



5.12.1 Planchado en seco

El secado continúa hasta que el nivel de secado alcanza el paso de planchado en seco.

5.12.2 Secado de armario

El secado continúa hasta que el nivel de secado alcanza el paso de secado de armario.

5.12.3 Secado adicional

El secado continúa hasta que el nivel de secado alcanza el paso de secado de armario adicional.



INFORMACIÓN

- El nivel de secado puede variar dependiendo de la mezcla de ropa, el tipo de material, la cantidad y el nivel de humedad de la ropa.
- No utilice la máquina para secar ropa que contenga puntillas, encaje, bisutería, cuentas, cubiletes, alambre, etc. o ropa con alto contenido de seda.

5.12.4 Secado basado en el tiempo: minutos

Puede seleccionar 30, 90 o 150 minutos de secado para alcanzar el nivel de secado deseado a baja temperatura.



INFORMACIÓN

- Al secar una pequeña cantidad de ropa (2 piezas como máximo), seleccione los pasos de secado cronometrados en los programas de secado Algodón o Sintéticos.
- Si la ropa no ha alcanzado el nivel de secado deseado al final del programa de secado, puede seleccionar el tiempo de secado para finalizar el proceso.
- Cuando se selecciona esta función, la lavadora realiza el secado durante el tiempo ajustado, independientemente del nivel de secado.

5.13 Pantalla de tiempo

Durante la ejecución del programa, el tiempo restante hasta el final del programa se indica en horas y minutos, p. ej. "01:30".



INFORMACIÓN

- La duración de los programas puede variar con respecto a los valores mostrados en la «Tabla de programas y consumos» en función de la presión, la dureza y la temperatura del agua, la temperatura ambiente, el volumen de la colada y el tipo de prendas que la componen, las funciones auxiliares seleccionadas y los cambios en la tensión del suministro eléctrico.

5.14 Hora de finalización

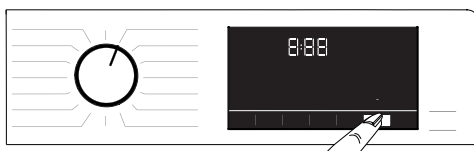

Con la función **Hora de finalización**, el inicio del programa puede retrasarse hasta 24 horas. Después de pulsar el botón **Hora de finalización**, se mostrará la hora de finalización estimada del programa. Si se establece una **hora de finalización**, se encenderá la luz de **hora de finalización**.

Para asegurarse de que la función Hora de finalización esté habilitada y el programa finalice al cumplirse el tiempo definido, debe pulsar **Inicio/Pausa** luego de establecer la duración. El botón **Inicio/Pausa** dejará de parpadear y permanecerá encendido. Si desea cancelar la función **Hora de finalización**, pulse el botón Hora de finalización hasta que se apague la luz de Hora de finalización o pulse el botón **On/Off** para apagar y encender la máquina.

1. Abra la puerta de carga, deposite la colada y añada detergente, etc.
2. Seleccione el programa de lavado, la temperatura, la velocidad de centrifugado y, si es necesario, las funciones auxiliares que desee.
3. Pulse el botón **Hora de finalización** para establecer la hora de finalización deseada. Se encenderá la luz de **Hora de finalización**.
4. Pulse el botón **Inicio/Pausa**. Comenzará la cuenta atrás. El símbolo ":" situado en la mitad de la hora final en la pantalla comenzará a parpadear.



INFORMACIÓN

- No use detergentes líquidos al habilitar la función Hora de finalización. Pueden quedar manchas en la ropa.
- La puerta permanecerá cerrada durante la cuenta atrás de la hora de finalización. Si desea desbloquear la puerta, pulse el botón de inicio/ pausa de programa para poner la máquina en modo de pausa. Al final de la cuenta atrás, el símbolo Hora de finalización se apaga, el ciclo de lavado comienza y la duración del programa seleccionado aparece en pantalla.
- Cuando se selecciona Hora de finalización, la hora que aparece en la pantalla consiste en la hora de finalización más la duración del programa seleccionado.



INFORMACIÓN

- La puerta se bloqueará si se selecciona la función de control remoto. Para abrir la puerta, debe presionar la tecla Control remoto o cambiar la posición del programa para desactivar la función Control remoto.

Abrir la puerta de carga en caso de falla de energía:



INFORMACIÓN

- En caso de fallo de corriente, puede utilizar el asa de emergencia de la puerta de carga situado debajo de la tapa del filtro de la bomba para abrir manualmente la puerta de carga.



¡ADVERTENCIA!

- Antes de abrir la puerta de carga, asegúrese de que no haya agua en la máquina para evitar desbordamientos de agua. El agua puede estar caliente y causar escaldaduras.

5.15 Inicio del programa

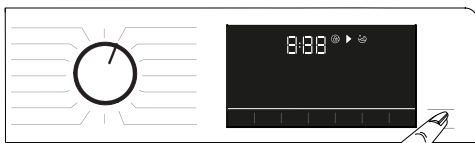

1. Pulse el botón **Inicio/Pausa** para iniciar el programa.
2. La luz parpadeante de la tecla **Inicio/Pausa** permanecerá encendida, indicando que el programa ha comenzado.
3. La puerta de carga estará cerrada. Cuando la puerta se está cerrando, se mostrará la advertencia "Bloqueando puerta".

5.16 Bloqueo de la puerta de carga



En la puerta de carga de la lavadora hay un sistema de bloqueo que impide la apertura de la puerta de carga cuando el nivel del agua no es adecuado para abrir la puerta. La luz de "puerta de carga bloqueada" en el panel se encenderá cuando la puerta de carga esté bloqueada.

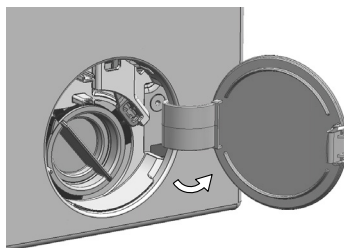

- Apague y desenchufe el aparato.
- Abra la tapa del filtro de la bomba.

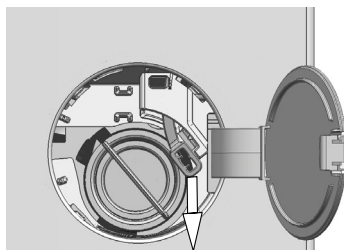

- Retire la manija de emergencia de la puerta de carga detrás de la cubierta del filtro con una herramienta.
- Abra la puerta de carga tirando hacia abajo de la palanca de emergencia de la puerta de carga.
- Intente tirar de la manija hacia abajo nuevamente si la puerta de carga no está abierta.
- Lleve la manija de emergencia de la puerta de carga a su posición original después de abrir la puerta de carga.

5.17 Cambiar las selecciones después de iniciado el programa

5.17.1 Agregar ropa después de que el programa ha comenzado

Al pulsar la tecla **Inicio/Pausa**, la luz "Puerta de carga bloqueada" del panel se apagará si el nivel de agua de la lavadora es el adecuado.



Si el nivel de agua de la máquina no es adecuado cuando pulse el botón **Inicio/Pausa**, el panel le advertirá de que la puerta está cerrada.

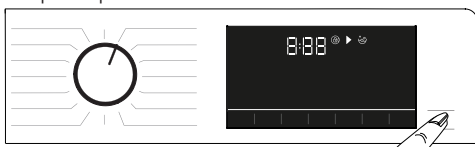

5.17.2 Cambiar la máquina al modo de pausa

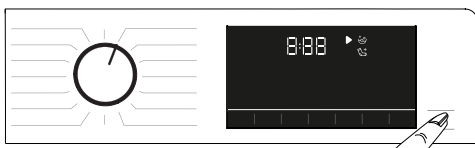

Pulse el botón **Inicio/Pausa** para que la lavadora pase al modo de pausa.

5.17.3 Cambiar la selección del programa después de que el programa ha comenzado:

Si el Bloqueo para niños no está activado, puede cambiar de programa mientras se

está ejecutando el actual. Esto cancelará el programa actual.



INFORMACIÓN

- El nuevo programa seleccionado comenzará de nuevo.

5.17.4 Cambiar la función auxiliar, velocidad de centrifugado y ajustes de temperatura

Podrá cancelar o seleccionar las funciones auxiliares dependiendo del paso al que

haya llegado el programa. Ver "Selección de funciones auxiliares". También se puede cambiar la velocidad de centrifugado, la temperatura y los ajustes del secado. Vea las secciones "Selección de la velocidad de centrifugado" y "Selección de temperatura".



INFORMACIÓN

- Si la temperatura del agua dentro de la lavadora es alta o si el nivel del agua está por encima de la línea de la puerta, la puerta de carga no se abrirá.

5.18 Cancelar el programa

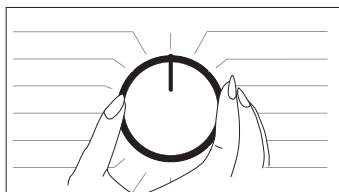

El programa se cancelará si el selector de programas se conecta a otro programa o si la lavadora se apaga y se enciende con este botón.



INFORMACIÓN

- El programa no se cancelará si gira el selector de programa mientras el bloqueo para niños está activado. Deberá desactivar el bloqueo para niños en primer lugar.
- Si desea abrir la puerta de carga tras cancelar el programa pero no puede hacerlo porque el nivel del agua en la lavadora está por encima de la línea de referencia de la puerta de carga, gire el selector de programa a Bomba+Centrifugado para evacuar el agua contenida en la lavadora.

5.19 Fin del programa

Una vez finalizado el programa, aparecerá el símbolo Finalizar. Si no pulsa ningún botón durante 10 minutos, la lavadora pasará al modo Apagado. La pantalla y todos los indicadores se apagarán. Si pulsa cualquier botón, se mostrarán los pasos del programa completados.

5.20 Su máquina tiene la función "Modo Pausa".

Después de utilizar el botón de encendido/apagado para encender la lavadora, si no inicia ningún programa en el paso de selección o no realiza ninguna otra cosa, o si no hace nada en 2 minutos después de que el programa seleccionado haya terminado, el programa pasará automáticamente al modo de ahorro de energía. También, si el aparato tiene una pantalla que muestre una temporización de programa, esta pantalla se apagará completamente. Si gira el selector de programas o bien toca algún botón, las luces volverán a la posición previa. Las selecciones que realice al salir del modo de eficiencia energética pueden cambiar. Compruebe si sus selecciones son correctas antes de iniciar el programa. Si es necesario, haga los ajustes de nuevo. No se trata de un error.

5.21 Función HomeWhiz y Control remoto

HomeWhiz le permite utilizar su dispositivo inteligente para controlar su lavadora y obtener información sobre ella. Gracias a la aplicación HomeWhiz, puede utilizar su dispositivo inteligente para realizar algunos procedimientos que también puede realizar en la lavadora. Además, puede utilizar algunas funciones sólo con la función HomeWhiz. Para utilizar la función Bluetooth de su lavadora, debe descargar la aplicación HomeWhiz de la tienda de aplicaciones de su dispositivo. Asegúrese de que su dispositivo inteligente está conectado a Internet para descargar la aplicación. Si es la primera vez que utiliza la aplicación, siga las instrucciones que aparecen en pantalla para completar el proceso de registro del usuario. Una vez completado el registro, puede utilizar todos los productos con la función HomeWhiz en su casa en esta cuenta. En la aplicación HomeWhiz, puede tocar "Agregar o quitar electrodomésticos" para ver los productos asociados a su cuenta. Usted puede emparejar estos productos en esta página.



INFORMACIÓN

- Para poder utilizar la función HomeWhiz, asegúrese de que la aplicación está instalada en su dispositivo inteligente y de que su lavadora está emparejada con su dispositivo inteligente a través de Bluetooth. Si la lavadora no está emparejada con su dispositivo inteligente, funcionará como un electrodoméstico sin la función HomeWhiz.
- Su producto se ejecutará una vez que se haya emparejado con su dispositivo inteligente a través de Bluetooth. Los controles realizados desde la aplicación se habilitarán a través de este emparejamiento. Por esta razón, la señal Bluetooth entre el producto y el dispositivo inteligente debe ser lo suficientemente fuerte.
- Visite www.homewhiz.com para ver las versiones de Android e iOS compatibles con la aplicación HomeWhiz.



¡ADVERTENCIA!

- Todas las medidas de seguridad descritas en la sección **"INSTRUCCIONES GENERALES DE SEGURIDAD"** de su manual de usuario se aplican también al control remoto a través de la función HomeWhiz.

5.21.1 Configuración del HomeWhiz

Su producto y la aplicación HomeWhiz deben estar conectados para que la aplicación funcione. Para establecer esta conexión, siga los pasos que se indican a continuación para la configuración tanto de su producto como de la aplicación HomeWhiz.

- Si agrega un dispositivo por primera vez, toque "Agregar/Quitar dispositivo" en la aplicación HomeWhiz. A continuación, toque "Pulse aquí para configurar un nuevo electrodoméstico". Siga los pasos que se indican a continuación, así como las instrucciones de la aplicación HomeWhiz para completar la configuración.
- Para iniciar el proceso de configuración, asegúrese de que su máquina esté apagada. Pulse y mantenga pulsado el botón de temperatura y el botón de función del control remoto simultáneamente durante 3 segundos para cambiar su máquina al modo de configuración de HomeWhiz.



- Mientras el dispositivo está en el modo de configuración de HomeWhiz, verá una animación en la pantalla y el ícono de Bluetooth parpadeará hasta que la lavadora se empareje con su dispositivo inteligente. En este modo, sólo se activará el botón de programas. Los demás botones están desactivados.



- En la pantalla de la aplicación, seleccione la lavadora deseada y toque en Next (Siguiente).
- Siga las instrucciones en pantalla hasta que la aplicación HomeWhiz le pregunte sobre el producto que desea conectar a su dispositivo inteligente.
- Regrese a la aplicación HomeWhiz y espere hasta que se complete la configuración. Una vez finalizada la configuración, asigne un nombre a su lavadora. Ahora puede tocar la pantalla para ver el producto que ha agregado a la app de HomeWhiz.



INFORMACIÓN

- Si no puede completar la configuración con éxito en 5 minutos, la lavadora se apagará automáticamente. En este caso, tendrá que empezar de nuevo el procedimiento de configuración. Si el problema persiste, no dude en ponerse en contacto con el servicio técnico autorizado.
- Puede utilizar su lavadora con más de un dispositivo inteligente. Para ello, descargue también la aplicación HomeWhiz en el otro dispositivo inteligente. Después de iniciar la aplicación, deberá iniciar sesión en su cuenta creada previamente y haber emparejado su lavadora. De lo contrario, lea "Configuración de una lavadora que está conectada a la cuenta de otra persona".



¡ADVERTENCIA!

- Para la configuración de HomeWhiz, su dispositivo inteligente debe estar conectado a Internet. De lo contrario, la aplicación HomeWhiz no le permitirá completar el proceso de configuración correctamente. Si tiene problemas con su conexión a Internet, póngase en contacto con su proveedor de servicios de Internet.



INFORMACIÓN

- La aplicación HomeWhiz puede solicitarle que introduzca el número de producto indicado en la etiqueta del producto. La etiqueta del producto se encuentra en la parte interior de la puerta del producto. El número de producto está escrito en esta etiqueta.



5.21.2 Configurar una lavadora que esté conectada a la cuenta de otra persona

Si la lavadora que desea utilizar ha sido registrada previamente en el sistema con la cuenta de otra persona, deberá establecer una nueva conexión entre la aplicación HomeWhiz y el producto.

- Descargue la aplicación HomeWhiz en el nuevo dispositivo inteligente que desea usar.
- Cree una nueva cuenta e inicie sesión en esta cuenta en la aplicación HomeWhiz.
- Siga los pasos en la Configuración de HomeWhiz (5.21.1 Configuración de HomeWhiz) para completar la configuración.



¡ADVERTENCIA!

- Dado que las funciones de HomeWhiz y Control remoto de su producto funcionan a través del emparejamiento vía Bluetooth, el producto puede ser ejecutado por una sola aplicación HomeWhiz a la vez.

5.21.3 Uso de la función de Control remoto

Después de la configuración de HomeWhiz, Bluetooth se activará automáticamente. Para activar o desactivar la conexión Bluetooth, véase 5.11.2 Bluetooth 3". Si apaga y enciende la máquina mientras Bluetooth está activado, se reconectará automáticamente. Si el dispositivo emparejado se sale del alcance de la conexión Bluetooth, ésta se apagará automáticamente. Por esta razón, tendrá que volver a encender Bluetooth si desea utilizar la función de control remoto.

Puede comprobar el símbolo de Bluetooth en la pantalla para seguir el estado de la conexión. Si el símbolo está encendido, significa que la conexión Bluetooth está establecida. Si se ha establecido el símbolo, el producto está intentando conectarse. Si el símbolo está apagado, significa que no tiene conexión.



¡ADVERTENCIA!

- Si la conexión Bluetooth está activada en su producto, puede seleccionar la función de control remoto. Si no se puede seleccionar la función de control remoto, compruebe el estado de la conexión. Si la conexión falla, repita la configuración inicial en el electrodoméstico.
- Por razones de seguridad, la puerta del electrodoméstico permanecerá cerrada mientras la función de control remoto esté activada, independientemente del modo de funcionamiento. Si desea abrir la puerta del producto, deberá girar la perilla de selección de programa o pulsar la tecla Control remoto para desactivar la función de Control remoto.

Si desea controlar su lavadora de forma remota, active la función de control remoto pulsando el botón de control remoto mientras el selector de programas está en la posición de descarga de programas/control remoto en el panel de control. Una vez que se accede al producto, verá una pantalla similar a la que se muestra a continuación.



Cuando el control remoto está activado, sólo puede administrar y apagar la máquina y seguir el estado de la lavadora. Todas las funciones, excepto el bloqueo para niños, se pueden gestionar a través de la aplicación. Puede comprobar el indicador de función de la tecla para saber si la función del control remoto está activada o desactivada. Si la función de control remoto está desactivada, todas las operaciones se realizan en la lavadora y sólo se permite el seguimiento del estado de la aplicación.

Si la función de control remoto no puede ser activada, escuchará una advertencia después de pulsar el botón. Esto puede ocurrir si el producto está encendido o si no hay ningún producto emparejado a través de Bluetooth. Los ajustes de Bluetooth que están desactivados o la puerta de la lavadora abierta son ejemplos de estos casos.

Al activar esta función en la lavadora, dicha función permanecerá activada excepto en determinados casos, permitiéndole controlar su lavadora de forma remota vía Bluetooth.

En algunos casos, se desactiva por razones de seguridad:

- Cuando su lavadora sufre una interrupción de energía.
- Cuando se gira la perilla de Programa para seleccionar un programa diferente o cuando el producto está apagado.

5.21.4 Solución de problemas

Siga los pasos que se indican a continuación si tiene problemas con el control o la conexión. Observe si la anomalía persiste o no después de la acción efectuada. Haga lo siguiente si el problema no se resuelve.

- verifique si su dispositivo inteligente está conectado a la red doméstica correspondiente;
- reinicie la aplicación del producto;
- Apague y encienda el Bluetooth a través del panel de control del usuario.
- Si no se puede establecer la conexión con los procesos anteriores, repita la configuración inicial en la lavadora.

Si el problema persiste, consulte a un agente de servicio autorizado.

6 Mantenimiento y limpieza

La limpieza de la lavadora a intervalos regulares contribuye a prolongar su vida útil y a reducir la frecuencia de aparición de los problemas más comunes.

6.1 Limpieza del depósito de detergente

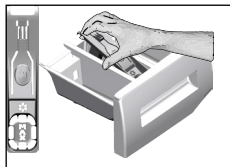

Limpie regularmente (cada 4 o 5 ciclos de lavado) el depósito de detergente tal como se indica a continuación con el fin de evitar la acumulación de detergente en polvo con el tiempo.

- 1 Quite el sifón levantándolo desde atrás tal como se muestra en la imagen. Tras llevar a cabo las operaciones de limpieza mencionadas más adelante, vuelva a colocar el sifón en su lugar y empuje hacia abajo su parte delantera con el fin de que la lengüeta de fijación encaje en su sitio.



INFORMACIÓN

- Si se empiezan a acumular cantidades anormales de agua y suavizante en el compartimento del suavizante, deberá limpiar el sifón.

2. Lave el depósito de detergente y el sifón en el fregadero con agua tibia en abundancia. Para evitar el contacto directo con los residuos, utilice guantes y lávelo con un cepillo.
- 3 Tras la limpieza, vuelva a colocar el depósito en su sitio y asegúrese de que se haya asentado correctamente.

6.2 Limpieza de la puerta de carga y el tambor

Para productos con programa de limpieza del tambor, por favor, vea Manejo del producto - Programas.



Tras cada lavado, asegúrese de que no queden sustancias extrañas en el tambor. Si se obstruyen los orificios del fuele que se muestran en la figura, ábralos con un palillo.



INFORMACIÓN

- Los cuerpos extraños metálicos oxidarán el tambor. Limpie las manchas de la superficie del tambor con limpiadores para acero inoxidable. Jamás utilice estropajos metálicos.



¡PRECAUCIÓN!

- No utilice esponjas o materiales que puedan rayar. Dañarán las superficies pintadas, cromadas y plásticas.

6.3 Limpieza del cuerpo y el panel de control

Limpie el cuerpo de la lavadora con agua jabonosa o detergentes en gel suaves y no corrosivos, según sea necesario, y seque con un trapo suave. Utilice solo un trapo suave y húmedo para limpiar el panel de control.

6.4 Limpieza de los filtros de la toma de agua

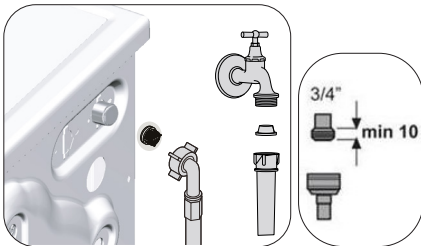

En el extremo de cada válvula de toma de agua ubicada en la parte trasera de la lavadora, así como en el punto de conexión de cada manguera de entrada de agua

con el grifo, hay un filtro. Estos filtros evitan que los objetos extraños y la suciedad del agua penetren en la lavadora. Se deben limpiar los filtros cuando estén sucios.

1. Cierre las tapas.
2. Para acceder a los filtros de las válvulas de toma de agua, retire las tuercas de las mangueras de toma de agua. Limpie los filtros con un cepillo adecuado. Si están demasiado sucios, quítelos con un alicate para limpiarlos.
3. Extraiga los filtros y las juntas de los extremos planos de las mangueras de entrada de agua y límpielos en profundidad bajo un chorro de agua corriente.
4. Vuelva a colocar con cuidado las juntas y los filtros en su sitio y apriete con la mano las tuercas de la manguera.

6.5 Evacuación del agua restante y limpieza del filtro de la bomba

El sistema de filtros de su lavadora evita que los objetos sólidos tales como botones, monedas o pelusas de los tejidos atasquen el propulsor de la bomba durante la evacuación del agua de lavado. De esta manera, el agua se evacuará si ningún problema y la vida útil de la bomba será mayor. Si la lavadora no evacúa el agua, es posible que el filtro de la bomba esté atascado. Es preciso limpiar el filtro siempre que esté atascado o, en todo caso, cada 3 meses. Es preciso evacuar el agua antes de proceder a limpiar el filtro de la bomba. También hay que evacuar el agua antes de transportar la lavadora (p. ej. en un traslado de domicilio) o en caso de heladas.



¡PRECAUCIÓN!

- Las sustancias extrañas que queden en el filtro de la bomba pueden dañar la lavadora o producir problemas de ruidos.
- Si la lavadora no está en uso, cierre el grifo, desconecte la manguera de suministro y vacíe el agua contenida en la máquina para evitar que se congele.
- Después de cada uso, cierre el grifo al que está conectada la manguera de suministro.

1. Para limpiar el filtro y evacuar el agua, desenchufe la máquina para cortar la corriente.



¡PRECAUCIÓN!

- La temperatura del agua en el interior del tambor puede llegar a los 90 °C. Para evitar riesgos de quemaduras, deje que la lavadora se enfríe antes de proceder a limpiar el filtro.

2. Abra la cubierta del filtro. Presione la pestaña en la dirección de la flecha y tire de la pieza hacia usted.

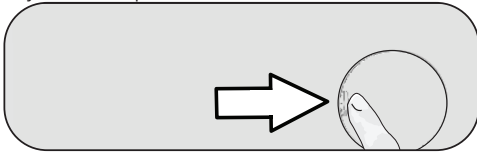

3. Utilice este programa para vaciar el agua de la lavadora.

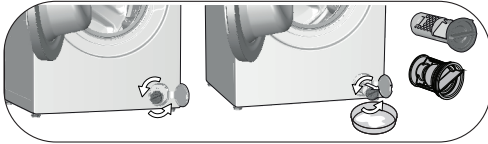

- a. Para recoger el agua que salga del filtro, coloque un recipiente grande y poco profundo delante del filtro.
 - b. Afloje el filtro de la bomba (en sentido contrario a las agujas del reloj) hasta que el agua comience a salir. Llene el recipiente que ha colocado frente al filtro. Tenga siempre a mano un paño para absorber el agua que se derrame.
 - c. Una vez evacuada la totalidad del agua contenida en la lavadora, gire el filtro para extraerlo por completo.
4. Limpie los residuos de su interior así como las fibras alrededor de la hélice, si las hubiera.
 5. Remplace el filtro.
 6. Cierre la cubierta del filtro.

7 Resolución de problemas

Los programas no se iniciarán una vez que se haya cerrado la puerta de carga.

- No ha pulsado el botón Inicio/Pausa/Cancelar.>>> *Pulse el botón Inicio/Pausa/Cancelar.
- Si la carga es excesiva, podría resultar difícil cerrar la puerta de carga.>>> *Cargue menos ropa sucia y asegúrese de que la puerta de carga esté bien cerrada.

No se puede iniciar ni seleccionar el programa.

- Es posible que la máquina haya pasado al modo de autoprotección debido a un problema de alimentación (tensión de red, presión del agua, etc.).>>> Para cancelar el programa, gire el selector de programas para seleccionar otro programa. El programa anterior se cancelará (ver "Cancelación del programa").

Agua dentro del aparato.

- Puede que quede algo de agua en el aparato debido a los procesos de control de calidad que se llevan a cabo durante la producción.>>> Esto no es un fallo, el agua no daña el aparato.

Hay una fuga de agua en la parte inferior de la lavadora.

- Puede que haya un problema con las mangueras o el filtro de la bomba.>>> Asegúrese de que las juntas de las mangueras de entrada de agua estén bien ajustadas. Adjunte la manguera al grifo firmemente.
- Es posible que el filtro de la bomba no esté bien cerrado.>>> Asegúrese de que el filtro de la bomba esté bien cerrado.

La lavadora no absorbe agua.

- Es posible que el grifo esté cerrado.>>> Abra los grifos.
- La manguera de toma de agua puede estar doblada.>>> Estire la manguera.
- El filtro de entrada de agua puede estar obstruido.>>> Limpie el filtro.
- Es posible que la puerta de carga no esté cerrada.>>> Cierre la puerta de carga.

La máquina no evacúa el agua.

- La manguera de drenaje de agua puede estar obstruida o torcida.>>> Limpie o estire la manguera.
- Es posible que el filtro de la bomba esté obstruido.>>> Limpie el filtro de la bomba.

El lavavropas vibra o hace ruidos.

- Es posible que la lavadora esté desequilibrada.>>> Ajuste las patas para nivelar la máquina.
- Es posible que haya penetrado una sustancia extraña en el filtro de la bomba.>>> Limpie el filtro de la bomba.
- No se deben quitar los pernos de seguridad para el transporte.>>> Retire los pernos de seguridad para el transporte.
- La cantidad de colada puede ser muy pequeña.>>> Introduzca más prendas en la lavadora.
- Es posible que la lavadora esté sobrecargada de ropa.>>> Saque parte de la ropa de la lavadora o distribuya la carga a mano para distribuirla uniformemente en la lavadora.
- Es posible que la lavadora esté en contacto con una superficie dura.>>> Asegúrese de que la máquina no esté en contacto con nada.

El lavavropas se detuvo poco después de haberse iniciado el programa.

- Es posible que la máquina se haya detenido temporalmente debido a la baja tensión.>>> Volverá a funcionar una vez que la tensión vuelva a un nivel normal.

La máquina evacúa directamente el agua que recoge.

- La manguera de desagüe puede estar a una altura inadecuada.>>> Conecte la manguera de drenaje de agua como se describe en el manual de usuario.

No se ve agua dentro del lavavropas durante el proceso de lavado.

- El nivel del agua no se puede ver fuera de la lavadora. No se trata de un fallo.

No se puede abrir la puerta de carga.

- El bloqueo de la puerta puede estar activado debido al nivel de agua de la lavadora.>>> Drene el agua ejecutando el programa de vaciado o centrifugado.
- La máquina puede estar calentando el agua o en la fase de centrifugado.>>> Espere a que finalice el programa.
- La puerta de carga puede estar atascada debido a la presión a la que está expuesta.>>> Sujete la empuñadura, empuje y tire de la puerta de carga para liberarla de la presión y ábrala.
- La puerta de carga no se abre si no hay corriente.>>> Para abrir la puerta de carga, abra la tapa del filtro de la bomba y tire hacia abajo de la palanca de emergencia situada en la parte trasera de dicha tapa. Véase "Bloqueo de la puerta de carga"

El lavado tarda más tiempo del especificado en el manual.*

- Puede que la presión del agua sea baja.>>> Dado que la cantidad de agua ha disminuido, la máquina esperará hasta que tome el agua adecuada para evitar una mala calidad de lavado. Por lo tanto, el tiempo de lavado se prolonga.
- La tensión puede estar baja.>>> Si la tensión de alimentación es baja, el tiempo de lavado se prolonga para evitar una mala calidad de lavado.
- La temperatura de entrada del agua puede ser demasiado baja.>>> El tiempo necesario para calentar el agua se prolonga en las estaciones frías. Además, el tiempo de lavado puede ampliarse para evitar malos resultados de lavado.
- Es posible que haya aumentado el número de ciclos de enjuague y/o la cantidad de agua de enjuague.>>> Cuando se necesita un mejor rendimiento de aclarado, la lavadora aumenta la cantidad de agua de enjuague y añade otro ciclo de aclarado, si es necesario.
- El exceso de espuma puede haberse formado debido al uso de demasiado detergente, y es posible que se haya activado el sistema automático de absorción de espuma.>>> Use la cantidad recomendada de detergente.

No hay cuenta atrás del programa. (En modelos provistos de pantalla) (*)

- El temporizador puede pararse durante la toma de agua. >>> El indicador del temporizador no realizará la cuenta atrás hasta que la máquina tome una cantidad adecuada de agua. Cuando la cantidad de agua tomada disminuye, la máquina esperará hasta tomar suficiente agua para evitar unos malos resultados de lavado. Posteriormente se reanudará la cuenta atrás.
- El indicador del temporizador puede pararse durante el calentamiento. >>> El indicador del temporizador no iniciará la cuenta atrás hasta que la máquina alcance la temperatura seleccionada.
- Puede que el indicador del temporizador se detenga durante el centrifugado. >>> El sistema automático de detección de carga desequilibrada podría haberse activado debido a la distribución desigual de la ropa en el tambor.

No hay cuenta atrás del programa. ()**

- Es posible que la ropa en la lavadora esté mal distribuida. >>> El sistema automático de detección de carga desequilibrada podría haberse activado debido a la distribución desigual de la ropa en el tambor.

La máquina no pasa a la fase de centrifugado. (*)

- Es posible que la ropa en la lavadora esté mal distribuida. >>> El sistema automático de detección de carga desequilibrada podría haberse activado debido a la distribución desigual de la ropa en el tambor.
- La lavadora no podrá centrifugar si el agua que contiene no se evacua completamente. >>> Compruebe el filtro y la manguera de desagüe.
- El exceso de espuma puede haberse formado debido al uso de demasiado detergente, y es posible que se haya activado el sistema automático de absorción de espuma. >>> Use la cantidad recomendada de detergente.

Los resultados de lavado no son buenos: La ropa se está poniendo gris.()**

- Es posible que se haya utilizado una cantidad insuficiente de detergente durante un largo período de tiempo. >>> Use la cantidad recomendada de detergente de acuerdo con la dureza del agua y la ropa.
- Es posible que el lavado se haya realizado a bajas temperaturas durante mucho tiempo. >>> Seleccione la temperatura correcta para la colada que se va a lavar.
- Agua dura y cantidad insuficiente de detergente. >>> El uso de agua dura junto con una cantidad insuficiente de detergente puede causar a la larga la acumulación de suciedad y coloración grisácea en la ropa. Es difícil eliminar el tono gris una vez que aparece. Utilice la cantidad de detergente recomendada según la dureza del agua y la cantidad de ropa.
- Es posible que se haya utilizado una cantidad excesiva de detergente. >>> Use la cantidad recomendada de detergente apropiada para la dureza del agua y la ropa.

Los resultados de lavado no son buenos: Las manchas persisten o la ropa no se blanquea. ()**

- Es posible que se haya utilizado una cantidad insuficiente de detergente. >>> Use la cantidad recomendada de detergente apropiada para la colada.
- La máquina podría haberse sobrecargado. >>> No sobrecargue la máquina. Cargue la lavadora con las cantidades recomendadas en la "tabla de programas y consumos".
- Es posible que se haya seleccionado un programa y una temperatura incorrectos. >>> Seleccione el programa y la temperatura adecuados para la ropa que desea lavar.
- Es posible que se haya utilizado un tipo de detergente incorrecto. >>> Utilice detergente original apropiado para la máquina.
- El detergente podría estar en el compartimento equivocado. >>> Ponga el detergente en el compartimento correcto. No mezcle la lejía con el detergente.

Los resultados de lavado no son buenos: Han aparecido manchas de grasa en la colada. ()**

- Es posible que el tambor no se haya limpiado con regularidad. >>> Limpie el tambor de forma periódica. Para ello, vea la sección 6.2.

Los resultados de lavado no son buenos: La ropa tiene mal olor. ()**

- El lavado a bajas temperaturas y/o con programas cortos durante mucho tiempo causará olores y bacterias en el tambor. >>> Deje el cajón de detergente y la puerta de carga de la máquina entreabierta después de cada ciclo de lavado. Así, se evita la formación de un entorno húmedo favorable a la aparición de bacterias.

La ropa ha perdido color. ()**

- La máquina podría haberse sobrecargado. >>> No sobrecargue la máquina.
- El detergente utilizado puede estar húmedo. >>> Mantenga los detergentes cerrados en un ambiente libre de humedad y no los esponja a temperaturas excesivas.
- Es posible que se haya seleccionado una temperatura alta. >>> Seleccione un programa y una temperatura adecuados para el tipo y el grado de suciedad de la colada.

Los resultados de enjuague no son buenos

- La cantidad, la marca o las condiciones de almacenamiento del detergente pueden no ser las adecuadas. >>> Use un detergente apropiado para la lavadora y su ropa. Conservar el detergente cerrado en un lugar sin humedad y donde no esté expuesto a altas temperaturas.
- Es posible que el detergente se haya añadido en el compartimento equivocado. >>> Si añade detergente al compartimento de prelavado aunque no haya seleccionado un programa de prelavado, es posible que la máquina utilice este detergente durante la fase de aclarado o la del suavizante. Ponga el detergente en el compartimento correcto.
- El filtro de la bomba podría estar obstruido. >>> Compruebe el filtro.
- La manguera de evacuación puede estar doblada. >>> Compruebe la manguera de drenaje.

La ropa ha salido rígida del proceso de lavado. ()**

- Es posible que se haya utilizado una cantidad insuficiente de detergente. >>> El uso de una cantidad insuficiente de detergente para la dureza del agua puede hacer que la ropa se vuelva rígida con el paso del tiempo. Utilice la cantidad adecuada de detergente para cada nivel de dureza del agua.
- Es posible que el detergente se haya añadido en el compartimento equivocado. >>> Si añade detergente al compartimento de prelavado aunque no haya seleccionado un programa de prelavado, es posible que la máquina utilice este detergente durante la fase de aclarado o la del suavizante. Ponga el detergente en el compartimento correcto.
- El detergente podría haberse mezclado con el suavizante. >>> No mezcle el detergente con el suavizante. Lave y limpie el dispensador con agua caliente.

La ropa no huele a suavizante. ()**

- Es posible que el detergente se haya añadido en el compartimento equivocado. >>> Si añade detergente al compartimento de prelavado aunque no haya seleccionado un programa de prelavado, es posible que la máquina utilice este detergente durante la fase de aclarado o la del suavizante. Lave y limpie el dispensador con agua caliente. Ponga el detergente en el compartimento correcto.
- El detergente podría haberse mezclado con el suavizante. >>> No mezcle el detergente con el suavizante. Lave y limpie el dispensador con agua caliente.

Hay restos de detergente en el depósito de detergente. ()**

- Es posible que se haya agregado detergente al depósito estando húmedo. >>> Seque el depósito del detergente antes de añadirlo.
- El detergente podría haberse humedecido. >>> Mantenga los detergentes cerrados en un ambiente libre de humedad y no los exponga a temperaturas excesivas.
- La presión del agua puede ser baja. >>> Compruebe la presión del agua.
- El detergente en el compartimento principal de lavado se mojó mientras la lavadora aspiraba el agua de prelavado. Los agujeros del compartimento del jabón podrían estar obstruidos. >>> Revise los agujeros y límpielos si están obstruidos.
- Es posible que haya un problema con las válvulas del depósito de detergente. >>> Llame al agente del servicio técnico autorizado.
- El detergente podría haberse mezclado con el suavizante. >>> No mezcle el detergente con el suavizante. Lave y limpie el dispensador con agua caliente.

Hay restos de detergente en la colada.

- La máquina podría haberse sobrecargado. >>> No sobrecargue la máquina.
- Es posible que se haya seleccionado un programa y una temperatura incorrectos. >>> Seleccione el programa y la temperatura adecuados para la ropa que desea lavar.
- Es posible que se haya utilizado un jabón incorrecto. >>> Seleccione el jabón correcto para la ropa que se va a lavar.

Se produce demasiada espuma en la máquina. ()**

- Es posible que se hayan utilizado detergentes inadecuados para la lavadora. >>> Utilice detergentes adecuados para la lavadora.
- Es posible que se haya utilizado una cantidad excesiva de detergente. >>> Use sólo la cantidad suficiente de detergente.
- Es posible que el detergente se haya almacenado en condiciones inadecuadas. >>> Mantenga el detergente en un lugar cerrado y seco. No lo guarde en lugares demasiado calientes.
- La ropa lavada con malla, como los encajes, puede formar demasiada espuma debido a su textura. >>> Use menos detergente para este tipo de telas.
- El detergente podría estar en el compartimento equivocado. >>> Ponga el detergente en el compartimento correcto.
- El suavizante se retira a tiempo. >>> Es posible que haya un problema con las válvulas o el dispensador de detergente. En ese caso, llame al servicio técnico autorizado.

El depósito de detergente rebosa espuma.

- Es posible que se haya utilizado una cantidad excesiva de detergente. >>>>Prepara una mezcla de 1 cucharada de suavizante y ½ l de agua y viértala en el compartimento principal del depósito de detergente.
- Añada a la lavadora un detergente que sea adecuado a los programas y cargas máximas indicadas en la tabla de programas y consumos. Si usa productos adicionales (quitamanchas, lejías, etc.), reduzca la cantidad de detergente.

La colada permanece húmeda al final del programa. (*)

- El exceso de espuma puede haberse formado debido al uso de demasiado detergente, y es posible que se haya activado el sistema automático de absorción de espuma. >>> Use la cantidad recomendada de detergente.

El secado dura demasiado.

- La máquina podría haberse sobrecargado. >>> No sobrecargue la máquina.
- El centrifugado puede que no sea suficiente para lavar la ropa. >>> Seleccione una velocidad de centrifugado más alta en el paso de lavado de la lavadora-secadora.
- Es posible que el grifo esté cerrado. >>> Abra los grifos.

La ropa lavada sale mojada después del paso de secado.

- El programa seleccionado puede no ser adecuado para el tipo de colada. >>>Compruebe las etiquetas de cuidado de las prendas y seleccione un programa en consecuencia, o seleccione programas cronometrados adicionalmente.
- La máquina podría haberse sobrecargado. >>> No sobrecargue la máquina.
- El centrifugado puede que no sea suficiente para lavar la ropa. >>> Seleccione una velocidad de centrifugado más alta en el paso de lavado de la lavadora-secadora.

La máquina no puede iniciar el programa o no se puede iniciar el programa.

- El cable de alimentación puede estar desenchufado. >>> Asegúrese de que el cable de alimentación esté enchufado.
- Es posible que el programa no esté configurado o que no se haya pulsado el botón Inicio/Pausa/Cancelar. >>> Asegúrese de que el programa está ajustado y de que el electrodoméstico no está en modo de espera.
- El bloqueo para niños puede estar activado. >>> Desactive el bloqueo para niños.

La ropa se encoge, se destiñe, se empaña o se daña.

- El programa seleccionado puede no ser adecuado para el tipo de colada. >>> Compruebe las etiquetas de cuidado de las prendas y seleccione un programa en consecuencia, o seleccione programas cronometrados adicionalmente. No debe secar ropa que no sea apta para el secado.

La máquina no seca.

- Es posible que la ropa sucia no esté seca o que el paso de secado no esté activado. >>> Compruebe si la función de secado está seleccionada después del programa de lavado seleccionado.

No se puede abrir la puerta de carga.

- La puerta de su electrodoméstico puede no estar abierta por razones de seguridad. >>> Si el indicador de bloqueo de puerta está activo en la pantalla después del paso de secado, la máquina mantendrá la puerta bloqueada para su seguridad hasta que se enfríe.
- La puerta de carga no se abre si no hay corriente. >>> Para abrir la puerta de carga, abra la tapa del filtro de la bomba y tire hacia abajo de la palanca de emergencia situada en la parte trasera de dicha tapa. Véase "Bloqueo de la puerta de carga"

(*) Si las prendas no están distribuidas uniformemente dentro del tambor, se omite el centrifugado para evitar dañar tanto el lavarropas como su entorno. Reajuste la ropa sucia y vuelva a realizar la colada.

(**) Es posible que el tambor no se haya limpiado con regularidad. >>> Limpie el tambor de forma periódica. Ver sección 6.2



¡PRECAUCIÓN!

- Si no puede solucionar el problema aún siguiendo las instrucciones en esta sección, póngase en contacto con su proveedor o bien con un agente de servicio autorizado. Si la lavadora-secadora no funciona, jamás trate de repararla por su cuenta.



¡ADVERTENCIA!

- Consulte la sección HomeWhiz para obtener la información necesaria para la resolución de problemas.



Máquina de lavar e secar

Manual do utilizador

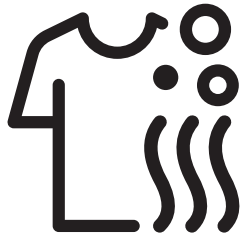

HTV 8716 DSW BTR



Por favor, leia primeiro este manual do utilizador!

Caro Cliente,

Obrigado por escolher um produto Beko.

Esperamos que consiga os melhores resultados com o seu produto que foi fabricado com alta qualidade e tecnologia de ponta. Portanto, por favor, leia primeiro cuidadosamente todo este manual do utilizador e a outra documentação que acompanha o produto e mantenha-o como referência para uso futuro. Se entregar o produto a um novo dono, dê-lhe também o manual do utilizador. Siga todos os avisos e informação no manual do utilizador. Ao longo deste manual do utilizador são utilizados os seguintes símbolos:



- Leia o manual do utilizador.



- Os materiais de embalagem do produto são fabricados a partir de materiais recicláveis de acordo com a regulamentação.
- Não elimine os materiais de embalagem juntamente com o lixo doméstico ou outros resíduos. Leve-os aos pontos de recolha de material de embalagem indicados pelas autoridades locais.



- Allergy UK é o nome da British Allergy Foundation (Fundação Britânica de Alergologia). A sua melhor recomendação é o "Selo de Aprovação". Quando vir um produto com este logótipo, poderá ficar seguro de que o produto foi cientificamente testado para provar a sua eficiência na redução/remoção de alérgenos do ambiente para aqueles que sofrem de alergias e asma ou que os produtos possuem um conteúdo de alérgenos/químicos significativamente reduzido.



PERIGO!

- Aviso contra choques elétricos.



PERIGO!

- Aviso relativo ao peso do produto



PERIGO!

- Aviso relativo a risco de fogo.



CUIDADO!

- Avisos relativos a situações que podem pôr em perigo a vida e a propriedade.



PRECAUÇÃO!

- Precauções a tomar.



INFORMAÇÃO

- Informação importante ou dicas úteis de utilização.



Este produto foi fabricado com recurso às mais recentes tecnologias em condições amigas do ambiente.

1 Instruções importantes sobre segurança e meio-ambiente

Esta secção contém instruções sobre segurança que ajudarão a proteger contra riscos de acidentes pessoais ou danos à propriedade. A não-observância destas instruções anulará qualquer garantia existente.

1.1 Segurança geral



CUIDADO!

- Este produto pode ser usado por crianças maiores de 8 anos e por pessoas com capacidades físicas, sensoriais e mentais não totalmente desenvolvidas ou com falta de experiência e conhecimento, desde que sejam supervisionadas ou esclarecidas sobre a utilização segura do produto e os riscos inerentes. As crianças não devem brincar com o produto. As tarefas de limpeza e manutenção não devem ser efetuadas por crianças, a não ser que supervisionadas por alguém. As crianças com menos de 3 anos devem ser mantidas afastadas da máquina, a menos que sejam continuamente supervisionadas.



AVISO!

- Nunca coloque o produto sobre pisos cobertos com tapetes ou carpetes. Caso contrário, a falta de fluxo de ar por debaixo da máquina provocará o sobreaquecimento das partes elétricas. Isto acarretará problemas ao seu produto.



INFORMAÇÃO

- Os procedimentos de instalação devem ser realizados sempre por pessoal autorizado. O fabricante não poderá ser responsabilizado por danos que possam resultar de procedimentos realizados por pessoal não autorizado.

1.1.1 Segurança elétrica



PERIGO!

- Se o produto tiver algum defeito, o mesmo não deverá ser utilizado a menos que seja reparado pelo Agente de Assistência Técnica Autorizado. Há risco de choque elétrico!
- Nunca lave o produto espalhando ou despejando água sobre o mesmo! Há risco de choque elétrico!



CUIDADO!

- Se o cabo de alimentação estiver danificado, este deverá ser substituído pelo fabricante, pelo serviço pós-vendas ou por pessoal igualmente qualificado (de preferência um electricista) ou alguém indicado pelo importador, a fim de se evitar possíveis riscos.



AVISO!

- Desligue o produto quando não estiver em uso.
- Nunca toque na ficha com as mãos molhadas! Nunca puxe pelo cabo para o retirar da tomada, mas sempre pela ficha.
- Desligue o produto da tomada durante os procedimentos de instalação, manutenção, limpeza e reparação.
- Não faça ligações através de cabos de extensão ou fichas múltiplas.



INFORMAÇÃO

- Este produto foi concebido para recommear a funcionar no caso de ser ligado após uma interrupção de energia. Se quiser cancelar o programa, consulte a secção "Cancelar o programa".

1.1.2 Segurança do produto



PERIGO!

- Nunca abra a porta de carregamento ou retire o filtro enquanto ainda houver água no tambor. Caso contrário, ocorrerá o risco de inundação e lesões devidas a água quente.



CUIDADO!

- As mangueiras de abastecimento e descarga devem estar sempre bem apertadas e não apresentar danos. Caso contrário, existe o risco de fuga de água.



INFORMAÇÃO

- Não force a abertura da porta de carregamento bloqueada. A porta abrirá imediatamente após a finalização do ciclo de lavagem. Se o interior da máquina estiver muito quente no final do programa, a porta de carregamento não poderá ser aberta. Aguarde até que o produto arrefeça. Se a porta continuar a não abrir, empregue as soluções fornecidas na secção de Resolução de Problemas para o erro "A porta de carregamento não pode ser aberta". Não force a abertura da porta de carregamento. A porta de carregamento e o mecanismo de bloqueio podem ficar danificados.
- Não devem existir portas com fechaduras, parafusos ou dobradiças que possam impedir a total abertura da porta de carregamento no local de instalação deste produto.
- Siga as instruções das etiquetas das roupas e da embalagem do detergente.
- Use apenas detergentes, amaciadores e suplementos próprios para máquinas de lavar.
- Não instale ou deixe este produto em locais onde possa ficar exposto a condições climatéricas.
- Os elementos de controlo do produto não devem ser usados de forma inconsequente.



INFORMAÇÃO

- Se for necessário um interruptor térmico sem reposição automática para cumprir a norma, as instruções para eletrodomésticos com um interruptor térmico sem reposição automática que seja reiniciado devido à desconexão da rede elétrica deverão incluir o seguinte: **CUIDADO:** para evitar perigos causados pela reposição acidental do interruptor térmico, o eletrodoméstico não deverá ser alimentado através de um dispositivo de ativação externo, como um temporizador, ou ligado a um circuito que seja regularmente ligado e desligado pelo mesmo.

1.1.3 Avisos sobre secagem



PERIGO!

- A roupa que tenha sido previamente lavada, limpa, suja ou manchada com benzina/gasolina, solventes de limpeza a seco ou outras substâncias inflamáveis/combustíveis não pode ser seca na máquina pois estes produtos libertam vapores inflamáveis/combustíveis. Caso contrário, existe o risco de incêndio.
- A roupa suja com óleo vegetal, álcool, gasolina, gasóleo, removedor de nódoas, terebintina, graxa ou removedor de graxa deve ser lavada com água quente e uma grande quantidade de detergente antes de ser secada. Caso contrário, existe o risco de incêndio.



PERIGO!

- Espuma de borracha (látex), toucas de banho, tecidos e roupas impermeáveis e almofadas reforçadas com borracha ou em espuma de borracha não podem ser secos com a função de secagem. Caso contrário, existe o risco de incêndio.
- Se utilizar ecobolas, bolas doseadoras ou redes para roupa na sua máquina, estes produtos poderão derreter durante o processo de secagem. Se pretender utilizar a função de secagem, não use estes produtos. Caso contrário, existe o risco de incêndio.
- Se estiver a utilizar produtos químicos para a limpeza, não use a função de secagem. Caso contrário, existe o risco de incêndio.



PERIGO!

- Não toque no vidro da porta de carregamento com as mãos sem proteção após a secagem. Há risco de queimadura!
- Existe uma etapa final, o arrefecimento, destinada a manter a roupa a uma determinada temperatura para garantir que não sofre danos. O utilizador pode ser exposto a vapor quente se abrir a porta antes de o arrefecimento estar concluído. Há risco de queimadura.
- Se os programas de secagem forem interrompidos (devido a cancelamento do programa ou corte de energia elétrica), a roupa que se encontra na máquina poderá estar quente. Tenha cuidado.

**CUIDADO!**

- Não pare a máquina antes de o programa de secagem estar concluído. Se tiver de o fazer, retire toda a roupa, coloque-a num local adequado e espere que arrefeça.
- O seu produto foi concebido para funcionar a temperaturas entre 0 °C e +35 °C.
- Temperaturas ambiente entre 15 °C e +25 °C são as ideais para o seu produto.
- Não deixe entrar animais de estimação no produto. Verifique o interior do produto antes de o usar.
- Não sobrecarregue a máquina para secar roupa. Respeite os níveis máximos de carga especificados para a secagem.

**AVISO!**

- Não utilize a máquina para secar roupas em pele ou que contenham pele (como etiquetas em pele em gangas). O tingimento das partes em pele pode afetar outros tecidos.
- Se ocorrer um problema que não consiga solucionar utilizando as informações fornecidas na secção de instruções de segurança, desligue o interruptor e a máquina da tomada e contacte o Agente de Assistência Técnica Autorizado.

**AVISO!**

- A máquina de lavar e secar pode ser utilizada para apenas lavar, apenas secar ou para lavar e secar roupa. A máquina não deve ser usada apenas para secar roupa molhada durante um longo período de tempo. Ao utilizar a máquina apenas para fins de secagem, execute um programa de lavagem com a máquina descarregada após cada 15 ciclos de secagem.
- Antes de carregar a máquina, verifique cada peça de roupa e certifique-se de que não há isqueiros, moedas, objetos metálicos, agulhas etc. dentro das mesmas ou nos bolsos.
- A roupa interior com peças metálicas não deve ser seca na máquina. As peças metálicas podem soltar-se durante a secagem e danificar a máquina. Coloque-as dentro de uma bolsa ou uma fronha.
- Não utilize a máquina para secar peças volumosas como tules, cortinas, cobertas, cobertores ou tapetes. As peças podem ficar danificadas.



INFORMAÇÃO

- Não seque roupa por lavar na máquina.
- Não utilize amaciadores ou agentes antiestáticos a menos que seja recomendado pelo fabricante.
- Os amaciadores e produtos afins devem ser utilizados de acordo com as instruções do fabricante.
- Não utilize a máquina para secar seda, lã ou outras peças delicadas. Caso contrário, as roupas de lã podem encolher e outras peças delicadas podem ficar danificadas.
- Consulte os símbolos nas etiquetas das roupas antes de lavar e secar.

1.2 Utilização prevista



INFORMAÇÃO

- Este produto destina-se a ser utilizado em ambiente doméstico. Não se destina a ser utilizado em ambientes comerciais e não deve ser usado para além do fim a que se destina.
- O produto deve ser utilizado para lavar, enxaguar e secar apenas produtos têxteis que possuam a marcação relevante.
- O fabricante declina qualquer responsabilidade pelo uso ou transporte incorretos.
- A vida útil do seu produto é de 10 anos. Durante este período, estarão disponíveis peças de reposição originais para manter o correto funcionamento do produto.



INFORMAÇÃO

- O eletrodoméstico foi concebido para utilização doméstica e semelhantes, tais como:
 - zonas de cozinha em lojas, escritórios e outros ambientes profissionais;
 - casas de campo;
 - utilização por clientes em hotéis, motéis e outros ambientes de tipo residencial;
 - ambientes tipo pensões;
 - áreas de utilização comum em blocos de apartamentos ou lavandarias automáticas.

1.3 Segurança das crianças



CUIDADO!

- As crianças com menos de 3 anos devem ser mantidas afastadas da máquina, a menos que sejam continuamente supervisionadas.
- Os materiais de embalagem são perigosos para as crianças. Guarde os materiais de embalagem num local seguro, fora do alcance das crianças.
- Os produtos elétricos são perigosos para as crianças. Mantenha as crianças afastadas do produto quando este estiver em funcionamento. Não as deixe brincar com o produto. Utilize a função de bloqueio para crianças para evitar que interajam com o produto.
- Não se esqueça de fechar a porta de carregamento quando sair da divisão onde o produto está localizado.
- Guarde todos os detergentes e aditivos num local seguro afastado do alcance das crianças, fechando a cobertura do recipiente de detergente ou selando a embalagem de detergente.

1.4 Conformidade com a Diretiva REEE e eliminação do produto em fim de vida.

Este produto não contém os materiais perigosos ou proibidos descritos na Diretiva relativa à gestão de resíduos de equipamentos elétricos e eletrónicos. Está em conformidade com a Diretiva REEE.



Este produto foi fabricado com peças e materiais de alta qualidade que podem ser reutilizados e reciclados. Por isso, não elimine o produto juntamente com o lixo doméstico normal no fim da sua vida útil. Leve-o a um ponto de recolha para reciclagem de equipamento elétrico e eletrónico. Contacte as autoridades locais para se informar do ponto de recolha mais próximo.

Ajude a proteger o ambiente e os recursos naturais reciclando os produtos usados. Para a segurança das crianças, corte o cabo de alimentação e quebre o mecanismo de bloqueio da porta de carregamento para tornar o produto inutilizável antes de o eliminar.

Cumprimento com a Diretiva RoHS
Este produto cumpre com a Diretiva RoHS 2011/65/UE. Não contém os materiais perigosos ou proibidos especificados na diretiva.

1.5 Informações sobre a embalagem

Os materiais de embalagem do produto são fabricados a partir de materiais recicláveis, conforme os nossos Regulamentos Ambientais Internacionais. Não elimine os materiais de embalagem juntamente com o lixo doméstico normal. Leve-os aos pontos de recolha de material de embalagem indicados pelas autoridades locais.

2 A sua máquina de lavar-secar

2.1 Visão geral

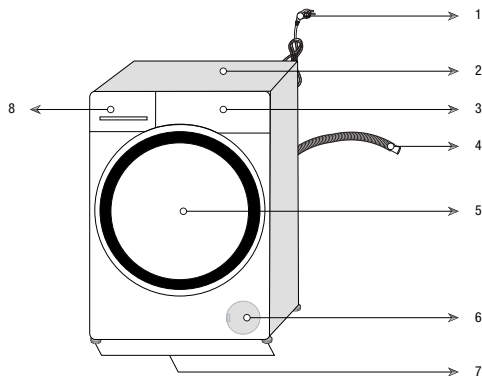

1- Cabo de alimentação	5- Porta de carregamento
2- Painel superior	6- Tampa do filtro
3- Painel de controlo	7- Pés ajustáveis
4- Mangueira de descarga de água	8- Gaveta do detergente

2.2 Conteúdo da embalagem



Cabo de alimentação



Mangueira de descarga de água

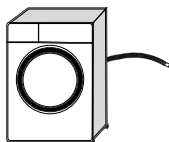

Parafusos de transporte

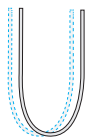
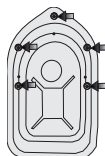

Mangueira de entrada de água

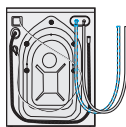

Recipiente de detergente líquido (*)



Manual do utilizador



Grupo de Bujões plásticos



INFORMAÇÃO

- As figuras neste manual são apenas esquemas e podem não corresponder exatamente ao produto.

(*) Isto poderá ser fornecido com a máquina, dependendo do modelo do seu produto.

2.3 Especificações técnicas

Nome do fornecedor ou marca comercial	Beko
Nome do modelo	HTV 8716 DSW BTR
	7161547700
Velocidade máxima de centrifugação (rpm)	1400
Capacidade de lavagem (algodão) (kg)	8
Capacidade de secagem (algodão) (kg)	5
Incorporado	Não
Altura (cm)	84
Largura (cm)	60
Profundidade (cm)	59
Entrada única de água/Entrada dupla de água	• / -
• Disponível	
Entrada elétrica (V/Hz)	230 V / 50Hz
Corrente total (A)	10
Potência total (W)	2200
Código do modelo principal	1420



INFORMAÇÃO

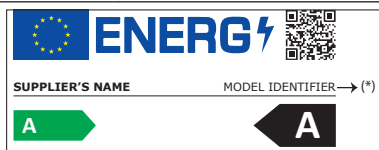

- O modelo de informação, conforme armazenado na base de dados do produto, pode ser consultado acedendo ao seguinte website e procurando pelo seu identificador de modelo(*), encontrado no rótulo energético.

<https://eprel.ec.europa.eu/>



AVISO!

- Os valores de consumo aplicam-se aos casos em que a ligação à rede sem fios não está a funcionar.

Tabela de símbolos

3. Instalação

Para deixar o produto pronto para utilização, reveja a informação no manual do utilizador e certifique-se de que a eletricidade, a torneira de fornecimento de água e os sistemas de descarregamento de água são os adequados. Se não for o caso, chame um técnico e um picheleiro qualificados para executar os arranjos necessários.

	PERIGO!
<ul style="list-style-type: none">• Certifique-se de que a instalação e as ligações elétricas do produto sejam realizadas por pessoas competentes. O fabricante não poderá ser responsabilizado por danos que possam surgir por procedimentos realizados por pessoas não autorizadas.	

	PERIGO!
<ul style="list-style-type: none">• O seu produto é demasiado pesado para ser transportado por uma só pessoa.	

	CUIDADO!
<ul style="list-style-type: none">• Antes da instalação, verifique visualmente se o produto tem defeitos. Caso possua, não o instale. Os produtos danificados provocam riscos para a sua segurança.	

	PRECAUÇÃO!
<ul style="list-style-type: none">• A preparação do local e instalações elétrica, da torneira de fornecimento de água e dos sistemas de descarregamento de água no local da instalação são de responsabilidade do cliente.• Certifique-se de que as mangueiras de entrada e descarga de água, assim como o cabo de alimentação, não ficam dobrados, apertados ou comprimidos ao empurrar o produto para o seu lugar após os procedimentos de instalação ou limpeza.	

3.1 Local apropriado para instalação

- Posicione o produto sobre uma superfície rígida e nivelada. Não pouse sobre uma carpete ou tapete felpudo ou outras superfícies semelhantes.

- Não coloque o produto perto do desnível, se o chão tiver degraus. Também não coloque o produto sobre uma plataforma.
- Não coloque o produto sobre o cabo de alimentação.
- Não instale o produto em locais onde a temperatura possa descer abaixo dos 0 °C. (Consulte “Avisos para secagem”)
- Recomendamos que mantenha uma folga nas laterais da máquina de modo a reduzir a vibração e o ruído
- No local onde este produto ficar instalado, não deverá haver uma porta deslizante, articulada ou que possa ser trancada e que restrinja a abertura total da porta de carregamento.
- Faça funcionar o produto num ambiente bem ventilado e isento de pó.
- Não coloque fontes de calor, tais como fogões, ferros de engomar, fornos, etc., sobre a máquina de lavar e não os utilize sobre o produto.

3.2 Retirar o reforço da embalagem



Incline a máquina para trás para retirar o reforço da embalagem. Retire o reforço da embalagem ligado à fita.

	PERIGO!
<ul style="list-style-type: none">• O seu produto é pesado. Remova o reforço de embalagem tal como mostra a figura.• Tenha cuidado para não ficar com a mão presa por baixo da máquina durante este procedimento.	

3.3 Remover os parafusos de transporte

	PRECAUÇÃO!
<ul style="list-style-type: none">• Não remova os parafusos de transporte antes de retirar o reforço da embalagem.• Remova os parafusos de transporte antes de colocar a máquina de lavar em funcionamento! Caso contrário, o produto ficará danificado.	

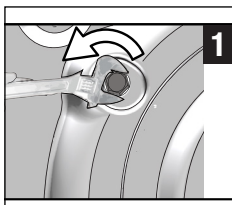

- 1** Use uma ferramenta para soltar todos os parafusos até que eles rodem livremente.

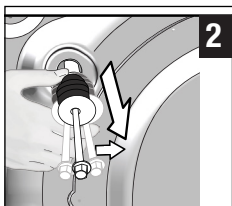

- 2** Remova os parafusos de segurança de transporte rodando-os ligeiramente.

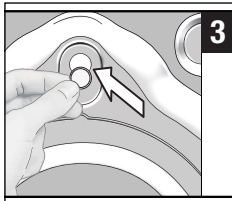

- 3** Fixe as tampas plásticas fornecidas no saco do Manual do utilizador nos orifícios no painel traseiro.



INFORMAÇÃO

- Guarde os parafusos de transporte num local seguro para que sejam reutilizados no caso de a máquina precisar de voltar a ser deslocada no futuro.
- Nunca desloque o produto sem que os parafusos de transporte estejam devidamente fixados no lugar!

3.4 Ligar o abastecimento de água



INFORMAÇÃO

- A pressão do abastecimento de água necessária para que a máquina funcione deve situar-se entre 1 e 10 bar (0,1 – 1 MPa). É necessário ter entre 10 – 80 litros, por minuto, de água a correr da torneira, totalmente aberta, para que a sua máquina funcione sem dificuldades. Instale uma válvula de redução da pressão, caso a pressão da água seja superior.



CUIDADO!

- Os modelos com uma entrada de água única não deverão ser ligados a uma torneira de água quente. Se tal acontecer, a roupa ficará estragada ou o produto comutará para o modo de proteção e não funcionará.
- Não utilize mangueiras de entrada de água velhas ou usadas no produto novo. Poderão provocar nódoas nas suas roupas.

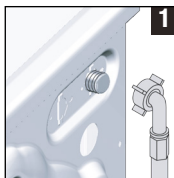

- 1.** Ligue a mangueira especial fornecida com o produto à entrada de água do mesmo.



CUIDADO!

- Assegure-se de que a ligação de água fria é feita corretamente quando instalar o produto. Caso contrário, as suas roupas sairão quentes e descoloridas no fim do processo de lavagem.

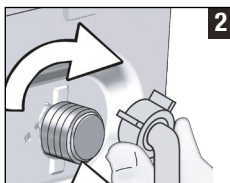

- 2** Aperte manualmente as porcas da mangueira, de forma segura. Nunca utilize uma ferramenta para apertar as porcas.



- 3** Abra completamente as torneiras após fazer a ligação da mangueira para verificar se existem fugas de água nos pontos de ligação.

Se existir qualquer fuga, feche a torneira e retire a porca. Reaperte a porca cuidadosamente após verificar o vedante. Para evitar fugas de água, mantenha as torneiras fechadas quando não estiver a utilizar a máquina.

3.5 Ligar à drenagem

- Ligue a extremidade da mangueira de drenagem diretamente à drenagem de águas residuais, à pia ou banheira.



CUIDADO!

- A sua casa ficará inundada se a mangueira sair do seu compartimento durante a descarga de água. Além disso, há risco de escaldamento devido às altas temperaturas da lavagem! Para evitar tais situações e para assegurar que a entrada e descarga de água da máquina é feita suavemente, aperte a extremidade da mangueira de descarga de tal forma que ela não se solte.

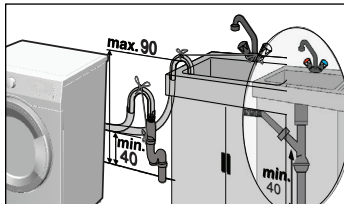
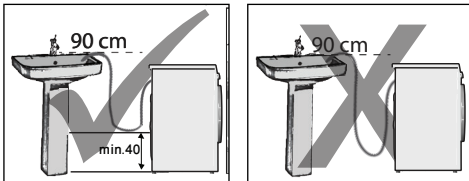

- Ligue a mangueira de descarga a uma altura mínima de 40 cm e máxima de 90 cm.
- Se a mangueira for colocada no chão (ou, pelo menos 40 cm acima dele) e levantada na outra ponta, a drenagem da água torna-se mais difícil e a roupa poderá sair da máquina extremamente molhada. Por isso, respeite as alturas descritas na figura.
- Para evitar o fluxo de retorno de água suja para dentro da máquina e para permitir uma descarga fácil, não introduza a extremidade da mangueira dentro da água suja nem a introduza mais de 15 cm no escoadouro. Se for muito comprida, corte-a um pouco.
- A extremidade da mangueira não deverá ser dobrada, pisada e a mangueira não deverá ficar apertada entre o escoadouro e a máquina.
- Se o comprimento da mangueira for muito curto, adicione uma mangueira de extensão original. O comprimento da mangueira não deve ser superior a 3,2 m. Para evitar fugas de água, a ligação entre a mangueira de extensão e a mangueira de descarga do produto deverá ser bem segura com uma abraçadeira apropriada, para que não se desprende e provoque fugas.

3.6 Ajustar os pés

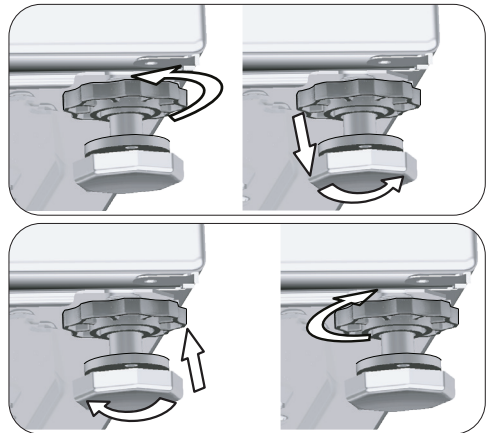

CUIDADO!

- Ajuste os pés para que o produto fique equilibrado no local onde vai ser utilizado.
 - Equilibre a máquina ajustando os pés.
 - Verifique se há algum movimento, pressionando o produto diagonalmente a partir das arestas superiores.
 - Caso contrário, o produto poderá deslocar-se do seu lugar e provocar problemas de compressão, ruído e vibrações.
 - Não use ferramentas para desapertar as porcas de bloqueio. Caso contrário, as porcas de bloqueio podem ficar danificadas.
- a) Desaperte manualmente as porcas de bloqueio nos pés.
 - b) Ajuste os pés até que o produto fique nivelado e equilibrado.
 - c) Aperte manualmente de novo todas as porcas de bloqueio.

3.7 Ligação elétrica

Ligue o produto a uma tomada de parede protegida por um fusível de 16 A. A nossa empresa não deverá ser responsabilizada por qualquer dano que possa ocorrer se o produto for utilizado sem uma ligação à terra conforme as normas locais.

- A ligação deverá estar em conformidade com os regulamentos nacionais.

- A cablagem do circuito da tomada elétrica deve ser suficiente de forma a cumprir os requisitos do aparelho. É recomendada a utilização de um interruptor com circuito de falha de aterramento (GFCI).
- A ficha do cabo de alimentação deve ser de fácil alcance após a instalação.
- Se o valor atual do fusível ou do disjuntor na casa for inferior a 16 amperes, consulte um eletricitista qualificado para instalar um fusível de 16 amperes.
- A voltagem especificada no capítulo "Especificações técnicas" deve ser igual à voltagem elétrica da sua casa.

4 Preparação

4.1 Separar a roupa

- * Separe a roupa de acordo com o tipo de tecido, cor, grau de sujidade e temperatura adequada da água.
- * Observe sempre as instruções presentes nas etiquetas do vestuário.

4.2 Preparar a roupa para a lavagem

- Sutiãs com armação e roupas com peças metálicas como fivelas ou botões danificam a máquina. Retire as peças metálicas ou lave essas peças dentro de um saco de roupa em algodão ou de uma fronha. Além disso, este tipo de roupas pode sobreaquecer durante o processo de secagem e danificar outras roupas. Não utilize a máquina para secar essas roupas.
- Coloque as peças pequenas, como peúgas de criança e meias de vidro, num saco de algodão ou numa fronha.
- Ponha os cortinados na máquina sem os comprimir. Remova os itens pregados a cortinados. Não seque cortinas de tule na máquina.
- Feche os fechos de correr, cosa os botões soltos e remende os rasgões.
- Lave os produtos com a etiqueta "lavável na máquina" ou "lavável à mão" apenas num programa adequado. Seque-os pendurados ou estendidos numa superfície plana. Não utilize a máquina para secar essas roupas.
- Não lave junto roupas brancas e coloridas. Roupas de algodão de cor escura e novas soltam muita tinta. Lave-as separadamente.
- Utilize somente corantes/modificadores de cor e descalcificadores apropriados para máquinas de lavar. Observe sempre as instruções na embalagem.

	PERIGO!
<ul style="list-style-type: none"> • Os cabos de alimentação danificados deverão ser substituídos pelo Agente de Assistência Técnica Autorizado. 	

3.8 Transporte do produto

- 1 Desligue o produto da tomada antes de o transportar.
- 2 Retire as ligações de abastecimento e de descarga de água.
- 3 Descarregue toda a água que ainda estiver dentro do produto. Consultar 6.5
- 4 Instale os parafusos de segurança para o transporte na ordem inversa ao procedimento de desmontagem. Consultar 3.3

	PERIGO!
<ul style="list-style-type: none"> • O seu produto é demasiado pesado para ser transportado por uma só pessoa. • O seu produto é pesado; deve ser transportado por duas pessoas e deve ser tomado cuidado adicional nas escadas. Se o seu produto cair sobre si pode causar ferimentos. 	

	CUIDADO!
<ul style="list-style-type: none"> • Os materiais de embalagem são perigosos para as crianças. Guarde os materiais de embalagem num local seguro, fora do alcance de crianças. 	

	INFORMAÇÃO
<ul style="list-style-type: none"> • Nunca desloque o produto sem que os parafusos de transporte estejam devidamente fixados no lugar! 	



INFORMAÇÃO

- As roupas que são sujeitas a materiais como farinha, pó de calcário, leite em pó etc. devem ser intensamente sacudidas antes de serem colocadas na máquina. Tais pós e poeiras na roupa poderão acumular-se nas peças interiores do produto ao longo do tempo e causar danos.
- Coloque as peças em lã de angorá no congelador durante algumas horas antes de lavar. Isto reduzirá a formação de borbotos.
- Lave as calças e roupas delicadas do avesso.
- As nódoas resistentes devem ser tratadas adequadamente antes da lavagem. Se não tiver a certeza, pergunte numa loja de limpeza a seco.
- Retire todos os objetos dos bolsos, como moedas, canetas e clips de papel, vire os bolsos do avesso e escove-os, se possível. Tais objetos podem danificar o produto ou originar ruídos.

4.3 Sugestões para a poupança de energia e água

A informação seguinte ajudá-lo(a)-á a utilizar o produto de uma forma ecológica e que permita o uso eficaz de energia/água.

- Utilize o produto com a maior capacidade permitida pelo programa que selecionou, mas não o sobrecarregue. Ver “Tabela de programas e consumo”
- Observe as instruções de temperatura na embalagem do detergente.
- Lave a roupa ligeiramente suja a baixas temperaturas.
- Use programas mais rápidos para pequenas quantidades de roupa ligeiramente suja.
- Não use a pré-lavagem e altas temperaturas para roupa que não esteja bastante suja ou manchada.
- Se planeia secar a sua roupa numa máquina de secar, selecione a velocidade de centrifugação mais alta recomendada durante o processo de lavagem.
- Não use uma quantidade de detergente além da recomendada na embalagem do mesmo.

4.4 Primeira utilização



Antes de começar a usar o produto, certifique-se de que todas as preparações estão concluídas de acordo com as instruções nas secções “Instruções importantes de segurança e ambientais” e “Instalação”.

Para preparar o produto para lavar roupa, execute a primeira operação no programa Limpeza do tambor. Se este programa não estiver disponível na sua máquina, aplique o método descrito na secção 6.2.



INFORMAÇÃO

- Use um agente anticalcário apropriado para máquinas de lavar.
- Pode ter ficado alguma água na máquina devido aos processos de controlo de qualidade na produção. Isto não é prejudicial para o produto.

4.5 Capacidade correta de carregamento

A capacidade máxima de carregamento depende do tipo de roupa, do grau de sujidade e do programa de lavagem pretendido. A máquina ajusta automaticamente a quantidade de água de acordo com o peso da roupa que é colocada no seu interior.



CUIDADO!

- Siga as informações da “Tabela de consumo e programas”. Se sobrecarregada, o desempenho de lavagem da máquina diminuirá. Além disso, poderão ocorrer problemas de vibração e ruídos. Para um bom desempenho da secagem, não carregue a máquina com mais roupa do que o recomendado.

Tipo de roupa	Peso (g)	Tipo de roupa	Peso (g)
Roupão de banho	1200	Toalha de rosto	100
Guardanapo	100	Roupão	200
Lençóis	700	Roupa interior	100
Lençóis	500	Camisas de trabalho de homem	600
Capa de almofada	200	Camisa de homem	200
Toalha de mesa	250	Pijamas de homem	500
Toalha de banho	200	Blusas	100

4.6 Carregar a roupa

1. Abra a porta de carregamento.
2. Coloque a roupa de forma solta dentro do produto.
3. Empurre a porta de carregamento para a fechar até ouvir um estalido. Verifique se não ficou nenhuma peça presa na porta.



INFORMAÇÃO

- A porta de carregamento fica bloqueada enquanto o programa estiver a decorrer. O bloqueio da porta abrirá imediatamente após a finalização do programa de lavagem. Se o interior da máquina estiver muito quente no final do programa, a porta de carregamento não abrirá até que arrefeça. Se a porta não abrir, empregue as soluções fornecidas na secção de Resolução de Problemas para o erro "A porta de carregamento não pode ser aberta".



CUIDADO!

- Se a roupa não for bem distribuída, podem surgir problemas de vibração e ruídos.

4.7 Uso de detergente e amaciador



INFORMAÇÃO

- Ao usar detergente, amaciador, goma, corante de tecido, lixívia ou agente anticálcario, leia atentamente as instruções do fabricante na embalagem e observe os valores da dosagem indicados. Utilize um copo doseador, se existente.

4.7.1 Gaveta do detergente

A gaveta do detergente é composta por três compartimentos:

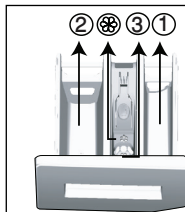

- (1) para pré-lavagem
- (2) para lavagem principal
- (3) para o amaciador
- (☼) além disso, existe um sifão no compartimento do amaciador.

4.7.2 Detergente, amaciador e outros agentes de limpeza

- Adicione detergente e amaciador antes de iniciar o programa de lavagem.
- Nunca deixe aberta a gaveta do detergente enquanto o programa de lavagem estiver em andamento!
- Quando usar um programa sem pré-lavagem, não coloque detergente líquido no compartimento de pré-lavagem (compartimento n.º "1").
- Num programa com pré-lavagem, coloque detergente líquido no compartimento de pré-lavagem (compartimento n.º "1").
- Não selecione um programa com pré-lavagem se for usar um saco de detergente ou bola dispensadora. Coloque o saco de detergente ou a bola dispensadora no meio da roupa dentro da máquina. Remova após a secagem.
- Se for utilizar detergente líquido, não se esqueça de colocar o recipiente para detergente líquido no compartimento de lavagem principal (compartimento n.º 2).
- Não adicione químicos de lavagem (detergente líquido, amaciador etc.) quando a máquina estiver na fase de secagem.

4.7.3 Escolher o tipo de detergente

O tipo de detergente a ser utilizado depende do programa de lavagem, do tipo e da cor do tecido.

- Use diferentes detergentes para roupa branca e de cor.
- Lave as suas roupas delicadas apenas com detergentes especiais (detergente líquido, champô para lãs, etc.), usados unicamente para roupas delicadas e nos programas sugeridos.
- Quando lavar roupa de cor escura e colchas, recomenda-se a utilização de detergente líquido.
- Lave lãs nos programas sugeridos com detergentes específicos, feitos especialmente para lãs.

- Consulte a parte das descrições dos programas para saber mais sobre os programas sugeridos para diferentes têxteis.
- Todas as recomendações sobre detergentes são válidas para a série de programas de temperatura selecionável.



CUIDADO!

- Use apenas detergentes fabricados especialmente para máquinas de lavar.
- Não use sabão em pó.

4.7.4 Ajustar a quantidade de detergente

A quantidade do detergente de lavagem a ser utilizada depende da quantidade de roupa, do grau de sujidade e da dureza da água.

- Não use quantidades que excedam as doses recomendadas na embalagem do detergente para evitar problemas de espuma excessiva, enxaguamento deficiente, gastos e também para proteger o ambiente.
- Use menos detergente para quantidades menores ou roupas pouco sujas.

4.7.5 Uso de amaciadores

Verta o amaciador no compartimento correspondente da gaveta do detergente.

- Não exceda o nível (>max<) marcado no compartimento do amaciador.
- Se o amaciador tiver perdido a sua fluidez ou se estiver concentrado, dilua-o em água antes de o colocar na gaveta do detergente.

4.7.6 Uso de detergentes líquidos

4.7.6.1 Se o produto contiver um recipiente para detergente líquido

- Coloque o recipiente para detergente líquido no compartimento n.º "2".
- Se o detergente líquido tiver perdido a sua fluidez, dilua-o em água antes de o colocar no compartimento.

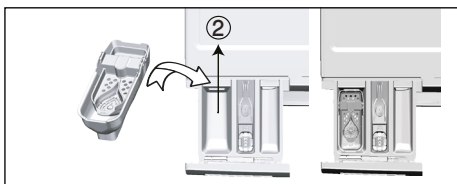

4.7.6.2 Se o produto estiver equipado com um dispositivo para detergente líquido:

- Se pretender utilizar detergente líquido, puxe o dispositivo na sua direção. A peça que desce funciona como barreira para o detergente líquido.
- Se necessário, limpe o dispositivo com água quando colocado no respetivo lugar ou removendo-o.
- Se for utilizar detergente em pó, o dispositivo tem de estar fixo na posição superior.

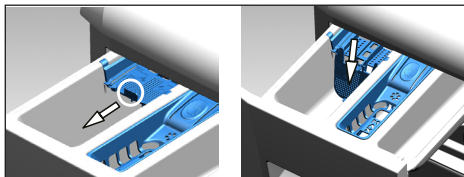

4.7.6.3 Se o produto não contiver um recipiente para detergente líquido

- Não use detergente líquido para a pré-lavagem num programa com pré-lavagem.
- O detergente líquido mancha as suas roupas quando usado com a função Início protelado. Se for usar a função Início protelado, não utilize detergente líquido.

4.7.7 Uso de detergente em gel e em pastilha

- Se o detergente em gel for fluido e a sua máquina não tiver um recipiente especial para detergente líquido, coloque o detergente em gel no compartimento do detergente de lavagem principal durante a primeira entrada de água. Se a sua máquina tiver um recipiente para detergente líquido, encha-o com o detergente antes de iniciar o programa.
- Se o detergente em gel não for fluido ou se for em cápsula, coloque-o diretamente no tambor antes da lavagem.
- Coloque o detergente em tablete no compartimento de lavagem principal (compartimento n.º "2") ou diretamente no tambor antes da lavagem.



INFORMAÇÃO

- Os detergentes em tablete podem deixar resíduos no compartimento de detergente. Se encontrar tais resíduos, nas lavagens seguintes, coloque o detergente em tablete no meio da roupa, junto à parte inferior do tambor.
- Use o detergente em gel ou tablete sem selecionar a função de pré-lavagem.
- Antes da secagem, lembre-se de retirar objetos como o recipiente de detergente em plástico do tambor.

4.7.8 Uso de goma

- Adicione goma líquida, goma em pó ou corante de tecido no compartimento para amaciador.
- Não use amaciador e goma ao mesmo tempo, num ciclo de lavagem.
- Limpe o interior da máquina com um pano húmido e limpo após usar goma.

4.7.9 Uso de agentes branqueadores (lixívia)

- Selecione um programa com pré-lavagem e adicione o agente branqueador no início da pré-lavagem. Não coloque detergente no compartimento de pré-lavagem. Em alternativa, selecione um programa com uma fase de secagem adicional, adicione agente branqueador no compartimento do detergente vazio e, quando vir a indicação da etapa de enxaguamento no visor pela primeira vez, adicione um copo de água no mesmo compartimento.
- Não use agente branqueador e detergente misturados.
- Use apenas uma pequena quantidade (aprox. 50 ml) de agente branqueador e enxague as roupas muito bem, já que pode causar irritação na pele. Não verta agente branqueador diretamente na roupa e não o utilize para roupas de cor.
- Quando usar agentes branqueadores oxigenados, selecione um programa que lave a roupa a baixas temperaturas.

- É possível utilizar agentes branqueadores oxigenados juntamente com o detergente. No entanto, se for de uma consistência diferente, adicione primeiro o detergente no compartimento do detergente n.º 2 e aguarde até que a máquina faça entrar o detergente juntamente com água. Enquanto a máquina estiver a fazer entrar água, adicione agente branqueador no mesmo compartimento.

4.7.10 Uso de agente anticalcário

- Sempre que necessário, utilize agentes anticalcário fabricados especificamente para máquinas de lavar roupa.

4.8 Dicas para uma lavagem eficiente

		Roupas			
		Cores leves e brancas	Cores	Cores escuras/ pretas	Roupa Delicada/ Lãs/Sedas
		(Escala de temperatura recomendada baseada no nível de sujidade: 40-90 °C)	(Escala de temperatura recomendada baseada no nível de sujidade: fria -40 °C)	(Escala de temperatura recomendada baseada no nível de sujidade: fria -40 °C)	(Escala de temperatura recomendada baseada no nível de sujidade: fria -30 °C)
Nível de sujidade	Muito sujas (nódoas difíceis, tais como gordura, café, frutas e sangue.)	<p>Pode ser necessário realizar a pré-lavagem ou pré-tratar as nódoas. Os detergentes líquidos e em pó recomendados para roupas brancas podem ser usados nas dosagens recomendadas para as roupas muito sujas. Recomenda-se usar detergentes em pó para eliminar nódoas de lama e de terra e nódoas que sejam sensíveis a agentes branqueadores.</p>	<p>Os detergentes líquidos e em pó, recomendados para roupas de cor, podem ser usados nas dosagens recomendadas para roupas muito sujas. Recomenda-se usar detergentes em pó para eliminar nódoas de lama e de terra e nódoas que sejam sensíveis a agentes branqueadores. Devem ser utilizados detergentes que não contenham lixívia.</p>	<p>Os detergentes líquidos apropriados para roupas de cor e escuras, podem ser usados nas dosagens recomendadas para as roupas muito sujas.</p>	<p>Prefira detergentes líquidos fabricados para roupas delicadas. As roupas de lã e de seda devem ser lavadas com detergentes especiais para lã.</p>
	Com sujidade normal (Por exemplo, nódoas nos colarinhos e punhos causadas pelo suor do corpo)	<p>Os detergentes líquidos e em pó recomendados para roupas brancas, podem ser usados nas dosagens recomendadas para roupas com sujidade normal.</p>	<p>Os detergentes líquidos e em pó recomendados para roupas de cor, podem ser usados nas dosagens recomendadas para as roupas com sujidade normal. Devem ser utilizados detergentes que não contenham lixívia.</p>	<p>Os detergentes líquidos apropriados para roupas de cor e escuras, podem ser usados nas dosagens recomendadas para as roupas com sujidade normal.</p>	<p>Prefira detergentes líquidos fabricados para roupas delicadas. As roupas de lã e de seda devem ser lavadas com detergentes especiais para lã.</p>
	Ligeiramente sujas (Sem nódoas visíveis.)	<p>Os detergentes líquidos e em pó recomendados para roupas brancas, podem ser usados nas dosagens recomendadas para roupas ligeiramente sujas.</p>	<p>Os detergentes líquidos e em pó recomendados para roupas de cor, podem ser usados nas dosagens recomendadas para as roupas ligeiramente sujas. Devem ser utilizados detergentes que não contenham lixívia.</p>	<p>Os detergentes líquidos apropriados para roupas de cor e escuras, podem ser usados nas dosagens recomendadas para as roupas ligeiramente sujas.</p>	<p>Prefira detergentes líquidos fabricados para roupas delicadas. As roupas de lã e de seda devem ser lavadas com detergentes especiais para lã.</p>

4.9 Dicas para uma secagem correta

		Programas				
		Secagem de algodão	Secagem de sintéticos	BabyProtect + (Proteção de roupas de bebé)	Lavagem e secagem	Wash&Wear (Sem engomar)
Tipos de roupas	Peças resistentes com conteúdo de algodão	Lençóis, colchas, roupas de bebé, t-shirts, blusões, malhas resistentes, gangas, calças de tecido, camisas, meias de algodão etc.	Não recomendado!	Lava e seca respetivamente! Lençóis, colchas, roupas de bebé, t-shirts, blusões, malhas resistentes, gangas, calças de tecido, camisas, meias de algodão etc.	Lava e seca respetivamente! Lençóis, colchas, roupas de bebé, t-shirts, blusões, malhas resistentes, gangas, calças de tecido, camisas, meias de algodão etc.	Roupas sem nósdoas que tenham sido pouco usadas, como camisas, t-shirts ou blusões. Deve ser carregada uma quantidade muito reduzida de roupa.
	Roupas sintéticas (poliéster, nylon etc.)	Não recomendado!	É recomendado para peças com conteúdo em poliéster, nylon, poliacetato, acrílico. A secagem não é recomendada para roupas com misturas de viscose. Devem ser tidas em conta as explicações de secagem na etiqueta de manutenção.	É recomendado para peças com conteúdo em poliéster, nylon, poliacetato ou acrílico a baixas temperaturas, tendo em conta os avisos de lavagem e secagem apresentados na etiqueta de manutenção.	É recomendado para peças com conteúdo em poliéster, nylon, poliacetato ou acrílico a baixas temperaturas, tendo em conta os avisos de lavagem e secagem apresentados na etiqueta de manutenção.	Camisas, t-shirts e peças com conteúdo sintético pouco sujas e sem nósdoas. Deve ser carregada uma quantidade muito reduzida de roupa.
	Roupas delicadas (seda, lã, cavemira, lã de angorá etc.)	Não recomendado!	Não recomendado!	Não recomendado!	Não recomendado!	Não recomendado!
	Roupa volumosa como cobertores, casacos, cortinados etc.	Não recomendado! Não é conveniente secar roupa volumosa na máquina. Seque-os pendurados ou estendidos numa superfície plana.	Não recomendado! Não é conveniente secar roupa volumosa na máquina. Seque-os pendurados ou estendidos numa superfície plana.	Não recomendado! Não é conveniente secar roupa volumosa na máquina. Seque-os pendurados ou estendidos numa superfície plana.	Não recomendado! Não é conveniente secar roupa volumosa na máquina. Seque-os pendurados ou estendidos numa superfície plana.	Não recomendado! Não é conveniente secar roupa volumosa na máquina. Seque-os pendurados ou estendidos numa superfície plana.

4.10 Apresentação da duração do programa

Pode ver a duração do programa no visor da sua máquina enquanto seleciona um programa. A duração do programa é automaticamente ajustada durante a execução do mesmo consoante a quantidade de roupa que colocar na máquina, a quantidade de espuma, condições em que a carga está desequilibrada, as flutuações na alimentação elétrica, a pressão da água e as definições do programa.

CASO ESPECIAL: No início dos programas Algodão e Económico Algodão, o visor apresenta a duração de meia carga, que é o utilizado normalmente. A máquina deteta a carga real 20 a 25 minutos após o início do programa. Se a carga detetada ultrapassar a meia carga; o programa de lavagem será ajustado em conformidade e a duração do programa será automaticamente aumentada. Pode acompanhar esta alteração no visor.

5 Colocar o produto em funcionamento

5.1- Painel de controlo

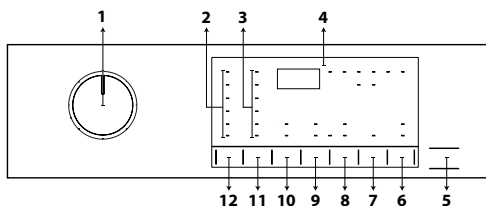

- 1 - Botão de seleção do programa
- 2 - Luzes de nível de temperatura
- 3 - Luzes de nível de velocidade de centrifugação
- 4 - Visor
- 5 - Botão Iniciar/Pausa
- 6 - Botão de controlo remoto
- 7 - Botão de regulação da hora de fim
- 8 - Botão de ajuste do nível de secagem
- 9 - Botão 2 de função auxiliar
- 10 - Botão 1 de função auxiliar
- 11 - Luzes de ajuste de velocidade de centrifugação
- 12 - Botão de ajuste de temperatura

5.2 - Símbolos do visor

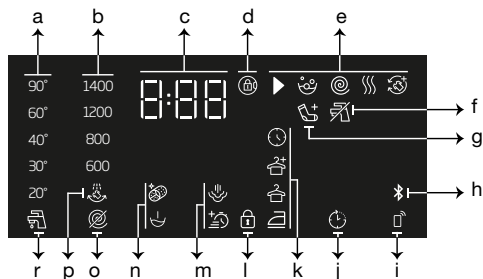

- a - Indicador da temperatura
- b - Indicador de velocidade de centrifugação
- c - Informação da duração
- d - Símbolo de acionamento do fecho da porta
- e - Indicador de seguimento do programa
- f - Indicador de sem água
- g - Adicionar indicador de roupa
- h - Indicador de ligação de Bluetooth
- i - Indicador do controlo remoto
- j - Indicador de início diferido ativado
- k - Indicador do nível de secagem
- l - Símbolo de bloqueio de criança ativado
- m - Indicadores 2 de função auxiliar
- n - Indicadores 1 de função auxiliar
- o - Indicador de não centrifugação

- p - Indicador manter enxaguamento
r - Indicador de água fria

5.3 Preparar a máquina

1. Verifique se as mangueiras estão ligadas com firmeza.
2. Ligue a ficha da máquina na tomada.
3. Abra completamente a torneira.
4. Coloque a roupa na máquina.
5. Adicione detergente e amaciador de roupa.

5.4 Selecionar um programa de lavagem

1. Seleccione um programa adequado para a quantidade e o nível de sujidade da roupa de acordo com a "Tabela de consumo e programas".
2. Seleccione o programa desejado com o botão **Seleção do programa**.



INFORMAÇÃO

- Os programas estão limitados à velocidade de centrifugação máxima adequada para o tipo específico de tecido.
- Ao seleccionar um programa, considere sempre o tipo de tecido, cor, grau de sujidade e temperatura da água admissível.

5.5 Programas de lavagem

Dependendo do tipo de tecido, use os seguintes programas principais.



INFORMAÇÃO

- Depois de selecionar um programa de lavagem adequado para a sua roupa, pode pressionar o botão Secagem para fazer com que a máquina execute a secagem após o programa de lavagem. De cada vez que pressionar o botão, a linha de informação mostra em que fase o processo de secagem ocorrerá e o símbolo relevante acender-se-á. Caso pretenda, pode continuar a pressionar o botão para que a secagem seja executada durante o tempo máximo permissível.
- Os símbolos apresentados no visor são esquemáticos e podem não coincidir exatamente com o produto.
- Quando efetuar uma lavagem e secagem usando a função de Secagem da sua máquina, carregue, no máximo, 5 kg de roupa. Se exceder a capacidade da máquina, a roupa não ficará seca e a máquina funcionará durante mais tempo, o que resultará num maior consumo de energia.

• Algodão

Pode utilizar este programa para lavar peças de algodão resistentes (lençóis, roupa de cama, toalhas, robes de banho, roupa interior etc.). Quando pressiona a tecla de função de lavagem rápida, a duração do programa torna-se consideravelmente mais curta, mas a eficácia da lavagem é assegurada por movimentos de lavagem intensos. Se a função de lavagem rápida não for selecionada, é possível assegurar um desempenho de lavagem e enxaguamento superiores para a sua roupa muito suja.



INFORMAÇÃO

- Pode secar a sua roupa sem qualquer interrupção logo após o programa de lavagem (é possível efetuar uma secagem automática ou agendada após o ciclo de lavagem). Para isto, tem de selecionar também a função de Secagem antes de iniciar o programa de lavagem.
- Consoante as seleções de secagem que adicionar aos programas de lavagem, pode ver no visor da máquina o momento em que o programa irá terminar.
- Se não pretender que a secagem ocorra após o programa que selecionou, mantenha premido o botão de função auxiliar de Secagem até que a luz respetiva se apague.

• Sintéticos

Pode usar este programa para lavar t-shirts, tecidos mistos sintéticos/algodão, etc. A duração do programa é significativamente mais curta e é assegurado o desempenho eficiente da lavagem. Se a função de lavagem rápida não for selecionada, é possível assegurar um desempenho de lavagem e enxaguamento superiores para a sua roupa muito suja.



INFORMAÇÃO

- Pode secar a sua roupa sem qualquer interrupção logo após o programa de lavagem (é possível efetuar uma secagem automática ou agendada após o ciclo de lavagem). Para isto, tem de selecionar também a função de Secagem antes de iniciar o programa de lavagem.
- Consoante as seleções de secagem que adicionar aos programas de lavagem, pode ver no visor da máquina o momento em que o programa irá terminar.
- Se não pretender que a secagem ocorra após o programa que selecionou, mantenha premido o botão de função auxiliar de Secagem até que a luz respetiva se apague.

• Lã

Usar este programa para lavar a sua roupa de lã. Selecione a temperatura apropriada de acordo com as etiquetas da roupa. A sua roupa será lavada com movimentos muito delicados para evitar quaisquer danos.



INFORMAÇÃO

- As funções de secagem não podem ser selecionadas para o programa de lavagem destinado à roupa de lã.

• Eco 40-60

O programa eco 40-60 pode limpar roupa de algodão normalmente suja que seja indicada para lavagem a 40 °C ou 60 °C em conjunto no mesmo ciclo e este programa é usado para avaliar a conformidade com a legislação de ecodesign da UE. Embora este programa seja mais longo do que outros programas, oferece grande economia de água e energia. A temperatura atual da máquina pode ser diferente da indicada na temperatura de lavagem. Quando a carga

na máquina é com menos roupa (por ex. 1/2 da capacidade ou menos), os períodos das fases do programa podem automaticamente ficar mais curta. Neste caso, o consumo de energia e de água irá diminuir.

A função de secagem para guardar no roupeiro deve ser selecionada com eco 40-60 para efetuar o ciclo de lavagem e secagem para avaliar a conformidade com a legislação de ecodesign da UE. O ciclo de lavagem e de secagem tem possibilidade de lavar roupa em algodão normalmente suja que seja indicada para lavagem a 40 °C ou 60 °C em conjunto no mesmo ciclo e ao secar desta forma pode ser imediatamente guardada no roupeiro.



INFORMAÇÃO

- Pode secar a sua roupa sem qualquer interrupção logo após o programa de lavagem (é possível efetuar uma secagem automática ou agendada após o ciclo de lavagem). Para isto, tem de selecionar também a função de Secagem antes de iniciar o programa de lavagem.
- Consoante as seleções de secagem que adicionar aos programas de lavagem, pode ver no visor da máquina o momento em que o programa irá terminar.
- Se não pretender que a secagem ocorra após o programa que selecionou, mantenha premido o botão de função auxiliar de Secagem até que a luz respetiva se apague.

• Rápido 28'/14'

Utilize este programa para lavar as suas roupas de algodão ligeiramente sujas num curto espaço de tempo. A duração do programa pode ser reduzida até 14 minutos quando a função de lavagem rápida é selecionada. Quando a função de lavagem rápida é selecionada, apenas deverá lavar um máximo de 2 (dois) quilos de roupa.



INFORMAÇÃO

- Pode secar a sua roupa sem qualquer interrupção logo após o programa de lavagem (é possível efetuar uma secagem automática ou agendada após o ciclo de lavagem). Para isto, tem de selecionar também a função de Secagem antes de iniciar o programa de lavagem.
- Consoante as seleções de secagem que adicionar aos programas de lavagem, pode ver no visor da máquina o momento em que o programa irá terminar.
- Se não pretender que a secagem ocorra após o programa que selecionou, mantenha premido o botão de função auxiliar de Secagem até que a luz respetiva se apague.

• Camisas

Utilize este programa para lavar simultaneamente camisas feitas de algodão e tecidos de mistura sintética. Este programa garante que as suas roupas ficam menos amarrotadas. Quando a função de lavagem rápida é selecionada, o algoritmo de Pré-tratamento é utilizado.

- Aplicar diretamente o pré-tratamento químico nas suas roupas ou adicionar o mesmo em conjunto com o detergente no compartimento do mesmo quando a máquina começa a receber água. Desta forma, conseguirá mais facilmente obter o desempenho que obteria com um ciclo de lavagem normal. As suas camisas irão durar mais tempo.



INFORMAÇÃO

- Pode secar a sua roupa sem qualquer interrupção logo após o programa de lavagem (é possível efetuar uma secagem automática ou agendada após o ciclo de lavagem). Para isto, tem de selecionar também a função de Secagem antes de iniciar o programa de lavagem.
- Consoante as seleções de secagem que adicionar aos programas de lavagem, pode ver no visor da máquina o momento em que o programa irá terminar.
- Se não pretender que a secagem ocorra após o programa que selecionou, mantenha premido o botão de função auxiliar de Secagem até que a luz respetiva se apague.

• Penas

Utilize este programa para lavar casacos, coletes, etc. com penas que possuam a etiqueta "Lavável na máquina". Graças a perfis de centrifugação especiais, asseguramos que a água chega às bolsas de ar entre as penas.

• Programa descarregado

Trata-se de um programa especial que lhe permite transferir diversos programas sempre que quiser. No início, existe um programa que poderá ver com a aplicação HomeWhiz como predefinição. Contudo, pode utilizar a aplicação HomeWhiz para selecionar um programa no conjunto de programas predefinidos e, em seguida, alterá-lo.



INFORMAÇÃO

- Caso pretenda utilizar as funções HomeWhiz e Controlo Remoto, é necessário selecionar Transferir programa. Consulte a secção HomeWhiz e a função Controlo Remoto para obter mais detalhes.

• Mista

Pode utilizar este programa para lavar algodões e sintéticos ao mesmo tempo sem ter de os separar.



INFORMAÇÃO

- Pode secar a sua roupa sem qualquer interrupção logo após o programa de lavagem (é possível efetuar uma secagem automática ou agendada após o ciclo de lavagem). Para isto, tem de selecionar também a função de Secagem antes de iniciar o programa de lavagem.
- Consoante as seleções de secagem que adicionar aos programas de lavagem, pode ver no visor da máquina o momento em que o programa irá terminar.
- Se não pretender que a secagem ocorra após o programa que selecionou, mantenha premido o botão de função auxiliar de Secagem até que a luz respetiva se apague.

• Exterior / Desporto

Utilize este programa para lavar roupas de ar livre/desporto que contenham uma mistura de fibras de algodão/sintéticas, bem como roupas à prova de água como gore-tex. Este programa lava a sua roupa de forma delicada graças aos seus movimentos especiais de rotação.



INFORMAÇÃO

- Pode secar a sua roupa sem qualquer interrupção logo após o programa de lavagem (é possível efetuar uma secagem automática ou agendada após o ciclo de lavagem). Para isto, tem de selecionar também a função de Secagem antes de iniciar o programa de lavagem.
- Consoante as seleções de secagem que adicionar aos programas de lavagem, pode ver no visor da máquina o momento em que o programa irá terminar.
- Se não pretender que a secagem ocorra após o programa que selecionou, mantenha premido o botão de função auxiliar de Secagem até que a luz respetiva se apague.

• Tratamento de roupa escura /Jeans

Utilize este programa para preservar a cor das suas roupas escuras e calças de ganga. Com o seu movimento especial do tambor, este programa oferece uma elevada eficácia de lavagem, mesmo a baixas temperaturas. É recomendado usar detergente líquido ou um champô para lâ para a roupa de cor escura. Não utilize este programa para lavar as suas roupas delicadas de lâ etc.



INFORMAÇÃO

- Pode secar a sua roupa sem qualquer interrupção logo após o programa de lavagem (é possível efetuar uma secagem automática ou agendada após o ciclo de lavagem). Para isto, tem de selecionar também a função de Secagem antes de iniciar o programa de lavagem.
- Consoante as seleções de secagem que adicionar aos programas de lavagem, pode ver no visor da máquina o momento em que o programa irá terminar.
- Se não pretender que a secagem ocorra após o programa que selecionou, mantenha premido o botão de função auxiliar de Secagem até que a luz respetiva se apague.

• Lingerie

Pode utilizar este programa para lavar peças delicadas que sejam adequadas para lavagem manual e roupa interior feminina delicada. Utilize uma rede para lavagem para lavar pequenas quantidades de peças de roupa. Os ganchos, botões etc. devem ser apertados e os fechos-éclair fechados.

• Toalhas

Usar este programa para lavar roupa em algodão durável como as toalhas. Coloque as toalhas na máquina de forma que estas não entrem em contacto com o fole ou com o vidro.

• Enxaguar

Utilize quando quiser enxaguar ou engomar separadamente.

• Centrifugar+Esvaziar

Use este programa para descarregar a água na máquina.

5.6 Seleção da temperatura

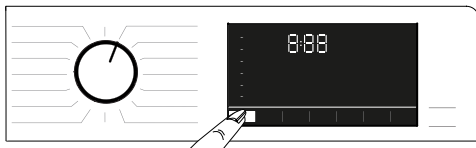

Sempre que um novo programa é selecionado, aparece no indicador da temperatura a temperatura recomendada para aquele programa. É possível que o valor de temperatura recomendado não seja o valor máximo que pode ser selecionado para o programa em questão. Prima a tecla de Ajuste da temperatura para alterar a temperatura.



INFORMAÇÃO

- O botão de ajuste da temperatura apenas funciona em sentido inverso. Por exemplo, se o visor apresentar 40 °C mas quiser selecionar 60 °C, será necessário pressionar o botão algumas vezes para passar de 40 °C para 60 °C.



INFORMAÇÃO

- Se deslizar para a opção de Lavagem a frio e pressionar novamente o botão de Ajuste da temperatura, aparecerá no visor a temperatura máxima recomendada para o programa selecionado. Para diminuir a temperatura, pressione novamente o botão de Ajuste da temperatura.

Em seguida, a luz indicadora de lavagem a frio acender-se-á. Pode também alterar a temperatura após o ciclo de lavagem ter sido iniciado. É possível selecionar a temperatura desejada após o programa de lavagem ter sido iniciado. Contudo, terá de o fazer antes de a fase de aquecimento ser iniciada.

5.7 Seleção da velocidade de centrifugação

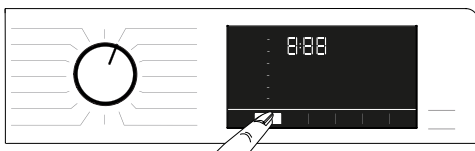

Sempre que um novo programa é selecionado, a velocidade de centrifugação recomendada para o programa selecionado é apresentada no indicador **Velocidade de centrifugação**.



INFORMAÇÃO

- É possível que a velocidade de centrifugação recomendada não seja o valor máximo que pode ser selecionado para o programa em questão.

Prima o botão de **Ajuste da velocidade de centrifugação** para alterar a velocidade de centrifugação. A velocidade de centrifugação diminui gradualmente. Depois, dependendo do modelo de máquina, as opções "Enxaguamento suspenso" e "Sem centrifugação" aparecem no visor.



INFORMAÇÃO

- O botão de Ajuste da velocidade de centrifugação apenas funciona em sentido inverso. Por exemplo, se o visor apresentar 800 rpm mas quiser selecionar 1000 rpm, será necessário pressionar o botão algumas vezes para passar de 800 rpm para 1000 rpm.

5.7.1. Se pretender centrifugar a roupa depois da função Manter Enxaguamento:

- Ajustar a **Velocidade de Centrifugação**.
- Premir o botão **Iniciar/Pausa** . O programa será retomado. A máquina irá descarregar a água e centrifugar a roupa. Caso pretenda descarregar a água no final do programa sem centrifugar, use a função Sem centrifugação.



INFORMAÇÃO

- Se pressionar o botão de ajuste da Velocidade de centrifugação em programas que não permitam esse ajuste, a definição da velocidade de centrifugação não sofrerá alteração e ouvirá um aviso.

Também pode alterar a velocidade de centrifugação após o ciclo de lavagem ter sido iniciado. Quando o ciclo de lavagem tiver terminado, pode pressionar o botão de ajuste da velocidade de centrifugação para selecionar uma velocidade de centrifugação. Contudo, terá de o fazer antes de a fase de centrifugação ser iniciada.

5.7.2 Seleção da função auxiliar para secagem



Ao selecionar um novo programa de lavagem, pressione o botão de Seleção de função auxiliar para definir a opção de secagem adequada para esse programa.



INFORMAÇÃO

- Se pressionar o botão de função auxiliar de Secagem em programas que não permitam a fase de secagem, a luz indicadora de secagem não sofrerá alteração e ouvirá um aviso.



INFORMAÇÃO

- Apenas para programas de secagem, pressione o botão de Seleção de função auxiliar para definir a opção de secagem adequada.

5.8 Programas de secagem



CUIDADO!

- Durante o programa de secagem, a máquina remove automaticamente o cotão deixado pelas roupas. A máquina utiliza água na fase de secagem. Por este motivo, a torneira de água da máquina deve estar também aberta durante os programas de secagem.
- Ao selecionar um novo programa de lavagem, pressione o botão de Seleção de função auxiliar para definir a opção de secagem adequada para esse programa.



INFORMAÇÃO

- Existe uma fase de centrifugação nos programas de secagem. A sua máquina efetua este processo para reduzir o tempo de secagem. Ao selecionar o programa de secagem, a definição de velocidade de centrifugação fica no nível de Velocidade de centrifugação máxima.
- Se pressionar o botão de função auxiliar de Secagem em programas que não permitam a fase de secagem, a luz indicadora de secagem não sofrerá alteração e ouvirá um aviso.
- Apenas para programas de secagem, pressione o botão de Seleção de função auxiliar para definir a opção de secagem adequada.
- Caso o abastecimento de água falhe, não será possível lavar ou secar roupa.

• Secagem Sintéticos

Utilize este programa para secar roupas sintéticas com um peso seco de até 3 kg. Este programa permite executar apenas a secagem.



INFORMAÇÃO

- Para saber os pesos da roupa a seco, consulte a Secção 4, Ponto 4.5.

• Secagem Algodão

Usar este programa para secar roupa em algodão com um peso seco até 5 kg. Este programa permite executar apenas a secagem.



INFORMAÇÃO

- Se for secar roupa que apenas inclua toalhas e roupões de banho, apenas é possível carregar um máximo de 4 kg de roupa.
- Para saber os pesos da roupa a seco, consulte a Secção 4, Ponto 4.5.

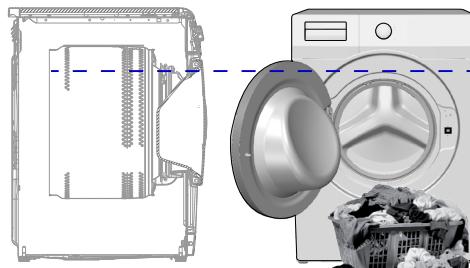

No programa 5 kg de Lavagem e 5 de Secar, é recomendado carregar a máquina até ao nível mostrado acima para condições de secagem ideais (pode ver a seta de nível ao abrir a porta de carregamento).

• Wash&Wear

Utilize este programa para lavar 0,5 kg de roupa (2 camisas) em 40 minutos ou 1 kg de roupa (5 camisas) em 60 minutos.



INFORMAÇÃO

- O programa Lavar e vestir destina-se a lavar e secar rapidamente roupas de uso diário que tenham sido pouco usadas e não estejam muito sujas. Este programa é adequado para roupas de textura fina que sequem rapidamente (camisas, t-shirts).
- Outras opções ou programas de secagem devem ser usados para roupa de textura grossa que leve mais tempo a secar.

• Higiene+ Lavar&Secar

A aplicação de uma fase de vapor no início do programa permite amaciar facilmente a sujidade. Utilize este programa para lavar e rapidamente secar roupa (até 2 kg) que exija lavagem antialérgica e higiénica (algodões como roupas, lençóis e roupa interior de bebé).



INFORMAÇÃO

- O programa Higiene+ foi testado e aprovado pela "British Allergy Foundation" (Allergy UK) do Reino Unido.

5.9 Programas de lavagem e secagem



CUIDADO!

- Durante o programa de secagem, a máquina remove automaticamente o algodão deixado pelas roupas. A máquina utiliza água na fase de secagem. Por este motivo, a torneira de água da máquina deve estar também aberta durante os programas de secagem.

• 5 Kg Lavar&Secar

Usar este programa para lavar roupa de algodão até 5 kg e para secar imediatamente após o programa de lavagem sem fazer qualquer outra seleção.



INFORMAÇÃO

- Quando este programa é selecionado, a função auxiliar de Secagem externa não pode ser selecionada.

5.10 Tabela do programa e do consumo (para lavagem)

PT						Função auxiliar					Escala da temperatura em °C seleccionável
						Pre-lavagem	Rápido+	Vapor	Anti-amarratamento+	Secagem	
Algodão	90	8	90	2,50	1400	•	•	•	•	•	Fria - 90
	60	8	90	1,80	1400	•	•	•	•	•	Fria - 90
	40	8	88	0,97	1400	•	•	•	•	•	Fria - 90
Eco 40-60	40 ***	8	54	0,955	1400					•	40 - 60
	40 ***	4	35	0,550	1400					•	40 - 60
	40 ***	2	28	0,320	1400					•	40 - 60
	60 **	8	47	0,760	1400					•	40 - 60
Eco 40-60 + Secado de armário	40 ***	5	61	3,215	1400					•	40 - 60
	40 ***	2,5	42	1,780	1400					•	40 - 60
Sintéticos	60	3	60	1,35	1200	•	•	•	•	•	Fria - 60
	40	3	58	0,85	1200	•	•	•	•	•	Fria - 60
Rápido 28'/14'	90	8	68	2,20	1400		•	•	•	•	Fria - 90
	60	8	68	1,20	1400		•	•	•	•	Fria - 90
	30	8	68	0,20	1400		•	•	•	•	Fria - 90
Rápido 28'/14' + Rápido+	30	2	40	0,15	1400		•	•	•	•	Fria - 90
Lã	40	1,5	55	0,50	1200						Fria - 40
Penas	60	2	75	1,30	1000			•			Fria - 60
Camisas	60	3	63	1,23	800	•	•	•	•	•	Fria - 60
Limpeza do tambor+	90	-	76	2,60	600			*		*	90
Programa baixado *****											
Mista	40	3,5	70	0,90	800	•	•	•	•	•	Fria - 40
Exterior / Desporto	40	3,5	52	0,65	1200	•				•	Fria - 40
Tratamento de roupa escura /Jeans	40	3,5	70	0,85	1200	•	•	•	•	•	Fria - 40
Toalhas	60	1	86	1,20	1000			•			Fria - 60
Lingerie	30	1	65	0,56	600						Fria - 30

• : Seleccionável.

* : Seleccionado automaticamente, não pode ser cancelado.

** : Eco 40-60 com a seleção de temperatura de 60 °C é o teste do desempenho de lavagem de acordo com a EN 50229:2015 e o programa de teste da etiqueta energética de acordo com o Regulamento Estabelecido pela Comissão (UE) 96/60/EC.

Secar Algodão com a seleção de Secagem Extra é o teste do desempenho de secagem de acordo com a EN 50229:2015 e o programa de teste da etiqueta energética de acordo com o Regulamento Estabelecido pela Comissão (UE) 96/60/EC. A carga máxima de lavagem deve ser dividida em grupos como a carga máxima para secagem e a carga restante para secagem e depois cada carga tem de ser seca usando a opção Secar Algodão com a seleção de Secagem Extra.

***: Eco 40-60 com a seleção de temperatura de 40 °C é o teste do desempenho de lavagem de acordo com a EN 62512 e o programa de teste da etiqueta energética de acordo com o Regulamento Estabelecido pela Comissão (UE) 2019/2014.

Eco 40-60 com a seleção de temperatura de 40 °C e seleção de secagem para guardar no roupeiro é o teste do desempenho de lavagem e secagem de acordo com a EN 62512 e o programa de teste da etiqueta energética de acordo com o Regulamento Estabelecido pela Comissão (UE) 2019/2014.

****: Estes programas podem ser utilizados com a aplicação HomeWhiz.

O consumo de energia pode aumentar com a ligação.

* : Consulte a descrição do programa para carga máxima.



INFORMAÇÃO

- As funções auxiliares na tabela podem variar conforme o modelo da sua máquina.
- O consumo de energia e de água podem variar conforme as alterações na pressão, dureza e temperatura da água, na temperatura ambiente, no tipo e quantidade de roupa, na seleção das funções auxiliares e velocidade de centrifugação e nas alterações da voltagem elétrica.
- Ao selecionar um programa, pode ver a respetiva duração no visor da sua máquina. Dependendo da quantidade de roupa que colocou na máquina, poderá existir uma diferença de 1 a 1,5 horas entre a duração apresentada no visor e a duração real do programa de lavagem. A duração será automaticamente corrigida logo após o programa de lavagem tiver sido iniciado.
- "Os modos de seleção de funções auxiliares podem ser alterados pela empresa fabricante. Podem ser adicionados novos modelos de seleção e os existentes podem ser removidos."
- "A velocidade de centrifugação da sua máquina pode variar em função do programa; esta velocidade não pode exceder a velocidade de centrifugação máxima da sua máquina."
- Selecione sempre a temperatura adequada mais baixa. Os programas mais eficiente em termos de consumo de energia são geralmente aqueles que se realizam a temperaturas mais baixas e com maior duração.
- O ruído e o teor de humidade restante são influenciados pela velocidade de rotação: quanto maior a velocidade de rotação na fase de rotação, maior o ruído e menor o teor de humidade restante.

Tabela de programas e consumo (para secagem)

PT	Programa (°C)	Carga Max. (kg)	Consumo de água (lit)	Consumo de energia (kWh)	Velocida máx. ***	Função auxiliar						Nível de secagem		Escala da temperatura em °C seleccionável		
						Pré-lavagem	Rápido+	Vapor	Anti-amarratamento+	Secagem	Secagem extra	Seco para roupeiro	Seco para engomar		Secagem por tempo - minutos	
	Secagem Algodão	-	5	45	3,20	1400				•	*	•	•	•	•	-
	Secagem Sintéticos	-	3	30	2,10	-				•	*		•	•	•	-
	Hygiene+ Lavar&Secar	60	2	120	3,80	1400			*	•	*	•	•	•	•	90-30
	5 Kg Lavar&Secar	60	5	94	5,00	1400				•	*	•	•	•	•	60-Fria
	Wash&Wear	30	0,5	35	0,60	1200				•	*				•	30-Fria
	Wash&Wear	30	1	44	1,00	1200				•	*				•	30-Fria

Valores de consumo (PT)

	Seleção de temperatura (°C)	Velocidade de centrifugação (rpm)	Capacidade (kg)	Duração de programa (hh:mm)	Consumo de energia (kWh/ciclo)	Consumo de água (L/ciclo)	Temperatura da roupa (°C)	Teor de humidade restante (%)
Eco 40-60	40	1400	8	03:38	0,955	54	40	53
	40	1400	4	02:47	0,550	35	32	53
	40	1400	2	02:47	0,320	28	23	53
Algodão	20	1400	8	03:40	0,600	93	20	53
Algodão	60	1400	8	03:40	1,800	90	60	53
Sintéticos	40	1200	3	02:25	0,850	58	40	40
Rápido 28'/14'	30	1400	8	00:28	0,200	68	23	62
Eco 40-60+Seco para roupeiro	40	1400	5	07:55	3,215	61	25	53
	40	1400	2,5	05:50	1,780	42	24	53

5.11 Seleção da função auxiliar

Selecione as funções auxiliares pretendidas antes de iniciar o programa. Sempre que um programa é selecionado, acendem-se as luzes das funções auxiliares que podem ser selecionadas com ele.

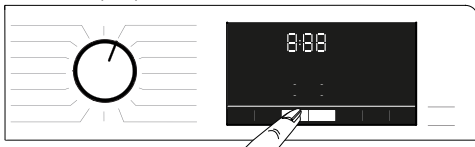

INFORMAÇÃO

- As luzes das funções auxiliares que não podem ser selecionadas com o programa selecionado não se acendem. Se pressionar os botões destas funções auxiliares, ouvirá um aviso e a seleção estará interdita.

Se o programa de lavagem tiver chegado a um ponto onde não seja possível selecionar uma função auxiliar, todas as funções estarão interditas.



INFORMAÇÃO

- Algumas funções não podem ser selecionadas em simultâneo. Se uma segunda função auxiliar for selecionada e entrar em conflito com a primeira antes de iniciar a máquina, a função selecionada em primeiro lugar será cancelada e a seleção da segunda função auxiliar permanecerá ativa.
- Uma função auxiliar que não seja compatível com o programa não pode ser selecionada. (Ver "Tabela de programas e consumo")
- Alguns programas possuem funções auxiliares que têm de ser utilizadas com o programa selecionado. Essas funções não podem ser canceladas. A luz da função auxiliar relevante já se encontrará acesa.



INFORMAÇÃO

- Se o nível de humidade selecionado (Secagem para engomar, para guardar ou extra para guardar) não puder ser atingido no final do programa de secagem, a sua máquina prolongará automaticamente a duração do programa. O programa levará mais tempo.
- Se for selecionada a Secagem por tempo, o programa terminará no final do período de secagem, mesmo que a roupa ainda não esteja seca.
- Se o nível de humidade selecionado (Secagem para engomar, para guardar ou extra para guardar) for atingido durante o programa de secagem, ou se for detetada secagem extra nas opções de secagem por tempo, o programa levará menos tempo. A redução do tempo aparecerá no visor.

5.11 Funções auxiliares

• Pré-lavagem

A Pré-lavagem apenas é necessária para roupas muito sujas. Ao não usar a Pré-lavagem, estará a poupar energia, água, detergente e tempo.

• Rápido+

Após selecionar o programa, poderá pressionar o botão de Lavagem Rápida para reduzir a duração do programa. Em alguns programas, é possível reduzir a duração em até 50%. Ainda assim, para roupa pouco ou algo suja, obterá os mesmos resultados de lavagem num período mais curto. Embora dependa do programa, pressionar o botão de Lavagem Rápida uma vez reduzirá a duração do programa até um determinado nível. Pressione o mesmo botão uma segunda vez para reduzir a duração até ao nível mínimo. Para melhores resultados de lavagem, não utilize o botão de Lavagem Rápida para roupa muito suja. Para roupa pouco ou algo suja, utilize o botão de Lavagem Rápida para reduzir a duração do programa.

• Controlo Remoto

Pode utilizar esta tecla de função auxiliar para ligar o seu produto a dispositivos inteligentes. Para obter informação mais detalhada, consulte a secção HomeWhiz e a função Controlo Remoto.

• Programa Personalizado

Esta função auxiliar apenas pode ser usada para os programas de Algodões e Sintéticos juntamente com a aplicação HomeWhiz. Quando esta função auxiliar está ativada, é possível adicionar até 4 passos de enxaguamento adicionais ao programa. Pode selecionar e utilizar algumas funções auxiliares, mesmo que não se encontrem no seu produto. Pode aumentar e diminuir o tempo dos programas de Algodões e Sintéticos dentro de um intervalo seguro.

• Secagem

Esta função seca a sua roupa após o ciclo de lavagem. Consulte a tabela de programas para saber que programas podem ser utilizados com esta função.

5.11.2 Funções/programas selecionados ao premir os botões de função durante 3 segundos

• Limpeza do tambor+ 3"

Mantenha premido o botão de função auxiliar 1 durante cerca de 3 segundos para selecionar o programa. Utilize regularmente (uma vez a cada 1-2 meses) para limpar o tambor e garantir a higiene necessária. Antes do programa, é aplicado vapor para amaciar os resíduos existentes no tambor. Utilize o programa enquanto a máquina estive completamente vazia. Para obter melhores resultados, coloque um remove de calcário em pó para máquinas de lavar, dentro do compartimento para detergente n.º "2". Este programa inclui uma fase de secagem que decorre após a fase de limpeza do tambor para secar o interior da máquina.



INFORMAÇÃO

- Este não é um programa de lavagem. É um programa de manutenção.
- Não execute este programa quando houver qualquer objeto dentro da máquina. Se o fizer, a máquina detetará automaticamente que está carregada e aborta o programa.

• Anti-amarrotamento+ 3"

Se pressionar sem soltar o botão de seleção de centrifugação durante 3 segundos, esta função será selecionada e a luz de acompanhamento do programa correspondente acender-se-á. Quando selecionada, esta função areja a roupa durante até 8 horas no final do programa para evitar vincos. Pode cancelar o programa e retirar a roupa a qualquer momento durante o período de 8 horas. Prima a tecla de seleção de função ou a tecla ligar/desligar máquina para cancelar a função. A luz de acompanhamento do programa fica acesa até a função ser cancelada ou a fase ser concluída. Se não for possível cancelar a função, esta também estará ativa nos ciclos de lavagem seguintes.

• Vapor 3"

Pode pressionar a tecla de função auxiliar 2 durante 3 segundos para selecionar esta função. Utilize este programa para reduzir os vincos e o tempo necessário para passar a ferro para uma pequena quantidade de roupa de algodão, sintética ou com mistura que não tenham nódoas.

• Bloqueio para crianças 3"

Pode utilizar a função de Bloqueio para Crianças para impedir as crianças de brincarem com a máquina. Assim, pode evitar qualquer alteração ao programa em execução.



INFORMAÇÃO

- Quando o Bloqueio para Crianças está ativado, é possível pressionar a tecla On/Off (Ligar/desligar) para ligar ou desligar a máquina. O programa é retomado quando a máquina for novamente ligada.
- Ouvirá um aviso sempre que os botões sejam pressionados enquanto o Bloqueio para Crianças estiver ativado. Este aviso sonoro será cancelado quando os botões forem pressionados cinco vezes consecutivamente.

Para ativar o Bloqueio para Crianças: Pressione sem soltar o botão de Ajuste do nível de secagem durante 3 segundos. Quando a contagem decrescente "3-2-1" apresentada no visor terminar, aparece o ícone Bloqueio para Crianças ativado. Assim que vir este aviso, pode soltar o **botão de Ajuste do nível de secagem.**

Para desativar o Bloqueio para Crianças: Pressione sem soltar o botão de Ajuste do nível de secagem durante 3 segundos. Quando a contagem decrescente "3-2-1" apresentada no visor terminar, aparece o ícone Bloqueio para Crianças desativado.

• Bluetooth 3"

Pode utilizar a função de ligação Bluetooth para emparelhar a sua máquina com o seu dispositivo inteligente. Dessa forma, pode utilizar o seu dispositivo inteligente para obter informações acerca da sua máquina e controlá-la.

Para ativar ccc:

Pressione sem soltar o botão da função Controlo Remoto durante 3 segundos.

Verá a contagem decrescente "3-2-1" e o símbolo Bluetooth será apresentado. Solte o **botão da função Controlo Remoto**. O ícone de Bluetooth pisca enquanto o produto está a ser emparelhado com o dispositivo inteligente. Se a ligação for bem-sucedida, a luz do ícone permanecerá ligada.

Para desativar o Bluetooth:

Pressione sem soltar o botão da função Controlo Remoto durante 3 segundos.

Verá a contagem decrescente "3-2-1" e o símbolo Bluetooth será desativado.



INFORMAÇÃO

- É necessário concluir a primeira configuração da aplicação HomeWhiz para poder ativar o Bluetooth. Após a configuração, se pressionar o botão da função Controlo Remoto com o botão na posição Transferir Programa/Controlo Remoto, a ligação Bluetooth será estabelecida automaticamente.

5.12 Fases da secagem



5.12.1 Seco para engomar

A secagem prossegue até que o nível de secagem atinja a fase de Secagem para engomar.

5.12.2 Seco para roupeiro

A secagem prossegue até que o nível de secagem atinja a fase de Secagem para guardar.

5.12.3 Secagem Extra

A secagem prossegue até que o nível de secagem atinja a fase de Secagem extra para guardar.



INFORMAÇÃO

- O nível de secagem pode variar em função da combinação de roupas, tipo de materiais, quantidade e nível de humidade da roupa.
- Não utilize a máquina para secar roupa que contenha cetim, tule, bijuteria, contas, lantejoulas, fios etc. ou roupa com alto conteúdo de seda.

5.12.4 Secagem por tempo - minutos

Pode selecionar uma secagem de 30, 90 ou 150 minutos para obter o nível de secagem pretendido a baixas temperaturas.



INFORMAÇÃO

- Ao secar pequenas quantidades de roupa (até um máximo de 2 peças), selecione as fases de secagem por tempo dos programas de secagem de Algodões ou Sintéticos.
- Se a roupa não tiver atingido o nível de secagem pretendido no final do programa de secagem, poderá selecionar a secagem por tempo para terminar o processo.
- Quando esta função é selecionada, a máquina realiza a secagem durante o tempo definido, independentemente do nível de secagem.

5.13 Visor do tempo

Enquanto o programa está a decorrer, o tempo restante até ao fim do mesmo é apresentado em horas e minutos, por exemplo, "01:30".



INFORMAÇÃO

- A duração do programa pode diferir dos valores indicados na "Tabela de consumo e programas" em função da pressão da água, dureza e temperatura da água, temperatura ambiente, quantidade e tipo de roupa, funções auxiliares selecionadas e flutuações na tensão elétrica.

5.14 Hora de fim

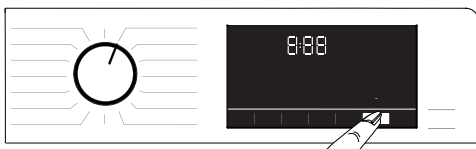

Com a função de **Hora de finalização**, o arranque do programa pode ser protelado até 24 horas. Após premir o botão **Hora de finalização**, é apresentada a hora de finalização estimada do programa. Se for definida uma **Hora de finalização**, a luz **Hora de finalização** acender-se-á. Para garantir que a função de Hora de finalização é ativada e o programa termina no final do tempo definido, pressione **Iniciar / Pausa** após definir a duração. O botão **Iniciar / Pausa** deixará de piscar e permanecerá aceso. Se quiser cancelar a função de Hora de finalização, pressione o botão Hora de finalização até que a respetiva luz se apague ou pressione o botão **On/Off** (Ligar/desligar) para desligar e ligar a máquina.

1. Abra a porta de carregamento, coloque a roupa e adicione o detergente, etc.
2. Selecione o programa de lavagem, a temperatura, a velocidade de centrifugação e, se necessário, as funções auxiliares.
3. Pressione o botão **Hora de finalização** para definir a hora de finalização pretendida. A luz **Hora de finalização** acender-se-á.
4. Pressione o botão **Iniciar/Pausa**. A contagem decrescente será iniciada. O sinal ":" no meio do valor de hora de finalização no visor começará a piscar.



INFORMAÇÃO

- Não utilize detergentes líquidos quando ativar a função de Hora de finalização! As roupas poderão ficar com nódoas.
- A porta permanecerá bloqueada durante a contagem decrescente até à Hora de finalização. Se pretender desbloquear a porta, pressione o botão Início/Pausa para colocar a máquina em modo de pausa durante a execução do programa. No final da contagem, o indicador da Hora de finalização apaga-se, o ciclo de lavagem é iniciado e o tempo do programa selecionado aparece no visor.
- Se for selecionada uma Hora de finalização, o tempo apresentado no visor consiste na hora de finalização mais a duração do programa selecionado.



INFORMAÇÃO

- Se a função Controlo Remoto for selecionada, a porta será bloqueada. Para abrir a porta, é necessário pressionar a tecla de Controlo Remoto ou alterar a posição do programa para desativar a função de Controlo Remoto.

Abrir a porta de carregamento em caso de falha de energia:



INFORMAÇÃO

- Em caso de falha de energia, pode utilizar a pega de emergência da porta de carregamento localizada sob a tampa do filtro da bomba para abrir a porta de carregamento manualmente.



AVISO!

- Antes de abrir a porta de carregamento, certifique-se de que não existe água no interior da máquina para evitar inundações. A água pode estar quente e pode provocar queimaduras.

5.15 Iniciar o programa

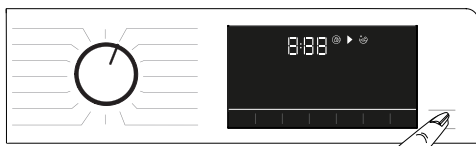

1. Prima o botão **Iniciar/Pausa** para iniciar o programa.
2. A luz intermitente do botão **Iniciar/Pausa** permanecerá acesa, indicando que o programa foi iniciado.
3. A porta de carregamento será bloqueada. Aparece o aviso "Locking door" (A bloquear a porta) quando a porta está a ser bloqueada.

5.16. Fecho da porta de carregamento



Existe um sistema de bloqueio na porta de carregamento da máquina que impede a abertura da mesma quando o nível de água é inadequado para abri-la. A luz de "Porta de carregamento bloqueada" acende-se no painel quando a mesma está bloqueada.

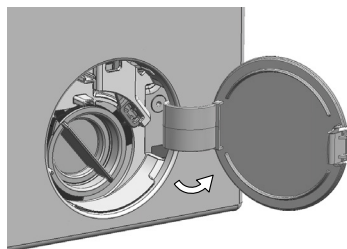

- Desligar e retirar a ficha do aparelho.
- Abra a tampa do filtro da bomba.

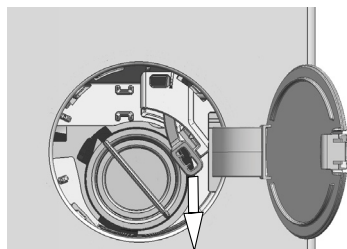

- Retirar o punho de emergência da porta de carregamento por trás da tampa do filtro com uma ferramenta.
- Abrir a porta de carregamento puxando o punho de emergência da porta de carregamento para baixo.
- Tentar puxar o punho para baixo novamente se a porta de carregamento não ficar aberta.
- Levantar o punho de emergência da porta de carregamento à sua posição original, depois de abrir a porta de carregamento.

5.17 Alterar as seleções após o programa ter sido iniciado

5.17.1 Adicionar roupa após o programa ter sido iniciado

Se o nível de água na máquina for o adequado, ao pressionar o botão Iniciar/Pausa, a luz da indicação "Loading door locked" (Porta de carregamento trancada) no painel desligar-se-á.

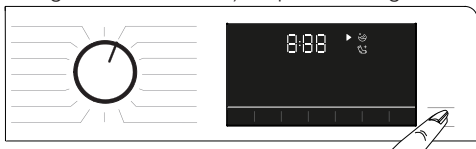

Se o nível de água na máquina não for o adequado, ao pressionar o botão Iniciar/Pausa, o painel indicará que a porta de carregamento está fechada.

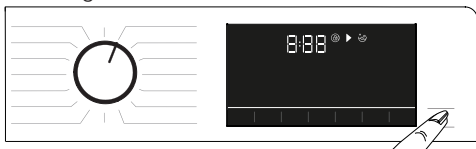

5.17.2 Colocar a máquina em modo de pausa

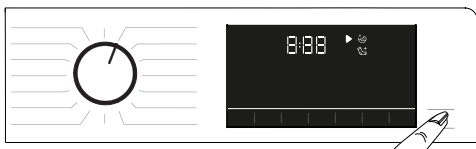

Prima o botão Iniciar/Pausa para colocar a máquina em modo de pausa.

5.17.3 Alterar a seleção do programa após o programa ter sido iniciado:

Se o Bloqueio para Crianças não estiver ativado, pode mudar de programa enquanto o atual está a ser executado. Isto cancelará o programa em curso.



INFORMAÇÃO

- O programa recém-selecionado começará do início.

5.17.4 Alterar as definições de função auxiliar, velocidade de centrifugação e temperatura

Dependendo da fase em que o programa se encontra, pode cancelar ou selecionar funções auxiliares. Consulte "Seleção da função auxiliar". Também pode alterar as configurações de velocidade de centrifugação, temperatura e secagem. Consulte "Seleção da velocidade de centrifugação" e "Seleção da temperatura".



INFORMAÇÃO

- Se a temperatura da água na máquina estiver alta ou se o nível de água estiver acima da linha da porta, a porta de carregamento não abrirá.

5.18 Cancelar o programa

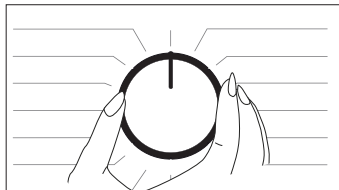

O programa será cancelado se o botão de seleção do programa for comutado para outro programa ou se a máquina for desligada e ligada com este botão.



INFORMAÇÃO

- O programa não será cancelado se rodar o botão de seleção do programa enquanto o Bloqueio para Crianças estiver ativado. Tem que desativar o Bloqueio para Crianças primeiro.
- Se quiser abrir a porta de carregamento após ter cancelado o programa, mas não puder fazê-lo porque o nível de água na máquina está acima da linha de base de abertura da porta de carregamento, rode o botão de Seleção do programa para o programa Descarga+Centrifugação e descarregue a água da máquina.

5.19 Fim do programa

Quando o programa estiver concluído, será apresentado o símbolo de Fim. Se não premir qualquer botão durante 10 minutos, a máquina comutará para o modo OFF (Desligada). O visor e todos os indicadores são desligados. Se pressionar qualquer botão, as fases do programa concluídas serão apresentadas.

5.20 A sua máquina inclui a função "Modo de pausa".

Se não iniciar um programa na fase de seleção ou não realizar qualquer ação depois de utilizar o botão On/Off (Ligar/desligar) para ligar a máquina, ou se não fizer nada nos 2 minutos após o programa selecionado ter terminado, a máquina passa automaticamente para o modo de poupança de energia. Além disso, se o seu produto tiver um visor que mostre o tempo do programa, esse visor será completamente desligado. No caso de rodar o botão de seleção do programa ou se tocar num botão, as luzes regressarão à condição anterior. As seleções que fizer ao sair do modo de poupança de energia poderão sofrer alterações. Verifique se as suas seleções estão corretas antes de iniciar o programa. Se necessário, volte a efetuar ajustes. Isto não é um erro.

5.21 HomeWhiz e a função Controlo Remoto

A aplicação HomeWhiz permite-lhe utilizar o seu dispositivo inteligente para controlar a sua máquina de lavar e obter informações acerca da mesma. Graças à aplicação HomeWhiz, pode utilizar o seu dispositivo inteligente para realizar vários procedimentos que também podem ser realizados na máquina. Além disso, só poderá utilizar algumas funcionalidades com a função HomeWhiz. Para utilizar a função Bluetooth da sua máquina, transfira a aplicação HomeWhiz a partir da loja de aplicações do seu dispositivo. Certifique-se de que o seu dispositivo inteligente está ligado à internet para transferir a aplicação. Se estiver a utilizar a aplicação pela primeira vez, siga as instruções no ecrã para concluir o processo de registo de utilizador. Uma vez concluído o processo de registo, poderá utilizar todos os produtos com a funcionalidade HomeWhiz na sua casa com esta conta. Na aplicação HomeWhiz, toque em "Add/Remove Appliance" (Adicionar/remover aparelho) para ver os produtos emparelhados com a sua conta. Poderá emparelhar esses produtos nesta página.



INFORMAÇÃO

- Para poder utilizar a função HomeWhiz, certifique-se de que a aplicação está instalada no seu dispositivo inteligente e que a sua máquina de lavar está emparelhada com o seu dispositivo inteligente por Bluetooth. Se a máquina de lavar não estiver emparelhada com o seu dispositivo inteligente, funcionará como um aparelho sem a funcionalidade HomeWhiz.
- O seu produto irá funcionar assim que seja emparelhado com o seu dispositivo inteligente por Bluetooth. Os comandos que podem ser enviados através da aplicação serão ativados através deste emparelhamento. Por esse motivo, o sinal Bluetooth entre o produto e o dispositivo inteligente deve ser suficientemente forte.
- Visite a página www.homewhiz.com para ver as versões Android e iOS compatíveis com a aplicação HomeWhiz.



AVISO!

- Todas as medidas de segurança descritas na secção **"INSTRUÇÕES GERAIS DE SEGURANÇA"** do manual do utilizador também se aplicam ao controlo remoto através da função HomeWhiz.

5.21.1 Configuração HomeWhiz

É necessário que o seu produto e a aplicação HomeWhiz estejam interligados para que a aplicação funcione. Para estabelecer esta ligação, siga os passos de configuração abaixo para o seu produto e a aplicação HomeWhiz.

- Se estiver a adicionar um aparelho pela primeira vez, toque em "Adicionar/remover aparelho" na aplicação HomeWhiz. Em seguida, toque em "Tap here to setup appliance" (Toque aqui para configurar um novo aparelho). Siga os passos abaixo e as instruções fornecidas na aplicação HomeWhiz para concluir a configuração.
- Para iniciar o processo de configuração, assegurar que a máquina está desligada. Pressione sem soltar o botão de Temperatura e o botão da função Controlo Remoto em simultâneo durante 3 segundos para colocar a máquina no modo de configuração da aplicação HomeWhiz.



- Quando a máquina estiver no modo de configuração da aplicação HomeWhiz, verá uma animação no visor e o ícone de Bluetooth piscará até que a máquina seja emparelhada com o seu dispositivo inteligente. Neste modo, apenas o botão de programa está ativado. Os outros botões estão desativados.



- No ecrã da aplicação, selecione a máquina de lavar pretendida e toque em Seguinte.

- Seguir as instruções no ecrã até a aplicação HomeWhiz lhe perguntar qual o produto que pretende ligar ao seu dispositivo inteligente.
- Voltar à aplicação HomeWhiz e aguardar até que a configuração esteja concluída. Uma vez concluída a configuração, atribua um nome à sua máquina de lavar. Em seguida, toque no ecrã para ver o produto que adicionou à aplicação HomeWhiz.



INFORMAÇÃO

- Se a configuração não for concluída com êxito no prazo de 5 minutos, a máquina de lavar desligar-se-á automaticamente. Nesse caso, terá de reiniciar o procedimento de configuração. Se o problema persistir, contacte o Agente de Assistência Técnica Autorizado.
- Pode utilizar a sua máquina de lavar com mais de um dispositivo inteligente. Para isso, transfira também a aplicação HomeWhiz para outro dispositivo inteligente. Após iniciar a aplicação, terá de iniciar sessão na conta que criou previamente e com a qual emparelhou a máquina de lavar. Caso contrário, leia "Configurar uma máquina de lavar ligada à conta de outra pessoa".



AVISO!

- Para configurar a aplicação HomeWhiz, é necessário que o seu dispositivo inteligente esteja ligado à Internet. Caso contrário, a aplicação HomeWhiz não lhe permitirá concluir com êxito o processo de configuração. Contacte o seu fornecedor de serviços de Internet se estiver com problemas na sua ligação à Internet.



INFORMAÇÃO

- A aplicação HomeWhiz poderá solicitar-lhe que forneça o número do produto indicado na etiqueta do mesmo. A etiqueta do produto encontra-se na parte interior da respetiva porta. O número do produto é indicado nesta etiqueta.



5.21.2 Configurar uma máquina de lavar ligada à conta de outra pessoa

Se a máquina de lavar que pretende utilizar já estiver registada no sistema com a conta de outra pessoa, será necessário estabelecer uma nova ligação entre a aplicação HomeWhiz e a máquina.

- Transferir a aplicação HomeWhiz no novo dispositivo inteligente que pretende usar.
- Criar uma nova conta e iniciar sessão na mesma na aplicação HomeWhiz.
- Seguir os passos descritos na configuração da aplicação HomeWhiz (5.21.1 Configuração da aplicação HomeWhiz) para concluir a configuração.



AVISO!

- Visto que as funções HomeWhiz e Controlo Remoto do seu produto funcionam através de emparelhamento por Bluetooth, o produto apenas pode ser operado através de uma aplicação HomeWhiz de cada vez.

5.21.3 Usar a função Controlo Remoto

Após a configuração da aplicação HomeWhiz, o Bluetooth ligar-se-á automaticamente.

Para ativar ou desativar a ligação Bluetooth, consulte a secção 5.11.2 Bluetooth 3".

Se desligar e ligar a sua máquina enquanto o Bluetooth estiver ativado, a ligação será automaticamente restabelecida. Se o dispositivo emparelhado ficar fora de alcance, a ligação Bluetooth será automaticamente desativada. Por esse motivo, será necessário ligar novamente o Bluetooth caso pretenda utilizar a função Controlo Remoto.

Pode observar o símbolo de Bluetooth no visor para acompanhar o estado da ligação. Se o símbolo estiver ligado, significa que existe ligação Bluetooth. Se o símbolo estiver a piscar, o produto está a tentar estabelecer ligação. Se o símbolo estiver desligado, significa que não existe ligação.



AVISO!

- Se o seu produto tiver ligação estabelecida por Bluetooth, a função Controlo Remoto poderá ser selecionada. Se não for possível selecionar a função Controlo Remoto, verifique o estado da ligação. Se a ligação falhar, restabeleça as definições iniciais de configuração na máquina.
- Por questões de segurança, a porta do produto permanecerá trancada enquanto a função Controlo Remoto estiver ativada, independentemente do modo de funcionamento. Se quiser abrir a porta do produto, terá de rodar o botão de seleção de programas ou pressionar a tecla de Controlo Remoto para desativar a função de Controlo Remoto.

Caso pretenda controlar remotamente a sua máquina de lavar, ative a função Controlo Remoto pressionando o botão Controlo Remoto enquanto o botão de seleção do programa estiver na posição Transferir Programa/Controlo Remoto no painel de controlo. Quando tiver acesso ao produto, verá um ecrã semelhante ao que se segue.



Quando o Controlo Remoto está ativado, apenas é possível gerir e desligar a máquina de lavar e acompanhar o estado na mesma. Todas as funções, exceto o Bloqueio para Crianças, podem ser geridas através da aplicação. Para saber se a função Controlo Remoto está ligada ou desligada, verifique o indicador da função na respetiva tecla. Se a função Controlo Remoto estiver desligada, todas as operações são controladas na máquina de lavar e apenas é possível acompanhar o estado da mesma na aplicação.

Se não for possível ativar a função Controlo Remoto, ouvirá um aviso após pressionar o respetivo botão. Isto pode acontecer se o produto estiver ligado ou se não existir qualquer produto emparelhado por Bluetooth. Definições de Bluetooth desativadas ou porta da máquina de lavar aberta são alguns exemplos de situações deste género. Quando esta função é ativada na máquina de lavar, a função permanece ligada, salvo em raras situações, permitindo-lhe controlar remotamente a sua máquina de lavar por Bluetooth.

Em alguns casos, desativa-se sozinho por questões de segurança:

- Quando a máquina de lavar sofre um corte de energia.
- Quando o botão de seleção do programa é rodado para selecionar um programa diferente ou quando o produto é desligado.

5.21.4 Resolução de problemas

Siga os passos abaixo caso esteja a ter problemas de controlo ou ligação. Verifique se o problema persiste ou não após a ação que realizou. Se o problema não ficar resolvido, faça o que se segue.

- Verificar se o dispositivo inteligente está ligado à rede doméstica relevante.
 - Reiniciar a aplicação do produto.
 - Desligar e ligar o Bluetooth através do painel de controlo do utilizador.
 - Se não for possível estabelecer a ligação com os processos acima referidos, repetir as definições iniciais de configuração na máquina de lavar.
- Se o problema persistir, consulte um Agente de Assistência Técnica Autorizado.

6 Manutenção e limpeza

A durabilidade do produto estende-se e os problemas experimentados frequentemente diminuem se for limpa em intervalos regulares.

6.1 Limpar a gaveta de detergente

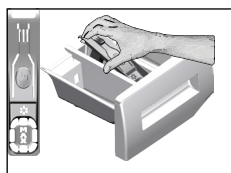

Limpe a gaveta de detergente em intervalos regulares (a cada 4-5 ciclos de lavagem) como mostrado abaixo, para evitar a acumulação de detergente em pó ao longo do tempo.

- 1 Remova o sifão levantando-o por trás como mostra a figura. Depois de efetuar os procedimentos de limpeza mencionados acima, volte a colocar o sifão no seu lugar e empurre a secção frontal para baixo, para se certificar que a patilha de bloqueio encaixa.



INFORMAÇÃO

- Se começar a juntar-se no compartimento do amaciador uma quantidade de água maior do que o normal, o sifão deve ser limpo.
2. Lave a gaveta de detergente e o sifão com bastante água tédida num lavatório. Para impedir os resíduos de entrar em contacto com a sua pele, limpe-o com uma escova apropriada usando um par de luvas.
 - 3 Volte a colocar a gaveta no seu lugar após a limpeza e certifique-se que ficou bem encaixada.

6.2 Limpar a porta de carregamento e o tambor

Para produtos com programa de limpeza do tambor, por favor, consulte a secção Funcionar com o produto - Programas.



Após cada lavagem, certifique-se de que nenhuma substância estranha foi deixada no tambor.

Se os orifícios mostrados abaixo na figura estiverem bloqueados, abra os orifícios usando um palito de dentes.



INFORMAÇÃO

- Objetos metálicos estranhos poderão causar nódoas de ferrugem no tambor. Limpe as nódoas na superfície do tambor usando agentes de limpeza para aço inoxidável. Nunca use esponja de aço ou de fios de aço.



CUIDADO!

- Nunca use esponjas ou materiais para esfregar. Estas poderão danificar as superfícies pintadas, cromadas e plásticas.

6.3 Limpar a estrutura e o painel de controlo

Limpe a estrutura da máquina com água e sabão ou detergente em gel neutro não corrosivo sempre que necessário e seque com um pano macio.

Use um pano macio e húmido para limpar o painel de controlo.

6.4 Limpar os filtros de entrada de água

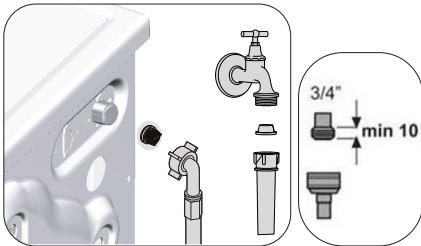

Há um filtro no final de cada válvula de entrada de água atrás da máquina e também na extremidade de cada mangueira de entrada

de água onde foram ligadas à torneira. Estes filtros evitam que substâncias estranhas e a sujidade da água entrem na máquina de lavar. Os filtros devem ser limpos se estiverem sujos.

1. Feche as torneiras.
2. Retire as porcas das mangueiras de entrada de água para aceder aos filtros nas válvulas de entrada de água. Limpe os resíduos que encontrar com uma escova apropriada. Se os filtros estiverem muito sujos, extraia-os do seu sítio com um alicate e limpe-os deste modo.
3. Retire os filtros pelas extremidades achatadas das mangueiras de entrada de água com as juntas e limpe-os totalmente em água corrente.
4. Recoloque as juntas e filtros cuidadosamente nos seus lugares e aperte as roscas da mangueira manualmente.

6.5 Descarregar a água remanescente e limpar o filtro da bomba

O sistema de filtro na sua máquina evita que os itens sólidos como botões, moedas e fibras de tecidos entupam o impulsor da bomba durante a descarga da água de lavagem. Assim, a água será descarregada sem qualquer problema e a durabilidade da bomba prolongar-se-á. Se a sua máquina deixar de descarregar a água, o filtro da bomba está entupido. O filtro deve ser limpo sempre que entupido ou a cada 3 meses. A água deve ser primeiro descarregada para limpar o filtro da bomba. A água também deve ser completamente descarregada antes de transportar a máquina (por ex., se mudar para outra casa) e no caso de congelação da água.



CUIDADO!

- Substâncias estranhas deixadas no filtro da bomba podem danificar a sua máquina ou causar problemas de ruídos.
- Se o produto não estiver em utilização, feche a torneira, desaperte a mangueira e descarregue a água no interior da máquina em locais onde haja a possibilidade de congelação.
- Após cada utilização, desligue a torneira de água à qual a mangueira de descarga está ligada.

1. Para limpar o filtro sujo e descarregar a água, desligue a máquina para cortar a alimentação elétrica.



CUIDADO!

- A temperatura da água no interior da máquina pode chegar a 90 °C. Para evitar riscos de queimaduras, limpe o filtro depois de a água da máquina ter arrefecido.

2. Abra a tampa do filtro. Pressione a aba na direção da seta e puxe e tampa para fora, na sua direção.

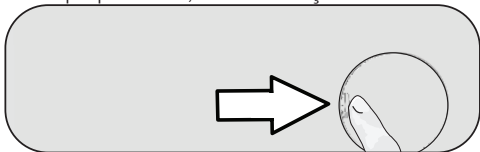

3. Para descarregar a água da máquina.

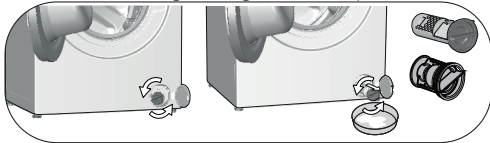

- a. Para recolher a água que flui do filtro, coloque um recipiente grande e pouco profundo na frente do filtro.
 - b. Rode e desaperte o filtro da bomba (sentido anti-horário) até que a água comece a correr. Dirija o fluxo de água para dentro do recipiente que colocou na frente do filtro. Tenha sempre um pano à mão para absorver a água entornada.
 - c. Quando descarregar toda a água do interior da máquina, extraia totalmente o filtro rodando-o.
4. Limpe quaisquer resíduos dentro do filtro bem como as fibras, se as houver, em volta da área do propulsor da bomba.
 5. Substitua o filtro.
 6. Feche a tampa do filtro.

7 Resolução de problemas

Os programas não são iniciados quando a porta de carregamento é fechada.

- O botão Iniciar/Pausa/Cancelar não foi pressionado.>>> *Pressione o botão Iniciar/Pausa/Cancelar.
- Se a carga for demasiado grande, poderá ser difícil fechar a porta de carregamento.>>> *Coloque menos roupa e certifique-se de que já é possível fechar adequadamente a porta de carregamento.

Não é possível iniciar ou selecionar o programa.

- A máquina pode ter passado para o modo de autoproteção devido a um problema de abastecimento (tensão da linha, pressão da água etc.).>>> Pressione sem soltar o botão On/Off (Ligar/desligar) durante 3 segundos para repor as definições de fábrica da máquina. (Ver "Cancelar o programa")

Existe água no interior da máquina.

- Pode ter ficado alguma água no produto devido aos processos de controlo de qualidade realizados durante a produção. >>> Isto não é uma falha; a água não é prejudicial para a máquina.

Há água a escorrer por debaixo da máquina.

- Pode haver um problema com as mangueiras ou o filtro da bomba. >>> Certifique-se de que as vedações das mangueiras de entrada de água estão ajustadas de forma segura. Ligue a mangueira à torneira de modo a ficar bem apertada.
- O filtro da bomba pode não estar bem fechado. >>> Certifique-se de que o filtro da bomba está bem fechado.

A máquina não faz entrar a água.

- A torneira pode estar fechada. >>> Abra as torneiras.
- A mangueira de entrada de água pode estar dobrada. >>> Endireite a mangueira.
- O filtro de entrada de água pode estar entupido. >>> Limpe o filtro.
- A porta de carregamento pode não estar fechada. >>> Feche a porta de carregamento.

A máquina não descarrega a água.

- A mangueira de escoamento da água pode estar entupida ou torcida. >>> Desobstrua ou endireite a mangueira.
- O filtro da bomba pode estar entupido. >>> Limpe o filtro.

A máquina vibra ou produz ruídos.

- A máquina pode estar desequilibrada. >>> Ajuste os pés para nivelar a máquina.
- Alguma substância sólida pode ter entrado no filtro da bomba. >>> Limpe o filtro da bomba.
- Os parafusos de segurança para o transporte podem não ter sido removidos. >>> Remova os parafusos de segurança para o transporte.
- É possível que a quantidade de roupa na máquina seja demasiado reduzida. >>> Adicione mais roupa à máquina.
- A máquina pode estar sobrecarregada com roupa. >>> Retire alguma roupa da máquina ou distribua a carga manualmente para a distribuir uniformemente na máquina.
- A máquina pode estar em contacto com uma superfície rígida. >>> Certifique-se de que a máquina não está em contacto com nada.

A máquina parou logo após o programa ter sido iniciado.

- A máquina pode ter parado temporariamente devido a uma queda de tensão. >>> O funcionamento será restabelecido quando a tensão regressar a valores normais.

A máquina descarrega diretamente a água logo que a recebe.

- A mangueira de escoamento pode estar a uma altura desadequada. >>> Ligue a mangueira de escoamento conforme descrito no manual do utilizador.

Não se vê água na máquina durante a lavagem.

- Não é possível ver o nível de água do exterior da máquina. Esta situação não constitui uma falha.

A porta de carregamento não pode ser aberta.

- A tranca da porta de carregamento pode ter sido ativada devido ao nível de água na máquina. >>> Escoe a água executando o programa de Escoamento ou Centrifugação.
- A máquina pode estar a aquecer a água ou na fase de centrifugação.>>> Aguarde até que o programa seja concluído.
- A porta de carregamento pode estar presa devido à pressão a que está sujeita. >>> Segure na pega, empurre e puxe a porta de carregamento para libertá-la da pressão e abri-la.
- A porta de carregamento não abre se não houver alimentação elétrica. >>> Para abrir a porta de carregamento, abra a tampa do filtro da bomba e puxe para baixo a pega de emergência localizada na parte posterior da referida tampa. Consultar "Bloqueio da porta de carregamento"

A lavagem demora mais do que o especificado no manual do utilizador.(*)

- A pressão da água pode estar baixa. >>> Visto que a quantidade de água diminuiu, a máquina irá aguardar até fazer entrar água suficiente para evitar uma lavagem de fraca qualidade. Por conseguinte, o tempo de lavagem prolonga-se.
- A tensão pode estar baixa. >>> Se a tensão de alimentação estiver baixa, o tempo de lavagem é prolongado para evitar uma lavagem de fraca qualidade.
- A temperatura da água à entrada pode estar demasiado baixa. >>> O tempo necessário para aquecer a água prolonga-se nas estações frias. Além disso, o tempo de lavagem pode ser alargado para evitar fracos resultados na lavagem.
- O número de ciclos de enxaguamento e/ou a quantidade de água para enxaguamento pode ter aumentado. >>> Quando é necessário obter um melhor desempenho de enxaguamento, a máquina aumenta a quantidade de água para enxaguamento e, se necessário, adiciona outro ciclo de enxaguamento.
- Pode ter sido formada espuma excessiva devido ao uso de demasiado detergente e o sistema automático de absorção de espuma pode ter sido ativado. >>> Use a quantidade de detergente recomendada.

A contagem decrescente de tempo do programa não funciona. (Nos modelos com visor) (*)

- O temporizador pode parar durante a entrada de água. >>> O indicador do temporizador não é ativado enquanto a máquina não receber a quantidade adequada de água. Quando a quantidade de água admitida diminui, a máquina aguarda até que entre água suficiente para evitar fracos resultados na lavagem. Depois disso, o indicador do temporizador recomeçará a contagem.
- O indicador do temporizador pode parar durante o aquecimento. >>> O indicador do temporizador não é ativado enquanto a máquina não atingir a temperatura selecionada.
- O indicador do temporizador pode parar durante a centrifugação. >>> O sistema de detecção automática de carga desequilibrada pode ter sido ativado devido a uma distribuição desigual da roupa no tambor.

A contagem decrescente de tempo do programa não funciona. (*)

- A roupa pode estar desequilibrada na máquina. >>> O sistema de detecção automática de carga desequilibrada pode ter sido ativado devido a uma distribuição desigual da roupa no tambor.

A máquina não passa para a fase de centrifugação. (*)

- A roupa pode estar desequilibrada na máquina. >>> O sistema de detecção automática de carga desequilibrada pode ter sido ativado devido a uma distribuição desigual da roupa no tambor.
- A máquina não centrifuga se a água no interior não for completamente escoada. >>> Verifique o filtro e a mangueira de escoamento.
- Pode ter sido formada espuma excessiva devido ao uso de demasiado detergente e o sistema automático de absorção de espuma pode ter sido ativado. >>> Use a quantidade de detergente recomendada.

O desempenho de lavagem é fraco: As roupas estão a ficar cinzentas. ()**

- Pode ter sido utilizada uma quantidade insuficiente de detergente durante um longo período de tempo. >>> Utilize a quantidade recomendada de detergente em função da dureza da água e do tipo de roupa.
- A lavagem pode ter sido efetuada a baixas temperaturas durante um longo período de tempo. >>> Selecione a temperatura adequada para o tipo de roupa a ser lavado.
- Água dura e quantidade insuficiente de detergente. >>> A utilização de água dura juntamente com uma quantidade insuficiente de detergente pode causar a acumulação de sujidade e o escurecimento da roupa com o passar do tempo. É difícil eliminar este escurecimento depois de já ter ocorrido. Utilize a quantidade recomendada de detergente em função da dureza da água e do tipo de roupa.
- Pode ter sido usada uma quantidade excessiva de detergente. >>> Utilize a quantidade recomendada de detergente em função da dureza da água e do tipo de roupa.

O desempenho de lavagem é fraco: As nódoas persistem ou a roupa não é branqueada. ()**

- Pode ter sido usada uma quantidade insuficiente de detergente. >>> Utilize a quantidade recomendada de detergente em função da dureza da água e do tipo de roupa.
- A máquina pode ter sido sobrecarregada. >>> Não sobrecarregue a máquina. Carregue a máquina com as quantidades recomendadas na "Tabela de consumo e programas".
- Podem ter sido selecionados um programa e uma temperatura incorretos. >>> Selecione o programa e a temperatura adequados para a roupa a ser lavada.
- Pode ter sido usado um tipo inadequado de detergente. >>> Use detergente original adequado para a máquina.
- O detergente pode ter sido colocado no compartimento errado. >>> Coloque o detergente no compartimento correto. Não misture o agente branqueador com o detergente.

O desempenho de lavagem é fraco: Aparecem nódoas de gordura na roupa. ()**

- O tambor pode não estar a ser limpo regularmente. >>> Limpe o tambor regularmente. Para tal, consulte o ponto 6.2.

O desempenho de lavagem é fraco: As roupas têm um odor desagradável. ()**

- A lavagem a baixas temperaturas e/ou com programas curtos durante um longo período de tempo causa o surgimento de odores e bactérias no tambor. >>> Deixe a gaveta do detergente e a porta de carregamento entreabertas após cada ciclo de lavagem. Assim, evitará a criação de um ambiente húmido propício ao desenvolvimento de bactérias na máquina.

As roupas desbotaram. ()**

- A máquina pode ter sido sobrecarregada. >>> Não sobrecarregue a máquina.
- O detergente utilizado pode estar húmido. >>> Mantenha as embalagens de detergente fechadas num ambiente sem humidade e não as exponha a temperaturas excessivas.
- Pode ter sido selecionada uma temperatura muito elevada. >>> Selecione um programa e uma temperatura adequados para o tipo e o nível de sujidade da roupa.

O resultado do enxaguamento é fraco

- A quantidade, a marca e as condições de armazenamento do detergente podem não ser as adequadas. >>> Utilize um detergente adequado para a máquina de lavar e a sua roupa. Mantenha as embalagens de detergente fechadas num ambiente sem humidade e não as exponha a temperaturas excessivas.
- O detergente pode ter sido colocado no compartimento errado. >>> Se colocar detergente no compartimento de pré-lavagem mesmo que não tenha selecionado um programa de pré-lavagem, este detergente pode entrar na máquina durante a fase de enxaguamento ou amaciador. Coloque o detergente no compartimento correto.
- O filtro da bomba pode estar entupido. >>> Verifique o filtro.
- A mangueira de escoamento pode estar dobrada. >>> Verifique a mangueira de escoamento.

A roupa torna-se rígida após a lavagem. ()**

- Pode ter sido usada uma quantidade insuficiente de detergente. >>> A utilização de uma quantidade insuficiente de detergente para a dureza da água pode fazer com que a roupa endureça com o passar do tempo. Utilize uma quantidade adequada de detergente em função da dureza da água.
- O detergente pode ter sido colocado no compartimento errado. >>> Se colocar detergente no compartimento de pré-lavagem mesmo que não tenha selecionado um programa de pré-lavagem, este detergente pode entrar na máquina durante a fase de enxaguamento ou amaciador. Coloque o detergente no compartimento correto.
- O detergente pode ter sido misturado com amaciador. >>> Não misture o detergente com amaciador. Lave e limpe a gaveta de detergente com água quente.

A roupa não cheira a amaciador. ()**

- O detergente pode ter sido colocado no compartimento errado. >>> Se colocar detergente no compartimento de pré-lavagem mesmo que não tenha selecionado um programa de pré-lavagem, este detergente pode entrar na máquina durante a fase de enxaguamento ou amaciador. Lave e limpe a gaveta do detergente com água quente. Coloque o detergente no compartimento correto.
- O detergente pode ter sido misturado com amaciador. >>> Não misture o detergente com amaciador. Lave e limpe a gaveta de detergente com água quente.

Resíduos de detergente na gaveta do detergente. ()**

- Pode ter sido adicionado detergente enquanto a gaveta estava molhada. >>> Seque a gaveta do detergente antes de adicionar detergente.
- O detergente pode ter ficado húmido. >>> Mantenha as embalagens de detergente fechadas num ambiente sem humidade e não as exponha a temperaturas excessivas.
- A pressão da água pode estar baixa. >>> Verifique a pressão da água.
- O detergente no compartimento de lavagem principal ficou húmido enquanto a máquina estava a receber a água de pré-lavagem. Os orifícios do compartimento do detergente podem estar obstruídos. >>> Verifique os orifícios e limpe-os se estiverem entupidos.
- Pode haver um problema com as válvulas da gaveta do detergente. >>> Chame o Agente de Assistência Técnica Autorizado.
- O detergente pode ter sido misturado com amaciador. >>> Não misture o detergente com amaciador. Lave e limpe a gaveta de detergente com água quente.

Fica detergente depositado na roupa.

- A máquina pode ter sido sobrecarregada. >>> Não sobrecarregue a máquina.
- Podem ter sido selecionados um programa e uma temperatura incorretos. >>> Selecione o programa e a temperatura adequados para a roupa a ser lavada.
- Pode ter sido usado um detergente incorreto. >>> Selecione um detergente adequado para a roupa a ser lavada.

É formada demasiada espuma na máquina. ()**

- Podem ter sido usados detergentes inadequados para a máquina de lavar. >>> Utilize detergentes adequados para a máquina de lavar.
- Pode ter sido usada uma quantidade excessiva de detergente. >>> Utilize apenas uma quantidade suficiente de detergente.
- O detergente pode ter sido armazenado em condições inadequadas. >>> Mantenha o detergente numa área fechada e seca. Não o armazene em locais excessivamente quentes.
- Roupas em malha como tules podem formar demasiada espuma devido à sua textura. >>> Use menos detergente para estes tipos de tecido.
- O detergente pode ter sido colocado no compartimento errado. >>> Coloque o detergente no compartimento correto.
- O amaciador é admitido demasiado cedo. >>> Pode haver um problema com as válvulas ou a gaveta do detergente. Contacte o Agente de Assistência Técnica autorizado.

Transborda espuma da gaveta do detergente.

- Pode ter sido usada uma quantidade excessiva de detergente. >>>> Misture 1 colher de sopa de amaciador e ½ litro de água e verta no compartimento de lavagem principal da gaveta do detergente.
- Coloque detergente na máquina em função dos programas e das cargas máximas indicadas na "Tabela de consumo e programas". Se utilizar químicos adicionais (anti-ódo, agentes branqueadores etc.), reduza a quantidade de detergente.

A roupa permanece molhada no final do programa. (*)

- Pode ter sido formada espuma excessiva devido ao uso de demasiado detergente e o sistema automático de absorção de espuma pode ter sido ativado. >>> Use a quantidade de detergente recomendada.

A secagem demora demasiado tempo.

- A máquina pode ter sido sobrecarregada. >>> Não sobrecarregue a máquina.
- A centrifugação pode não ser a suficiente para a roupa. >>> Selecione uma velocidade de centrifugação mais elevada para a fase de lavagem na máquina de lavar e secar.
- A torneira pode estar fechada. >>> Abra as torneiras.

A roupa sai húmida após a fase de secagem.

- O programa selecionado pode não ser adequado para o tipo de roupa. >>>> Verifique as etiquetas do vestuário e selecione um programa em função das mesmas ou selecione programas com tempo definido em sequência.
- A máquina pode ter sido sobrecarregada. >>> Não sobrecarregue a máquina.
- A centrifugação pode não ser a suficiente para a roupa. >>>> Selecione uma velocidade de centrifugação mais elevada para a fase de lavagem na máquina de lavar e secar.

A máquina não arranca ou o programa não pode ser iniciado.

- O cabo de alimentação pode estar desligado. >>> Certifique-se que o cabo de alimentação está ligado.
- O programa pode não estar definido ou o botão Início/Pausa/Cancelar pode não ter sido pressionado. >>> Certifique-se de que o programa está definido e que a máquina não está em modo de espera.
- O bloqueio para crianças pode estar ativado. >>> Desative o Bloqueio para Crianças.

A roupa encolhe, desbota, perde o brilho ou fica danificada.

- O programa selecionado pode não ser adequado para o tipo de roupa. >>>Verifique as etiquetas do vestuário e selecione um programa em função das mesmas ou selecione programas com tempo definido em sequência. Não deve secar roupa na máquina que não seja adequada para o mesmo.

A máquina não seca.

- A roupa pode não ter sido seca ou a fase de secagem pode não ter sido ativada. >>> Verifique se a função de secagem está selecionada para ser executada após o programa de lavagem.

A porta de carregamento não pode ser aberta.

- A porta da sua máquina pode não estar a abrir por motivos de segurança. >>>Se o indicador de porta bloqueada estiver ativo no visor após a fase de secagem, a máquina mantém a porta bloqueada para sua segurança até que arrefeça.
- A porta de carregamento não abre se não houver alimentação elétrica. >>> Para abrir a porta de carregamento, abra a tampa do filtro da bomba e puxe para baixo a pega de emergência localizada na parte posterior da referida tampa. Consultar "Bloqueio da porta de carregamento"

(*) A máquina não passa para a fase de centrifugação quando a roupa não está uniformemente distribuída no tambor para evitar danos à máquina e ao ambiente circundante. Redistribua a roupa e execute novamente a centrifugação.

(**) O tambor pode não estar a ser limpo regularmente.

>>> Limpe o tambor regularmente. Consulte o ponto 6.2



CUIDADO!

- Se não conseguir eliminar o problema apesar de ter seguido as instruções desta secção, consulte o seu Agente de Assistência Técnica Autorizado. Nunca tente reparar um produto defeituoso sozinho.



AVISO!

- Consulte a secção relativa à aplicação HomeWhiz para obter as informações de resolução de problemas relevantes.

