

Guide rapide

Fonctionnement de l'appareil

! Avant toute chose, lisez la section « Consignes de sécurité » !

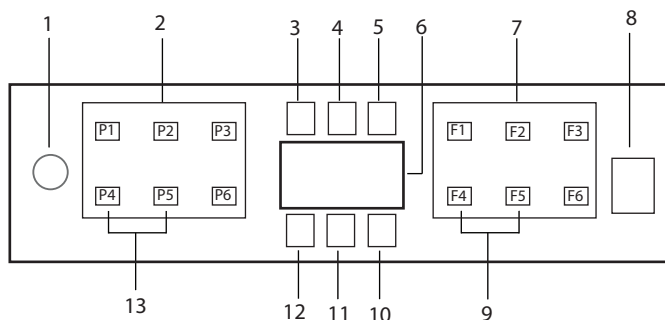

1. Bouton Marche/Arrêt
2. Bouton de sélection de programme
3. Indicateur d'avertissement de niveau de sel
4. Indicateur d'avertissement de niveau de produit de rinçage
5. Indicateur de fonctionnement du programme
6. Affichage
7. Bouton de Sélection de Fonctions
 - F1 Fonction Hygiene Intense
 - F2 Fonction SteamGloss
 - F3 TrayWash Fonction
 - F4 Fonction de temporisation
 - F5 Fonction Fast+
 - F6 Fonction Demi-charge
8. Bouton Départ/Pause/Annulation
9. SelfDry Fonction
10. SelfDry Indicateur
11. (N'est pas utilisé)
12. Indicateur de verrouillage des enfants (clé)
13. Fonction de verrouillage des enfants (clé)

i Évitez de toucher l'écran de la machine avec les mains mouillées.

i Les boutons ne peuvent pas être actionnés lorsque la porte est ouverte. Assurez-vous que la porte est fermée pour que les boutons puissent fonctionner.

Données du programme et Tableau des valeurs de consommation moyenne

Nom du programme	1	2	3	4	5	6
Nom du programme	Auto	Intensif	Eco *	Delicat	Quick&Shine (#)	Mini (#)
Température de nettoyage	40-65 °C	70 °C	50 °C	40 °C	60 °C	35 °C
Degré de saleté	Détermine automatiquement le degré de saleté des plats et règle la température et la durée du lavage. Adapté à tous les types de vaisselle.	Adapté aux plats très sales et aux casseroles et poêles.	Adapté au lavage de la vaisselle avec une quantité normale de terre. C'est le programme le plus efficace en termes de consommation combinée d'énergie et d'eau. Il est utilisé pour évaluer la conformité avec la directive européenne sur l'écoconception.	Programme spécial de nettoyage en douceur pour verres délicats.	Programme de lavage quotidien et rapide pour articles présentant un degré de salissure normal.	Adapté à la vaisselle quotidienne peu sale qui a été pré-nettoyée.
Prélavage	Moyen à élevé	Élevé	Moyen	Faible	Moyen	Faible
Lavage	+	+	+	+	+	+
Séchage	+	+	+	+	+	-
Durée (mn)	110-198	187	236	120	58	30
Eau (l)	9,4-12,4	16,8	9,5	14,4	10,6	10,8
Énergie (kWh)	0,90-1,45	1,51	0,768	0,92	1,18	0,8

Capacité de chargement: 16







Les valeurs de consommation indiquées dans le tableau ont été déterminées dans des conditions standard. Des différences peuvent cependant se produire dans la pratique. * Programme de référence des organismes de test Les tests conformément à la norme EN 50242/60436 doivent être réalisés dans les conditions suivantes : réservoir à sel plein d'adoucisseur d'eau, réservoir plein de produit de rinçage et programme de test. Les valeurs indiquées pour les programmes autres que le programme Eco 50 °C sont données à titre indicatif. (#) Des fonctions complémentaires sont susceptibles d'entraîner des modifications dans les durées du programme.

Guide rapide

Réglage du système d'adoucissement d'eau

Les performances de lavage, de rinçage et de séchage de votre lave-vaisselle augmentent lorsque le système d'adoucissement d'eau est correctement réglé.







Pour régler le système, renseignez-vous d'abord sur la dureté de l'eau dans votre région puis effectuez les réglages comme indiqué ci-dessous.

- Sortez la bandelette d'essai de son emballage. Niveau 0 
- Ouvrez le robinet d'eau et laissez couler l'eau pendant environ une minute. Niveau 1 
- Trempez la bandelette d'essai dans l'eau pendant une seconde. Niveau 2 
- Sortez la bandelette d'essai de l'eau et secouez-la. Niveau 3 
- Patientez une minute. Niveau 4 
- Ajustez les réglages conformément à la bandelette d'essai, si nécessaire. Niveau 5 

Après la détermination de la dureté de l'eau :

1. Lorsque la porte est fermée, après avoir allumé votre machine avec le bouton Marche/Arrêt, entrez dans le sous-menu en appuyant simultanément sur les boutons de programme Marche/Arrêt et P2 pendant 3 secondes.
2. Passez en position « r » sur l'écran en appuyant sur la touche P2.
3. Réglez-le au niveau approprié en sélectionnant l'un des « r » : "1", "r: 2", "r: 3", "r: 4" ou "r: 5 » positions avec le bouton de programme P3.
4. Quittez le menu des paramètres en appuyant sur le bouton Marche/Arrêt pendant 3 secondes. Vos paramètres seront enregistrés automatiquement.

Tableau de réglage du niveau de dureté de l'eau

Niveau de dureté	Degré anglais de dureté de l'eau °dE	Degré allemand de dureté de l'eau °dH	Degré français* de dureté de l'eau °dF	Témoin du niveau de dureté de l'eau
Niveau 0 	0-5	0-4	0-8	Appuyez sur les touches de sélection pour faire passer le niveau de dureté de l'eau à la position 1 (r1).
Niveau 1 	6-9	5-7	9-13	
Niveau 2 	10-15	8-12	14-22	Appuyez sur les touches de sélection pour faire passer le niveau de dureté de l'eau à la position 2 (r2).
Niveau 3 	16-19	13-15	23-27	Appuyez sur la touche de sélection pour faire passer le niveau de dureté de l'eau à la position 3 (r3).
Niveau 4 	20-24	16-19	28-34	Appuyez sur la touche de sélection pour faire passer le niveau de dureté de l'eau à la position 4 (r4).
Niveau 5 	25-62	20-50	35-90	Appuyez sur les touches de sélection pour faire passer le niveau de dureté de l'eau à la position 5 (r5).

- Si le niveau de dureté de l'eau que vous utilisez est supérieur à 50 °dH ou si vous utilisez de l'eau de puits, il est recommandé d'utiliser des appareils de filtration et de purification de l'eau.
 - Si le niveau de dureté de l'eau que vous utilisez est inférieur à 7 °dH, vous n'avez pas à utiliser de sels dans votre lave-vaisselle. Dans ce cas, le voyant indicateur de sel sur le panneau de commande de votre lave-vaisselle s'allumera en continu.
 - Si le niveau de dureté de l'eau est réglé sur le niveau 1, le témoin d'absence de sel s'allumera de façon continue même s'il n'est pas nécessaire d'utiliser de sels. Si vous utilisez des sels dans ce cas, le sel ne sera pas utilisé et le témoin ne s'allumera pas.
- i** En cas de déménagement, vous devrez à nouveau régler le niveau de dureté de l'eau de votre lave-vaisselle selon les informations ci-dessus, en fonction de la dureté de l'eau de l'endroit où vous avez déménagé. Si le niveau de dureté de l'eau de votre machine a déjà été réglé, votre machine affichera le dernier réglage de niveau de dureté.