



## **Frost Zdarma Chladnička - Mraznička**

Používateľská príručka

## **No-Frost Réfrigérateur Congélateur**

Manuel de l'utilisateur

## **No-Frost Kühlschrank mit Gefrierfach**

Bedienungsanleitung

## **Frost Free Koel-Vriescombinatie**

Gebruiksaanwijzing

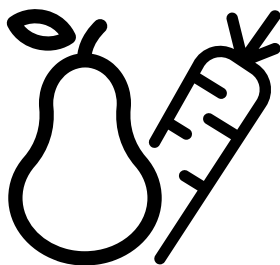

# **B7RCNA407HXBR1**



SK - FR - DE - NL



**Vážený zákazník,**

**Pred použitím výrobku si prečítajte túto príručku.**

Ďakujeme, že ste si vybrali tento produkt. Chceli by sme, aby ste dosiahli optimálnu účinnosť tohto vysokokvalitného výrobku, ktorý bol vyrobený pomocou najmodernejšej technológie. Preto si pred použitím výrobku pozorne prečítajte túto príručku a akúkoľvek inú dodanú dokumentáciu a uschovajte si ju ako referenciu. Dbajte na všetky informácie a upozornenia uvedené v používateľskej príručke. Týmto spôsobom ochránite seba a svoj výrobok pred možnými nebezpečenstvami.

Používateľskú príručku si uschovajte. Túto príručku priložte k zariadeniu, ak ho odovzdáte inej osobe.

V používateľskej príručke sa používajú nasledujúce symboly:

 Nebezpečenstvo, ktoré môže mať za následok smrť alebo zranenie.

**UPOZORNENIE** Nebezpečenstvo, ktoré môže spôsobiť materiálne škody na výrobku alebo jeho okolí

 Dôležité informácie alebo užitočné tipy týkajúce sa prevádzky.

 Prečítajte si používateľskú príručku.

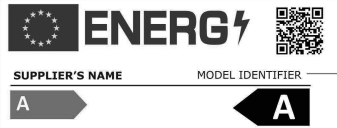
 <b>INFORMÁCIE</b>	
 <p>SUPPLIER'S NAME      MODEL IDENTIFIER (*)</p> <p>A      A</p>	<p>Informácie o modeli uložené v databáze výrobkov sa dajú získať zadaním nasledujúcej webovej stránky a vyhľadanim identifikátora vášho modelu (*), ktorý je uvedený na energetickom štítku.</p> <p><a href="https://eprel.ec.europa.eu/">https://eprel.ec.europa.eu/</a></p>

## **1 Bezpečnostné pokyny..... 3**

⚠ 1.1. Účel použitia..... 3

⚠ 1.2. Bezpečnosť detí, zraniteľných osôb a domácich zvierat..... 3

⚠ 1.3. Elektrická bezpečnosť..... 4

⚠ 1.4. Bezpečnosť pri manipulácii ..... 4

⚠ 1.5. Bezpečnosť pri inštalácii..... 4

⚠ 1.6. Bezpečnosť pri prevádzke ..... 5

⚠ 1.7. Bezpečnosť pri údržbe a čistení..... 6

⚠ 1.8. Aplikácia HomeWhiz..... 7

⚠ 1.9. Osvetlenie ..... 7

## **2 Pokyny týkajúce sa životného prostredia ..... 8**

## **3 Vaša chladnička ..... 9**

## **4 Inštalácia ..... 10**

4.1. Vhodné miesto inštalácie ..... 10

4.2. Nastavenie nožičiek ..... 10

4.3. Pripojenie do elektrickej siete ..... 11

4.4. Pripevnenie plastových klinov ..... 11

## **5 Príprava ..... 12**

## **6 Obsluha výrobku ..... 13**

6.1. Výmena lampy osvetlenia..... 14

6.2. Zmena smeru otvárania dvierok..... 14

6.3. Varovanie o otvorených dvierkach ..... 14

6.4. Zásobník na mliečne výrobky (chladiarenský box) ..... 14

6.5. HarvestFresh ..... 14

6.6. Mrazenie čerstvých potravín ..... 14

6.7. Odporúčané skladovanie mrazených potravín..... 15

6.8. Informácie o hlbokom mrazení..... 15

6.9. Umiestnenie potravín ..... 16

6.10. Skladací stojan na víno ..... 16

## **7 Údržba a čistenie..... 17**

## **8 Riešenie problémov ..... 18**

# 1 Bezpečnostné pokyny

- Táto časť obsahuje bezpečnostné pokyny potrebné na predchádzanie riziku zranenia osôb alebo materiálnych škôd.
- Naša spoločnosť nenesie zodpovednosť za škody, ktoré môžu vzniknúť v prípade nedodržania týchto pokynov.

⚠ Inštaláciu a opravy musí vždy vykonávať autorizovaný servis.

⚠ Vždy používajte originálne náhradné diely a príslušenstvo.

⚠ Originálne náhradné diely budú poskytované počas 10 rokov od dátumu zakúpenia výrobku.

⚠ Neopravujte ani nevymieňajte žiadnu časť výrobku, pokiaľ to nie je výslovne uvedené v používateľskej príručke.

⚠ Na výrobku nevykonávajte žiadne úpravy.

## ⚠ 1.1. Účel použitia

- Tento výrobok nie je určený na komerčné použitie a nesmie sa používať mimo určeného účelu.

Tento výrobok je určený na prevádzku v interiéroch, napríklad v domácnostiach a podobne. Napríklad;

- V kuchynkách pre zamestnancov v obchodoch, kanceláriách a iných pracovných prostrediach,
- Na statkoch
- Na izbách hotelov, motelov alebo v iných rekreačných zariadeniach, ktoré využívajú zákazníci,
- V ubytovniach alebo v podobnom prostredí,
- V stravovacích službách a podobných nemaloobchodných podnikoch.

Tento výrobok by sa nemal používať v otvorenom alebo uzavretom vonkajšom prostredí, ako sú lode, balkóny alebo terasy. Vystavenie výrobku dažďu, snehu, slnečnému žiareniu a vetru môže spôsobiť riziko požiaru.

## ⚠ 1.2. Bezpečnosť detí, zraniteľných osôb a domácich zvierat

- Tento výrobok môžu používať deti vo veku 8 rokov a staršie a osoby s nedostatočne vyvinutými fyzickými, zmyslovými alebo mentálnymi schopnosťami alebo s nedostatočnými skúsenosťami a znalosťami, ak sú pod dohľadom alebo boli poučené o používaní spotrebiča bezpečným spôsobom spolu so súvisiacimi rizikami.
- Deti vo veku od 3 do 8 rokov môžu vkladať a vyberať potraviny z chladiaceho zariadenia.
- Elektrické výrobky sú nebezpečné pre deti a domáce zvieratá. Deti a domáce zvieratá sa nesmú hrať s výrobkom, liezť naň ani doň vstupovať.
- Úkony čistenia a údržby nesmú vykonávať deti, pokiaľ nie sú pod dohľadom inej osoby.
- Obalové materiály uchovávajú mimo dosahu detí. Hrozí riziko poranenia a udusenía.

Pred likvidáciou starých výrobkov, ktoré sa už nebudú používať:

1. Odpojte napájací kábel zo sieťovej zásuvky.
  2. Odrežte napájací kábel a vyberte ho zo spotrebiča spolu so zástrčkou.
  3. Z výrobku neodstraňujte poličky a zásuvky, aby sa do spotrebiča nedostali deti.
  4. Odstráňte dverka.
  5. Výrobok skladujte tak, aby sa neprevrátil.
  6. Nedovoľte deťom, aby sa hrali s vyradeným výrobkom.
- Výrobok nelikvidujte vhođením do ohňa. Hrozí riziko výbuchu.
  - Ak je vo dverách výrobku k dispozícii zámok, uchovávajú klúč mimo dosahu detí.

# Bezpečnostné pokyny

## 1.3. Elektrická bezpečnosť

- Výrobok nesmie byť zapojený do zásuvky počas inštalácie, údržby, čistenia, opráv a prepravy.
- Ak je napájací kábel poškodený, musí ho vymeniť iba autorizovaný servis, aby sa predišlo akémukoľvek riziku.
- Napájací kábel nezasúvajte pod výrobok ani do zadnej časti výrobku. Na napájací kábel nepokladajte ťažké predmety. Napájací kábel by sa nemal ohýbať, drviť a prichádzať do kontaktu so zdrojom tepla.
- Na prevádzku výrobku nepoužívajte predlžovací kábel, viacnásobnú zásuvku ani adaptér.
- Prenosné viacnásobné zásuvky alebo prenosné napájacie zdroje sa môžu prehriať a spôsobiť požiar. Preto nemajte za výrobkom ani v jeho blízkosti viacnásobnú zástrčku.
- Zástrčka musí byť ľahko prístupná. Ak to nie je možné, na elektrickej inštalácii musí byť k dispozícii mechanizmus, ktorý spĺňa požiadavky elektrotechnických právnych predpisov a ktorý odpojí všetky svorky od siete (poistka, vypínač, hlavný vypínač atď.).
- Nikdy sa nedotýkajte zástrčky mokrými rukami.
- Pri odpojovaní spotrebiča zo zásuvky nedržte napájací kábel, ale zástrčku.

## 1.4. Bezpečnosť pri manipulácii

- Tento výrobok je ťažký, nemanipulujte s ním sami.
- Pri manipulácii s výrobkom ho nedržte za dvierka.
- Pri manipulácii s výrobkom dávajte pozor, aby ste nepoškodili chladiaci systém a potrubia. Ak sú rúrky poškodené, výrobok nepoužívajte a obráťte sa na autorizovaný servis.

## 1.5. Bezpečnosť pri inštalácii

- Pre inštaláciu tohto produktu kontaktujte autorizovaný servis. Ak chcete výrobok pripraviť na inštaláciu, pozrite si informácie v používateľskej príručke a skontrolujte, či sú elektrické a vodovodné siete v súlade s požiadavkami. Ak inštalácia nie je vhodná, zavolajte kvalifikovaného elektrikára a inštalátora, aby vykonali potrebné úpravy. V opačnom prípade môže dôjsť k úrazu elektrickým prúdom, požiaru, problémom s výrobkom alebo zraneniam.
- Pred inštaláciou skontrolujte, či nie je výrobok poškodený. Ak je výrobok poškodený, nenechajte ho nainštalovať.
- Položte výrobok na rovný a tvrdý povrch a vyvážte ho pomocou nastaviteľných nožičiek. Inak sa môže chladnička prevrátiť a spôsobiť zranenia.
- Výrobok sa musí inštalovať v suchom a vetranom prostredí. Pod výrobkom nenechávajte koberce, podlahky ani podobné podlahové krytiny. To môže viesť k riziku požiaru v dôsledku nedostatočného vetrania!
- Neblokujte ani nezakrývajte vetracie otvory. V opačnom prípade sa môže zvýšiť spotreba energie a môže dôjsť k poškodeniu výrobku.
- Výrobok nepripájajte k napájacím systémom, ako sú solárne zdroje energie. V opačnom prípade môže dôjsť k poškodeniu výrobku v dôsledku náhlych výkyvov napätia!
- Čím viac chladiva chladnička obsahuje, tým väčší musí byť priestor na jej inštaláciu. Vo veľmi malých miestnostiach môže v prípade úniku plynu v chladiacom systéme vzniknúť horľavá zmes plynu a vzduchu. Na každých 8 gramov chladiva je potrebný minimálne 1 m<sup>3</sup> objemu. Množstvo chladiva, ktoré je k dispozícii vo vašom výrobku, je uvedené na typovom štítku.

# Bezpečnostné pokyny

- Miesto inštalácie výrobku nesmie byť vystavené priamemu slnečnému žiareniu a nesmie sa nachádzať v blízkosti zdrojov tepla, ako sú kachle, radiátory atď.

Ak nemôžete zabrániť inštalácii výrobku v blízkosti zdroja tepla, musíte použiť vhodnú izolačnú dosku a dodržať minimálnu vzdialenosť od zdroja tepla, ktorá je uvedená nižšie.

- Najmenej 30 cm od zdrojov tepla, ako sú kachle, vykurovacie zariadenia a ohrievače atď,
- A aspoň 5 cm od elektrických rúr.
- Váš výrobok má triedu ochrany I. Zapojte výrobok do uzemnenej zásuvky, ktorá zodpovedá hodnotám napätia, prúdu a frekvencie uvedeným na typovom štítku. Zásuvka musí byť vybavená poistkou s menovitou hodnotou 10 A - 16 A. Naša spoločnosť nezodpovedá za škody, ktoré vzniknú v dôsledku prevádzky výrobku bez zabezpečenia uzemnenia a elektrického pripojenia vykonaného podľa miestnych alebo vnútroštátnych predpisov.
- Napájací kábel výrobku musí byť počas inštalácie odpojený. V opačnom prípade môže dôjsť k úrazu elektrickým prúdom a zraneniam!
- Výrobok nepripájajte k uvoľneným, zlomeným, špinavým, mastným zásuvkám alebo zásuvkám, ktoré vypadli zo svojich sediel, alebo tiež zásuvkám, pri ktorých hrozí riziko kontaktu s vodou.
- Umiestnite napájací kábel a hadice (ak sú k dispozícii) výrobku tak, aby nehrozilo riziko zakopnutia.
- Preniknutie vlhkosti k častiam alebo k napájaciemu káblu môže spôsobiť skrat. Preto výrobok nepoužívajte vo vlhkom prostredí alebo v priestoroch, kde môže striekať voda (napr. v garáži, pracovni atď.) Ak je chladnička navlhnutá vodou, odpojte ju zo siete a obráťte sa na autorizovaný servis.

- Nepripájajte chladničku k zariadeniam na úsporu energie. Takéto systémy poškodzujú produkt.

## 1.6. Bezpečnosť pri prevádzke

- Na výrobok nepoužívajte chemické rozpúšťadlá. Pri týchto materiáloch hrozí riziko výbuchu.
- V prípade poruchy výrobku ho odpojte zo siete a nepoužívajte, kým ho neopraví autorizovaný servis. Hrozí nebezpečenstvo úrazu elektrickým prúdom!
- Na výrobok ani do jeho blízkosti neumiestňujte zdroje plameňa (napr. sviečky, cigarety atď.).
- Na výrobok si nestavajte. Hrozí riziko pádu a úrazu!
- Nepoškodzujte potrubia chladiaceho systému ostrými a bodnými nástrojmi. Chladiivo, ktoré vystrekne v prípade prerazenia plynových potrubí, nástavcov potrubia alebo horných povrchových vrstiev, môže spôsobiť podráždenie pokožky a poranenie očí.
- Neumiestňujte a neprevádzkujte elektrické spotrebiče vo vnútri chladničky/hlbokej mrazničky, pokiaľ to neodporúča výrobca.
- Nedávajte žiadne časti rúk ani tela do blízkosti pohyblivých častí vo vnútri výrobku. Dávajte pozor, aby ste si nezasekli prsty medzi chladničku a jej dvere. Ak sú v blízkosti deti, buďte opatrní pri otváraní alebo zatváraní dverí
- Zmrzlinu, kocky ľadu alebo mrazené potraviny si nedávajte do úst hneď, ako ich vyberiete z mrazničky. Hrozí riziko omrzlín!
- Nedotýkajte sa vnútorných stien, kovových častí mrazničky ani potravín uložených vo vnútri chladničky mokrymi rukami. Hrozí riziko omrzlín!
- Do mraziaceho priestoru neumiestňujte plechovky od nápojov alebo plechovky a fľaše, ktoré obsahujú tekutiny, ktoré môžu byť zmrazené. Plechovky alebo fľaše môžu vybuchnúť. Nebezpečenstvo poranenia a materiálnych škôd!

# Bezpečnostné pokyny

- Do blízkosti chladničky neumiestňujte ani nepoužívajte materiály citlivé na teplotu, ako sú horľavé spreje, horľavé predmety, suchý ľad alebo iné chemické látky. Nebezpečenstvo požiaru a výbuchu!
- Vo vnútri výrobku neskladujte výbušné materiály, ako sú aerosólové nádoby s horľavými materiálmi.
- Na výrobok neumiestňujte nádoby s tekutinami. Striekajúca alebo tečúca voda na elektrickú časť môže spôsobiť úraz elektrickým prúdom alebo požiar.
- Tento výrobok nie je určený na skladovanie a chladenie liekov, krvnej plazmy, laboratórnych prípravkov alebo podobných materiálov a výrobkov, ktoré podliehajú smernici o zdravotníckych výrobkoch.
- Ak sa výrobok používa v rozpore s jeho určením, môže dôjsť k poškodeniu alebo znehodnoteniu výrobkov uložených vo vnútri.
- Ak je vaša chladnička vybavená modrým svetlom, nepozerajte sa na toto svetlo pomocou optických zariadení. Nepozerajte sa dlho priamo na LED UV svetlo. Ultrafialové žiarenie môže spôsobiť únavu očí.
- Nenapíňajte výrobok väčším množstvom potravín, ako je jeho kapacita. Ak obsah chladničky po otvorení dverí vypadne, môže dôjsť k zraneniu alebo poškodeniu. Podobné problémy môžu nastať, keď sa na výrobok položí nejaký predmet.
- Uistite sa, že ste odstránili všetku vodu alebo ľad, ktorý mohol spadnúť na podlahu, aby ste predišli zraneniam.
- Zmeňte umiestnenie políc/držiakov na fľaše na dverách chladničky, len keď sú police prázdne. V opačnom prípade hrozí nebezpečenstvo fyzického poranenia!
- Na výrobok neumiestňujte predmety, ktoré by mohli spadnúť/prevrátiť sa. Tieto predmety môžu pri otvorení alebo zatvorení dverí spadnúť a spôsobiť zranenia a/alebo materiálne škody.
- Na sklenené povrchy neudierajte a nevyvíjajte na ne nadmerný tlak. Rozbité sklo môže spôsobiť zranenia a/alebo materiálne škody.
- Chladiaci systém vo vašom výrobku obsahuje chladivo R600a. Typ chladiva použitého vo výrobku je uvedený na typovom štítku. Tento plyn je horľavý. Pri manipulácii s výrobkom preto dávajte pozor, aby ste nepoškodili chladiaci systém a potrubia. V prípade poškodenia potrubia;
  - Nedotýkajte sa výrobku ani napájacieho kábla,
  - Výrobok uchovávajte mimo potenciálnych zdrojov ohňa, ktoré by mohli spôsobiť jeho vznietenie.
  - Vetrajte priestor, v ktorom je výrobok umiestnený. Nepoužívajte ventilátor.
  - Kontaktujte autorizovaný servis.
- Ak je výrobok poškodený a pozorujete únik plynu, nepribližujte sa k nemu. Plyn môže pri kontakte s pokožkou spôsobiť omrzliny.

## 1.7. Bezpečnosť pri údržbe a čistení

- Ak máte výrobok premiestniť za účelom čistenia, neťahajte za rukoväť dvierok. Príliš silné zatiahnutie za rukoväť môže spôsobiť poranenie.
- Výrobok nečistite striekaním alebo liatím vody na výrobok a dovnútra výrobku. Hrozí nebezpečenstvo úrazu elektrickým prúdom a požiar.
- Na čistenie výrobku nepoužívajte ostré alebo abrazívne nástroje. Nepoužívajte materiály, ako sú čistiace prostriedky pre domácnosť, detergenty, plyn, benzín, alkohol, vosk atď.
- Vo vnútri výrobku používajte čistiace a údržbové prostriedky, ktoré nie sú škodlivé pre potraviny.
- Na čistenie výrobku a rozmrazovanie ľadu nepoužívajte paru ani parné čistiace prostriedky. Para sa dostane do kontaktu s miestami pod napätím v chladničke a spôsobí skrat alebo úraz elektrickým prúdom!



# Bezpečnostné pokyny

- Dbajte na to, aby sa voda nedostala do blízkosti elektronických obvodov alebo osvetlenia výrobku.
- Na utretie prachu alebo cudzieho materiálu na koncoch zástrčiek použite čistú, suchú handričku. Na čistenie zástrčky nepoužívajte mokrú alebo vlhkú handričku. V opačnom prípade hrozí riziko požiaru alebo úrazu elektrickým prúdom.

## 1.8. Aplikácia HomeWhiz

**(Nemú sa vzťahovať na všetky modely)**

- Bezpečnostné upozornenia dodržiavajte aj v prípade, že sa počas ovládania výrobku prostredníctvom aplikácie HomeWhiz nachádzate mimo výrobku. Venujte pozornosť aj upozorneniam v aplikácii.

## 1.9. Osvetlenie

**(Nemú sa vzťahovať na všetky modely)**

- Ak máte vymeniť LED/žiarovku, ktorá sa používa na osvetlenie, obráťte sa na autorizovaný servis.

## 2 Pokyny týkajúce sa životného prostredia

### 2.1. Súlad so smernicou o odpadoch z elektrických a elektronických zariadení a zneškodňovaní odpadov (WEEE):



Tento produkt je v súlade so smernicou o odpadoch z elektrických a elektronických zariadení EÚ (2012/19/EÚ)

Tento produkt obsahuje symbol triedeného odpadu pre odpadové elektrické a elektronické vybavenie (WEEE).

Tento symbol označuje, že tento výrobok sa po skončení životnosti nesmie likvidovať spolu s iným odpadom z domácnosti.

Použitie zariadenie sa musí odovzdať na oficiálnom zbernom mieste slúžiacemu na recykláciu elektrických a elektronických zariadení. Ak chcete zistiť kde sa tieto systémy zberu nachádzajú, obráťte sa na miestne úrady alebo predajcu, u ktorého bol výrobok zakúpený. Každá domácnosť zohráva dôležitú úlohu pri zhodnocovaní a recyklácii starých spotrebičov. Adekvátna likvidácia použitého spotrebiča pomáha predchádzať možným negatívnym dôsledkom na životné prostredie a ľudské zdravie.

### 2.2. Súlad so smernicou RoHS

Tento produkt bol zakúpený v súlade so smernicou o odpadoch z elektrických a elektronických zariadení EÚ (2011/65/EÚ). Neobsahuje žiadne nebezpečné alebo zakázané materiály špecifikované smernicou.

### 2.3. Informácie o balení



Obalový materiál výrobku je vyrobený z recyklovateľných materiálov v súlade s národnými predpismi o životnom prostredí.

Nevyhadzujte obalové materiály spolu s odpadmi z domácnosti alebo inými odpadmi. Vezmite ho na zberné miesto označené miestnymi úradmi.

### 3 Vaša chladnička

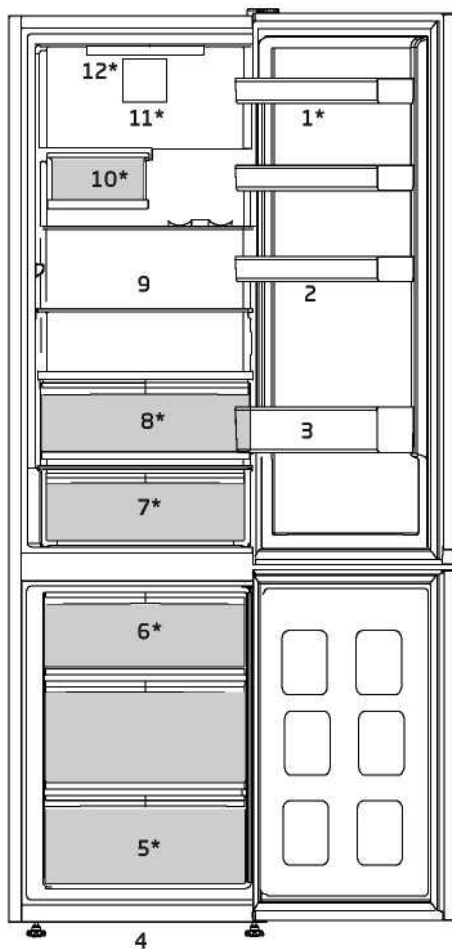

- |                                    |  |
|------------------------------------|--|
| 1. Nastaviteľné poličky na dverách | 7. Zásobník na mliečne výrobky (chladiarenský box) |
| 2. Držiak na vajíčka               | 8. Crisper (Priečnik na zeleninu a ovocie)         |
| 3. Polica na fľašky                | 9. Nastaviteľné poličky                            |
| 4. Nastaviteľná predná nôžka       | 10. Vínna pivnica                                  |
| 5. Priestor mrazničky              | 11. Ventilátor                                     |
| 6. Zásobník na ľad                 | 12. Lampa osvetlenia                               |

**\*Nemusi byť súčasťou výbavy všetkých modelov**





Obrázky v tejto príručke k obsluhu sú schematické a nemusia sa presne zhodovať s vašim produktom. Ak produkt, ktorý ste si zakúpili, nedisponuje uvádzanými časťami, potom sa to týka iných modelov.

## 4 Inštalácia

⚠ Nezapadnite si preštudovať bezpečnostné pokyny.

### 4.1. Vhodné Miesto inštalácie

Pre inštaláciu tohto produktu kontaktujte autorizovaný servis. Pre prípravu tohoto produktu na použitie sa riadte informáciami v používateľskej príručke a zabezpečte vyhovujúcu elektrickú a vodovodnú inštaláciu. Ak nie, oslovte kvalifikovaného elektrikára a technika a požiadajte ho o zabezpečenie náležitých úkonov.

	<b>VAROVANIE:</b> Výrobca nenesie zodpovednosť za škody, ktoré môžu vyvolať z postupov realizovaných neoprávnenými osobami.
	<b>VAROVANIE:</b> Počas sa nesmie zapájať do elektrickej siete v priebehu inštalácie. V opačnom prípade hrozí riziko usmrtenia alebo vážneho ublíženia na zdraví!
	<b>VAROVANIE:</b> Ak je výška dverí miestnosti, v ktorej má byť výrobok umiestnený, taká nízka, že bráni prechodu výrobku, odstráňte dvere miestnosti a presuňte výrobok cez dvere tak, že ho otočíte na stranu; ak to nepomôže, obráťte sa na autorizovaný servis.

- Produkt umiestnite na vodorovný podklad, aby sa neknísal.
- Produkt inštalujte najmenej 30 cm od tepelných zdrojov, ako sú varné dosky, radiátory a sporáky, a aspoň 5 cm od elektrických rúr.
- Produkt sa nesmie vystavovať priamemu slnečnému žiareniu a uchovávať na vlhkých miestach.

- Na dosiahnutie efektívnej prevádzky musí byť okolo produktu zabezpečená dostatočná cirkulácia vzduchu. Ak sa bude produkt umiestňovať do výklenku v stene, zaistite, aby bol zabezpečený minimálne 5 cm odstup spotrebiča od stropu a bočných stien.
- Zabezpečte aspoň 5 cm vzdialenosť na cirkuláciu vzduchu medzi zadnou stranou výrobku a stenou, aby sa zabránilo kondenzácii na zadnom paneli výrobku.
- Aby váš výrobok fungoval efektívne, potrebuje primeranú cirkuláciu vzduchu. Ak bude výrobok umiestnený vo výklenku, nezabudnite ponechať aspoň 5 cm voľný priestor medzi výrobkom a stropom, zadnou stenou a bočnými stenami.
- Ak bude výrobok umiestnený vo výklenku, nezabudnite ponechať aspoň 5 cm voľný priestor medzi výrobkom a stropom, zadnou stenou a bočnými stenami. Skontrolujte, či je na svojom mieste prítomný ochranný prvok pre voľný priestor zadnej steny (ak sa dodáva s výrobkom). Ak komponent nie je k dispozícii alebo ak sa stratil alebo spadol, umiestnite výrobok tak, aby medzi zadným povrchom výrobku a stenou miestnosti zostal voľný priestor najmenej 5 cm. Voľný priestor vzadu je dôležitý pre efektívnu prevádzku výrobku.

### 4.2. Nastavenie nožičiek

Ak po inštalácii produkt nestojí rovnovážne, nastavte predné nožičky otáčaním doprava alebo doľava.

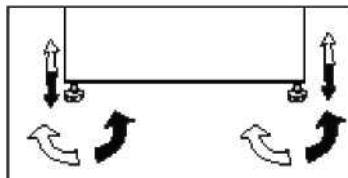

# Inštalácia

## 4.3. Pripojenie do elektrickej siete

	<b>VAROVANIE:</b> Spotrebič nepripájajte cez predĺžovacie káble ani rozvodky a viacnásobné zásuvky.
---	--

	<b>VAROVANIE:</b> Poškodený napájací kábel musia vymieňať výlučne zástupcovia autorizovaného servisu.
---	--

	Ak sa budú vedľa seba inštalovať dve chladničky, mala by byť medzi nimi vzdialenosť minimálne 4 cm.
---	---

- Naša spoločnosť nenesie zodpovednosť za žiadne škody, ktoré vyvstanú v prípade, keď sa produkt používa bez uzemnenia a spôsobí elektrického pripojenia, ktoré nie sú v súlade s miestne platnými nariadeniami.
- Napájací kábel musí byť po inštalácii ľahko dostupný.
- Medzi svoj produkt a zásuvku v stene nepripájajte žiadne predĺžovacie káble ani bezdrôtové viacnásobné zásuvky.

	<b>Varovanie pred horúcimi povrchmi!</b> Váš produkt je na zlepšenie chladiaceho systému v bočných stenách vybavený chladiacimi trubkami. Cez tieto oblasti môže prúdiť chladivo s vysokými teplotami, čo vedie k horúcim povrchom na bočných stenách. Je to normálne a nie je potrebný žiadny servis. Pri chytaní týchto oblastí si dávajte pozor.
---	--

## 4.4. Pripevnenie plastových klinov

Na zabezpečenie dostatočného priestoru na cirkuláciu vzduchu medzi výrobkom a stenou použite plastové kliny, ktoré sú súčasťou výrobku.

1. Ak chcete nasadiť kliny, odstráňte skrutky na produkte a použite skrutky nachádzajúce sa v rovnakom puzdre s klinmi.
2. Na kryt ventilácie pripevnite 2 plastové kliny, ako je znázornené na obrázku.

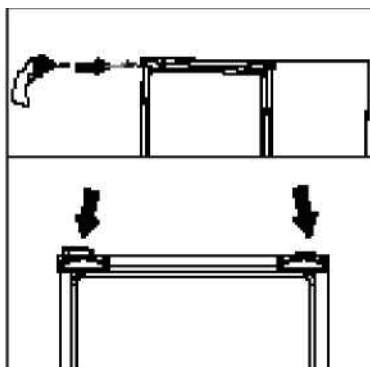

## 5 Príprava

⚠ Nezapadnite si preštudovať bezpečnostné pokyny.

- Pre voľne stojaci spotrebič; tento chladiaci spotrebič nie je určený na použitie ako vstavaný spotrebič.
- Vaša chladnička by mala byť umiestnená v najmenej 30 cm vzdialenosti od zdrojov tepla, ako sú horáky, rúry na pečenie, radiátory a kachle a najmenej v 5 cm vzdialenosti od elektrických rúr na pečenie a nemala by byť umiestnená na priamom slnku.
- Okolité teplota v miestnosti, do ktorej chcete chladničku namontovať, by mala byť najmenej +5 °C. S ohľadom na účinnosť chladničky vám neodporúčame jej prevádzku v chladnejších podmienkach, ako sú uvedené vyššie.
- Uistite sa, že je interiér vašej chladničky dôkladne vyčistený.
- Ak sa budú vedľa seba inštalovať dve chladničky, mala by byť medzi nimi vzdialenosť minimálne 2 cm.
- Pri prvom spustení vašej chladničky počas šiestich hodín dodržujte nasledujúce pokyny.
- Dvere by ste nemali otvárať príliš často.
- Chladnička musí byť počas tohto času prázdna.
- Chladničku neodpájajte od siete. Ak dôjde k výpadku napájania, ktoré nemôžete ovplyvniť, pozrite si upozornenia v časti „Odporúčané riešenia problémov“.
- Originálny obal a penové materiály by ste si mali odložiť za účelom budúceho transportu a prenášania.
- Koše / zásuvky, ktoré sú vybavené chladiacim priečinkom, sa musia vždy používať na nízku spotrebu energie a na lepšie skladovacie podmienky.
- Kontakt jedla so senzorom teploty v mraziacom priestore môže zvýšiť spotrebu energie spotrebiča. Preto sa musí zabrániť akémukoľvek kontaktu so senzormi.

- V niektorých modeloch sa prístrojový panel automaticky vypne 1 minútu po zatvorení dverí. Znovu sa aktivuje po otvorení dverí alebo po stlačení ľubovoľného tlačidla.
- V dôsledku zmeny teploty z dôvodu otvárania/zatvárania dverí výrobku počas prevádzky je kondenzácia na dverách/policiach tela a sklenených nádobách normálna.
- Pretože horúci a vlhký vzduch sa nedostane priamo do vášho výrobku, keď nie sú dvierka zatvorené, výrobok sa optimalizuje v existujúcich podmienkach tak, aby jedlo vnútri bolo bezpečne chránené. Funkcie a súčasti, ako sú kompresor, ventilátor, ohrievač, rozmrazovač, osvetlenie, displej a iné, budú fungovať tak, aby za týchto podmienok spotrebovali minimálne množstvo energie.
- V prípade viacerých možností inštalácie musia byť sklenené police umiestnené tak, aby neboli blokované vývody vzduchu na zadnej stene. Najlepšie je, ak vývody vzduchu zostanú pod sklenenou policou. Táto kombinácia môže pomôcť zlepšiť distribúciu vzduchu a energetickú účinnosť.

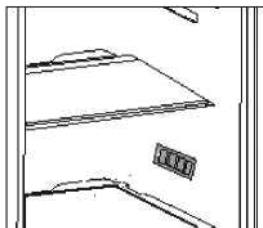

## 6 Obsluha zariadenia

### Ovládací panel produktu

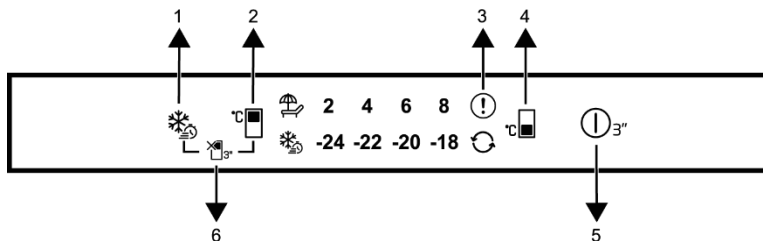

1. Tlačidlo rýchleho mrazenia
2. Tlačidlo na nastavenie teploty v priestore chladničky
3. Indikátor chybového stavu
4. Tlačidlo na nastavenie teploty v priestore mrazničky
5. Zapnutie/vypnutie chladničky
6. Tlačidlo na VYPNUTIE chladenia v priestore chladničky (dovolenka)



Nezabudnite si preštudovať bezpečnostné pokyny.

Zvukové a vizuálne funkcie na indikačnom paneli vám pomáhajú pri obsluhu chladničky.

**\*Voliteľné:** Zobrazené funkcie sú voliteľné.

Tvar a umiestnenie funkcií na indikačnom paneli vášho spotrebiča sa môžu líšiť.

#### 1. Tlačidlo rýchleho mrazenia

Stlačením tlačidla rýchleho mrazenia sa rozsvieti LED kontrolka na tlačidlo a funkcia rýchleho mrazenia sa aktivuje. Teplota v priestore mrazničky sa nastaví na -27 °C. Funkciu vypnete opätovným stlačením tlačidla. Funkcia rýchleho mrazenia sa po určitej dobe automaticky vypne. Pri mrazení veľkého množstva čerstvých potravín stlačte tlačidlo rýchleho mrazenia pred vložením potravín do mrazničky.

#### 2. Tlačidlo na nastavenie teploty v priestore chladničky

Umožňuje nastaviť teplotu v priestore chladničky. Stláčaním tohto tlačidla možno nastaviť teplotu v priestore chladničky na 8 °C, 6 °C, 4 °C a 2 °C.

#### 3. Indikátor chybového stavu

Tento indikátor sa aktivuje, keď chladnička nedokáže dostatočne chadiť alebo v prípade akejkoľvek chyby snímača. Výkričník sa môže zobraziť v prípade, keď do mraziaceho priestoru vložíte teplé jedlo alebo necháte dlhší čas otvorené dverka. Nejde o poruchu, toto varovanie zmizne, keď jedlo vychladne alebo keď stlačíte ľubovoľné tlačidlo.

#### 4. Tlačidlo na nastavenie teploty v priestore mrazničky

Nastavenie teploty pre priestor mrazničky. Stláčaním tohto tlačidla možno nastaviť teplotu v priestore mrazničky na -18 °C, -20 °C, -22 °C a -24 °C.

#### 5. Zapnutie/vypnutie chladničky

Umožňuje vypnúť chladničku, ak je tlačidlo stlačené na 3 sekundy. Chladničku možno zapnúť opätovným stlačením tlačidla na 3 sekundy. Keď je funkcia aktívna, všetky kontrolky zhasnú.

## 6. Tlačidlo na VYPNUTIE chladenia v priestore chladničky (dovolenka)

Na aktivovanie funkcie dovolenky stlačte tlačidlo na 3 sekundy. Režim dovolenky sa aktivuje a LED kontrolka na symbole dovolenky sa rozsvieti. V priestore chladničky nebude prebiehať aktívne chladenie. Ak aktivujete túto funkciu, v priestore chladničky by ste nemali nechávať žiadne potraviny. Ostatné priestory budú chlaďiť podľa nastavenej teploty.

Na vypnutie funkcie znova stlačte tlačidlo na 3 sekundy.

### 6.1. Výmena lampy osvetlenia

Ak chcete vymeniť žiarovku/LED kontrolku použitú na osvetlenie chladničky, zavolajte do autorizovaného servisu.

Žiarovka(y) použitá(é) v tomto spotrebiči nie je vhodná(é) na osvetlenie miestnosti v domácnosti. Účelom tohto svietidla je pomôcť používateľovi vkladať potraviny do chladničky/mrazničky bezpečným a pohodlným spôsobom.

Žiarovky použité v tomto spotrebiči musí vydržať extrémne fyzické podmienky, napr. teploty pod  $-20^{\circ}\text{C}$ .

(len truhlicová a vertikálna mraznička)

### 6.2. Zmena smeru otvárania dvierok

Smer otvárania dverí chladničky je možné zmeniť podľa miesta, na ktorom ju používate. Ak je to potrebné, zavolajte do najbližšieho autorizovaného servisu, prosím.

### 6.3. Varovanie o otvorených dvierkach

Keď necháte určitý čas otvorené dvere chladničky alebo mrazničky, zaznie zvukové upozornenie. Tento signál zvukového upozornenia stíchne, keď sa stlačí akékoľvek tlačidlo na indikátore, prípadne vtedy, keď sa zatvoria dvere.

## 6.4. Zásobník na mliečne výrobky (chladiareský box)

Zabezpečuje nižšiu teplotu v rámci priestoru chladničky. Tento zásobník používajte na skladovanie lahôdok (salámy, klobásy, mliečne výrobky atď.), ktoré si vyžadujú nižšiu teplotu skladovania, alebo na skladovanie mäsa, kuracieho mäsa alebo rýb určených na okamžitú spotrebu. V tomto priečinku neskladujte ovocie a zeleninu.

### 6.5. HarvestFresh

Ovocie a zelenina uskladnené v crisperoch osvetlených technológiou HarvestFresh si vďaka modrému, zelenému a červenému svetlu a tmavým cyklom, ktoré simulujú denný cyklus, zachovávajú vitamíny dlhší čas.

Ak otvoríte dvere chladničky počas tmavého obdobia technológie HarvestFresh, chladnička to automaticky rozpozná a pre vaše pohodlie zapne modro-zelené alebo červené svetlo, ktoré osvetlí priestor Crisper. Po zatvorení dverí chladničky bude pokračovať tmavé obdobie, ktoré predstavuje noc v dennom cykle.

### 6.6. Mrazenie čerstvých potravín

- Funkciu rýchleho mrazenia aktivujte 8 hodín pred mrazením čerstvých potravín.
- Na zachovanie kvality potravín je potrebné, aby sa potraviny v mrazničke zmrazili čo najrýchlejšie. Za týmto účelom použite funkciu rýchleho mrazenia.
- Zmrazenie čerstvých potravín predĺži čas skladovania v priečinku mrazničky.
- Potraviny zabaľte do vzduchotesných obalov a pevne uzavrite.
- Uistite sa, že potraviny sú pred vložením do mrazničky zabalené. Namiesto bežného baliaceho papiera použite držiaky do mrazničky, alobal, papier odolný voči vlhkosti, plastové vrečko alebo podobné obalové materiály.



# Obsluha zariadenia



Ľad v mraziacom priečinku sa automaticky rozpustí.

- Pred zmrazením napíšte na každé balenie dátum. Tak získate prehľad o čerstvosti každého balenia, vždy keď otvoríte mrazničku. Potraviny so skorším dátumom uchovávajte vpredu, aby ste ich spotrebovali ako prvé.
- Mrazené potraviny spotrebujte hneď po rozmrazení a nezmrázajte ich opätovne.
- Naraz nemrazte veľké množstvá potravín.

## 6.7. Odporúčania pre skladovanie zmrazených potravín

Teplota priečinka musí byť nastavené aspoň na  $-18\text{ }^{\circ}\text{C}$ .

1. Potraviny umiestnite do mrazničky čo najrýchlejšie, aby ste zabránili ich rozmrazovaniu.
2. Pred zmrazením skontrolujte „dátum spotreby“ na balení a uistite sa, že potraviny nie sú po záruke.
3. Uistite sa, že obal potravín nie je poškodený.

Nastavenie teploty priečinka mrazničky	Nastavenie teploty priečinka chladničky	Podrobnosti
$-18\text{ }^{\circ}\text{C}$	$4\text{ }^{\circ}\text{C}$	Toto je predvolené, odporúčané nastavenie.
$-20, -22$ alebo $-24\text{ }^{\circ}\text{C}$	$4\text{ }^{\circ}\text{C}$	Tieto nastavenia sa odporúča použiť, keď okolitá teplota prekročí $30\text{ }^{\circ}\text{C}$ .
Rýchle mrazenie	$4\text{ }^{\circ}\text{C}$	Použite, keď budete chcieť potraviny zmraziť v krátkom čase. Po ukončení procesu výrobok opäť nadobudne svoju polohu.
$-18\text{ }^{\circ}\text{C}$ alebo chladnejšie	$2\text{ }^{\circ}\text{C}$	Ak máte pocit, že priečinok chladničky nie je dostatočne studený kvôli okolitej teplote alebo častému otváraní dvierok, použite tieto nastavenia.

## 6.8. Informácie o hlbokom mrazení

Podľa noriem IEC 62552 musí mať mraznička kapacitu na zmrazenie 4,5 kg potravín pri teplote  $-18\text{ }^{\circ}\text{C}$  alebo nižšej za 24 hodín na každých 100 litrov objemu priečinka mrazničky. Potraviny je možné skladovať dlhšiu dobu iba pri teplote  $-18\text{ }^{\circ}\text{C}$  alebo nižšej.

Potraviny môžete udržiavať čerstvé niekoľko mesiacov (v hlbokom zmrazení alebo pri teplote menej ako  $-18\text{ }^{\circ}\text{C}$ ).

Potraviny, ktoré sa majú zmraziť, sa nesmú dotýkať už zmrazených potravín, aby sa zabránilo čiastočnému rozmrazeniu.

Na predĺženie skladovania v mrazničke zeleninu uvarte a sceďte vodu. Po scedení vložte potraviny do vzduchotesných obalov a umiestnite ich do mrazničky. Nezmrázajte banány, rajčiny, ľadový šalát, zeler, varené vajčička, zemiaky a podobné potraviny. V prípade, že potraviny zhnijú, budú negatívne ovplyvnené iba nutričné hodnoty a chuťové vlastnosti. Zhnité potraviny nie sú pre človeka zdraviu škodlivé.

# Obsluha zariadenia

## 6.9. Umiestnenie potravín

Poličky priestoru mrazničky	Rôzne zmrazené potraviny, napríklad mäso, ryby, zmrzlina, zelenina a pod.
Poličky priečinka chladničky	Potraviny v hrncoch, zakrytých tanieroch a zatvorených obaloch, vajička (v zatvorenom obale)
Poličky vo dverách priečinka chladničky	Malé, balené potraviny a nápoje
Box na zeleninu	Ovocie a zelenina
Priečinok na čerstvé potraviny	Lahôdky (raňajkové potraviny, mäsové výrobky, ktoré je potrebné skonzumovať v krátkom čase)

## 6.10. Skladací stojan na víno

**\*Nemusi byť súčasťou výbavy všetkých modelov**

Umožňuje používateľovi v prípade potreby uskladniť fľaše s vínom. Ak chcete túto časť použiť, držte plastovú časť a pomaly ju ťahajte do nasledujúceho smeru. Teraz môžete použiť skladací stojan na víno.

 Na skladací stojan na víno sa odporúča uložiť maximálne 2 fľaše vína.

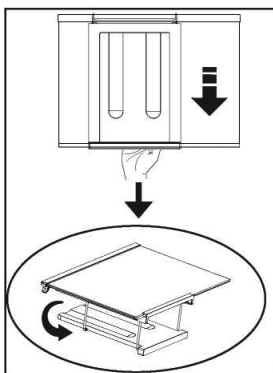



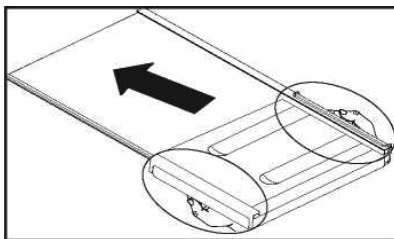



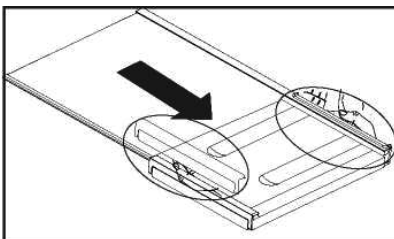





Ak chcete zmontovať skladací stojan na víno, najprv odstráňte sklenenú policu z chladničky. Držte plastovú časť a zatlačte ju do ľubovoľného smeru pomocou prednej a zadnej oblasti plastovej časti. Teraz možno výrobok v prípade potreby používať so skladacím stojanom na víno.





Ak chcete skladací stojan na víno vybrať, najprv odstráňte sklenenú policu z chladničky. Potom plastovú časť podržte a potiahnite ju na ľubovoľnú stranu. Teraz možno výrobok v prípade potreby používať bez skladacieho stojana na víno.



## 7 Údržba a čistenie

-  Nezapodíajte si preštudovať bezpečnostné pokyny.
-  Na čistenie nikdy nepoužívajte benzín, benzén alebo obdobné prostriedky.
-  Odporúčame vám, aby ste zariadenie pred čistením odpojili od siete.
-  Na čistenie nikdy nepoužívajte žiadne ostré predmety ani drsné látky, mydlo, domáce čističlá, čistiace prostriedky ani voskové leštičlá.
-  Pri výrobkoch, ktoré nie sú typu Frost, sa na zadnej stene chladničky tvoria vodné kvapky a námraza až po šírku prsta. Nečistite to; nikdy na to nepoužívajte olej alebo podobné látky.
-  Na čistenie vonkajšieho povrchu výrobku používajte iba mierne vlhké tkaniny z mikrovlákien. Špongie a iné typy utierok môžu poškríbať povrch.
-  Na čistenie chladničky použite teplú vodu a vytrite ju do sucha.
-  Použite vlhkú handru namočenú v roztoku jednej lyžičky sódy bikarbóny v pol litri vody. Umyte vnútrajšok a vytrite ho do sucha.
-  Uistite sa, že do puzdra lampy, prípadne iných elektrických súčiastok, neprenikne voda.
-  Ak sa chladničku nechystáte používať dlhšie obdobie, odpojte napájací kábel, vyberte všetky potraviny, vyčistite ju a nechajte dvere pootvorené.
-  Skontrolujte či je tesnenie dverí čisté a zbavené odrobiniek z jedla.
-  Ak chcete odstrániť priečinky vo dverách, vyberte celý ich obsah, a potom jednoducho potlačte priečinok nahor z podkladu.

-  Na čistenie vonkajších povrchov a chrómovaných dielov produktu nikdy nepoužívajte čistiace prostriedky ani vodu s obsahom chlóru. Chlór spôsobuje koróziu takýchto kovových povrchov.
-  Nepoužívajte ostré, abrazívne nástroje, mydlo, domáce čistiace prostriedky, detergenty, petrolej, vykurovací olej, lak atď., aby ste zabránili odstráneniu a deformácii potlačte na plastovej časti. Na čistenie použite vlažnú vodu a mäkkú handričku a potom utrite do sucha.

### Ochrana plastových povrchov

-  Kvapalné oleje a vyprázané potraviny neumiestňujte do chladničky v otvorených nádobách, pretože poškodzujú plastové povrchy vašej chladničky. V prípade rozliatia alebo roztratia oleja na plastové povrchy okamžite vyčistite a opláchnite príslušnú časť povrchu teplou vodou.

## 8 Riešenie problémov

Pred zavolaním servisu si pozrite tento zoznam. Ušetrí vám to čas aj peniaze. Tento zoznam obsahuje bežné sťažnosti, ktoré sa nevzťahujú na chybné spracovanie alebo využitie materiálu. Niektoré z tu popísaných funkcií nemusí váš produkt obsahovať.

### Chladnička nefunguje.

- Zástrčka nie je správne zasunutá do zásuvky. >>>Bezpečne zasunite zástrčku do zásuvky.
- Poistka, ku ktorej je pripojená chladnička, alebo hlavná poistka je prepálená. >>>Skontrolujte poistku.

### Kondenzácia na bočnej stene priestoru chladničky (MULTIZÓNA, OVLÁDANIE CHLADU a FLEXI ZÓNA).

- Dvere sa často otvárali. >>> Neotvárajte a nezatvárajte dvere chladničky príliš často.
- Okolie je veľmi vlhké. Neinštalujte chladničku na miesta s vysokou vlhkosťou.
- Potraviny obsahujúce tekutinu sú uskladnené v otvorených nádobách. >>> Neskladujte potraviny s obsahom tekutín v otvorených nádobách.
- Dvere chladničky ostali otvorené. >>> Zatvárajte dvere na chladničke.
- Termostat je nastavený na veľmi chladnú úroveň. >>> Nastavte termostat na vhodnú úroveň.

### Kompresor nie je v prevádzke

- Ochranná teplotná poistka kompresora sa vypáli počas náhleho výpadku napájania alebo pri vytiahnutí a opätovnom zastrčení zásuvky, pretože tlak chladiva v chladničke ešte nie je vyvážený. Chladnička začne pracovať po približne šiestich minútach. Ak po tomto čase chladnička nezačne fungovať, zavolajte servis.
- Chladnička je v rozmrazovacom cykle. >>> Pre plne automatickú rozmrazovaciu chladničku je to normálne. Cyklus odmrázovania sa vykonáva pravidelne.
- Chladnička nie je pripojená do siete. >>> Ubezpečte sa, že ste zástrčku vložili do zásuvky.

- Nastavenia teploty nie sú správne. >>> Vyberte vhodnú hodnotu teploty.
- Zlyhalo napájanie. >>> Chladnička začne opäť normálne fungovať, keď sa obnoví prívod energie.

### Prevádzkový hluk sa zvyšuje, keď chladnička pracuje.

- Prevádzkový výkon chladničky sa môže meniť podľa zmeny teploty okolia. Je to úplne normálne a neznamená to poruchu.

### Chladnička pracuje príliš často alebo príliš dlhý čas.

- Nový produkt môže byť širší ako predchádzajúci. Väčšie chladničky pracujú dlhší čas.
- Izbová teplota môže byť vysoká. >>> Je normálne, že produkt v teplom prostredí pracuje počas dlhších časových období.
- Chladnička mohla byť zapnutá len nedávno alebo mohlo byť do nej vložené jedlo. >>> Ak bola chladnička nedávno zapojená alebo naplnená potravinami, potrvá jej dlhšie, kým dosiahne nastavenú teplotu. Je to normálne.
- Do chladničky mohlo byť len nedávno vložené väčšie množstvo teplého jedla. >>> Do chladničky nedávajte horúce potraviny.
- Dvere môžu byť často otvárané alebo ponechané dlhý čas pootvorené. >>> Teplý vzduch, ktorý prenikol do chladničky, spôsobuje, že chladnička pracuje dlhší čas. Neotvárajte dvere príliš často.
- Dvere mrazničky alebo chladničky mohli ostať otvorené. >>> Skontrolujte, či sú dvere úplne zatvorené.
- Teplota v chladničke je nastavená na veľmi nízku hodnotu. >>> Nastavte teplotu v chladničke na vyššiu a vyčkajte, kým je táto teplota dosiahnutá.
- Tesnenie dverí chladničky alebo mrazničky môže byť zanesené špinou, opotrebované, poškodené alebo nesprávne nasadené. >>> Vyčistite alebo vymeňte tesnenie. Poškodené tesnenie spôsobuje, že chladnička pracuje dlhšiu dobu, aby udržala požadovanú teplotu.

# Riešenie problémov

## Teplota mrazničky je veľmi nízka, zatiaľ čo teplota chladničky je dostatočná.

- Teplota v mrazničke je nastavená na veľmi nízku hodnotu. >>> Nastavte teplotu v mrazničke na vyššiu hodnotu a skontrolujte.

## Teplota chladničky je veľmi nízka, zatiaľ čo teplota mrazničky je dostatočná.

- Teplota v chladničke je nastavená na veľmi nízku hodnotu. >>> Nastavte teplotu v chladničke na vyššiu hodnotu a skontrolujte.

## Potraviny uložené v spodných zásuvkách chladničky sú zamrznuté.

- Teplota v chladničke je nastavená na veľmi vysokú hodnotu. >>> Nastavte teplotu v chladničke na nižšiu hodnotu a skontrolujte.

## Teplota v chladničke alebo mrazničke je príliš nízka.

- Teplota v chladničke je nastavená na veľmi vysokú hodnotu. >>> Nastavenie teploty priečinku chladničky ovplyvňuje teplotu mrazničky. Zmeňte teploty chladničky alebo mrazničky a počkajte, kým príslušné priečinky dosiahnu dostatočnú teplotu.
- Dvere sú často otvárané alebo ponechané dlhý čas pootvorené. >>> Neotvárajte dvere príliš často.
- Dvere sú pootvorené. >>> Dvere dôkladne zatvorte.
- Chladnička bola nedávno zapojená alebo naplnená potravinami. >>> To je normálne. Ak bola chladnička nedávno zapojená alebo naplnená potravinami, potrvá jej dlhšie, kým dosiahne nastavenú teplotu.
- Do chladničky mohlo byť len nedávno vložené väčšie množstvo teplého jedla. >>> Do chladničky nedávajte horúce potraviny.

## Otrasy alebo hluk.

- Podlaha nie je rovná alebo dostatočne stabilná. >>> Ak sa chladnička trasie, keď sa s ňou pomaly hýbe, vyvážite ju nastavením nožičiek. Zároveň skontrolujte, či podlaha dokáže uniesť hmotnosť chladničky a či je rovná.
- Predmety položené na chladničku môžu vydávať zvuky. >>> Odstráňte predmety položené navrchu chladničky.

## Z chladničky vychádzajú zvuky ako tečenie alebo striekanie kvapaliny.

- Tok kvapaliny a plynu sa uskutočňuje podľa prevádzkových princípov. Je to úplne normálne a neznamená to poruchu.

## Z chladničky vychádza pískanie.

- Na ochladenie chladničky sa používajú ventilátory. Je to úplne normálne a neznamená to poruchu.

## Kondenzácia na vnútorných stenách chladničky.

- Horúce a vlhké počasie zvyšuje namrazovanie a kondenzáciu. Je to úplne normálne a neznamená to poruchu.
- Dvere sú často otvárané alebo ponechané dlhý čas pootvorené. >>> Neotvárajte dvere príliš často. Zatvorte ich, ak sú otvorené.
- Dvere sú pootvorené. >>> Dvere dôkladne zatvorte.

## Na vonkajšej strane chladničky alebo medzi dverami sa tvorí vlhkosť.

- Vo vzduchu sa môže nachádzať vlhkosť - je to celkom bežné pri vlhkom počasí. Pri nižšej vlhkosti sa kondenzácia stratí.

## Vo vnútri chladničky je nepríjemný zápach.

- Pravidelne sa nečistí. >>> Interiér chladničky pravidelne čistite špongiou, vlažnou vodou alebo roztokom sódy bikarbóny.
- Zápach môžu spôsobovať niektoré nádoby alebo obalové materiály. >>> Použite odlišnú nádobu alebo odlišnú značku baliaceho materiálu.
- Potraviny sa vkladajú do chladničky v nezakrytých nádobách. >>> Potraviny uchovávajte v zatvorených nádobách. Mikroorganizmy šíriace sa z neuzatvorených nádob môžu spôsobovať neželaný zápach.
- Zo spotrebiča odstráňte potraviny, ktoré sú po dátume spotreby a ktoré sú pokazené.

## Dvere sa nezatvárajú.

- Obaly potravín môžu brániť zatváraníu dverí. >>> Odstráňte obaly, ktoré bránia v ceste dverám.
- Chladnička nie je na podlahe úplne rovno. >>> Nastavte nožičky, aby ste chladničku vyvážili.

## Riešenie problémov

- Podlaha nie je rovná alebo dostatočne pevná. >>> Skontrolujte, či je podlaha rovná a či dokáže uniesť hmotnosť chladničky.

### Špeciálne priehradky sú zaseknuté.

- Jedlo sa dotýka vrchnej strany zásuvky. >>> Znovu usporiadajte jedlo v zásuvke.

### Ak je povrch zariadenia horúci.

- Vysoké teploty je možné spozorovať v priestore medzi dverami, na bočných paneloch a na zadnom rošte, počas prevádzky zariadenia. Je to normálny stav, ktorý nevyžaduje údržbu!

## VYHLÁSENIE / UPOZORNENIE

Niektoré (jednoduché) poruchy môže koncový používateľ primerane zvládnuť bez toho, aby vznikol akýkoľvek bezpečnostný problém alebo nebezpečie, za predpokladu, že sa vykonajú v rámci limitov a v súlade s nasledujúcimi pokynmi (pozri časť „Samooprava“).

Preto, pokiaľ nie je v nasledujúcej časti „Samoopravy“ povolené inak, opravy sa musia adresovať registrovaným odborným opravovňiam, aby sa predišlo bezpečnostným problémom. Registrovaný odborný opravár je odborný opravár, ktorému výrobca umožnil prístup k návodu na použitie a zoznamu náhradných dielov tohto výrobku v súlade s metódami opísanými v legislatívnych aktoch podľa smernice 2009/125/ES.

**Servis v rámci záručných podmienok však môže vykonávať iba servisný zástupca (t. j. autorizovaný odborný servis), ktorého môžete kontaktovať prostredníctvom telefónneho čísla uvedeného v návode na obsluhu/záručnom liste alebo prostredníctvom autorizovaného predajcu. Preto vás upozorňujeme, že opravy vykonávané odbornými opravármi (ktorí nie sú autorizovaní spoločnosťou Beko) znamenajú zánik záruky.**

### **Samooprava**

Samostatnú opravu môže vykonať koncový používateľ, pokiaľ ide o tieto náhradné diely: kľučky dverí, závesy dverí, podnosy, koše a tesnenia dverí (aktualizovaný zoznam je k dispozícii aj na stránke support.beko.com od 1. marca 2021).

Aby sa zabezpečila bezpečnosť výrobku a predišlo sa riziku vážneho poranenia, sa uvedená samooprava musí vykonať podľa pokynov v návode na použitie pre samoopravu alebo podľa pokynov, ktoré sú k dispozícii na stránke support.beko.com. V záujme vašej bezpečnosti odpojte výrobok od elektrickej siete skôr, ako sa pokúsite o samoopravu.

Pokusy koncových používateľov o opravu zariadenia a dielov, ktoré nie sú uvedené v takomto zozname, a/alebo nedodržanie pokynov uvedených v návode na použitie pre samoopravu alebo dostupných na stránke support.beko.com môžu spôsobiť bezpečnostné problémy, ktoré nemožno pripísať spoločnosti Beko. Takéto opravy môžu viesť k strate záruky na výrobok.

Preto sa dôrazne odporúča, aby sa koncoví používatelia nepokúšali vykonávať opravy, ktoré nepatria do uvedeného zoznamu náhradných dielov, a aby sa v takýchto prípadoch obrátili na autorizované odborné opravovne alebo registrované odborné opravovne. Naopak, takéto pokusy koncových používateľov môžu spôsobiť bezpečnostné problémy a poškodiť výrobok a následne spôsobiť požiar, povodeň, úraz elektrickým prúdom a vážne zranenia osôb.

Na autorizované odborné opravovne alebo registrované odborné opravovne sa musíte napríklad, ale nielen, obrátiť s opravami nasledujúcich dielov: kompresor, chladiaci okruh, hlavná doska, doska meniča, doska displeja atď.

Výrobca/predajca v žiadnom prípade nenesie zodpovednosť za akékoľvek konanie alebo poškodenie, ak koncoví používatelia nedodržia vyššie uvedené požiadavky.

Dostupnosť náhradných dielov chladničky, ktorú ste si zakúpili, je 10 rokov.

Počas tohto obdobia budú k dispozícii originálne náhradné diely na správnu prevádzku chladničky

Minimálna dĺžka záruky zakúpenej chladničky je 24 mesiacov.

Tento výrobok je vybavený svetelným zdrojom energetickej triedy „G“.

Zdroj osvetlenia v tomto výrobku môžu vymieňať len profesionálni opravári.

**Chère cliente, cher client,**

**Veuillez lire attentivement ce manuel avant d'utiliser l'appareil.**

Merci d'avoir choisi ce produit. Nous aimerions vous faire profiter de la meilleure expérience possible avec ce produit de haute qualité, qui a été fabriqué grâce à une technologie de pointe. À cet effet, veuillez lire en intégralité le manuel d'utilisation avant d'utiliser cet appareil, et conservez-le pour références ultérieures. Prenez en compte toutes les informations et les avertissements contenus dans ce manuel. Cela vous protégera vous et votre produit contre tout éventuel danger.

Conservez le manuel d'utilisation. Si vous offrez cet appareil à une autre personne, remettez-lui également le manuel d'utilisation.

Les symboles suivants sont utilisés dans le manuel d'utilisation :

 Danger pouvant entraîner la mort ou une blessure.

**REMARQUE** Un danger qui pourrait engendrer des dégâts matériels au produit ou ce qui l'entoure

 Informations importantes ou astuces d'utilisation.

 Conservez le manuel d'utilisation.

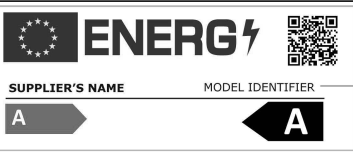
 <b>INFORMATIONS</b>	
 <p>SUPPLIER'S NAME      MODEL IDENTIFIER (*)</p> <p>A      A</p>	<p>Vous pouvez accéder aux informations relatives au modèle telles que sauvegardées dans la base de données des produits en entrant le site internet suivant et en recherchant l'identifiant de votre modèle (*) qui se trouve sur la vignette énergie</p> <p><a href="https://eprel.ec.europa.eu/">https://eprel.ec.europa.eu/</a></p>



## **1 Instructions de sécurité ..... 3**

 1.1. Utilisation prévue ..... 3

 1.2. Sécurité des enfants, des personnes vulnérables et des animaux de compagnie .... 3

 1.3. Sécurité électrique ..... 4

 1.4. Sécurité de manipulation ..... 4

 1.5. Sécurité d'installation..... 4

 1.6. Sécurité de fonctionnement..... 5

 1.7. Sécurité d'entretien et de nettoyage 7

 1.8. HomeWhiz..... 7

 1.9. Éclairage ..... 7

## **2 Instructions en matière**

### **d'environnement ..... 8**

### **3 Votre réfrigérateur ..... 9**

### **4 Installation ..... 10**

4.1. Lieu d'installation approprié ..... 10

4.2. Réglage des pieds ..... 10

4.3. Branchement électrique ..... 10

4.4. Fixation des cales en plastique ..... 11

### **5 Préparation ..... 12**

### **6 Utilisation de l'appareil ..... 13**

6.1. Remplacement de la lampe ..... 14

6.2. Inversion de la direction de l'ouverture de la porte ..... 14

6.3. Avertissement d'ouverture de porte ... 14

6.4. HarvestFresh ..... 14

6.5. Congélation des produits frais ..... 15

6.6. Recommandations relatives à la conservation des aliments surgelés ..... 15

6.7. Informations relatives au congélateur... 16

6.8. Bac à produits laitiers (zone fraîcheur) ..... 16

6.9. Disposition des denrées ..... 16

6.10. Clayette porte-bouteille pliable ..... 17

### **7 Entretien et nettoyage ..... 18**

### **8 Dépannage ..... 19**

# 1 Instructions de sécurité

- Cette section fournit les instructions de sécurité nécessaires à la prévention des risques de blessures corporelles ou de dommages matériels.
- Notre société n'est pas responsable des dommages qui peuvent survenir lorsque ces instructions ne sont pas suivies.

⚠ Les opérations d'installation et de réparation sont toujours effectuées par le service après-vente agréé.

⚠ N'utilisez que des pièces et accessoires d'origine.

⚠ Les pièces de rechange d'origine sont fournies pendant les 10 années suivant la date d'achat de l'appareil.

⚠ Ne pas réparer ou remplacer une partie du produit, sauf si cela est expressément spécifié dans le manuel d'utilisation.

⚠ N'apportez aucune modification technique au produit.

## ⚠ 1.1. Utilisation prévue

- Le présent produit ne peut être utilisé à des fins commerciales et ne doit pas être utilisé hors de son usage prévu.

Le présent produit est destiné à être utilisé dans lieux clos, tels que les habitations, ou des lieux similaires. Par exemple ;

- Les cuisines du personnel dans les magasins, bureaux et autres environnements de travail,
- Les fermes,
- Les pièces utilisées par les clients dans les hôtels, les motels et autres types d'hébergement,
- Les auberges, ou des lieux similaires,
- Les lieux de services restauration ou non destinés à la vente au détail.

Ce produit ne doit pas être utilisé dans des environnements extérieurs ouverts ou fermés comme les bateaux, les balcons ou les terrasses.

L'exposition du produit à la pluie, à la neige, au soleil ou au vent présente des risques d'incendie.

## ⚠ 1.2. Sécurité des enfants, des personnes vulnérables et des animaux de compagnie

- Cet appareil peut être utilisé par des enfants de 8 ans et plus et des personnes dont les capacités physiques, sensorielles ou mentales sont réduites ou n'ayant pas suffisamment d'expérience ou de connaissances si une personne chargée de la sécurité les surveille ou leur apprend à utiliser le produit en toute sécurité et en étant conscients des dangers afférents.
- Les enfants entre 3 et 8 ans sont autorisés à ranger et retirer des aliments du réfrigérateur.
- Les produits électriques sont dangereux pour les enfants et les animaux de compagnie. Les enfants et les animaux de compagnie ne doivent pas jouer avec, grimper ou entrer dans l'appareil.
- Le nettoyage et l'entretien ne doivent pas être exécutés par des enfants, à moins qu'ils ne soient supervisés par quelqu'un.
- Gardez les matériaux d'emballage hors de portée des enfants. Il existe un risque de blessure et d'étouffement.

Avant de vous débarrasser de produits anciens ou obsolètes :

1. Débranchez le câble d'alimentation de la prise secteur.
2. Coupez le câble d'alimentation et retirez-le du produit ainsi que de la fiche d'alimentation.
3. Ne retirez ni les étagères ni les tiroirs pour empêcher les enfants d'entrer dans le produit.
4. Retirez les portes.
5. Entrez le produit de manière à ce qu'il ne bascule pas.

# Instructions de sécurité

6. Veillez à ce que les enfants ne jouent pas avec le produit à destination de la casse.
- Ne pas essayer de se débarrasser du produit en y mettant le feu. Risque d'explosion.
- Si la porte de l'appareil est dotée d'une serrure, gardez la clé hors de la portée des enfants.

## 1.3. Sécurité électrique

- Le produit doit être débranché pendant les procédures d'installation, d'entretien, de nettoyage, de réparation et de déplacement.
- Si le câble d'alimentation est endommagé, il doit impérativement être remplacé par le service après-vente agréé.
- Ne comprimez pas le câble d'alimentation sous ou derrière le produit. Ne placez pas d'objets lourds sur le câble d'alimentation. Le câble d'alimentation ne doit pas être plié, écrasé, ou entrer en contact avec une source de chaleur.
- N'utilisez pas de rallonges, de multiprises ou d'adaptateurs pour faire fonctionner ce produit.
- Les multiprises ou les sources d'alimentation portables peuvent surchauffer et provoquer un incendie. Par conséquent, ne placez aucune multiprise derrière ou à proximité du produit.
- La fiche doit être facilement accessible. Si cela est impossible, l'installation électrique à laquelle le produit est connecté doit comporter un dispositif (tel qu'un fusible, un interrupteur, un disjoncteur, etc.) conforme à la réglementation électrique et qui déconnecte tous les pôles du réseau.
- Ne touchez jamais la fiche d'alimentation lorsque vos mains sont humides.
- Débranchez l'appareil en saisissant la fiche et non le câble d'alimentation.

## 1.4. Sécurité de manipulation

- Ce produit est lourd, ne le déplacez pas seul.
- Ne vous tenez pas aux portes du produit pour le déplacer.
- Faites attention à ne pas endommager le système de réfrigération et la tuyauterie lors du transport du produit. Si la tuyauterie est endommagée, n'utilisez pas ce produit et contactez le service après-vente agréé.

## 1.5. Sécurité d'installation

- Contactez le service après-vente agréé pour l'installation du produit. Pour préparer l'installation du produit, lisez les informations du présent manuel de l'utilisateur et assurez-vous que votre approvisionnement en eau et en électricité soient conformes. Si l'installation ne convient pas, contactez un électricien et un plombier qualifiés pour qu'ils s'occupent des changements nécessaires. Dans le cas contraire, le produit pourrait provoquer des électrocutions et des incendies.
- Vérifiez que le produit ne soit pas endommagé avant de l'installer. N'installez pas le produit s'il est endommagé.
- Placez le produit sur une surface plane et solide, puis équilibrez-le à l'aide des pieds réglables. Dans le cas contraire, le réfrigérateur pourrait basculer et entraîner des blessures.
- Le produit doit être installé dans un endroit sec et ventilé. Ne placez pas de moquettes, de tapis ou de revêtements similaires sous le produit. Cela pourrait entraîner une mauvaise ventilation et provoquer des incendies !
- Les ouvertures de ventilation ne doivent pas être obstruées ou couvertes. Cela pourrait entraîner une augmentation de la consommation d'énergie et endommager votre produit.

# Instructions de sécurité

- Ne branchez pas le produit à des systèmes alimentations tels que des alimentations électriques solaires. Cela pourrait entraîner des fluctuations de tension importantes et endommager votre produit !
- Plus un réfrigérateur contient de réfrigérant, plus l'espace d'installation doit être large. Un espace très restreint pourrait entraîner un mélange de gaz inflammables en cas de fuite de gaz dans le système de refroidissement. Pour 8 grammes de réfrigérant, un volume de 1m<sup>3</sup> est requis. La quantité de réfrigérant disponible dans votre produit est indiquée sur la plaque signalétique.
- L'endroit où le produit est installé ne doit pas être exposé à la lumière directe du soleil et ne doit pas se trouver à côté d'une source de chaleur telle que des gazinières, des radiateurs, etc.
- électrocutions et des blessures !
- Ne branchez pas le produit à des prises desserrées, cassées, sales, huileuses, des prises décollées ou présentant un risque de contact avec de l'eau.
- Placez le câble d'alimentation et les tuyaux (si disponibles) du produit de manière à ne pas trébucher dessus.
- L'infiltration de l'humidité dans les parties sous tension ou le câble d'alimentation peut provoquer un court-circuit. De ce fait, n'utilisez pas le produit dans des pièces humides ou dans des zones sujettes aux éclaboussures (par exemple un garage, une buanderie, etc.) Si le réfrigérateur reçoit de l'eau, débranchez-le et contactez un service après-vente agréé.
- Ne branchez jamais votre réfrigérateur à des systèmes d'économies d'énergie. Ces systèmes sont nocifs pour l'appareil.

Si vous ne pouvez pas faire autrement que de l'installer à côté d'une source de chaleur, utilisez une plaque isolante. La distance minimum avec la source de chaleur est indiquée ci-dessous :

- Au moins à 30 cm de distance avec les sources de chaleur telles que gazinières, les appareils chauffants, etc.,
- Et au moins à 5 cm de distance des fours électriques.
- La classe de protection de votre produit est de type I. Branchez le produit dans une prise de terre conforme aux valeurs de tension, de courant et de fréquence indiquées sur la plaque signalétique du produit. La prise doit être équipée d'un disjoncteur de 10 A - 16 A. Notre société n'est pas responsable des dommages qui pourraient survenir lorsque le produit est utilisé sans branchements électriques et prises de terre conformes aux réglementations locales et nationales.
- Débranchez le câble d'alimentation du réfrigérateur pendant l'installation. Dans le cas contraire, cela pourrait provoquer des

## 1.6. Sécurité de fonctionnement

- N'utilisez pas de solvants chimiques sur ce produit. Ces matériaux présentent un risque d'explosion.
- En cas de non-conformité du produit, débranchez-le et ne l'utilisez pas jusqu'à sa réparation par le service après-vente agréé. Il existe un risque d'électrocution !
- Ne placez aucun produit inflammable (bougies, cigarettes, etc.) sur ce produit ou à proximité.
- Ne grimpez pas sur le produit. Vous pourriez tomber et vous blesser !
- N'endommagez pas la tuyauterie du système de refroidissement avec des outils pointus et coupants. Le fluide frigorigène qui s'échappe si les tuyaux, les extensions de tuyaux ou les revêtements de surface sont perforés peut provoquer des irritations de la peau et des blessures oculaires.
- Ne placez et n'utilisez pas d'appareils électriques dans les réfrigérateurs / congélateurs profonds, sauf si cela est recommandé par le fabricant.

# Instructions de sécurité

- Ne vous coincez pas les mains ou une partie du corps dans les parties amovibles du produit. Faites attention à ne pas vous coincer les doigts entre le réfrigérateur et ses portes. Faites attention en ouvrant et en fermant les portes s'il y a des enfants à proximité.
- Ne placez pas de glace, de glaçons ou d'aliments congelés dans votre bouche directement après les avoir sortis du congélateur. Il existe un risque d'engelure !
- Ne touchez pas les parois internes, les parties en métal du congélateur ou la nourriture à l'intérieur du réfrigérateur avec les mains mouillées. Il existe un risque d'engelure !
- Ne placez pas de canettes de soda et de bouteilles contenant du liquide qui pourrait congeler dans le compartiment du congélateur. Les canettes et les bouteilles pourraient exploser. Il existe un risque de blessures et de dommages matériels !
- N'utilisez ou ne remplacez pas de matériaux sensibles aux températures comme des sprays ou des objets inflammables, de la glace carbonique ou d'autres agents chimiques à proximité du réfrigérateur. Il existe un risque d'incendie ou d'explosion !
- Ne conservez pas de matériaux explosifs comme des bombes aérosol contenant des matériaux inflammables à l'intérieur de ce produit.
- Ne placez pas de canettes contenant du liquide au dessus de ce produit. Les projections d'eau sur les pièces électriques peuvent causer un choc électrique ou un risque d'incendie.
- Le présent produit ne peut être utilisé pour conserver et refroidir des médicaments, du plasma sanguin, des préparations pharmaceutiques ou des matériaux et produits médicaux similaires soumis aux directives sur les produits médicaux.
- Si le présent produit est utilisé à l'encontre de son objectif premier, cela pourrait l'endommager et détériorer les produits conservés à l'intérieur.
- Si le réfrigérateur est éclairé par une lumière bleue, évitez de regarder cette lumière à travers des appareils optiques. Ne fixez pas de source lumineuse à LED UV trop longtemps. Les rayons ultraviolets peuvent provoquer une fatigue oculaire.
- Ne remplissez pas le présent produit avec une quantité de nourriture plus importante que sa capacité de contenance. Des blessures ou des endommagements peuvent survenir si ce qui est contenu dans le réfrigérateur tombe à l'ouverture des portes. Des problèmes similaires peuvent survenir si vous placez des objets au-dessus de l'appareil.
- Assurez-vous d'avoir entièrement retiré toute la glace et l'eau qui auraient pu tomber par terre pour éviter de vous blesser.
- Ne changez l'emplacement des étagères/porte-bouteilles de votre réfrigérateur uniquement lorsqu'ils sont vides. Il existe un risque de blessure physique !
- Ne placez pas d'objets qui pourraient tomber/basculer du présent produit. Ces produits pourraient tomber à l'ouverture ou la fermeture des portes et entraîner des blessures et/ou des dégâts matériels.
- Ne frappez ou n'exercez pas de pression excessive sur les surfaces vitrées. Les morceaux de verre peuvent entraîner des blessures et/ou des dégâts matériels.
- Le système de refroidissement de votre produit contient du réfrigérant R600a. Le type de réfrigérant utilisé dans le présent produit est indiqué sur la plaque signalétique. Ce gaz est inflammable. Faites donc attention à ne pas endommager le système de réfrigération et la tuyauterie lors du transport du produit. En cas d'endommagement des tuyaux ;
- Ne touchez pas le produit ou le câble d'alimentation,

# Instructions de sécurité

- Tenez les potentielles sources d'incendie à l'écart du produit pour éviter qu'il ne prenne feu.
- Ventilez la zone où se trouve le produit. N'utilisez pas de ventilateur.
- Contactez le service agréé.
- Si l'appareil est endommagé et que vous constatez une fuite de gaz, tenez-vous à l'écart du gaz. Le gaz peut entraîner une engelure en cas de contact avec votre peau.
- Utilisez un chiffon propre et sec pour enlever la poussière ou les matériaux étrangers pouvant se trouver sur le bout des fiches. N'utilisez pas de chiffon mouillé ou humide pour nettoyer la fiche. Dans le cas contraire, cela pourrait provoquer un incendie ou une électrocution.

## 1.7. Sécurité d'entretien et de nettoyage

- Si vous devez déplacer ce produit pour effectuer du nettoyage, ne le tirez pas par les poignées de ses portes. Les poignées peuvent entraîner des blessures si elles sont tirées trop fort.
- Ne nettoyez pas le produit en pulvérisant ou en versant de l'eau dessus ou à l'intérieur. Risque de choc électrique et d'incendie.
- N'utilisez pas d'outils pointus ou abrasifs pour nettoyer le produit. N'utilisez pas de matériaux tels que des produits ménagers, des détergents, du gaz, de l'essence, de l'alcool, de la cire, etc.
- Utilisez uniquement des produits de nettoyage et d'entretien qui ne sont pas nocifs pour les aliments contenus à l'intérieur du produit.
- N'utilisez pas de vapeur ou de matériel de nettoyage à vapeur pour nettoyer le réfrigérateur et faire fondre la glace à l'intérieur. Lorsque la vapeur entre en contact avec les parties sous tension de votre réfrigérateur, elle provoque des court-circuits ou des chocs électriques.
- Assurez-vous qu'aucune eau ne rentre dans les circuits électroniques ou le système d'éclairage de votre réfrigérateur.

## 1.8. HomeWhiz

**(Peut ne pas être disponible sur certains modèles)**

- Suivez les précautions relatives à la sécurité, même à distance du présent produit, lorsque vous utilisez le réfrigérateur depuis l'application HomeWhiz. En outre, restez attentif aux avertissements qui s'affichent dans l'application.

## 1.9. Éclairage

**(Peut ne pas être disponible sur certains modèles)**

- Contactez le service après-vente agréé lorsqu'il est nécessaire de remplacer la LED / ampoule utilisée pour l'éclairage du réfrigérateur.

## 2 Instructions en matière d'environnement

### 2.1. Conformité avec la directive DEEE et mise au rebut des déchets :



Ce produit est conforme à la directive DEEE (2012/19/UE) de l'Union européenne. Il porte un symbole de classification pour la mise au rebut des équipements

électriques et électroniques (DEEE).

Ce symbole indique que ce produit ne doit pas être mis au rebut avec les autres ordures ménagères à la fin de sa durée de vie.

Rendez-vous dans un point de collecte officiel pour le recyclage de tout matériel électrique et électronique. Rapprochez-vous des autorités de votre localité pour plus d'informations concernant ces points de collecte. Chaque foyer joue un rôle important dans la récupération et le recyclage des appareils ménagers usés. La mise au rebut adéquate des appareils ménagers usés aide à prévenir des conséquences négatives sur l'environnement et la santé de l'humain.

### 2.2. Conformité avec la directive LdSD

L'appareil que vous avez acheté est conforme à la directive LdSD (2011/65/UE) de l'UE. Il ne comporte pas de matériaux dangereux et interdits mentionnés dans la Directive.

### 2.3. Informations relatives à l'emballage



Les matériaux d'emballage de cet appareil sont fabriqués à partir de matériaux recyclables, conformément à nos

réglementations nationales en matière d'environnement. Ne mettez pas les matériaux d'emballage au rebut avec les ordures ménagères ou tout autre déchet. Déposez-les aux points de collecte des matériaux d'emballage prévus par les autorités locales.

### 3 Votre réfrigérateur

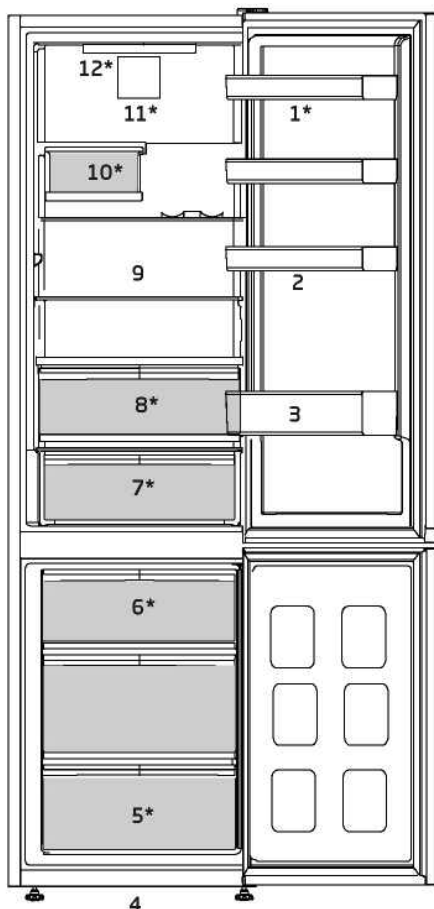

- |                              |  |
|------------------------------|--|
| 1. Balconnets réglables      | 7. Bac à produits laitiers (zone fraîcheur) ou à légumes |
| 2. Casier à œufs             | 8. Bac à légumes   |
| 3. Clayette range-bouteilles | 9. Clayettes réglables                                   |
| 4. Pieds avant réglables     | 10. Clayettes porte-bouteilles                           |
| 5. Compartiment congélateur  | 11. Ventilateur  |
| 6. Récipient à glace         | 12. Ampoule  |

**\*Peut ne pas être disponible sur certains modèles**



Les illustrations présentées dans cette notice d'utilisation sont schématiques et peuvent ne pas correspondre exactement à votre produit. Si certains éléments illustrés ne sont pas inclus dans le produit que vous avez acheté, ils concernent d'autres modèles.





## 4 Installation

 Veuillez à tout d'abord lire les « Instructions de sécurité ».

### 4.1. Lieu d'installation approprié

Contactez le service après-vente agréé pour l'installation du produit. Pour préparer l'appareil à l'utilisation, reportez-vous aux informations du manuel d'utilisation et assurez-vous que les branchements électriques et le système d'alimentation en eau sont appropriés. Si ce n'est pas le cas, appelez un électricien et un technicien qualifiés pour qu'ils prennent les dispositions nécessaires.

	<b>AVERTISSEMENT</b> : Le fabricant ne sera pas tenu responsable des dommages survenus suite à des activités effectuées par des personnes non-autorisées.
	<b>AVERTISSEMENT</b> : Ne branchez pas l'appareil pendant l'installation. Au cas contraire, cela présente un risque de mort ou de blessures graves !
	<b>AVERTISSEMENT</b> : Si le cadre de la porte est trop étroit pour laisser passer votre produit, retirez la porte et faites passer l'appareil sur le côté. Si cela ne fonctionne pas, contactez le service agréé.

- Posez le réfrigérateur sur un sol de surface plane afin d'éviter les à-coups.
- Installez l'appareil au moins à 30 cm des sources de chaleur telles que les plaques de cuisson, les radiateurs de chauffage et les cuisinières, et au moins à 5 cm des fours électriques.
- N'exposez pas l'appareil à la lumière directe du soleil et ne le placez pas dans des endroits humides.
- Une ventilation d'air doit être aménagée autour du réfrigérateur pour obtenir un fonctionnement efficace. Si vous avez l'intention de poser l'appareil dans un renforcement, assurez-vous de laisser au moins 5 cm de distance entre le plafond et les parois latérales.



- Laissez un espace d'au moins 5 cm de distance entre le dos de l'appareil et le mur afin d'éviter d'obtenir de la condensation sur le panneau arrière de l'appareil.
- Votre produit a besoin d'une circulation d'air adéquate pour bien fonctionner. Si vous avez l'intention de poser l'appareil dans une alcôve, laissez au moins 5 cm de distance avec le plafond et les parois latérales.
- Si vous avez l'intention de poser l'appareil dans une alcôve, laissez au moins 5 cm de distance avec le plafond et les parois latérales. Vérifiez que l'élément de protection d'espace de la façade arrière est bien présent à son emplacement (si fourni avec le produit). Si l'élément est manquant, perdu ou tombé, veuillez laisser un espace d'au moins 5 cm entre la surface arrière du produit et les murs de la pièce. L'espace prévu à l'arrière est important pour le bon fonctionnement du produit.

### 4.2. Réglage des pieds

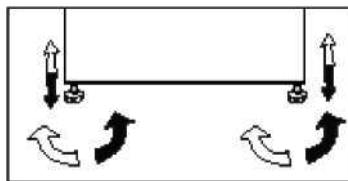
Si après l'installation l'appareil est en déséquilibre, réglez les pieds à l'avant en les tournant à droite ou à gauche.



### 4.3. Branchement électrique

	<b>AVERTISSEMENT</b> : N'effectuez pas de connexion via les câbles d'extension ou les multiprises.
	<b>AVERTISSEMENT</b> : Les câbles d'alimentation endommagés doivent être remplacés par des prestataires de services agréés.

# Installation



Si deux réfrigérateurs sont installés côte à côte, ils doivent être séparés d'au moins 4 cm de distance.

- Notre entreprise ne sera pas tenue pour responsable de tout dommage survenu si vous utilisez cet appareil sans le connecter à une mise à la terre ou le brancher au réseau électrique conformément aux réglementations nationales
- La fiche du câble d'alimentation doit être facilement accessible après l'installation.
- N'utilisez pas de rallonges ou de prises multiples sans fil entre votre appareil et la prise murale.



## **Avertissement en cas de contact avec une surface chaude !**

Les parois latérales de votre appareil sont équipées de tuyaux de refroidissement pour améliorer le système de refroidissement. Le réfrigérant porté à des températures élevées peut s'écouler par ces zones, entraînant ainsi le réchauffement des parois latérales. Cela est normal et ne nécessite pas de réparation. Restez attentif lorsque vous touchez ces zones.

## 4.4. Fixation des cales en plastique

Utilisez les cales en plastique fournies avec le produit pour garantir une circulation suffisante de l'air entre le produit et le mur.

1. Pour fixer les cales, retirez les vis qui se trouvent sur le produit et utilisez celles qui ont été fournies avec les cales.
2. Placez 2 cales de fixation sur le couvercle de ventilation tel que décrit sur l'image.

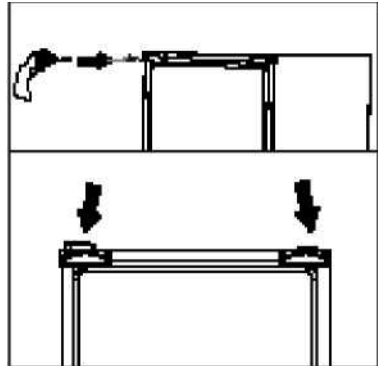

## 5 Préparation

⚠ Veillez à tout d'abord lire les « Instructions de sécurité » !

- Cet appareil réfrigérant amovible n'est pas conçu pour être encastré.
- Votre réfrigérateur doit être installé à au moins 30 cm des sources de chaleur telles que les plaques de cuisson, les fours, appareils de chauffage ou cuisinières, et à au moins 5 cm des fours électriques. De même, il ne doit pas être exposé à la lumière directe du soleil.
- La température ambiante de la pièce dans laquelle vous installez votre réfrigérateur doit être d'au moins +5 °C. L'utilisation de votre réfrigérateur dans des conditions plus froides n'est pas recommandée quant à son efficacité.
- Assurez-vous que l'intérieur de l'appareil est soigneusement nettoyé.
- Si deux réfrigérateurs sont installés côte à côte, ils doivent être séparés par au moins 2 cm.
- Lorsque vous faites fonctionner le réfrigérateur pour la première fois, assurez-vous de suivre les instructions suivantes pendant les six premières heures.
- La porte ne doit pas être ouverte fréquemment.
- Le réfrigérateur doit fonctionner à vide, sans denrées à l'intérieur.
- Ne débranchez pas le réfrigérateur. Si une panne de courant se produit, veuillez vous reporter aux avertissements de la section « Solutions recommandées aux problèmes ».
- L'emballage et les matériaux de protection d'emballage doivent être conservés pour les éventuels transports ou déplacements à venir.
- Les bacs/tiroirs équipés d'un compartiment fraîcheur doivent toujours être utilisés pour une réduction de la consommation d'énergie et pour de meilleures conditions de stockage.
- Lorsque les aliments sont en contact avec le capteur de température dans le compartiment congélateur, la consommation énergétique de l'appareil pourrait augmenter. Par conséquent, évitez tout contact avec ce(s) capteur(s).
- Sur certains modèles, le tableau de bord se désactive automatiquement 1 minute après la fermeture de la porte. Il est réactivé une fois que la porte est ouverte ou après une pression sur une touche.
- En raison des changements de température résultant de l'ouverture/la fermeture de la porte de l'appareil pendant le fonctionnement, la formation de la condensation sur les balconnets/étagères et les récipients en verre est normale.
- Comme l'air chaud et humide ne pénètre pas directement dans votre produit lorsque les portes ne sont pas ouvertes, votre produit optimisera son fonctionnement en fonction des conditions pour protéger vos aliments. Les fonctions et les composants tels que le compresseur, le ventilateur, le chauffage, le dégivrage, l'éclairage, l'affichage, etc. fonctionneront en fonction des besoins pour consommer un minimum d'énergie dans de telles circonstances.
- S'il existe plusieurs options, placez les étagères en verre de façon à ne pas obstruer les sorties d'air de la paroi du fond et à ce que les sorties d'air se trouvent de préférence sous les étagères en verre. Cette disposition peut aider à améliorer la distribution de l'air et l'efficacité énergétique.

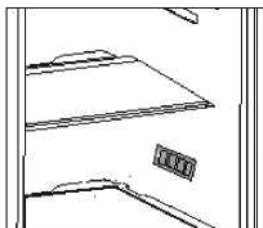

# 6 Utilisation de l'appareil

## Panneau du contrôle du produit

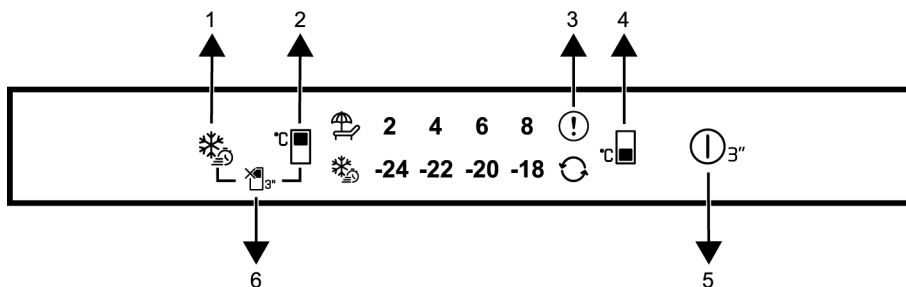

1. Touche de congélation rapide
2. Touche de réglage de la température du compartiment réfrigérateur
3. Indicateur de panne
4. Touche de réglage de la température du compartiment congélateur
5. Fonction Marche/Arrêt
6. Touche de la fonction vacances

 Lisez d'abord la section « Instructions de sécurité ».

Les fonctions sonores et visuelles dudit panneau vous aident à utiliser votre réfrigérateur.

**\*En option:** Les fonctions indiquées sont facultatives, il peut y avoir des différences de forme et d'emplacement au niveau des fonctions indiquées sur l'indicateur de votre appareil.

### 1. Touche de congélation rapide

Dès que vous appuyez sur la touche de congélation rapide, le symbole de congélation rapide (❄️) s'allume et la fonction de congélation rapide est activée.

La température du compartiment de congélation est réglée à -27 °C.

Appuyez à nouveau sur cette touche pour annuler cette fonction. La fonction de congélation rapide est automatiquement annulée après 24 heures. Pour congeler une grande partie d'aliments frais, appuyez sur la touche de congélation rapide, avant de mettre les aliments dans le compartiment congélateur.

### 2. Touche de réglage de la température du compartiment réfrigérateur

Permet le réglage de la température du compartiment réfrigérateur (°C). Appuyez sur la touche pour régler la température du compartiment réfrigérateur à 8, 6, 4 et 2 °C.

### 3. Indicateur de panne

Cet indicateur doit être activé lorsque votre réfrigérateur ne peut pas assurer un refroidissement adéquat ou en cas d'erreur de capteur. Un point d'exclamation peut être affiché lorsque vous chargez des aliments chauds dans le compartiment de congélation ou que vous gardez la porte ouverte pendant une longue période. Il ne s'agit pas d'un défaut, cet avertissement disparaît lorsque l'aliment est refroidi ou lorsqu'on appuie sur une touche quelconque

# Utilisation de l'appareil

## 4. Touche de réglage de la température du compartiment congélateur

Réglage de la température du compartiment réfrigérateur. Appuyer sur la touche (  ) vous permettra de régler la température du compartiment de congélation à -18, -20, -22 et -24 °C.

## 5. Fonction Marche/Arrêt

Cette fonction (  ) vous permet d'arrêter le réfrigérateur en appuyant dessus pendant 3 secondes. Le réfrigérateur peut être remis en marche en appuyant à nouveau sur le bouton Marche/Arrêt pendant 3 secondes. Lorsque la fonction est activée, tous les indicateurs lumineux s'éteignent.

## 6. Touche de la fonction vacances

Appuyez sur la touche pendant 3 secondes pour activer la fonction vacances. Le mode vacances est activé et la LED du symbole de vacances est allumée. Le compartiment de refroidissement n'assure pas la fonction de refroidissement actif. Vous ne devez pas conserver vos aliments dans le compartiment réfrigérateur lorsque cette fonction est activée. Les autres compartiments continuent à se refroidir en fonction des températures précédemment réglées. Il suffit d'appuyer à nouveau sur la touche pendant 3 secondes pour annuler cette fonction.

## 6.1. Remplacement de la lampe

Pour remplacer la lampe/LED du réfrigérateur, veuillez contacter le service agréé.

L'ampoule de cet appareil n'est pas appropriée pour l'éclairage des maisons. Elle a été conçue pour aider l'utilisateur à placer les aliments dans le réfrigérateur / congélateur d'une manière sûre et confortable.

Les voyants utilisés dans cet appareil doivent résister aux conditions physiques extrêmes telles que des températures inférieures à -20 °C.

**(uniquement congélateur armoire ou bahut)**

## 6.2. Inversion de la direction de l'ouverture de la porte

Il est possible de changer la direction de l'ouverture de la porte de votre réfrigérateur en fonction de son emplacement. Si cette nécessité s'impose, veuillez contacter le service agréé le plus proche.

## 6.3. Avertissement d'ouverture de porte

Un signal d'avertissement sonore sera donné lorsque la porte du compartiment de réfrigération ou de congélation de votre produit restera ouverte pendant un certain temps. Ce signal d'avertissement sonore sera coupé si vous appuyez sur l'un des boutons de l'indicateur ou si la porte est fermée.

## 6.4. HarvestFresh

**\*Peut ne pas être disponible sur certains modèles**

Les fruits et légumes conservés dans des bacs à légumes éclairés par la technologie HarvestFresh conservent leurs vitamines plus longtemps grâce aux cycles de lumière bleue, verte, rouge et noire, qui simulent un cycle de jour.

Si vous ouvrez la porte du réfrigérateur pendant la période noire de la technologie HarvestFresh, le réfrigérateur le détectera automatiquement et activera le voyant bleu, vert ou rouge afin d'illuminer le bac à légumes pour votre confort. Après avoir fermé la porte du réfrigérateur, la période noire continuera, représentant la période nocturne dans un cycle de jour.

# Utilisation de l'appareil

## 6.5. Congélation des produits frais

- Activez la fonction de congélation rapide 8 heures avant de congeler des aliments frais.
- Pour préserver la qualité des aliments, les aliments placés dans le compartiment de congélation doivent être congelés le plus rapidement possible, utilisez pour cela la fonction de congélation rapide.
- La congélation des aliments frais prolonge leur durée de conservation dans le compartiment de congélation.
- Emballez les aliments dans des emballages hermétiques et scellez-les correctement.
- Assurez-vous que les aliments sont bien emballés avant de les mettre au congélateur. Utilisez des sacs de congélation, du papier aluminium et du papier résistant à l'humidité, des sacs en plastique ou des matériaux d'emballage similaires plutôt que des papiers d'emballage traditionnels.



La glace présente dans le compartiment congélation dégèle automatiquement.

- Inscrivez la date sur chaque emballage d'aliments avant la congélation. Cela vous permettra de déterminer la fraîcheur de chaque emballage à chaque fois que vous ouvrez le congélateur. Gardez les aliments les plus vieux devant pour vous assurer qu'ils sont utilisés en premier.
- Les aliments congelés doivent être consommés immédiatement après leur décongélation et ne doivent plus être recongelés.
- Ne congelez pas une quantité trop importante de nourriture en une seule fois.

## 6.6. Recommandations relatives à la conservation des aliments surgelés

Le compartiment doit être réglé sur minimum -18 °C.

1. Placez les aliments au congélateur le plus rapidement possible pour éviter qu'ils ne décongelent.
2. Avant de congeler le produit, vérifiez la date de péremption sur l'emballage pour vous assurer qu'elle n'a pas expiré.
3. Assurez-vous que l'emballage de l'aliment n'est pas endommagé.

Réglage de la température du compartiment congélateur	Réglage de la température du compartiment réfrigérateur	Détails
-18 °C	4 °C	Voici le réglage normal recommandé, par défaut.
-20,-22 ou -24°C	4 °C	Ces réglages sont recommandés lorsque la température ambiante dépasse 30 °C.
Congélation rapide	4 °C	Cet indicateur est utilisé lorsque vous souhaitez congeler vos denrées pendant une courte période. Une fois le processus terminé, l'appareil retourne à son réglage initial.
-18 °C ou plus froid	2 °C	Utilisez ces réglages si vous pensez que le compartiment réfrigérant n'est pas assez froid en raison de la température ambiante ou si vous ouvrez fréquemment la porte.

# Utilisation de l'appareil

## 6.7. Informations relatives au congélateur

Conformément à la norme IEC 62552, le congélateur doit avoir la capacité de congeler 4,5 kg d'aliments à -18 °C ou à des températures inférieures en 24 heures pour chaque 100 litres de volume du compartiment de congélation. Les aliments ne peuvent être conservés pendant de longues périodes qu'à une température égale ou inférieure à -18 °C.

Vous pouvez conserver les aliments frais pendant des mois (au congélateur à une température égale ou inférieure à 18 °C). Les aliments à congeler ne doivent pas entrer en contact avec ceux déjà congelés à l'intérieur du compartiment pour éviter toute décongélation partielle.

Faites bouillir les légumes et filtrez l'eau pour prolonger le temps de conservation au congélateur. Placez les aliments dans des emballages hermétiques après la filtration et placez-les au congélateur. Les bananes, les tomates, la laitue, le céleri, les œufs durs, les pommes de terre et autres aliments semblables ne doivent pas être congelés. Si des aliments pourrissent, seules les valeurs nutritionnelles et les qualités gustatives seront affectées négativement. Il n'est aucunement question de danger pour l'humain en cas de pourrissement.

## 6.8. Bac à produits laitiers (zone fraîcheur)

Fournit une température plus basse au sein du compartiment du réfrigérateur. Utilisez le bac pour y ranger la charcuterie (salami, saucisses, produits laitiers, etc.) ayant besoin d'une température plus basse, ou bien de la viande, du poulet, ou du poisson en cas de consommation immédiate. Ne conservez pas les fruits et légumes dans ce compartiment.

## 6.9. Disposition des denrées

Étagères du compartiment congélation	Différents aliments surgelés comme la viande, le poisson, les crèmes glacées, les légumes, etc.
Étagères du compartiment réfrigérant	Aliments dans des pots, plats et récipients fermés, œufs (dans un récipient fermé)
Balconnets de porte du compartiment réfrigérant	Produits ou boissons de petite taille et emballés
Bac à légumes	Fruits et légumes
Compartiment des aliments frais	Charcuterie (aliments pour le petit déjeuner, produits à base de viande qui doivent être consommés rapidement)

## Utilisation de l'appareil

### 6.10. Clayette porte-bouteille pliable

\* Peut ne pas être disponible sur certains modèles

Fournit à l'utilisateur un emplacement dédié pour les bouteilles de vin, en cas de besoin. Pour utiliser cette section, tirez doucement la partie en plastique dans le sens indiqué ci-dessous. La clayette porte-bouteille pliable peut désormais être utilisée.



Nous vous recommandons de ne ranger que 2 bouteilles maximum sur la clayette porte-bouteille pliable.

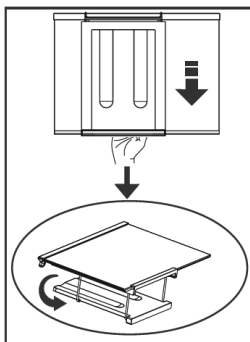

Pour monter la clayette porte-bouteille pliable, retirez d'abord l'étagère en verre du réfrigérateur.

Pliez ensuite la partie en plastique, et poussez-la vers n'importe quelle direction latérale en attrapant les parties avant et arrière de la partie en plastique. L'appareil peut désormais être utilisé avec une clayette porte-bouteille pliable.

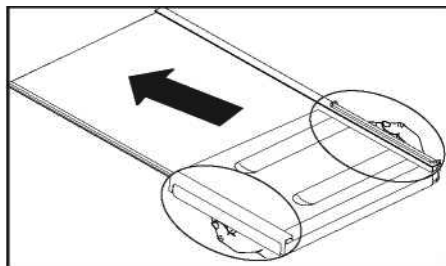

Pour retirer la clayette porte-bouteille pliable, retirez d'abord l'étagère en verre du réfrigérateur.

Attrapez ensuite la partie en plastique puis tirez-la vers n'importe quelle direction latérale. L'appareil peut désormais être utilisé sans une clayette porte-bouteille pliable.

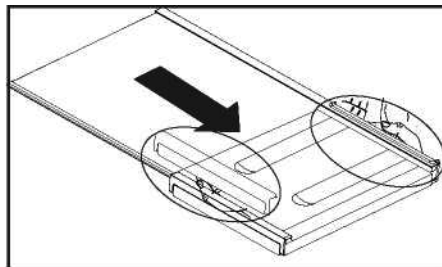



## 7 Entretien et nettoyage

- ⚠ Veillez à tout d'abord lire les « Instructions de sécurité ».
- ⚠ N'utilisez jamais d'essence, de benzène ou de matériaux similaires pour le nettoyage.
- ⚠ Nous vous recommandons de débrancher l'appareil avant de procéder au nettoyage.
- ⚠ N'utilisez jamais d'ustensiles tranchants, savon, produit de nettoyage domestique, détergent et cirage pour le nettoyage.
- ⚠ Pour des appareils qui ne sont pas de la marque No Frost, des gouttes d'eau et une couche de givre pouvant atteindre la largeur d'un doigt se forment sur la paroi arrière du compartiment réfrigérateur. Ne les nettoyez pas et évitez d'y utiliser de l'huile ou des produits similaires.
- ⚠ Utilisez uniquement des tissus en microfibres légèrement mouillés pour nettoyer la surface externe de l'appareil. Les éponges et autres tissus de nettoyage sont susceptibles de rayer la surface.
- i** Utilisez de l'eau tiède pour nettoyer la carrosserie du réfrigérateur et séchez-la soigneusement à l'aide d'un chiffon.
- i** Utilisez un chiffon humide imbibé d'une solution composée d'une cuillère à café de bicarbonate de soude pour un demi litre d'eau pour nettoyer l'intérieur et séchez soigneusement.
- ⚠ Ne laissez pénétrer aucun liquide dans le logement de lampe ou dans tout autre dispositif électrique.
- ⚠ En cas de non-utilisation de votre réfrigérateur pendant une période prolongée, débranchez le câble d'alimentation, sortez toutes les denrées, nettoyez-le et laissez la porte entrouverte.
- i** Inspectez les joints de porte régulièrement pour vérifier qu'ils sont propres et exempts de particules d'aliments.
- ⚠ Pour retirer les balconnets de portes, sortez tout son contenu puis poussez simplement le balconnet vers le haut à partir de la base.
- ⚠ N'utilisez jamais des produits nettoyants ou de l'eau contenant du chlore pour le nettoyage des surfaces externes et des pièces revêtues de chrome de l'appareil. Le chlore entraîne la corrosion de ces surfaces métalliques.
- ⚠ N'utilisez pas d'outils tranchants ou abrasifs, de savon, des agents de nettoyage domestique, de détergents, du kérosène, du carburant, du vernis, etc. pour éviter de retirer et de déformer les impressions se trouvant sur les parties en plastique. Utilisez de l'eau tiède et un chiffon doux pour nettoyer, puis essuyer.

### Protection des surfaces en plastique.

- i** Ne placez pas d'huiles ou de plats huileux dans le réfrigérateur dans des récipients non fermés, car les graisses peuvent endommager les surfaces en plastique du réfrigérateur. Si vous versez ou éclaboussez de l'huile sur les surfaces en plastique, nettoyez et lavez les parties souillées avec de l'eau chaude immédiatement.

## 8 Dépannage

Vérifiez la liste suivante avant de contacter le service après-vente. Cela peut vous faire économiser du temps et de l'argent. Cette liste regroupe les problèmes les plus fréquents ne provenant pas d'un défaut de fabrication ou d'utilisation du matériel. Il se peut que certaines des fonctions décrites ne soient pas présentes sur votre produit.

### **Le réfrigérateur ne fonctionne pas.**

- La fiche n'est pas insérée correctement dans la prise. >>> Insérez correctement la fiche dans la prise.
- Le fusible de la prise à laquelle votre réfrigérateur est branché ou le fusible principal a sauté. >>> Vérifiez le fusible.

### **Condensation sur la paroi intérieure du compartiment réfrigérateur. (MULTIZONE, COOL CONTROL et FLEXI ZONE).**

- La porte a été ouverte souvent. >>> Évitez d'ouvrir et de fermer trop fréquemment la porte du réfrigérateur.
- L'environnement est très humide. >>> N'installez pas votre réfrigérateur dans des endroits très humides.
- De la nourriture contenant du liquide est conservée dans des récipients ouverts. >>> Ne conservez pas de la nourriture contenant du liquide dans des récipients ouverts.
- La porte du réfrigérateur est laissée entrouverte. >>> Fermez la porte du réfrigérateur.
- Le thermostat est réglé à un niveau très froid. >>> Réglez le thermostat à un niveau adapté.

### **Le compresseur ne fonctionne pas.**

- Le dispositif de protection thermique du compresseur sautera en cas de coupures soudaines du courant ou de débranchement intempestif. En effet la pression du liquide réfrigérant du système de refroidissement ne sera pas équilibrée. Le réfrigérateur recommence à fonctionner normalement après 6 minutes environ. Veuillez contacter le service après-vente si le réfrigérateur ne s'allume pas après cette période.

- Le réfrigérateur est en mode de dégivrage. >>> Cela est normal pour un réfrigérateur à dégivrage automatique. Le cycle de dégivrage se déclenche régulièrement.
- Le réfrigérateur n'est pas branché à la prise. >>> Assurez-vous que la fiche est branchée dans la prise murale.
- Les réglages de température ne sont pas effectués correctement. >>> Sélectionnez la température appropriée.
- Il y a une panne de courant. >>> Le réfrigérateur recommence à fonctionner normalement après le retour du courant.

### **Le niveau sonore augmente lorsque le réfrigérateur est en marche.**

- Les caractéristiques de performance du réfrigérateur peuvent changer en raison des variations de la température ambiante. Cela est normal et n'est pas un défaut.

### **Le réfrigérateur fonctionne fréquemment ou pendant de longues périodes.**

- Votre nouveau réfrigérateur est peut-être plus large que l'ancien. Les grands réfrigérateurs durent plus longtemps.
- La température de la pièce est probablement élevée. >>> Il est normal que l'appareil fonctionne plus longtemps quand la température ambiante est élevée.
- Le réfrigérateur aurait été branché récemment, ou chargé d'aliments. >>> Lorsque le réfrigérateur a été branché ou rempli d'aliments tout récemment, il met plus de temps à atteindre le niveau de température réglé. Ce phénomène est normal.
- D'importantes quantités de denrées chaudes ont peut-être été introduites dans le réfrigérateur récemment. >>> Ne mettez pas de nourriture chaude dans le réfrigérateur.
- Les portes ont peut-être été ouvertes fréquemment ou laissées entrouvertes pendant une durée prolongée. >>> L'air chaud qui entre dans l'appareil oblige le réfrigérateur à fonctionner sur de plus longues périodes. N'ouvrez pas les portes fréquemment.

# Dépannage

- La porte du compartiment congélateur ou du réfrigérateur est probablement entrouverte. >>>Vérifiez que les portes sont bien fermées.
- Le réfrigérateur est réglé à une température très basse. >>> Réglez la température du réfrigérateur à un degré supérieur et attendez que la température réglée soit atteinte.
- Le joint de la porte du réfrigérateur ou du congélateur peut être sale, déchiré, rompu ou mal positionné. >>> Nettoyez ou remplacez le joint. Tout joint endommagé /déchiré fait fonctionner le réfrigérateur pendant une période de temps plus longue afin de conserver la température actuelle.

## **La température du congélateur est très basse alors que celle du réfrigérateur est correcte.**

- La température du congélateur est réglée à une température très basse. >>> Réglez la température du congélateur à un degré supérieur et vérifiez.

## **La température du réfrigérateur est très basse alors que celle du congélateur est correcte.**

- La température du réfrigérateur est réglée à une température très basse. >>> Réglez la température du réfrigérateur à un degré supérieur et vérifiez.

## **Les denrées conservées dans les tiroirs du compartiment de réfrigération sont congelées.**

- La température du réfrigérateur est réglée à une température très élevée. >>> Réglez la température du réfrigérateur à un niveau inférieur et vérifiez.

## **La température dans le réfrigérateur ou le congélateur est très basse.**

- La température du réfrigérateur est réglée à une température très élevée. >>> Le réglage du compartiment réfrigérateur a un effet sur la température du congélateur. Changez les températures du réfrigérateur ou du congélateur et attendez que les compartiments atteignent une température suffisante.
- Les portes ont peut-être été ouvertes fréquemment ou laissées entrouvertes pendant une durée prolongée. >>>

- N'ouvrez pas les portes fréquemment.
- La porte est entrouverte. >>> Refermez complètement la porte.
- Le réfrigérateur a été récemment branché ou rempli de nourriture. >>> Ce phénomène est normal. Lorsque le réfrigérateur a été branché ou rempli d'aliments tout récemment, il met plus de temps à atteindre le niveau de température réglé.
- D'importantes quantités de denrées chaudes ont peut-être été introduites dans le réfrigérateur récemment. >>> Ne mettez pas de nourriture chaude dans le réfrigérateur.

## **Vibrations ou bruits**

- Le sol n'est pas plat ou stable. >>> Si le réfrigérateur bascule lorsque vous le déplacez lentement, équilibrez-le en ajustant sa base. Assurez-vous que le sol est plat et suffisamment solide pour supporter le poids et le volume de l'appareil.
- Les éléments placés sur le réfrigérateur peuvent faire du bruit. >>> Retirez les éléments situés au-dessus du réfrigérateur.

## **Le réfrigérateur produit des bruits semblables à de l'eau qui coule, à la pulvérisation d'un liquide, etc.**

- Des écoulements de gaz et de liquides surviennent dans le réfrigérateur, de par ses principes de fonctionnement. Cela est normal et n'est pas un défaut.

## **Un sifflement sort du réfrigérateur.**

- Les ventilateurs sont utilisés pour refroidir le réfrigérateur. Cela est normal et n'est pas un défaut.

## **Condensation sur les parois intérieures du réfrigérateur.**

- Un temps chaud et humide augmente la formation de givre et de condensation. Cela est normal et n'est pas un défaut.
- Les portes ont peut-être été ouvertes fréquemment ou laissées entrouvertes pendant une durée prolongée. >>> N'ouvrez pas les portes fréquemment. Refermez-les si elles sont ouvertes.
- La porte est entrouverte. >>> Refermez complètement la porte.

# Dépannage

## **De l'humidité est présente à l'extérieur ou entre les portes du réfrigérateur.**

- Il y a peut-être de l'humidité dans l'air ; ceci est tout à fait normal par un temps humide. Lorsque l'humidité est faible, la condensation disparaît.

## **Présence d'une mauvaise odeur dans le réfrigérateur.**

- L'appareil n'est pas nettoyé régulièrement.  
>>> Nettoyez régulièrement l'intérieur du réfrigérateur avec une éponge, de l'eau tiède ou du carbonate dissout dans de l'eau.
- Certains récipients ou matériaux d'emballage peuvent provoquer ces odeurs.  
>>> Utilisez un autre récipient ou changez de marque de matériau d'emballage.
- Les denrées sont mises au réfrigérateur dans des récipients sans couvercle. >>> Conservez les aliments liquides dans des récipients fermés. Les micro-organismes issus de récipients non fermés peuvent dégager des odeurs désagréables.
- Enlevez les aliments périmés et pourris du réfrigérateur.

## **La porte ne se ferme pas.**

- Des récipients empêchent la fermeture de la porte. >>> Retirez les emballages qui obstruent la porte.
- Le réfrigérateur n'est pas complètement vertical sur le sol. >>> Ajustez les pieds du réfrigérateur pour l'équilibrer.
- Le sol n'est pas plat ou solide. >>> Assurez-vous que le sol est plat et qu'il peut supporter le poids du réfrigérateur.

## **Les bacs à légumes sont coincés.**

- Il se peut que les denrées touchent le plafond du tiroir. >>> Disposez à nouveau les denrées dans le tiroir.

## **Si la surface de l'appareil est chaude.**

- Vous pouvez observer des températures élevées entre les deux portes, sur les panneaux latéraux et au niveau de la grille arrière pendant le fonctionnement de l'appareil. Ce phénomène est normal et ne nécessite aucune opération d'entretien !

## **CLAUSE DE NON-RESPONSABILITÉ / AVERTISSEMENT**

L'utilisateur peut remédier à certaines défaillances (simples) sans que cela ne présente de problème de sécurité ou d'utilisation dangereuse, si ces réparations sont effectuées en respectant les limites et les instructions suivantes (cf. la section « Auto-réparation »).

Dès lors, sauf autorisation contraire dans la section « Auto-réparation » ci-dessous, les réparations doivent être réalisées par des réparateurs professionnels agréés afin d'éviter tout problème de sécurité. Un réparateur professionnel agréé est un réparateur professionnel à qui le fabricant a donné accès aux instructions et à la liste des pièces détachées de ce produit selon les méthodes décrites dans les actes législatifs en application de la directive 2009/125/CE.

**Cependant, seul l'agent de service (c'est-à-dire le réparateur professionnel agréé) joignable au numéro se trouvant indiqué dans le manuel d'utilisation/carte de garantie ou par l'intermédiaire de votre revendeur peut fournir un service dans le cadre des conditions de garantie. Par conséquent, veuillez noter que les réparations effectuées par des réparateurs professionnels (qui ne sont pas autorisés par Beko) annuleront la garantie.**

### **Auto-réparation**

L'utilisateur final peut effectuer lui-même des réparations sur les pièces de rechange ci-après : poignées de porte, charnières de porte, plateaux, paniers et joints de porte (une liste mise à jour est également disponible à l'adresse support.beko.com au 1er mars 2021).

De plus, pour garantir la sécurité du produit et éviter tout risque de blessure grave, l'auto-réparation doit être réalisée en suivant les instructions du manuel d'utilisation concernant l'auto-réparation ou celles disponibles à l'adresse support.beko.com. Pour votre sécurité, débranchez le produit avant d'entamer une auto-réparation.

Les réparations et tentatives de réparation effectuées par l'utilisateur final sur des parties ne figurant pas dans cette liste et/ou en ne respectant pas les instructions des manuels d'utilisation pour les auto-réparations ou celles disponibles sur support.beko.com, pourraient donner lieu à des problèmes de sécurité non imputables à Beko, et annuleront la garantie du produit.

C'est pourquoi il est fortement recommandé aux utilisateurs finaux de s'abstenir de tenter d'effectuer des réparations ne figurant pas sur la liste des pièces de rechange mentionnée ci-dessus, et de contacter des réparateurs professionnels autorisés ou agréés. Dans le cas contraire, de telles tentatives réalisées par les utilisateurs finaux peuvent provoquer des problèmes de sécurité, endommager le produit et, par la suite, entraîner un incendie, une inondation, une électrocution et des blessures corporelles graves.

Les réparations de la liste non exhaustive suivantes doivent être effectuées par des réparateurs professionnels autorisés ou agréés : compresseur, circuit de refroidissement, carte mère, carte de convertisseur, carte d'affichage, etc.

Le fabricant/vendeur ne peut être tenu responsable dans tous les cas où les utilisateurs ne se conforment pas à ce qui précède.

La disponibilité des pièces de rechange du réfrigérateur que vous avez acheté est de 10 ans.

Pendant cette période, les pièces de rechange d'origine sont disponibles afin que le réfrigérateur fonctionne comme il se doit.

La durée minimale de garantie du réfrigérateur que vous avez acheté est de 24 mois.

Cet appareil est doté d'une source d'éclairage de classe énergétique « G ».

Seuls des réparateurs qualifiés sont autorisés à procéder au remplacement de la source d'éclairage de cet appareil.

**Liebe Kundin, lieber Kunde,**

**Bitte lesen Sie vor Inbetriebnahme des Gerätes diese Anleitung!**

Vielen Dank, dass Sie sich für dieses Gerät entschieden haben. Dieses Gerät wurde nach dem neuesten Stand der Technik hergestellt, damit Sie es möglichst effizient nutzen können. Bitte lesen Sie sorgfältig diese Bedienungsanleitung sowie weitere mitgelieferte Informationen durch, bevor Sie das Gerät in Betrieb nehmen, und bewahren Sie diese zur späteren Verwendung auf. Beachten Sie alle Informationen und Warnhinweise in der Bedienungsanleitung. So schützen Sie sich und Ihr Gerät vor eventuell auftretenden Gefahren.

Bewahren Sie die Bedienungsanleitung sorgfältig auf und legen Sie sie bei, wenn Sie das Gerät weitergeben sollten.



In der Bedienungsanleitung verwenden wir die folgenden Symbole:

 Lebens- oder Verletzungsgefahr.

**HINWEIS** Eine Gefahr, die zu einer Beschädigung des Geräts oder seiner Umgebung führen kann

 Wichtige Informationen oder nützliche Tipps zum Betrieb.

 Lesen Sie die Bedienungsanleitung.

 <b>ANGABEN</b>	
	
SUPPLIER'S NAME	MODEL IDENTIFIER (*)
A	A

Die Modellinformationen, wie sie in der Produktdatenbank gespeichert sind, können durch Eingabe der folgenden Website und Suche nach Ihrer Modellkennung (\*) auf dem Energieetikett erreicht werden.

<https://eprel.ec.europa.eu/>

**1 Sicherheitshinweise ..... 3**

- ⚠ 1.1. Bestimmungsgemäßer Gebrauch ..... 3
- ⚠ 1.2. Sicherheit von Kindern, schutzbedürftigen Personen und Haustieren. 3
- ⚠ 1.3. Elektrische Sicherheit ..... 4
- ⚠ 1.4. Sicherheit bei der Bedienung ..... 4
- ⚠ 1.5. Sicherheit beim Aufstellen ..... 4
- ⚠ 1.6. Sicherheit beim Betrieb..... 5
- ⚠ 1.7. Sicherheit bei der Wartung und Reinigung..... 7
- ⚠ 1.8. HomeWhiz..... 7
- ⚠ 1.9. Beleuchtung ..... 7

**2 Umwelthinweise ..... 8**

**3 Ihr Kühlschrank ..... 9**

**4 Aufstellen ..... 10**

- 4.1. Der richtige Aufstellort ..... 10
- 4.2. Füße einstellen ..... 10

- 4.3. Elektrischer Anschluss ..... 11
- 4.4. Kunststoffkeile anbringen ..... 11

**5 Vorbereitungen ..... 12**

**6 Gerät bedienen ..... 13**

- 6.1. Beleuchtung auswechseln ..... 14
- 6.2. Wechseln des Türanschlags ..... 14
- 6.3. Tür-offen-Warnung ..... 14
- 6.4. Käsefach (Kühlfach) ..... 14
- 6.5. HarvestFresh ..... 14
- 6.6. Frische Lebensmittel einfrieren ..... 15
- 6.7. Empfehlungen zum Aufbewahren gefrorener Lebensmittel..... 15
- 6.8. Weitere Informationen zum Gefrierschrank ..... 16
- 6.9. Aufbewahrung von Lebensmitteln ..... 16
- 6.10. Zusammenklappbare Weinablage ..... 16

**7 Wartung und Reinigung ..... 17**

**8 Problemlösung ..... 18**

# 1 Sicherheitshinweise

- In diesem Abschnitt finden sich die Sicherheitsanweisungen zur Vermeidung von Verletzungen und Sachschäden.
- Wir übernehmen keine Haftung für Schäden, die durch unsachgemäßen Umgang entstehen.

⚠️ Aufstellung und Reparaturen dürfen nur durch einen autorisierten Kundendienst erfolgen.

⚠️ Verwenden Sie nur Original-Ersatzteile und Zubehör.

⚠️ Originalersatzteile werden ab dem Kaufdatum des Produktes 10 Jahre lang bereitgestellt.

⚠️ Reparieren oder ersetzen Sie nur Geräteteile, bei denen dies ausdrücklich in der Bedienungsanleitung steht.

⚠️ Nehmen Sie keine Änderungen am Gerät vor.

## ⚠️ 1.1. Bestimmungsgemäßer Gebrauch

- Dieses Gerät ist nicht für eine gewerbliche Nutzung bestimmt und darf nur im Rahmen des bestimmungsgemäßen Gebrauchs verwendet werden.

Dieses Gerät ist zum Betrieb in Innenräumen bestimmt, wie zum Beispiel in Haushalten. Zum Beispiel:

- in Personalküchen von Geschäften, Büros und anderen Arbeitsumgebungen,
- in Bauernhäusern,
- in Gästezimmern von Hotels, Motels und anderen Beherbergungsbetrieben,
- in Hostels und ähnlichen Umgebungen,
- für Bewirtungen und ähnliche Zwecke, die nicht dem Weiterverkauf dienen.

Diese Gerät darf nicht im Außenbereich, auch nicht im geschlossenen Außenbereich, wie zum Beispiel auf Schiffen, Balkonen und Terrassen verwendet werden. Das Gerät könnte in Brand

geraten, wenn es Regen, Schnee, Sonnenlicht oder Wind ausgesetzt wird.

## ⚠️ 1.2. Sicherheit von Kindern, schutzbedürftigen Personen und Haustieren

- Dieses Gerät darf von Kindern ab 8 Jahren und Personen mit eingeschränkten physischen, sensorischen oder geistigen Fähigkeiten oder einem Mangel an Erfahrung und Wissen genutzt werden, sofern diese beaufsichtigt werden oder in der sicheren Benutzung des Gerätes unterwiesen wurden und die damit verbundenen Gefahren verstehen.
- Kinder zwischen 3 und 8 Jahren dürfen Lebensmittel in den Kühlschrank legen oder herausnehmen.
- Elektrogeräte können eine Gefahr für Kinder darstellen. Kinder und Haustiere dürfen nicht mit dem Gerät spielen, darauf herumklettern oder hineinkriechen.
- Kinder dürfen Reinigungs- und Wartungsarbeiten nur unter Aufsicht ausführen.
- Halten Sie das Verpackungsmaterial von Kindern fern. Es besteht Verletzungs- und Erstickungsgefahr.
- Gehen Sie wie folgt vor, um ein Altgerät zu entsorgen:
  1. Ziehen Sie das Netzkabel aus der Steckdose.
  2. Schneiden Sie das Netzkabel durch und entfernen Sie es zusammen mit dem Stecker.
  3. Lassen Sie die Fächer und Einlegeböden im Gerät, damit Kinder nicht hineinklettern können.
  4. Entfernen Sie die Türen.
  5. Lagern Sie das Gerät so, dass es nicht umfallen kann.
  6. Lassen Sie Kinder nicht mit dem ausrangierten Gerät spielen.



# Sicherheitshinweise

- Entsorgen Sie das Gerät nicht, indem Sie es verbrennen. Es besteht die Gefahr einer Explosion.
- Falls das Gerät mit einer abschließbaren Tür ausgestattet ist, bewahren Sie den Schlüssel außerhalb der Reichweite von Kindern auf.

## 1.3. Elektrische Sicherheit

- Beim Aufstellen, bei Reinigungs- und Wartungsarbeiten, Reparaturen und dem Transport darf das Gerät nicht am Strom angeschlossen sein.
- Wenn das Netzkabel beschädigt ist, muss es durch einen autorisierten Kundendienst ersetzt werden, um Gefahren zu vermeiden.
- Klemmen Sie das Netzkabel nicht unter oder hinter dem Gerät ein. Stellen Sie keine schweren Gegenstände auf das Netzkabel. Das Netzkabel darf nicht verknickt oder zerquetscht sein und keinen Kontakt zu einer Wärmequelle haben.
- Verwenden Sie keine Verlängerungsschnur, Mehrfachstecker oder Adapter zum Betrieb des Geräts.
- Mehrfachsteckdosen und tragbare Stromversorgungen können überhitzen und einen Brand verursachen. Halten Sie deswegen Mehrfachstecker vom Gerät fern.
- Der Stecker sollte leicht erreichbar sein. Wenn dies nicht möglich ist, sollte der Stromkreis eine Vorrichtung besitzen, mit der alle Geräte vom Stromnetz getrennt werden können und die den elektrischen Richtlinien entspricht (Sicherung, Schalter, Hauptschalter o. ä.).
- Berühren Sie den Netzstecker niemals mit feuchten oder nassen Händen.
- Ziehen Sie nicht am Kabel, sondern am Stecker, um das Gerät vom Strom zu trennen.

## 1.4. Sicherheit bei der Bedienung

- Das Gerät ist schwer, transportieren Sie es nicht alleine.
- Halten Sie das Gerät beim Transport nicht an der Tür fest.
- Achten Sie beim Transport darauf, das Kühlsystem und die Rohre nicht zu beschädigen. Nehmen Sie das Gerät nicht in Betrieb, wenn die Rohre beschädigt sind. Wenden Sie sich an einen autorisierten Kundendienst.

## 1.5. Sicherheit beim Aufstellen

- Wenden Sie sich zur Aufstellung des Gerätes an den autorisierten Kundendienst. Beachten Sie die Informationen in der Bedienungsanleitung und prüfen Sie, ob die Strom- und Wasseranschlüsse passen, bevor Sie das Gerät zum Aufstellen vorbereiten. Wenden Sie sich an einen qualifizierten Elektriker oder Gas- und Wasserinstallateur, um die Anschlüsse nach Bedarf anzupassen. Sonst könnte es zu einem Stromschlag, Brand, Verletzungen oder Problemen mit dem Gerät kommen.
- Prüfen Sie, dass das Gerät nicht beschädigt ist, bevor Sie es aufstellen. Stellen Sie kein beschädigtes Gerät auf.
- Stellen Sie das Gerät auf eine ebene, feste Fläche und richten Sie es mit den einstellbaren Füßen aus. Sonst könnte der Kühlschrank umfallen und jemanden verletzen.
- Das Gerät muss in einer trockenen, gut durchlüfteten Umgebung aufgestellt werden. Legen Sie keine Teppiche, Läufer oder ähnliche Bodenbeläge unter das Gerät. Diese könnten die Lüftung blockieren und einen Brand verursachen.
- Halten Sie die Lüftungsschlitze frei. Sonst könnte der Stromverbrauch erhöht sein oder das Gerät beschädigt werden.

# Sicherheitshinweise

- Schließen Sie das Gerät nicht an Stromquellen wie einer Solaranlage an. Dies könnte durch plötzliche Spannungswechsel zu einer Beschädigung des Geräts führen.
- Je mehr Kühlmittel ein Kühlschranks enthält, desto größer muss der Aufstellort sein. In sehr kleinen Räumen kann im Falle eines Gaslecks im Kühlsystem ein brennbares Gas-Luft-Gemisch entstehen. Pro 8 Gramm Kühlmittel muss mindestens 1 m<sup>3</sup> Volumen vorhanden sein. Auf der Typenbezeichnung finden Sie die Menge des verfügbaren Kühlmittels Ihres Geräts.
- Der Aufstellort des Geräts sollte nicht direktem Sonnenlicht ausgesetzt sein und sich nicht in der Nähe einer Wärmequelle, wie z. B. einem Herd, einer Heizung o. ä., befinden.
- Stecken Sie das Gerät nicht in lose, zerbrochene, verschmutzte, verölte oder freiliegende Steckdosen oder solche, die mit Wasser in Berührung kommen könnten.
- Verlegen Sie das Stromkabel und eventuell vorhandene Schläuche des Geräts so, dass niemand darüber stolpern kann.
- Ein Eindringen von Wasser in stromführende Teile oder das Stromkabel kann zu einem Kurzschluss führen. Verwenden Sie das Gerät deswegen nicht in feuchten Umgebungen oder Bereichen, an denen es Wasserspritzer geben könnte (z. B. einer Garage, Waschküche o. ä.). Wenn der Kühlschrank nass wird, ziehen sie das Stromkabel aus der Steckdose und wenden Sie sich an einen autorisierten Kundendienst.
- Schließen Sie Ihren Kühlschrank nicht an Energiesparvorrichtungen an. Diese Systeme können Schäden am Gerät verursachen.

Wenn Sie das Gerät in der Nähe einer Wärmequelle aufstellen müssen, müssen Sie eine passende Dämmplatte verwenden und mindestens den nachfolgend angegebenen Abstand zur Wärmequelle einhalten:

- mindestens 30 cm zu Wärmequellen wie Herden, Heizelementen, Heizungen u. ä.,
- mindestens 5 cm zu elektrischen Öfen.
- Das Gerät besitzt die Schutzklasse I. Stecken Sie das Gerät in eine geerdete Steckdose, die der Spannung, der Stromstärke und den Frequenzwerten entspricht, die auf der Typenbezeichnung angegeben sind. Die Steckdose sollte mit einer Sicherung mit einer Leistung von 10-16 A ausgestattet sein. Wir haften nicht für Schäden, die entstehen, weil das Gerät an Anschlüssen betrieben wird, die nicht den Erdungs- und Stromanschlüssen der lokalen und nationalen Vorschriften entsprechen.
- Beim Aufstellen muss das Gerät vollständig vom Stromnetz getrennt sein. Sonst besteht die Gefahr von Stromschlägen bzw. Verletzungen.

## 1.6. Sicherheit beim Betrieb

- Bringen Sie das Gerät nicht in Kontakt mit chemischen Lösungsmitteln. Diese stellen eine Explosionsgefahr dar.
- Wenn das Gerät ausfällt, ziehen Sie das Stromkabel aus der Steckdose und benutzen Sie das Gerät erst wieder, wenn es von einem autorisierten Kundendienst repariert wurde. Es besteht die Gefahr eines Stromschlags oder Brandes.
- Legen Sie keine Zündquellen (z. B. Kerzen, Zigaretten o. ä.) auf das Gerät oder in seine Nähe.
- Klettern Sie nicht auf das Gerät. Sie könnten herunterfallen und sich verletzen.
- Beschädigen Sie die Schläuche des Kühlsystems nicht mit scharfen oder spitzen Gegenständen. Das Kühlmittel, das bei einem Loch im Gasschlauch, den Schlauchverlängerungen oder den oberen Abdeckungen austritt, kann Hautreizungen verursachen und die Augen verletzen.

# Sicherheitshinweise

- Legen Sie keine elektrischen Geräte auf oder in den Kühlschrank / Gefrierschrank, es sei denn, dies wird vom Hersteller empfohlen.
- Achten Sie darauf, dass Sie sich nicht die Hände oder andere Körperteile in den beweglichen Teilen des Geräts einklemmen. Passen Sie auf, dass Sie sich nicht die Finger in den Türen einklemmen. Seien Sie vorsichtig beim Öffnen oder Schließen der Tür, wenn Kinder in der Nähe sind.
- Nehmen Sie Eiscreme, Eiswürfel oder gefrorene Lebensmittel nicht sofort in den Mund, nachdem Sie diese aus dem Gefrierschrank geholt haben. Es besteht die Gefahr von Erfrierungen.
- Berühren Sie die Innenwände oder Metallteile des Gefrierschranks oder die darin aufbewahrten Lebensmittel nicht mit nassen Händen. Es besteht die Gefahr von Erfrierungen.
- Legen Sie keine Getränkedosen oder Flaschen mit Flüssigkeit, die gefrieren könnte, in das Gefrierfach. Dosen und Flaschen könnten platzen. Es besteht die Gefahr von Verletzungen und Sachschäden.
- Verwenden Sie in der Nähe des Kühlschranks keine Materialien, die temperaturempfindlich sind, wie zum Beispiel brennbare Sprays oder Gegenstände, Trockeneis oder andere chemische Stoffe. Bewahren Sie diese auch nicht in der Nähe des Kühlschranks auf. Es besteht die Gefahr von Bränden oder Explosionen.
- Legen Sie keine explosionsfähigen Stoffe, wie zum Beispiel Spraydosen mit brennbaren Materialien, in das Gerät.
- Lagern Sie keine Dosen mit Flüssigkeiten auf oder über dem Gerät. Falls Wasser oder andere Flüssigkeiten an elektrische Teile gelangen, kann es zu Stromschlägen oder Bränden kommen.
- Das Gerät eignet sich nicht zum Aufbewahren und Kühlen von Medikamenten, Blutkonserven, Laborproben oder anderen Materialien, die unter die Richtlinie für Medizinprodukte fallen.
- Wenn das Gerät nicht bestimmungsgemäß verwendet wird, kann dies zu Schäden oder Beeinträchtigungen der darin aufbewahrten Produkte führen.
- Wenn der Kühlschrank mit einer blauen Beleuchtung ausgestattet ist, schauen Sie nicht mit optischen Hilfsmitteln in das Licht. Blicken Sie nicht für längere Zeit direkt in das UV-Licht einer LED-Lampe. Ultraviolette Strahlung kann die Augen belasten.
- Legen Sie nur so viele Lebensmittel in das Gerät, wie hineinpassen. Wenn beim Öffnen der Tür Lebensmittel hinausfallen, kann dies zu Verletzungen oder Schäden führen. Das Gleiche kann passieren, wenn etwas auf dem Gerät abgestellt wird.
- Achten Sie darauf, Eis oder Wasser, das auf den Boden fällt, wegzuwischen, um Verletzungen zu vermeiden.
- Stellen Sie die Fächer und Flaschenablagen in der Kühlschranktür nur um, wenn diese leer sind. Es besteht Verletzungsgefahr.
- Stellen Sie keine Gegenstände auf das Gerät, die umfallen oder herunterfallen könnten. Sie könnten beim Öffnen oder Schließen der Tür herunterfallen und zu Verletzungen oder Sachschäden führen.
- Schlagen Sie nicht auf Glasflächen und üben Sie keinen starken Druck auf sie aus. Zerbrochenes Glas kann zu Verletzungen oder Sachschäden führen.
- Das Kühlsystem Ihres Geräts enthält ein R600a-Kühlmittel. Der Kühlmitteltyp des Geräts findet sich auf der Typenbezeichnung. Dieses Gas ist leicht entflammbar. Achten Sie deswegen beim Transport darauf, das Kühlsystem und die Rohre nicht zu beschädigen. Gehen Sie wie folgt vor, wenn die Rohre beschädigt sind:

# Sicherheitshinweise

- fassen Sie das Gerät und das Netzkabel nicht an,
- halten Sie das Gerät von potenziellen Zündquellen fern, die das Gerät in Brand setzen könnten.
- Lüften Sie den Bereich, in dem das Gerät steht. Verwenden Sie keinen Lüfter.
- Wenden Sie sich an einen autorisierten Kundendienst.
- Halten Sie sich vom Gas fern, wenn das Gerät beschädigt ist und offensichtlich Gas austritt. Wenn das Gas Ihre Haut berührt, kann dies zu Erfrierungen führen.

## 1.7. Sicherheit bei der Wartung und Reinigung

- Wenn Sie das Gerät zum Reinigen bewegen müssen, ziehen Sie nicht am Türgriff. Wenn zu stark am Türgriff gezogen wird, kann dies zu Verletzungen führen.
- Reinigen Sie das Gerät weder von innen noch außen, indem Sie Wasser darüber gießen oder versprühen. Es besteht die Gefahr eines Stromschlags oder Brandes.
- Reinigen Sie das Gerät nicht mit scharfen oder scheuernden Gegenständen. Reinigen Sie es nicht mit Stoffen wie zum Beispiel Haushaltsreinigern, Reinigungsmitteln, Gas, Benzin, Alkohol, Wachs o. ä.
- Reinigen und warten Sie das Gerät von innen nur mit Mitteln, die für Lebensmittel unschädlich sind.
- Reinigen Sie das Gerät nicht mit Dampfreinigern oder Ähnlichem, tauen Sie es auch nicht damit ab. Dampf kann mit spannungsführenden Teilen in Kontakt kommen und zu einem Kurzschluss oder Stromschlag führen.
- Achten Sie darauf, dass die Stromkreise und die Beleuchtung des Geräts nicht mit Wasser in Berührung kommen.

- Wischen Sie Staub oder Fremdmaterialien auf den Steckerspitzen mit einem sauberen, trockenen Tuch ab. Reinigen Sie den Stecker nicht mit einem nassen oder feuchten Lappen. Es besteht die Gefahr eines Brandes oder Stromschlags.

## 1.8. HomeWhiz

### (Gilt nicht für alle Modelle)

- Befolgen Sie die Sicherheitshinweise, auch wenn Sie sich nicht in der Nähe des Geräts befinden, wenn Sie die HomeWhiz-App verwenden. Achten Sie auch auf Warnungen in der App.

## 1.9. Beleuchtung

### (Gilt nicht für alle Modelle)

- Wenden Sie sich an einen autorisierten Kundendienst, wenn die LED-Lampe gewechselt werden muss.

## 2 Umwelthinweise

### 2.1. Einhaltung der WEEE-Richtlinie zur Entsorgung von Altgeräten:



Dieses Gerät erfüllt die Vorgaben der EU-WEEE-Direktive (2012/19/EU). Das Gerät wurde mit einem Klassifizierungssymbol für

elektrische und elektronische Altgeräte (WEEE) gekennzeichnet.

Dieses Symbol bedeutet, dass dieses Gerät am Ende seiner Lebensdauer nicht mit anderem Hausmüll entsorgt werden darf.

Das gebrauchte Gerät muss bei einer offiziellen Sammelstelle zum Recyceln von elektrischen und elektronischen Geräten abgegeben werden. Den Standort einer Sammelstelle erfahren Sie bei Ihrer Gemeinde oder beim Händler, von dem Sie das Gerät erworben haben. Jeder Haushalt spielt bei der Rückgewinnung und beim Recycling von Altgeräten eine wichtige Rolle. Die sachgemäße Entsorgung gebrauchter Geräte trägt dazu bei, mögliche negative Folgen für Umwelt und Gesundheit zu vermeiden.

### 2.2. Einhaltung der RoHS-Richtlinie

Das von Ihnen erworbene Produkt erfüllt die Vorgaben der EU-RoHS Direktive (2011/65/EU). Es enthält keine in der Direktive angegebenen gefährlichen und unzulässigen Materialien.

### 2.3. Hinweise zur Verpackung



Die Verpackungsmaterialien des Geräts wurden gemäß nationalen Umweltschutzbestimmungen aus recyclingfähigen Materialien

hergestellt. Entsorgen Sie Verpackungsmaterialien nicht mit dem regulären Hausmüll oder anderen Abfällen. Bringen Sie Verpackungsmaterialien zu geeigneten Sammelstellen; Ihre Stadtverwaltung berät Sie gern.

## 3 Ihr Kühlschrank

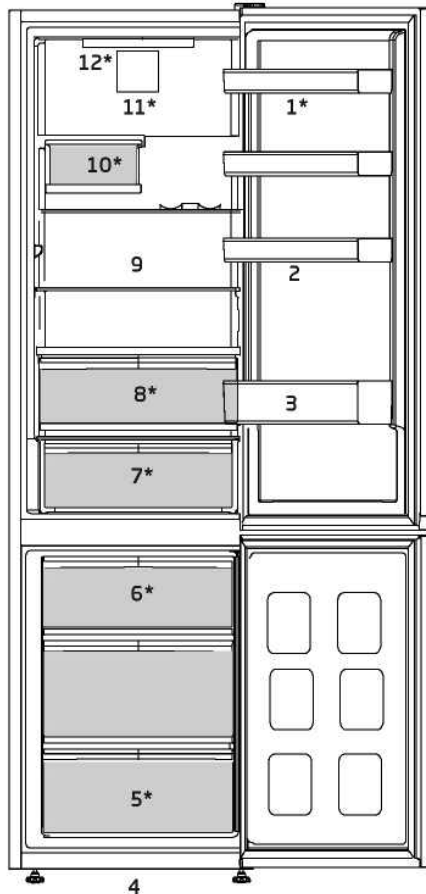

- |   |                                  |
|---|----------------------------------|
| 1. Verstellbare Türablagen              | 7. Käsefach (Kühlfach)           |
| 2. Eierbehälter                         | 8. Gemüsefach                    |
| 3. Flaschenablage                       | 9. Verstellbare Ablagen          |
| 4. Einstellbare Füße an der Vorderseite | 10. Zusammenklappbare Weinablage |
| 5. Gefrierfach                          | 11. Lüfter                       |
| 6. Eisbehälter                          | 12. Beleuchtung                  |

**\* Eventuell nicht bei allen Modellen vorhanden**





Die Abbildungen und Angaben in dieser Anleitung sind schematisch und können etwas von Ihrem Gerät abweichen. Falls Teile nicht zum Lieferumfang des erworbenen Gerätes zählen, gelten sie für andere Modelle.

## 4 Installation

⚠ Lesen Sie zuerst den Abschnitt „Sicherheitshinweise“.

### 4.1. Der richtige Aufstellort

Wenden Sie sich zur Aufstellung des Geräts an den autorisierten Kundendienst. Bereiten Sie das Gerät auf die Inbetriebnahme vor, indem Sie die Informationen in der Bedienungsanleitung befolgen und sicherstellen, dass Elektro- und Wasserinstallation geeignet sind. Falls noch weitere Vorbereitungen zu treffen sind, lassen Sie die entsprechenden Arbeiten von einem qualifizierten Elektriker oder Techniker ausführen.

	<b>WARNUNG:</b> Der Hersteller haftet nicht bei Schäden, die durch das Zutun nicht autorisierter Personen verursacht werden.
	<b>WARNUNG:</b> Das Gerät darf während der Installation nicht mit dem Stromnetz verbunden werden. Andernfalls besteht die Gefahr schwerer bis tödlicher Unfälle!
	<b>WARNUNG:</b> Wenn in dem Raum, in dem das Gerät aufgestellt werden soll, die Tür nicht weit genug geöffnet werden kann, damit das Gerät hindurch passt, hängen Sie die Tür aus und legen Sie das Gerät auf die Seite, um es in den Raum zu tragen. Wenn dies nicht möglich ist, wenden Sie sich an einen autorisierten Kundendienst.

- Stellen Sie das Gerät auf einem ebenen Untergrund auf, damit es weder wackelt noch kipzelt.
- Stellen Sie das Gerät mindestens 30 cm von Wärmequellen wie Herden, Zentralheizungen und ähnlichen Geräten, und mindestens 5 cm von elektrischen Öfen entfernt auf.

- Das Gerät darf keinem direkten Sonnenlicht oder Feuchtigkeit ausgesetzt werden.
- Damit das Gerät gut belüftet wird und richtig arbeiten kann, müssen Sie ausreichend Platz um es herum freilassen. Falls Sie das Gerät in einer Nische aufstellen, achten Sie darauf, dass mindestens 5 cm zur Decke und zu den Wänden frei bleiben.
- Lassen Sie hinter dem Gerät mindestens 5 cm Platz zur Wand, damit die Luft frei zirkulieren kann und keine Kondensation auf der Rückseite entsteht.
- Damit das Gerät effizient arbeiten kann, ist eine ausreichende Luftzirkulation erforderlich. Wenn Sie das Gerät in einer Nische aufstellen, achten Sie darauf, dass mindestens 5 cm zur Decke und zu den Wänden frei bleiben.
- Wenn Sie das Gerät in einer Nische aufstellen, achten Sie darauf, dass mindestens 5 cm zur Decke und zu den Wänden frei bleiben. Prüfen Sie gegebenenfalls, ob sich der hintere Abstandhalter an der korrekten Stelle befindet (falls am Gerät vorhanden). Wenn dieser Schutz nicht zum Gerät gehört oder heruntergefallen ist, stellen Sie das Gerät so auf, dass mindestens 5 cm Abstand zur Wand frei bleiben. Dieser Abstand wird benötigt, damit das Gerät effizient arbeiten kann.

### 4.2. FüÙe einstellen

Falls das Gerät nach der Installation nicht gerade steht, drehen Sie die FüÙe an der Vorderseite nach rechts oder links.

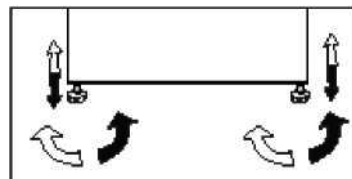

# Installation

## 4.3. Elektrischer Anschluss

	<b>WARNUNG:</b> Verwenden Sie keine Verlängerungskabel und Mehrfachsteckdosen.
---	--

	<b>WARNUNG:</b> Beschädigte Netzkabel müssen vom autorisierten Kundendienst ausgetauscht werden.
---	--

	Falls zwei Kühlschränke nebeneinander aufgestellt werden sollen, achten Sie darauf, dass mindestens 4 cm Abstand zwischen den Geräten verbleibt.
---	--

- Unser Unternehmen haftet nicht bei Schäden, die durch Einsatz des Geräts ohne ordnungsgemäße Erdung und elektrischen Anschluss gemäß nationalen Vorschriften entstehen.
- Der Netzstecker muss auch nach der Installation stets leicht zugänglich bleiben.
- Verwenden Sie zwischen Ihrem Produkt und der Steckdose keine Verlängerungskabel oder Mehrfachsteckdosen.

	<b>Warnung vor heißen Oberflächen!</b> Die Seitenwände Ihres Geräts sind mit Kühlmittelrohren ausgestattet, die die Kühlwirkung verbessern. Hier fließen heiße Kühlmittel hindurch, sodass die Seitenwände heiß werden können. Dies ist normal und kein Grund für Reklamationen. Passen Sie bitte auf, wenn Sie diesen Bereich anfassen.
---	---

## 4.4. Kunststoffkeile anbringen

Halten Sie mit den mitgelieferten Kunststoffkeilen ausreichend Abstand zwischen dem Gerät und der Wand, um für die benötigte Luftzirkulation zu sorgen.

1. Zur Befestigung der Keile entfernen Sie die Schrauben am Produkt und verwenden die mit den Keilen gelieferten Schrauben.
2. Befestigen Sie die beiden Kunststoffkeile wie in der Abbildung gezeigt an der Abdeckung der Belüftungsöffnungen.

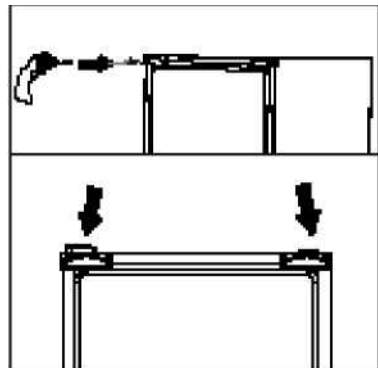



## 5 Vorbereitungen

⚠ Lesen Sie zuerst den Abschnitt „Sicherheitshinweise“.

- Dieses Gerät ist ein freistehendes Gerät und nicht zum Einbau geeignet.
- Ihr Kühlschrank sollte mindestens 30 cm von Hitzequellen wie Kochstellen, Öfen, Heizungen, Herden und ähnlichen Einrichtungen aufgestellt werden. Halten Sie mindestens 5 cm Abstand zu Elektroöfen ein, vermeiden Sie die Aufstellung im direkten Sonnenlicht.
- Die Temperatur des Raumes, in dem der Kühlschrank aufgestellt wird, sollte mindestens 5 °C betragen. Ein Betrieb des Kühlschranks bei geringerer Umgebungstemperatur ist aus Effizienzgründen nicht ratsam.
- Sorgen Sie dafür, dass das Innere Ihres Kühlschranks gründlich gereinigt wird.
- Falls zwei Kühlschränke nebeneinander aufgestellt werden sollen, achten Sie darauf, dass sie mindestens 2 cm voneinander entfernt platziert werden.
- Wenn Sie den Kühlschrank zum ersten Mal in Betrieb nehmen, halten Sie sich bitte an die folgenden Anweisungen für die ersten sechs Betriebsstunden.
- Die Kühlschranktür sollte nicht zu häufig geöffnet werden.
- Der Kühlschrank muss zunächst vollständig leer arbeiten.
- Ziehen Sie nicht den Netzstecker. Falls der Strom ausfallen sollte, beachten Sie die Warnhinweise im Abschnitt „Empfehlungen zur Problemlösung“.
- Originalverpackung und Schaumstoffmaterialien sollten zum zukünftigen Transport des Gerätes aufbewahrt werden.
- Verwenden Sie immer die Kühlfächer Ihres Kühlschranks, um möglichst wenig Energie zu verbrauchen und Lebensmittel optimal aufzubewahren.
- Wenn Lebensmittel den Temperatursensor im Gefrierfach berühren, kann sich der Energieverbrauch des Gerätes erhöhen. Vermeiden Sie daher jeglichen Kontakt mit dem/den Sensor(en).
- Bei einigen Modellen verdunkelt sich die Anzeige automatisch 1 Minute nach Schließen der Tür. Beim Öffnen der Tür oder bei Betätigung einer Taste wird sie wieder aktiviert.
- Aufgrund von Temperaturänderungen durch Öffnen/Schließen der Gerätetür während des Betriebs kann Kondensation an Tür-/Geräteablagen und Glasbehältern auftreten.
- Da bei geöffneten Türen heiße und feuchte Luft nicht direkt in Ihr Produkt eindringt, optimiert sich Ihr Produkt unter ausreichenden Bedingungen zum Schutz Ihrer Lebensmittel. Funktionen und Komponenten wie Kompressor, Lüfter, Heizgerät, Abtaufunktion, Beleuchtung, Anzeige usw. arbeiten entsprechend den Anforderungen, um unter diesen Bedingungen möglichst wenig Energie zu verbrauchen.
- Wenn mehrere Optionen verfügbar sind, müssen Glasablagen so eingesetzt werden, dass die Lüftungsschlitze der Rückwand nicht blockiert werden. Optimal ist es, wenn diese sich unter den Glasablagen befinden. So kann die Luftverteilung und Energieeffizienz verbessert werden.

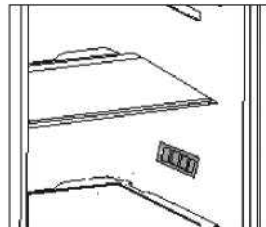



# Gerät bedienen

## 4. Einstellschlüssel für die Temperatur im Gefrierfach

Die Temperatureinstellung erfolgt für das Kühlfach. Durch das Drücken dieser Taste wird die Einstellung der Gefrierfachtemperatur auf -18 °C, -20 °C, -22 °C und -24 °C möglich.

## 5. „Ein-/Aus“-Taste

Mit dieser Funktion () können Sie den Kühlschrank ausschalten, wenn Sie ihn 3 Sekunden lang gedrückt halten.

Der Kühlschrank kann durch erneutes Drücken der Ein/Aus-Taste für 3 Sekunden eingeschaltet werden. Wenn die Funktion aktiv ist, erlöschen alle Anzeigen.

## 6. Taste für Urlaubsfunktion

Drücken Sie die Taste 3 Sekunden lang, um die Urlaubsfunktion zu aktivieren. Der Urlaubsmodus ist aktiviert und die LED auf dem Urlaubssymbol leuchtet. Das Kühlfach führt keine aktive Kühlfunktion aus. Wenn Sie diese Funktion aktivieren, sollten Sie Ihre Lebensmittel nicht im Kühlfach aufbewahren. Die anderen Fächer kühlen entsprechend der zuvor eingestellten Temperaturen weiter. Drücken Sie die Taste erneut 3 Sekunden lang, um diese Funktion abubrechen.

## 6.1. Beleuchtung auswechseln

Die Innenbeleuchtung Ihres Kühlschranks sollte ausschließlich vom autorisierten Kundendienst ausgetauscht werden.

Die in diesem Gerät verwendete(n) Lampe(n) eignet/eignen sich nicht zur Raumbelichtung. Diese Lampe hilft Ihnen dabei, Lebensmittel sicher und bequem in das Kühl- oder Gefrierfach zu legen.

Die in diesem Gerät verwendeten Lampen müssen extremen physikalischen Bedingungen, wie z. B. Temperaturen von -20 °C, standhalten.  
**(nur Truhe und aufrecht stehender Gefrierschrank)**

## 6.2. Wechseln des Türanschlags

Der Türanschlag (die Seite, auf der sich die Tür öffnet) kann je nach Aufstellungsort angepasst werden. Wenden Sie sich dazu bitte an den autorisierten Kundendienst in Ihrer Nähe.

## 6.3. Tür-offen-Warnung

Wenn die Tür des Kühlschranks oder des Gefrierfachs längere Zeit offensteht, ertönt ein akustisches Signal. Dieses Tonsignal verstummt, sobald Sie eine beliebige Taste drücken oder die Tür wieder schließen.

## 6.4. Käsefach (Kühlfach)

Das Gemüsefach im Kühlschrank hält das Gemüse frisch, indem ihre Feuchtigkeit erhalten bleibt. Für diesen Zweck ist die Zirkulation der Kaltluft im Gemüsefach intensiver. Lagern Sie Obst oder Gemüse in diesem Fach. Lagern grünblättriges Gemüse getrennt von Früchten, um deren Leben zu verlängern.

## 6.5. HarvestFresh

**\* Eventuell nicht bei allen Modellen vorhanden**

Im Gemüsefach gelagertes Obst und Gemüse wird mit HarvestFresh-Technologie beleuchtet, die mit blauem, grünem und rotem Licht und dunklen Zyklen den Tageszyklus simuliert, sodass Vitamine länger erhalten bleiben. Wenn Sie die Kühlschranktür während der dunklen Phase der HarvestFresh-Technologie öffnen, erkennt der Kühlschrank dies automatisch und aktiviert das blau-grüne oder rote Licht zur komfortablen Beleuchtung des Gemüsefachs. Nachdem Sie die Tür geschlossen haben, wird die dunkle Phase fortgesetzt, die die Nachtzeit eines Tageszyklus repräsentiert.

# Gerät bedienen

## 6.6. Frische Lebensmittel einfrieren

- Schalten Sie acht Stunden, bevor Sie frische Lebensmitteln einfrieren, die Funktion „Schnell einfrieren“ ein.
- Verpacken Sie Lebensmittel in sicher verschlossenen luftdichten Behältern.
- Um die Lebensmittelqualität zu erhalten, müssen Lebensmittel, die im Gefrierfach aufbewahrt werden, so schnell wie möglich eingefroren werden; nutzen Sie dazu die Funktion „Schnell einfrieren“.
- Achten Sie darauf, nur verpackte Lebensmittel im Gefrierfach aufzubewahren. Verwenden Sie statt herkömmlichen Packpapiers Gefrierbeutel, Alufolie oder ähnliche Verpackungsmaterialien.

	Eis im Gefrierfach taut automatisch ab.
---	---

- Beschriften Sie die Behälter vor dem Einfrieren mit dem Datum. So sehen Sie gleich beim Öffnen der Türe, wie frisch die Lebensmittel sind. Bewahren Sie ältere Lebensmittel weiter vorne auf, damit sie zuerst verbraucht werden.

- Gefrorene Lebensmittel müssen unmittelbar nach dem Auftauen verbraucht und dürfen nicht wieder eingefroren werden.
- Frieren Sie nicht zu große Mengen auf einmal ein.
- Das Einfrieren frischer Lebensmittel verlängert die Aufbewahrungsdauer im Gefrierfach.

## 6.7. Empfehlungen zum Aufbewahren gefrorener Lebensmittel

Das Fach muss auf mindestens -18 °C eingestellt werden.

1. Legen Sie Lebensmittel so schnell wie möglich in das Gefrierfach, damit sie nicht auftauen.
2. Prüfen Sie vor dem Einfrieren, ob das Verfallsdatum auf der Verpackung bereits abgelaufen ist.
3. Stellen Sie sicher, dass die Lebensmittelverpackung nicht beschädigt ist.

Temperatureinstellung des Gefrierfachs	Temperatureinstellung des Kühlfachs	Details
-18 °C	4 °C	Dies ist die allgemein empfohlene Einstellung.
- 20 °C, -22 °C oder -24 °C	4 °C	Diese Einstellungen empfehlen wir bei Umgebungstemperaturen über 30 °C.
Schnellgefrieren	4 °C	Diese Funktion nutzen Sie zum schnellen Einfrieren von Lebensmitteln. Nach Beendigung des Prozesses kehrt das Gerät in seine Einstellung zurück.
-18 °C und kälter	2 °C	Nutzen Sie diese Einstellungen, wenn Sie meinen, dass das Kühlfach aufgrund der Umgebungstemperatur oder zu häufigen Öffnens und Schließens der Tür nicht kalt genug wird.

# Gerät bedienen

## 6.8. Weitere Informationen zum Gefrierschrank

Gemäß IEC 62552 muss das Gefrierfach in der Lage sein, 4,5 kg Lebensmittel bei -18 °C oder tieferen Temperaturen in 24 Stunden pro 100 Liter Volumen einzufrieren. Lebensmittel können nur bei Temperaturen von -18 °C und darunter längere Zeit aufbewahrt werden. Sie können Lebensmittel monatelang frisch halten (im Gefrierfach bei oder unter -18 °C). Lebensmittel, die eingefroren werden sollen, dürfen keine bereits eingefrorenen Lebensmittel berühren, da diese andernfalls antauen könnten.

Gekochtes Gemüse und gefiltertes Wasser können länger im Tiefkühlbereich aufbewahrt werden. Legen Sie die Lebensmittel nach dem Filtern in luftdichten Verpackungen in das Gefrierfach Bananen, Tomaten, Salat, Sellerie, gekochte Eier, Kartoffeln und ähnliche Lebensmittel sollten nicht eingefroren werden. Wenn diese Lebensmittel verderben, werden die Nährstoffwerte und die Verzehreigenschaften beeinträchtigt. Sie verderben und stellen ein Gesundheitsrisiko dar.

## 6.9. Aufbewahrung von Lebensmitteln

Gefrierfach-Ablagen	Unterschiedliche gefrorene Waren wie Fleisch, Fisch, Speiseeis, Gemüse usw.
Kühlfach-Ablagen	Lebensmittel in Töpfen, auf abgedeckten Tellern und in bedeckten Behältern, Eier (in abgedecktem Behälter)
Kühlfach-Türablagen	Kleine und verpackte Lebensmittel oder Getränke
Gemüsefach	Obst und Gemüse
Fach für frische Lebensmittel	Feinkost (Frühstücksprodukte, schnell verderbliche Fleischprodukte)

## 6.10. Zusammenklappbare Weinablage

**\* Eventuell nicht bei allen Modellen vorhanden**

Hier können Sie Weinflaschen aufbewahren. Dazu müssen Sie das Kunststoffteil festhalten und langsam in die folgende Richtung ziehen. Dann ist die Weinablage einsatzbereit.

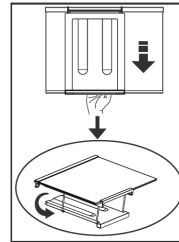
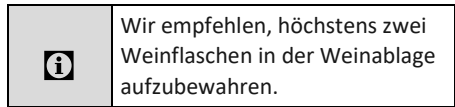



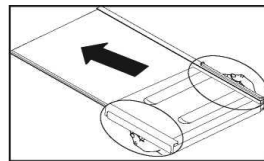



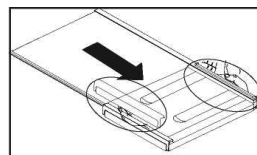



Um die Weinablage zusammenzusetzen, müssen Sie zunächst die Glasablage aus dem Kühlschrank nehmen. Halten Sie dann das Kunststoffteil fest und ziehen Sie es an den vorderen und hinteren Bereichen zur Seite. Jetzt können Sie das Gerät mit der Weinablage verwenden.





Um die Weinablage zu entfernen, müssen Sie zunächst die Glasablage aus dem Kühlschrank nehmen. Halten Sie dann das Kunststoffteil fest und ziehen Sie es zur Seite. Jetzt können Sie das Gerät ohne die Weinablage verwenden.



## 7 Wartung und Reinigung

-  Lesen Sie zuerst den Abschnitt „Sicherheitshinweise“.
-  Verwenden Sie zu Reinigungszwecken niemals Benzin oder ähnliche Substanzen.
-  Wir empfehlen, vor dem Reinigen den Netzstecker zu ziehen.
-  Verwenden Sie zur Reinigung niemals scharfe Gegenstände, Seife, Haushaltsreiniger, Waschmittel oder Wachspolituren.
-  Bei Geräten ohne No-Frost-Einrichtung können sich an der Rückwand des Gefrierfachs Wassertropfen und fingerdicke Eisschichten bilden. Niemals reinigen; niemals Öl oder andere Substanzen aufbringen.
-  Verwenden Sie nur ein leicht angefeuchtetes Mikrofasertuch zum Reinigen der Geräteaußenflächen. Scheuerschwämme oder grobe Reinigungstücher könnten die Oberflächen verkratzen.
-  Reinigen Sie das Gehäuse des Gerätes mit lauwarmem Wasser, wischen Sie die Flächen danach trocken.
-  Zur Reinigung des Innenraums verwenden Sie ein feuchtes Tuch, das Sie in eine Lösung aus 1 Teelöffel Natron und einem halben Liter Wasser getaucht und ausgewrungen haben. Nach dem Reinigen wischen Sie den Innenraum trocken.
-  Achten Sie darauf, dass kein Wasser in das Lampengehäuse oder in andere elektrische Komponenten eindringt.
-  Wenn Ihr Kühlgerät längere Zeit nicht benutzt wird, ziehen Sie den Netzstecker, nehmen alle Lebensmittel heraus, reinigen das Gerät und lassen die Türe geöffnet.
-  Prüfen Sie regelmäßig, ob die Türdichtungen sauber sind und sich keine Speisereste darauf befinden.

-  Zum Entfernen einer Türablage räumen Sie sämtliche Gegenständen aus der Ablage und schieben diese dann nach oben heraus.
-  Verwenden Sie zur Reinigung der Außenflächen und Chrom-beschichteten Produktteile niemals Reinigungsmittel oder Wasser, die/das Chlor enthält. Chlor lässt Metalloberflächen korrodieren.
-  Verzichten Sie auf scharfkantige oder scheuernde Utensilien, Seife, Haushaltsreiniger, Kerosin, Benzin, Lack usw. Solche Mittel/Utensilien können Aufdrucke auf Kunststoffteilen entfernen und verformen. Verwenden Sie zur Reinigung lauwarmes Wasser und ein weiches Tuch; anschließend trocknen.

### Kunststoffflächen schützen

-  Legen Sie kein Öl oder fetthaltige Speisen offen in den Kühlschrank, diese könnten die Kunststoffflächen beschädigen. Sollten die Kunststoffoberflächen einmal mit Öl in Berührung kommen, reinigen Sie die entsprechenden Stellen sofort mit warmem Wasser.

## 8 Problemlösung

Bitte arbeiten Sie diese Liste durch, bevor Sie sich an den Kundendienst wenden. Dies kann Ihnen Zeit und Geld sparen. In der Liste finden Sie häufiger auftretende Probleme, die nicht auf Verarbeitungs- oder Materialfehler zurückzuführen sind. Nicht alle hier beschriebenen Funktionen sind bei jedem Modell verfügbar.

### Der Kühlschrank arbeitet nicht.

- Der Netzstecker ist nicht richtig eingesteckt. >>> Stecken Sie den Netzstecker vollständig in die Steckdose.
- Die zugehörige Haussicherung ist herausgesprungen oder durchgebrannt. >>> Prüfen Sie die Sicherung.

### Kondensation an den Seitenwänden des Kühlfachs (MULTIZONE, KÜHLSTEUERUNG und FLEXIZONE).

- Die Tür wurde häufig geöffnet. >>> Verzichten Sie auf häufiges Öffnen der Kühlschranktür.
- Die Luftfeuchtigkeit in der Umgebung ist zu hoch. >>> Stellen Sie Ihren Kühlschrank nicht an Orten mit hoher Luftfeuchtigkeit auf.
- Lebensmittel mit hohem Flüssigkeitsanteil werden in offenen Behältern aufbewahrt. >>> Bewahren Sie Lebensmittel mit hohem Flüssigkeitsanteil nicht in offenen Behältern auf.
- Die Kühlschranktür steht offen. >>> Schließen Sie die Kühlschranktür.
- Das Thermostat ist auf eine sehr niedrige Temperatur eingestellt. >>> Stellen Sie das Thermostat entsprechend nach.

### Der Kompressor läuft nicht.

- Eine Schutzschaltung stoppt den Kompressor bei kurzzeitigen Unterbrechungen der Stromversorgung und wenn das Gerät zu oft und schnell ein- und ausgeschaltet wird, da der Druck des Kühlmittels eine Weile lang ausgeglichen werden muss. Der Kühlschrank beginnt nach etwa sechs Minuten wieder zu arbeiten. Bitte wenden Sie sich an den Kundendienst, falls Ihr Kühlschrank nach Ablauf dieser Zeit nicht wieder zu arbeiten

beginnt.

- Der Kühlschrank taut ab. >>> Dies ist bei einem vollautomatisch abtauenden Kühlschrank völlig normal. Das Gerät taut von Zeit zu Zeit ab.
- Der Netzstecker ist nicht eingesteckt. >>> Überprüfen Sie, ob der Netzstecker richtig eingesteckt wurde.
- Die Temperatur ist nicht richtig eingestellt. >>> Wählen Sie eine geeignete Temperatur.
- Der Strom ist ausgefallen. >>> Sobald die Stromversorgung wiederhergestellt ist, nimmt der Kühlschrank den Betrieb wieder auf.

### Das Betriebsgeräusch nimmt zu, wenn der Kühlschrank arbeitet.

- Das Leistungsverhalten des Kühlgerätes kann sich je nach Umgebungstemperatur ändern. Dies ist völlig normal und keine Fehlfunktion.

### Der Kühlschrank arbeitet sehr intensiv oder über eine sehr lange Zeit.

- Ihr neues Gerät ist vielleicht etwas breiter als sein Vorgänger. Große Kühlgeräte arbeiten oft längere Zeit.
- Vielleicht ist die Umgebungstemperatur sehr hoch. >>> Bei hohen Umgebungstemperaturen arbeitet das Gerät etwas länger.
- Vielleicht wurde der Kühlschrank erst vor Kurzem in Betrieb genommen oder mit Lebensmitteln gefüllt. >>> Wenn der Kühlschrank erst vor Kurzem in Betrieb genommen oder mit Lebensmitteln gefüllt wurde, dauert es einige Zeit, bis er die eingestellte Temperatur erreicht. Dies ist normal.
- Kurz zuvor wurden größere Mengen warmer Speisen in den Kühlschrank gestellt. >>> Geben Sie keine warmen oder gar heißen Speisen in den Kühlschrank.
- Die Türen wurden häufig geöffnet oder längere Zeit nicht richtig geschlossen. >>> Der Kühlschrank muss länger arbeiten, weil warme Luft in den Innenraum eingedrungen ist. Vermeiden Sie häufiges Öffnen der Türen.

# Problemlösung

- Die Türen des Kühl- oder Gefrierfachs wurden nicht richtig geschlossen. >>> Prüfen Sie, ob die Türen geschlossen sind.
- Die Kühlschranktemperatur ist sehr niedrig eingestellt. >>> Stellen Sie die Kühlschranktemperatur höher ein. Warten Sie dann ab, bis die gewünschte Temperatur erreicht ist.
- Die Türdichtungen von Kühl- oder Gefrierbereich sind verschmutzt, verschlissen, beschädigt oder sitzen nicht richtig. >>> Reinigen oder ersetzen Sie die Dichtung. Beschädigte oder defekte Dichtungen führen dazu, dass der Kühlschrank länger arbeiten muss, um die Temperatur halten zu können.

## **Die Temperatur im Tiefkühlbereich ist sehr niedrig, während die Temperatur im Kühlbereich normal ist.**

- Die Tiefkühltemperatur ist sehr niedrig eingestellt. >>> Stellen Sie die Tiefkühltemperatur wärmer ein, prüfen Sie die Temperatur nach einer Weile.

## **Die Temperatur im Kühlbereich ist sehr niedrig, während die Temperatur im Tiefkühlbereich normal ist.**

- Die Kühltemperatur ist sehr niedrig eingestellt. >>> Stellen Sie die Kühlbereichtemperatur wärmer ein, prüfen Sie die Temperatur nach einer Weile.

## **Im Kühlfach aufbewahrte Lebensmittel sind gefroren.**

- Die Kühltemperatur ist sehr hoch eingestellt. >>> Wählen Sie eine höhere Kühlbereichtemperatur, prüfen Sie die Temperatur nach einer Weile.

## **Die Temperatur im Kühl- oder Tiefkühlbereich ist sehr niedrig.**

- Die Temperatur des Kühlfachs ist sehr hoch eingestellt. >>> Die Temperatur des Kühlfachs wirkt sich auf die Temperatur des Gefrierfachs aus. Ändern Sie die Temperatur des Kühl- oder Gefrierfachs und warten Sie, bis die Temperatur erreicht wird.
- Türen wurden häufig geöffnet oder längere Zeit nicht richtig geschlossen. >>> Verzicht

Sie auf häufiges Öffnen der Türen.

- Die Tür steht offen. >>> Schließen Sie die Tür komplett.
- Der Kühlschrank wurde möglicherweise erst vor Kurzem in Betrieb genommen oder mit Lebensmitteln gefüllt. >>> Dies ist normal. Wenn der Kühlschrank erst vor Kurzem in Betrieb genommen oder mit Lebensmitteln gefüllt wurde, dauert es einige Zeit, bis er die eingestellte Temperatur erreicht.
- Kurz zuvor wurden größere Mengen warmer Speisen in den Kühlschrank gestellt. >>> Geben Sie keine warmen oder gar heißen Speisen in den Kühlschrank.

## **Vibrationen oder Betriebsgeräusche.**

- Der Boden ist nicht eben oder nicht stabil genug. >>> Falls der Kühlschrank bei leichten Bewegungen wackelt, gleichen Sie ihn mit Hilfe seiner Füße aus. Achten Sie außerdem darauf, dass der Boden eben ist und das Gewicht des Kühlschranks problemlos tragen kann.
- Gegenstände, die auf dem Kühlschrank abgestellt wurden, können Geräusche verursachen. >>> Nehmen Sie die Gegenstände vom Kühlschrank.

## **Fließ- oder Spritzgeräusche sind zu hören.**

- Aus technischen Gründen bewegen sich Flüssigkeiten und Gase innerhalb des Gerätes. Dies ist völlig normal und keine Fehlfunktion.

## **Der Kühlschrank pfeift.**

- Zum gleichmäßigen Kühlen werden Ventilatoren eingesetzt. Dies ist völlig normal und keine Fehlfunktion.

## **Kondensation an den Kühlschrankinnenflächen**

- Bei heißen und feuchten Wetterlagen treten verstärkt Eisbildung und Kondensation auf. Dies ist völlig normal und keine Fehlfunktion.
- Türen wurden häufig geöffnet oder längere Zeit nicht richtig geschlossen. >>> Verzicht
- Die Tür steht offen. >>> Schließen Sie die Tür komplett.



# Problemlösung

## Feuchtigkeit sammelt sich an der Außenseite des Kühlschranks oder an den Türen.

- Eventuell herrscht hohe Luftfeuchtigkeit; dies ist je nach Wetterlage völlig normal. Die Kondensation verschwindet, sobald die Feuchtigkeit abnimmt.

## Unangenehmer Geruch im Kühlschrank.

- Der Kühlschrank wurde nicht regelmäßig gereinigt. >>> Reinigen Sie das Innere des Kühlschranks regelmäßig mit einem Schwamm, den Sie mit lauwarmem Wasser oder einer Natron-Wasser-Lösung angefeuchtet haben.
- Bestimmte Behälter oder Verpackungsmaterialien verursachen den Geruch. >>> Verwenden Sie andere Behälter oder Verpackungsmaterial einer anderen Marke.
- Lebensmittel wurden in offenen Behältern in den Kühlschrank gegeben. >>> Bewahren Sie Lebensmittel in geschlossenen Behältern auf. Mikroorganismen, die aus unverschlossenen Behältern entweichen, können üble Gerüche verursachen.
- Nehmen Sie Lebensmittel mit abgelaufenem Mindesthaltbarkeitsdatum sowie verdorbene Lebensmittel aus dem Kühlschrank.

## Die Tür lässt sich nicht schließen.

- Lebensmittelpackungen verhindern ein vollständiges Schließen der Tür. >>> Entfernen Sie alles, was die Tür blockiert.
- Der Kühlschrank steht nicht vollständig eben auf dem Boden. >>> Gleichen Sie den Kühlschrank mit Hilfe der Füße aus.
- Der Boden ist nicht eben oder nicht stabil genug. >>> Achten Sie darauf, dass der Boden eben ist und das Gewicht des Kühlschranks problemlos tragen kann.

## Das Gemüsefach klemmt.

- Lebensmittel berühren eventuell den oberen Teil der Schublade. >>> Ordnen Sie die Lebensmittel in der Schublade anders an.

## Wenn die Geräteoberfläche heiß ist.

- Die Bereiche zwischen den beiden Türen, an den Seitenflächen und hinten am Grill können im Betrieb sehr heiß werden. Dies ist völlig normal und weist nicht auf eine Fehlfunktion hin.

## HAFTUNGSAUSSCHLUSS / WARNUNG

Einige (leichte) Störungen können vom Endbenutzer selbst gefahrlos behoben werden, solange die nachfolgenden Anweisungen beachtet und befolgt werden (siehe Abschnitt „Selbstreparatur“).

Alle anderen Reparaturen, die nicht im nachfolgenden Abschnitt „Selbstreparatur“ beschrieben werden, müssen zur Vermeidung von Sicherheitsrisiken von zugelassenen Fachwerkstätten durchgeführt werden. Eine zugelassene Fachwerkstatt ist eine Werkstatt, die gemäß der Verfahren, die in den Rechtsvorschriften der Richtlinie 2009/125/EG beschrieben werden, vom Hersteller Zugriff auf die Anweisungen und Ersatzteillisten dieses Geräts erhalten hat.

**Reparaturen im Rahmen von Garantieleistungen dürfen ausschließlich vom Kundendienst (zum Beispiel einer autorisierten Fachwerkstatt), den Sie über die in der Bedienungsanleitung oder Garantiekarte angegebene Telefonnummer oder über Ihren autorisierten Händler erreichen können, durchgeführt werden. Reparaturen, die von Werkstätten durchgeführt werden, die nicht von Beko autorisiert sind, führen zum Erlöschen der Garantie.**

### **Selbstreparatur**

Die folgenden Teile können vom Endbenutzer in Selbstreparatur repariert werden: Türgriffe, Türanschläge, Fächer, Ablagen und Türdichtungen (eine aktualisierte Liste finden Sie seit dem 01.03.2021 unter: [support.beko.com](http://support.beko.com)).

Zur Einhaltung der Gerätesicherheit und Vermeidung von Verletzungen müssen bei den genannten Selbstreparaturen die Anweisungen der Bedienungsanleitung für Selbstreparaturen befolgt werden, die auch unter: [support.beko.com](http://support.beko.com) bereitgestellt werden. Ziehen Sie zu Ihrer eigenen Sicherheit den Netzstecker, bevor Sie eine Selbstreparatur durchführen.

Reparaturversuche durch Endbenutzer an Teilen, die nicht in dieser Liste stehen, und/oder nicht unter Einhaltung der Anweisungen durchgeführt werden, die in der Bedienungsanleitung stehen oder unter: [support.beko.com](http://support.beko.com) zu finden sind, können Sicherheitsgefahren darstellen, für die Beko nicht haftet, und führen zum Erlöschen der Garantie.

Deswegen sollten Endbenutzer keine Reparaturen durchführen, die sich nicht in der genannten Ersatzteilliste befinden, und sich stattdessen an autorisierte oder zugelassene Fachwerkstätten wenden. Solche Reparaturversuche durch Endbenutzer können zu Sicherheitsgefahren führen, das Gerät beschädigen und in der Folge zu Bränden, Wasserschäden, Stromschlägen und schweren Verletzungen führen.

Zum Beispiel müssen unter anderem die folgenden Reparaturen von autorisierten oder zugelassenen Fachwerkstätten durchgeführt werden: Kompressor, Kühlkreislauf, Hauptplatine, Inverterplatine, Displayplatine usw.

Der Hersteller/Händler haftet nicht für Fälle, in denen der Endbenutzer sich nicht an die oben genannten Anweisungen gehalten hat.

Für den von Ihnen gekauften Kühlschrank werden 10 Jahre lang Ersatzteile bereitgehalten.

In diesem Zeitraum stehen Originalersatzteile für den ordnungsgemäßen Betrieb des Kühlschranks zur Verfügung.

Der von Ihnen gekaufte Kühlschrank besitzt eine Garantie von mindestens 24 Monaten.

Das Gerät ist mit einem Leuchtmittel der Energieklasse „G“ ausgestattet.

Das Leuchtmittel darf nur von Fachwerkstätten ersetzt werden.

**Beste klant,**

**Lees deze gebruiksaanwijzing voordat u het product gaat gebruiken!**

Bedankt voor het kiezen van dit product. Wij willen graag dat u profiteert van de optimale efficiëntie van dit hoogwaardige product dat is vervaardigd met de modernste technologie. Lees hiervoor zorgvuldig deze handleiding en alle andere meegeleverde documentatie voordat u het product in gebruik neemt en bewaar deze als referentie. Neem alle informatie en waarschuwingen in de gebruiksaanwijzing in acht. Op deze manier beschermt u zichzelf en uw product tegen de gevaren die zich kunnen voordoen.

Bewaar de gebruikershandleiding. Voeg deze gids toe aan het apparaat als u dit aan iemand anders overhandigt.

De gebruikersgids bevat de volgende symbolen:



Gevaar dat de dood of letsel tot gevolg kan hebben.

**KENNISGEVING** Een gevaar dat materiële schade aan het product of de omgeving kan veroorzaken



Belangrijke informatie of nuttige tips voor gebruik.



Lees de gebruikershandleiding.



## INFORMATIE



**ENERGY**



SUPPLIER'S NAME

MODEL IDENTIFIER

(\*)

A

A

De informatie van het model zoals opgeslagen in de product-databank is toegankelijk op de onderstaande website. Zoek uw model identificatie (\*) vermeld op het energielabel.

<https://eprel.ec.europa.eu/>

## **1 Veiligheidsvoorschriften.....3**

 1.1. Doel van het gebruik.....3

 1.2. Veiligheid van kinderen,  
kwetsbare personen en huisdieren.....3

 1.3. Elektrische veiligheid .....4

 1.4. Veiligheid bij het hanteren.....4

 1.5. Veiligheid bij het installeren .....4

 1.6. Operationele veiligheid.....5

 1.7. Veiligheid bij onderhoud  
en reiniging .....7

 1.8. HomeWhiz .....7

 1.9. Verlichting.....7

## **2 Milieu-instructies .....8**

## **3 Uw koelkast.....9**

## **4 Installatie .....10**

4.1. Geschikte installatieplaats .....10

4.2. Het verstellen van de voetjes .....10

4.3. Elektrische aansluiting ..... 11

4.4. Bevestiging van de kunststof wiggen .. 11

## **5 Voorbereiding.....12**

## **6 Bedening van het product.....13**

6.1. Het vervangen van de lamp..... 14

6.2. De openingstijden van de deur  
omdraaien ..... 14

6.3. Open deur-alarm ..... 14

6.4. HarvestFresh ..... 14

6.5. Zuivelbak (koel bewaren) ..... 14

6.6. Verse etenswaren invriezen ..... 15

6.7. Aanbevelingen voor het opslaan van  
ingevroren etenswaren ..... 15

6.8. Diepvriezer details ..... 16

6.9. De etenswaren plaatsen ..... 16

6.10. Opklapbaar wijnrek ..... 16

## **7 Onderhoud en reiniging.....17**

## **8 Probleemoplossing .....18**

# 1 Veiligheidsvoorschriften

- Dit hoofdstuk bevat veiligheidsvoorschriften die in acht moeten worden genomen om het risico op persoonlijk letsel of beschadiging aan materiaal te voorkomen.
- Ons bedrijf kan niet verantwoordelijk worden gehouden voor schade die kan optreden als deze instructies niet worden nageleefd.

⚠ Installatie- en reparatiewerkzaamheden moeten altijd worden uitgevoerd door een erkend servicebedrijf.

⚠ Gebruik altijd originele onderdelen en accessoires.

⚠ Originele onderdelen zijn tot 10 jaar na de aankoopdatum van het product verkrijgbaar.

⚠ Repareer of vervang geen enkel onderdeel van het product tenzij uitdrukkelijk vermeld in de gebruikershandleiding.

⚠ Voer geen wijzigingen uit aan het product.

## ⚠ 1.1. Doel van het gebruik

- Dit product is niet bedoeld voor commercieel gebruik en mag niet worden gebruikt buiten het beoogde doel.

Dit product is bedoeld voor het bedienen van binnenruimten, zoals huishoudens of iets dergelijks. Voorbeeld:

- In de personeelskeukenzones in winkels, kantoren en andere werkomgevingen;
- In boerderijen,
- In de eenheden van hotels, motels of andere verblijfsaccommodatie die door de klanten worden gebruikt,
- In hostels, of soortgelijke omgevingen,
- In cateringdiensten en soortgelijke toepassingen anders dan retail.

Dit product mag niet worden gebruikt in open of afgesloten externe omgevingen zoals schepen, balkons of terrassen. Blootstelling van het product aan regen, sneeuw, zonlicht en wind kan brandgevaar veroorzaken.

## ⚠ 1.2. Veiligheid van kinderen, kwetsbare personen en huisdieren

- Dit product mag worden gebruikt door kinderen van 8 jaar en ouder en personen met onderontwikkelde fysieke, zintuiglijke of mentale vermogens of gebrek aan ervaring en kennis als ze onder toezicht staan of instructies hebben gekregen met betrekking tot het gebruik van het apparaat op een veilige manier en de gevaren die ermee gepaard gaan.
- Kinderen tussen de 3 en 8 jaar mogen voedsel van / naar het koelproduct brengen en meenemen.
- Elektrische producten zijn gevaarlijk voor kinderen en huisdieren. Kinderen en huisdieren mogen niet spelen met of klimmen op het product of het product binnengaan.
- Schoonmaak en onderhoud door de gebruiker mag niet door kinderen worden uitgevoerd tenzij iemand toezicht op hen houdt.
- Houd de verpakkingsmaterialen uit de buurt van kinderen. Risico op letsel en verstikking.

Voordat oude producten die niet meer mogen worden gebruikt, worden verwijderd:

1. Neem het netsnoer uit het stopcontact.
  2. Koppel het netsnoer los en verwijder het samen met de stekker uit het apparaat.
  3. Verwijder de rekken en laden niet uit het product om te voorkomen dat kinderen in het apparaat komen.
  4. Verwijder de deuren.
  5. Bewaar het product zo dat het niet omvalt.
  6. Laat kinderen niet met het afgedankte product spelen.
- Gooi het product niet weg door het in het vuur te gooien. Explosiegevaar.
  - Indien de deur van het product voorzien is van een vergrendeling, houd de sleutel dan buiten bereik van kinderen.

# Veiligheidsvoorschriften

## 1.3. Elektrische veiligheid

- Het product mag niet op het stopcontact worden aangesloten tijdens installatie, onderhoud, reiniging, reparatie en transport.
- Als het netsnoer is beschadigd, mag dit alleen worden vervangen door een erkend servicebedrijf om eventuele risico's te voorkomen.
- Stop het netsnoer niet onder het product of aan de achterkant van het product. Plaats geen zware voorwerpen op het netsnoer. Het netsnoer mag niet worden gebogen, verpletterd en in contact komen met een warmtebron.
- Gebruik geen verlengsnoer, meervoudige stekker of adapter om uw product te bedienen.
- Draagbare stekkerdozen of draagbare voedingen kunnen oververhit raken en brand veroorzaken. Zorg dus dat zich geen meervoudige stekker achter of in de buurt van het product bevindt.
- De stekker moet gemakkelijk bereikbaar zijn. Als dit niet mogelijk is, moet er een mechanisme beschikbaar zijn dat voldoet aan de elektriciteitswetgeving en dat alle aansluitingen van het lichtnet (zekering, schakelaar, hoofdschakelaar, enz.) loskoppelt.
- Raak de stekker nooit aan met natte handen.
- Houd bij het loskoppelen van het apparaat niet het netsnoer vast, maar de stekker.

## 1.4. Veiligheid bij het hanteren

- Dit product is zwaar, til het niet zelf.
- Houd het product niet vast bij de deur als u het product hanteert.
- Zorg ervoor dat u het koelsysteem en de leidingen niet beschadigt tijdens het hanteren van het product. Gebruik het product niet als de leidingen beschadigd zijn en neem contact op met een erkend servicebedrijf.

## 1.5. Veiligheid bij het installeren

- Neem voor installatie van het product contact op met het erkende servicebedrijf. Als u het product wilt voorbereiden voor installatie, raadpleegt u de informatie in de gebruikershandleiding en controleert u of de elektriciteits- en watervoorzieningen aan de vereisten voldoen. Als de installatie niet geschikt is, bel dan een gekwalificeerde elektricien en loodgieter om hen de nodige maatregelen te laten treffen. Anders kunnen elektrische schokken, brand, problemen met het product of verwondingen optreden.
- Controleer op eventuele schade aan het product voordat u het installeert. Laat het product niet installeren als het beschadigd.
- Plaats het product op een vlakke en harde ondergrond en zet deze waterpas met de afstelbare poten. Anders kan de koelkast omvallen en letsel veroorzaken.
- Het product moet in een droge en geventileerde omgeving worden geïnstalleerd. Leg geen tapijten, vloerkleden of soortgelijke vloerbedekkingen onder het product. Dit kan brandgevaar veroorzaken als gevolg van onvoldoende ventilatie!
- Blokkeer of dek ventilatiegaten niet af. Anders kan het stroomverbruik toenemen en kan er schade aan uw product optreden.
- Sluit het product niet aan op voedingssystemen zoals zonne-energievoorzieningen. Anders kan schade aan uw product optreden als gevolg van de abrupte spanningsschommelingen!
- Hoe meer koelmiddel een koelkast bevat, hoe groter de installatieruimte moet zijn. In zeer kleine ruimtes kan een brandbaar gas-luchtmengsel optreden in geval van een gaslek in het koelsysteem. Voor elke 8 gram koelmiddel is minimaal 1 m<sup>3</sup> volume nodig. De hoeveelheid van het koelmiddel dat beschikbaar is in uw product wordt gespecificeerd in het typelabel.

# Veiligheidsvoorschriften

- De installatieplaats van het product mag niet worden blootgesteld aan direct zonlicht en mag zich niet in de nabijheid van een warmtebron zoals kachels en radiatoren bevinden.

Als u de installatie van het product in de buurt van een warmtebron niet kunt voorkomen, moet u een geschikte isolatieplaat gebruiken en moet de minimale afstand tot de warmtebron zijn zoals hieronder aangegeven.

- op ten minste 30 cm afstand van warmtebronnen zoals fornuizen, verwarmingseenheden en kachels;
- En op minstens 5 cm afstand van elektrische ovens.
- Uw product heeft beschermingsklasse I. Sluit het product aan op een geaard stopcontact dat voldoet aan de spannings-, stroom- en frequentiewaarden die worden gespecificeerd op het typelabel. De wandcontactdoos moet zijn uitgerust met een zekering met een nominale waarde van 10 A - 16 A. Ons bedrijf is niet verantwoordelijk voor de schade die ontstaat als gevolg van het gebruik van het product zonder ervoor te zorgen dat de aardverbindingen en elektrische verbindingen voldoen aan de lokale of nationale voorschriften.
- Het netsnoer van het product moet tijdens de installatie worden losgekoppeld. Anders kan het risico op elektrische schokken en letsel optreden!
- Sluit het product niet aan op losse, kapotte, vuile, vette stopcontacten of stopcontacten die van hun behuizing zijn losgeraakt of stopcontacten die in contact met water kunnen komen.
- Plaats het netsnoer en de slangen (indien beschikbaar) van het product zo dat ze geen risico op struikelen veroorzaken.
- Binnendringing van vocht in onder spanning staande delen of in het netsnoer kan kortsluiting veroorzaken. Gebruik het product dus niet in vochtige omgevingen of

in gebieden waar water kan spatten (bijvoorbeeld garage, wasruimte, enz.) Als de koelkast nat is door water, koppelt u deze los en neemt u contact op met een erkend servicebedrijf.

- Sluit de koelkast nooit aan op energiebesparende apparatuur. Deze systemen zijn schadelijk voor het product.

## 1.6. Operationele veiligheid

- Gebruik geen chemische oplosmiddelen op het product. Deze materialen vormen een explosiegevaar.
- In geval van een storing van het product, koppelt u het product los en mag u het product niet bedienen totdat het is gerepareerd door het erkende servicebedrijf. Er bestaat gevaar op een elektrische schok!
- Plaats geen bron van vlammen (bijvoorbeeld kaarsen, sigaretten, enz.) op het product of in de buurt ervan.
- Klim niet op het product. Risico op vallen en letsel!
- Beschadig de leidingen van het koelsysteem niet met scherp en puntig gereedschap. Het koelmiddel dat naar buiten spuit in geval van het doorboren van de gasleidingen, pijpverlengingen of coatings aan het bovenoppervlak kan irritatie van de huid en oogletsel veroorzaken.
- Plaats en bedien geen elektrische apparaten in de koelkasten / diepvriezer, tenzij dit door de fabrikant wordt geadviseerd.
- Steek geen delen van uw handen of lichaam in de bewegende delen binnen het product. Zorg ervoor dat uw vingers niet bekneld raken tussen de koelkast en de deur. Wees voorzichtig bij het openen of sluiten van de deur als er kinderen in de buurt zijn.
- Stop geen ijs, ijsblokjes of bevroren voedsel in uw mond meteen nadat u deze uit de vriezer haalt. Dit kan bevroering veroorzaken!

# Veiligheidsvoorschriften

- Raak de binnenwanden, metalen delen van de vriezer of voedsel dat in de koelkast wordt bewaard niet met natte handen aan. Dit kan bevriezing veroorzaken!
- Plaats geen frisdrankblikjes of blikjes en flessen die vloeistoffen bevatten die mogelijk zijn bevroren in het vriesvak. Blikjes of flessen kunnen exploderen. Gevaar voor letsel en beschadiging van eigendommen!
- Gebruik of plaats geen materialen die gevoelig zijn voor temperatuur, zoals brandbare sprays, brandbare voorwerpen, droogijs of andere chemische middelen in de buurt van de koelkast. Gevaar op brand of explosie!
- Bewaar geen explosieve materialen zoals spuitbussen met brandbare materialen in het product.
- Plaats geen blikjes met vloeistoffen bovenop het product. Het morsen van water op een elektrisch onderdeel kan het risico op elektrische schokken of brand veroorzaken.
- Dit product is niet bedoeld voor de opslag en koeling van geneesmiddelen, bloedplasma, laboratoriumpreparaten of soortgelijke materialen en producten die onder de geneesmiddelenrichtlijn vallen.
- Als het product wordt gebruikt in strijd met het beoogde doel, kan het schade aan of verslechtering van de producten die erin worden bewaard veroorzaken.
- Indien uw koelkast is uitgerust met blauw licht, mag u niet met optische apparaten in dit licht kijken. Staar niet lang rechtstreeks naar UV ledlicht. Ultraviolette stralen kunnen vermoeide ogen veroorzaken.
- Vul het product niet met meer voedsel dan de capaciteit. Er kan letsel of schade optreden als de inhoud van de koelkast eruit valt wanneer de deur wordt geopend. Soortgelijke problemen kunnen zich voordoen als er een voorwerp bovenop het product wordt gezet.
- Zorg ervoor dat u ijs of water hebt verwijderd dat mogelijk op de grond is gevallen om letsel te voorkomen.
- Verander de locaties van de rekken/flessenrekken in de deur van uw koelkast alleen als de rekken leeg zijn. Gevaar voor lichamelijk letsel!
- Plaats geen voorwerpen die kunnen vallen of kantelen op het product. Deze voorwerpen kunnen vallen tijdens het openen of sluiten van de deur en letsel en/of materiële schade veroorzaken.
- Sla niet op glazen oppervlakken en oefen hierop geen overmatige druk uit. Gebroken glas kan letsel en/of materiële schade veroorzaken.
- Het koelsysteem in uw product bevat R600a koelmiddel. Het type koelmiddel dat in het product wordt gebruikt, wordt gespecificeerd op het typelabel. Dit gas is ontvlambaar. Zorg ervoor dat u het koelsysteem en de leidingen niet beschadigt tijdens het bedienen van het product. In geval van beschadiging van de leidingen:
  - Raak het product of het netsnoer niet aan,
  - Houd het product uit de buurt van mogelijke bronnen van vuur die ervoor kunnen zorgen dat het product vlam vat.
  - Ventileer het gebied waar het product wordt geplaatst. Gebruik geen ventilator.
  - Neem contact op met het erkende servicebedrijf.
- Als het product is beschadigd en u ziet een gaslek, blijf dan uit de buurt van het gas. Gas kan bevriezing veroorzaken wanneer dit in contact komt met de huid.



# Veiligheidsvoorschriften

## 1.7. Veiligheid bij onderhoud en reiniging

- Trek niet aan de handgreep van de deur als u het product voor reinigingsdoeleinden moet verplaatsen. De handgreep kan letsel veroorzaken als er te hard aan wordt getrokken.
- Reinig het product niet door water op het product te spuiten of door water in het product te gieten. Risico op elektrische schokken en brand.
- Gebruik geen scherp of schurend gereedschap om het product schoon te maken. Gebruik geen materialen zoals huishoudelijke reinigingsmiddelen, wasmiddelen, gas, benzine, alcohol, was, enz.
- Gebruik in het product alleen reinigings- en onderhoudsmiddelen die niet schadelijk zijn voor voedsel.
- Gebruik geen stoom of materialen voor stoomreiniging om het product schoon te maken of ijs aan de binnenkant te doen smelten. Stoom komt in contact met de onder spanning staande delen in uw koelkast en veroorzaakt kortsluiting of elektrische schokken!
- Zorg ervoor dat u water uit de buurt van de elektronische circuits of verlichting van het product houdt.
- Gebruik een schone, droge doek om het stof of vreemd materiaal op de uiteinden van de stekkers af te vegen. Gebruik geen natte of vochtige doek om de stekker schoon te maken. Anders kan het risico op elektrische schokken en letsel optreden.

## 1.8. HomeWhiz

**(Mogelijk niet van toepassing op alle modellen)**

- Volg de veiligheidswaarschuwingen, zelfs als u niet bij het product bent terwijl u het product via de HomeWhiz-app bedient. Let ook op de waarschuwingen in de app.

## 1.9. Verlichting

**(Mogelijk niet van toepassing op alle modellen)**

- Neem contact op met een erkend servicebedrijf wanneer u de led/gloeilamp moet vervangen die u voor verlichting gebruikt.

## 2 Milieu-instructies

### 2.1. Voldoet aan de WEEE-richtlijn en de richtlijnen voor afvoeren van het restproduct:

Dit product voldoet aan de EU-richtlijn WEEE (2012/19/EU). Dit product is voorzien van een classificatiesymbool voor afvalsortering van elektrische en elektronische apparatuur (WEEE).



Dit symbool geeft aan dat dit product aan het einde van zijn levensduur niet samen met ander huishoudelijk afval mag worden weggegooid.

Gebruikte apparaten moeten worden ingeleverd bij het officiële inzamelpunt voor recycling van elektrische en elektronische apparaten. Om deze inzamelpunten te vinden, neemt u contact op met uw lokale autoriteiten of winkel waar het product is gekocht. Elk huishouden speelt een belangrijke rol bij het terugwinnen en recyclen van oude apparaten. Het op de juiste manier afvoeren van gebruikte apparaten helpt mogelijke negatieve gevolgen voor het milieu en de menselijke gezondheid te voorkomen.

### 2.2. Naleving van Richtlijn RoHS

Het door u aangekochte product voldoet aan de EU-richtlijn RoHS (2011/65/EU). Het bevat geen schadelijke en verboden materialen die in deze richtlijn zijn opgenomen.

### 2.3. Verpakkingsinformatie

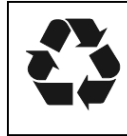

De verpakkingsmaterialen van het product zijn vervaardigd uit recycleerbare materialen in overeenstemming met onze nationale milieunormen.

Gooi het verpakkingsmateriaal niet weg met het huishoudelijk of ander afval. Breng het naar een verzamelpunt voor verpakkingsmateriaal dat is aangesteld door de lokale autoriteiten.

## 3 Uw koelkast

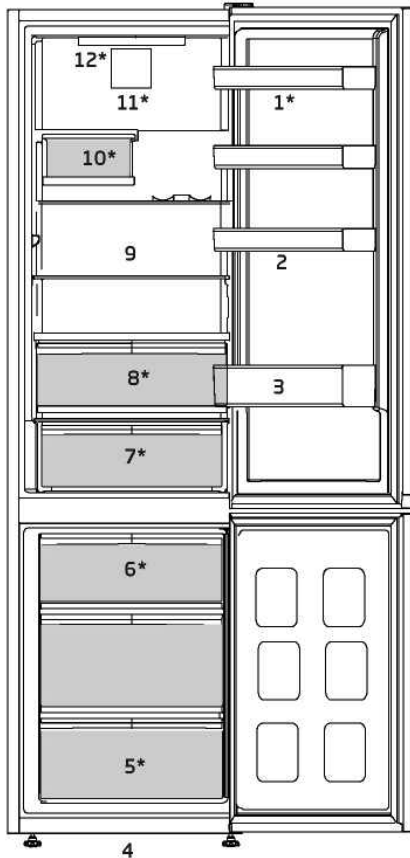

- |                             |                             |
|-----------------------------|-----------------------------|
| 1. Verstelbare deurschappen | 7. Zuivelbak (koel bewaren) |
| 2. Eierrek                  | 8. Groentelade              |
| 3. Flessenschap             | 9. Verplaatsbare schappen   |
| 4. Stelvoetjes voorzijde    | 10. Wijnkelder              |
| 5. Vriesgedeelte            | 11. Ventilator              |
| 6. Ijscontainer             | 12. Verlichtingslamp        |

**\*Mogelijk niet op alle modellen verkrijgbaar**



De afbeeldingen in deze gebruiksaanwijzing zijn schematisch en komen mogelijk niet exact met uw product overeen. Wanneer onderdelen niet tot het product behoren dat u hebt gekocht, gelden deze voor andere modellen.

## 4 Installatie

 Lees eerst de veiligheidsinstructies!

### 4.1. Geschikte installatieplaats

Neem voor installatie van het product contact op met de erkende servicedienst. Raadpleeg de gebruikershandleiding om het product gebruiksklaar te maken en zorg ervoor dat de elektrische en waterinstallatie correct zijn. Indien dit niet het geval is, neemt u contact op met een erkende elektricien of monteur om alle noodzakelijke regelingen te laten uitvoeren.

	<b>WAARSCHUWING:</b> De fabrikant zal niet aansprakelijk worden gehouden voor schade die kan voortkomen uit procedures uitgevoerd door onbevoegde personen.
	<b>WAARSCHUWING:</b> De stekker van het product mag niet worden aangesloten tijdens de installatie. Anders bestaat er gevaar voor dood of ernstig letsel!
	<b>WAARSCHUWING:</b> Indien de deurspeling van de ruimte waar het product moet worden geplaatst zo krap is dat het product niet kan worden verplaatst, verwijdert u de deur uit de ruimte en verplaatst u het product door de deur door het op zijn kant te draaien. Als dit niet werkt, neemt u contact op met het erkende servicebedrijf.

- Plaats uw koelkast op een vlak vloeroppervlak om schokken te vermijden.
- Installeer het product op minstens 30 cm afstand van warmtebronnen zoals kookplaten, centrale verwarming en kachels en op minstens 5 cm afstand van elektrische ovens.
- De koelkast mag niet in direct zonlicht worden geplaatst en in vochtige plaatsen worden gehouden.

- Geschikte luchtventilatie moet worden voorzien rond uw product om een efficiënte werking te verkrijgen. Als de koelkast in een uitsparing in de muur wordt geplaatst, moet er minstens 5 cm afstand zijn ten opzichte van het plafond en van de zijmuren.
- Zorg voor ten minste 5 cm afstand op voor luchtcirculatie tussen de achterkant van uw product en de muur om condensatie op het achterpaneel van het product te voorkomen.
- Uw product heeft voldoende luchtcirculatie nodig om efficiënt te kunnen functioneren. Als het product in een nis wordt geplaatst, vergeet dan niet om ten minste 5 cm ruimte te laten tussen het product en het plafond, de achterwand en de zijwanden.
- Als het product in een nis wordt geplaatst, vergeet dan niet om ten minste 5 cm ruimte te laten tussen het product en het plafond, de achterwand en de zijwanden. Controleer of de beschermingsinrichting voor de achterwand op de locatie aanwezig is (indien meegeleverd met het product). Als het onderdeel niet beschikbaar is of als het verloren gaat of valt, plaats het product dan zo dat er ten minste 5 cm speling overblijft tussen het achteroppervlak van het product en de wand van de ruimte. De speling aan de achterzijde is belangrijk voor een efficiënte werking van het product.

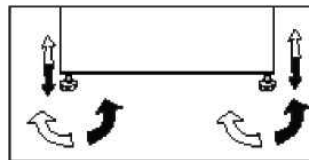

### 4.2. Het verstellen van de voetjes

Als het product na de installatie niet waterpas staat, pas dan de stelvoetjes aan de voorzijde aan door ze naar rechts of links te draaien.



# Installatie

## 4.3. Elektrische aansluiting

	<b>WAARSCHUWING:</b> Maak geen aansluitingen via verlengkabels of meerwegstekkers.
	<b>WAARSCHUWING:</b> Een beschadigde stroomkabel moet door een erkende servicedienst worden vervangen.
	Bij installatie van twee koeleenheden naast elkaar, moeten deze minstens 4 cm van elkaar worden geplaatst.

- Ons bedrijf is niet aansprakelijk voor schade die zich voordoet wanneer het product wordt gebruikt als de aarding en elektrische aansluiting niet in overeenstemming zijn met de landelijke voorschriften.
- De stekker van de stroomkabel moet gemakkelijk bereikbaar zijn na de installatie.
- Gebruik geen verlengsnoeren of snoerloze meervoudige contactdozen tussen uw product en het stopcontact in de muur.

	<b>Waarschuwing heet oppervlak!</b> De zijwanden van uw product zijn uitgerust met een koelmiddleidingen om het koelsysteem te bevorderen. Er kan koelmiddel met hoge temperaturen door deze delen stromen, wat resulteert in hete oppervlakken op de zijwanden. Dit is normaal en vereist geen onderhoud. Let op bij het aanraken van deze gebieden.
---	--

## 4.4. Bevestiging van de kunststof wiggen

Gebruik de kunststof wiggen die bij het product worden geleverd om voldoende ruimte te bieden voor luchtcirculatie tussen het product en de muur.

1. Om de wiggen te bevestigen, verwijdert u de schroeven op het product en gebruikt de schroeven die bij de wiggen worden geleverd.
2. Bevestig 2 plastic wiggen op het ventilatiedeksel zoals weergegeven in de afbeelding.

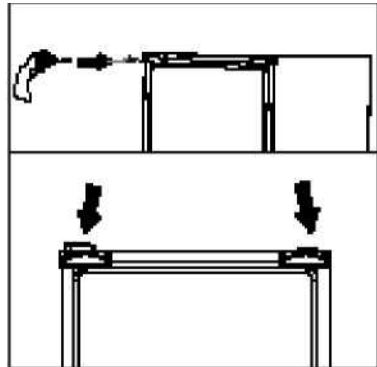

## 5 Voorbereiding

 Lees eerst de veiligheidsinstructies!

- Voor een vrijstaand apparaat; 'dit koelapparaat is niet bedoeld om als inbouwapparaat te worden gebruikt.
- Uw koelkast moet worden geïnstalleerd op minstens 30 cm afstand van warmtebronnen zoals kookplaten, centrale verwarming en kachels en op minstens 5 cm afstand van elektrische ovens. De koelkast mag niet in direct zonlicht worden geplaatst.
- De omgevingstemperatuur van de kamer waarin u de koelkast installeert dient minstens +5°C te zijn. Het gebruik van uw koelkast onder koelere omstandigheden wordt niet aanbevolen met betrekking tot de efficiëntie.
- Controleer of de binnenzijde van uw koelkast volledig schoon is.
- Bij installatie van twee koelkasten naast elkaar, moeten de koelkasten op een afstand van minstens 2 cm van elkaar worden geplaatst.
- Wanneer u de koelkast voor de eerste keer in gebruik neemt, gelieve tijdens de eerste zes uur de volgende instructies in acht te houden.
- De deur niet regelmatig openen.
- Koelkast moet in bedrijf gesteld worden zonder levensmiddelen.
- De stekker van de koelkast er niet uittrekken. Indien zich een stroomstoring voordoet buiten uw macht, zie de waarschuwingen in het deel "Aanbevolen oplossingen voor problemen".
- Originale verpakking en schuimmaterialen moeten worden bewaard voor toekomstig transport of verhuizen.
- De manden/laden die worden geleverd met het koelvak moeten altijd worden gebruikt voor een laag energieverbruik en betere bewaarcondities.
- Als voedsel contact maakt met de temperatuursensor in het vriesgedeelte, kan het energieverbruik van het apparaat stijgen. Daarom moet contact met de sensor(en) vermeden worden.
- Bij sommige modellen schakelt het instrumentenpaneel automatisch uit 1 minuut nadat de deur is gesloten. Het paneel wordt opnieuw geactiveerd wanneer de deur is geopend of wanneer een toets is ingedrukt.
- Door temperatuurverandering als gevolg van het openen/sluiten van de productdeur tijdens bedrijf is condensatie op de deur/laadplanken en de glazen containers normaal.
- Aangezien warme en vochtige lucht niet direct in uw product doordringt als de deuren niet geopend zijn, zal uw product zichzelf optimaliseren in omstandigheden die voldoende zijn om uw voedsel te beschermen. Functies en onderdelen zoals een compressor, ventilator, verwarmers, ontdooien, verlichting, display, enz. zullen werken volgens de behoeften om in deze omstandigheden een minimum aan energie te verbruiken.
- Bij meerdere opties moeten glazen planken worden geplaatst zodat de luchtuitlaten aan de achterwand niet worden geblokkeerd, bij voorkeur blijven luchtuitlaten onder de glazen plank. Deze combinatie kan helpen bij het verbeteren van de luchtverdeling en energie-efficiëntie.

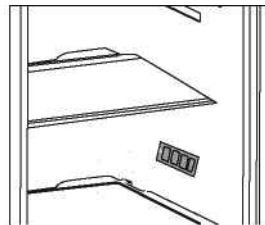

## 6 Bediening van het product

### Bedieningspaneel van het product

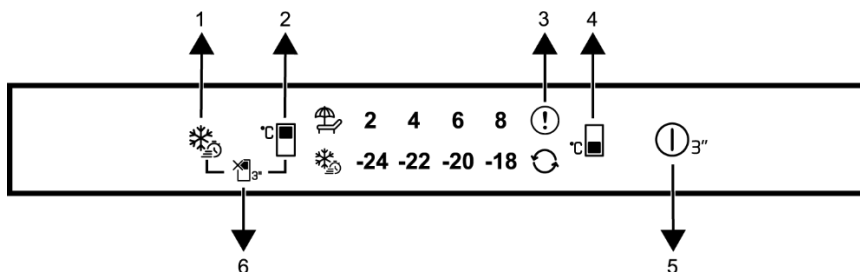

1. Snel invriezen toets
2. Koelvak temperatuurinstelling toets
3. Foutstatus indicator
4. Vriesvak temperatuurinstelling toets
5. Koelkast aan/uit
6. Vakantie functietoets



Lees eerst het hoofdstuk "Veiligheidsinstructies".

De geluids- en visuele functies van het indicatorpaneel helpen bij het gebruik van de koelkast.

**\*Optioneel:** De weergegeven functies zijn optioneel; er kunnen verschillen zijn in de vorm en de locatie van de functies op het indicatorpaneel van uw apparaat.

#### 1. Snel invriezen toets

Als de snelvriestoets wordt ingedrukt, verschijnt het snelvriessymbool branden en de snelvriesfunctie wordt geactiveerd. De temperatuur van het vriesvak wordt ingesteld op -27°C. De functie wordt geannuleerd wanneer de toets opnieuw wordt ingedrukt. De Snel invriezen functie wordt automatisch uitgeschakeld. Als u een grote hoeveelheid verse etenswaren moet invriezen, drukt u op de Snel invriezen toets voor u etenswaren in het vriesvak plaatst.

#### 2. Koelvak temperatuurinstelling toets

Biedt de mogelijkheid de temperatuur in te stellen voor het koelvak. Als u deze knop indrukt, kan de temperatuur van het koelvak worden ingesteld op 8, 6, 4 en 2°C.

#### 3. Foutconditie indicator

Diese Anzeige muss aktiv sein, wenn Ihr Kühlschrank keine ausreichende Kühlung durchführen kann oder wenn ein Sensorfehler vorliegt. Das Ausrufezeichen kann angezeigt werden, wenn Sie warme Lebensmittel in das Gefrierfach laden oder die Tür längere Zeit offen halten. Dies ist kein Fehler. Diese Warnung wird erlischen, wenn die Lebensmittel abgekühlt sind oder wenn eine Taste gedrückt wird.

#### 4. Vriesvak temperatuurinstelling toets

De temperatuurinstelling is gemaakt voor het vriesvak. Wanneer u de toets indrukt, wordt de temperatuur van het vriesvak ingesteld op -18,-20, -22, en -24 °C.

#### 5. Koelkast aan/uit

Biedt de mogelijkheid te koelkast uit te schakelen als de knop 3 seconden wordt ingedrukt. De koelkast kan worden ingeschakeld door de knop opnieuw in te drukken gedurende 3 seconden. Wanneer deze functie actief is schakelen alle indicators uit.

# Bediening van het product

## 6. Vakantie functietoets

Drücken Sie die Taste 3 Sekunden lang, um die Urlaubsfunktion zu aktivieren. Der Urlaubsmodus ist aktiviert und die LED auf dem Urlaubssymbol leuchtet. Das Kühlfach führt keine aktive Kühlfunktion aus. Wenn Sie diese Funktion aktivieren, sollten Sie Ihre Lebensmittel nicht im Kühlfach aufbewahren. Die anderen Fächer kühlen entsprechend der zuvor eingestellten Temperaturen weiter. Drücken Sie die Taste erneut 3 Sekunden lang, um diese Funktion abzubrechen.

### 6.1. Het vervangen van de lamp

Neem voor het vervangen van de lamp/led voor de binnenverlichting van uw koelkast contact op met uw bevoegde servicedienst. De lamp(en) voor dit apparaat is/zijn niet geschikt voor kamerverlichting in huis. Het doel van deze lamp is het veilig en comfortabel plaatsen van voedsel in de koelkast/vriezer door de gebruiker. De lampen die in dit apparaat worden gebruikt moeten bestendig zijn tegen extreme fysieke omstandigheden, zoals temperaturen beneden de -20°C.

**(alleen diepvrieskist en staande diepvriezer)**

### 6.2. De openingstijden van de deur omdraaien

De openingszijde van de deur van uw koelkast kan worden omgedraaid in overeenstemming met de locatie waar u ze plaatst. Als u de deur wilt omdraaien, moet u zeker beroep doen op de dichtstbijzijnde geautoriseerde service.

### 6.3. Open deur-alarm

Er gaat een alarmsignaal af wanneer de deur van de koelkast of van het diepvriesgedeelte gedurende een bepaalde periode open wordt gelaten. Dit geluidssignaal stopt zodra er een knop op de indicator wordt ingedrukt of wanneer de deur wordt gesloten.

### 6.4. HarvestFresh

**\* Mogelijk niet op alle modellen verkrijgbaar**

Groenten en fruit opgeslagen in groenteladen die worden verlicht met de HarvestFresh-technologie behouden hun vitamines voor een langere tijd dankzij de blauwe, groene, rode lichten en donkere cycli, die een dagcyclus simuleren.

Als u de deur van de koelkast opent tijdens de donkere periode van de HarvestFresh-technologie, zal de koelkast dit automatisch detecteren en het blauwgroene of rode licht inschakelen om de groentelade voor uw gemak te verlichten. Nadat u de deur van de koelkast hebt gesloten, zal de donkere periode doorgaan, die de nachttijd in een dagcyclus vertegenwoordigt.

Om uw groenten en fruit onder ideale vochtigheidsomstandigheden te bewaren, kunt u de locatie van de hendel op de groentelade wijzigen. Als alleen fruit en groenten worden bewaard, stelt u de hendel in op fruit; als alleen groenten worden bewaard, stelt u de hendel in op groenten, als gemengde producten worden opgeslagen, stelt u de hendel in op gemengde instelling.

### 6.5. Zuivelbak (koel bewaren)

Zorgt voor een lagere temperatuur in het koelvak. Gebruik deze bak om delicatessen (salami, worst, zuivelproducten enz.) op te slaan die een lagere bewaartemperatuur vereisen of vlees-, kip- of visproducten voor onmiddellijke consumptie. Bewaar in deze bak geen fruit en groenten.



# Bediening van het product

## 6.6. Verse etenswaren invriezen

- Activeer 8 uur voor het invriezen van verse levensmiddelen de Quick Freeze-functie.
- Om de kwaliteit van de etenswaren te bewaren, moeten de etenswaren die in het vriesvak worden geplaatst zo snel mogelijk worden ingevroren. Gebruik hiervoor de snel vriezen functie.
- Etenswaren invriezen wanneer ze vers zijn, verlengt de opslagduur in het vriesvak.

**i** Ijs in het vriesvak dooit automatisch.

- Verpak de etenswaren in luchtdichte verpakkingen en sluit stevig af.
- Zorg ervoor dat de etenswaren verpakt zijn voor u ze in de diepvriezer plaatst. Gebruik diepvriezer containers, tinfoolie en vochtbestendig papier, plastic zakken of gelijkaardige verpakkingsmaterialen in de plaats van het traditionele verpakkingspapier.
- Ingevroren etenswaren moet onmiddellijk na het ontdooien worden gebruikt en mogen niet opnieuw worden ingevroren.

- Markeer iedere verpakking met de datum voor u het invriest. Zo kunt u de versheid van iedere verpakking bepalen wanneer u de diepvriezer opent. Bewaar de oudere etenswaren vooraan zodat u ze eerst gebruikt.
- Verwijder geen grote hoeveelheden in een keer uit de diepvriezer.

## 6.7. Aanbevelingen voor het opslaan van ingevroren etenswaren

Het compartiment moet op minimum -18°C worden ingesteld.

1. Plaats de etenswaren zo snel mogelijk in de diepvriezer om ontdooien te vermijden.
2. Voor u invriest, moet u de “Ten minste houdbaar tot” datum op de verpakking om zeker te zijn dat ze niet verstreken zijn.
3. Zorg ervoor dat de verpakking van de etenswaren niet beschadigd is.

De temperatuur van het Vriesgedeelte instellen	Instellen van de temperatuur in het koelgedeelte	Opmerkingen
-18°C	4°C	Dit is de normaal aanbevolen instelling.
-20,-22 of -24°C	4°C	Deze instellingen worden aanbevolen bij omgevingstemperaturen van ho-ger dan 30°C.
Snel Invriezen	4°C	Gebruik deze functie wanneer u etenswaren op korte tijd wilt invriezen. Wanneer het proces is voltooid, keren de instellingen van het product terug naar de vorige positie.
-18°C of kouder	4°C	Gebruik deze instellingen als u vindt dat het koelvak niet koud genoeg is omwille van de omgevingstemperatuur of het regelmatig openen van de deur.

# Bediening van het product

## 6.8. Diepvriezer details

Conform de IEC 62552 normen moet de diepvriezer 4,5 kg etenswaren kunnen in-vriezen bij -18°C of lagere temperaturen bij 25°C kamertemperatuur in 24 uur voor ieder-re 100 liter vriesvak volume. Etenswaren kunnen enkel gedurende lange-re perioden worden bewaard bij een tempe-ratuur van -18°C of lager. U kunt etenswaren maanden lang vers hou-den (in de diepvriezer bij een temperatuur van 18°C of lager). De in te vriezen etenswaren mogen niet in contact komen met reeds ingevroren etens-waren om gedeeltelijk ontdooien te vermij-den. Kook de groenten en filter het water om de ingevroren bewaartijd te verlengen. Plaats de etenswaren in luchtdichte verpakkingen na het filteren en plaats ze in het vriesvak. Bananen, tomaten, sla, selderij, gekookte eieren, aardappelen en gelijkaardige etens-waren mogen nooit worden ingevroren. Als deze etenswaren bevroren zijn, heeft dit al-leen een negatieve impact op de voedings-waarden en kwaliteit van de etenswaren. Bederving die de gezondheid van de gebrui-ker in gevaar brengt, is niet mogelijk.

## 6.9. De etenswaren plaatsen

Diepvriezer deurvakken	Uiteenlopende Ingevroren etenswaren zoals vlees, vis, ijscrème, groenten, etc.
Koelvak deurvakken	Etenswaren in potten, afgedekte platen en containers, eieren
Koelvak deurvakken	Kleine en verpakte etenswaren of dranken
Groentevak	Fruit en groenten
Verse etenswaren compartiment	Delicatessen (ontbijt etenswaren, vleesproducten die op korte termijn worden gebruikt

## 6.10. Opklapbaar wijnrek

**\*Mogelijk niet in alle modellen beschikbaar**

Biedt de gebruiker opslagruimte voor wijnflessen wanneer dat nodig is. Om het gedeelte te gebruiken, houdt u het plastic deel vast en trekt u het langzaam in de volgende richting. Nu kan het opklapbare wijnrek worden gebruikt.

	Het wordt aanbevolen om maximaal 2 flessen wijn op een opklapbaar wijnrek te bewaren.
---	---

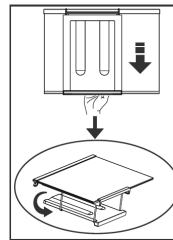

Als u het wijnrek wilt groeperen, moet u eerst de glazen lade verwijderen uit de koelkast. Plaats het op de glazen plaat door het plastic deel door de groeven voor-en achteraan te duwen zoals weergegeven in de afbeelding. Het product is klaar voor gebruik met het vouwbaar wijnrek.

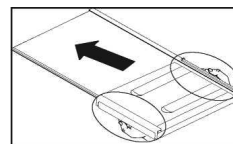

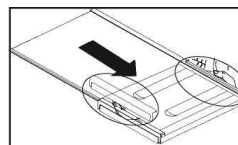

Als u het vouwbare wijnrek wilt verwijderen moet u eerst de glazen lade verwijderen uit de koelkast. Houd het plastic onderdeel vast en duw het in gelijk welke richting. U kunt u het product gebruiken zonder vouwbaar wijnrek indien nodig.





## 7 Onderhoud en reiniging

 Lees eerst de veiligheidsinstructies!

 Gebruik nooit benzine, benzeen of gelijksoortige substanties voor het reinigingswerk.

 Wij bevelen aan dat u de stekker uit het toestel trekt voordat u met reinigen begint.

 Gebruik nooit scherpe voorwerpen, zeep, huishoudproducten, afwasmiddel of boenwas om te poetsen.

 In producten die geen No Frost hebben, ontstaan er op de achterwand van het koelvak waterdruppels en een vingerdikke ijslaag. Maak het niet schoon; doe er nooit olie of soortgelijke middelen op.

 Gebruik uitsluitend licht vochtige microvezeldoeken om de buitenkant van het product schoon te maken. Sponzen en andere soorten schoonmaakdoeken kunnen het oppervlak krassen.

 Gebruik lauwwarm water om de kast van uw koelkast schoon te maken en wrijf deze droog.

 Gebruik een vochtige doek, uitgewrongen in een oplossing van één theelepel natriumbicarbonaat op 50 cl water, om de binnenkant schoon te maken en wrijf vervolgens droog.

 Zorg ervoor dat er geen water in de lamp en andere elektrische onderdelen binnensijpelt.

 Als uw koelkast voor een lange periode niet zal worden gebruikt, trek dan de stroomkabel eruit, verwijder alle etenswaren, maak de koelkast schoon en laat de deur op een kier staan.

 Kijk de deurgrendels regelmatig na om u ervan te overtuigen dat ze schoon en vrij van etensresten zijn.

 Om deurroosters te verwijderen, verwijdert u de inhoud en drukt u het deurrooster vervolgens eenvoudigweg naar boven vanaf de basis.

 Gebruik nooit reinigingsmiddelen of water dat chloor bevat om de buitenkant en de verchroomde onderdelen van het product te reinigen. Chloor veroorzaakt corrosie op dergelijke metalen oppervlakken.

 Gebruik geen scherp of schurend gereedschap, zeep, huishoudelijke reinigingsmiddelen, wasmiddelen, kerosine, stookolie, vernis, enz. om verwijdering en vervorming van de prints op het plastic gedeelte te voorkomen. Gebruik lauw water en een zachte doek voor het schoonmaken en droog vervolgens af.

### Bescherming van de kunststof oppervlakken

 Plaats geen vloeibare olie of in olie bereide maaltijden in uw koelkast in onafgedichte bakjes. Deze kunnen de kunststof oppervlakken van uw koelkast beschadigen. Mocht u olie morsen op de plastic oppervlakken, reinig dit deel van het oppervlak dan direct met warm water en spoel af.

## 8 Probleemoplossing

Controleer de volgende punten voordat u de onderhoudsdienst belt. Dit kan u tijd en geld besparen. Deze lijst omvat regelmatige klachten die niet voortkomen uit defect vakmanschap of materiaalgebruik. Het is mogelijk dat bepaalde functies die hier beschreven zijn niet tot uw product behoren.

### De koelkast werkt niet.

- De stekker zit niet op de juiste manier in het stopcontact. >>> Zorg ervoor dat de stekker stevig in het stopcontact zit.
- De zekering van het stopcontact waarop de koelkast is aangesloten of de hoofdzekering is gesprongen. >>> Controleer de zekering.

### Condensvorming langs de wand van het koelgedeelte (MULTIZONE, COOL CONTROL en FLEXI ZONE).

- De deur van de koelkast werd regelmatig geopend. >>> Open en sluit de deur van de koelkast niet te vaak.
- Omgeving is erg vochtig. >>> Plaats de koelkast niet in erg vochtige ruimtes.
- Voedsel met veel vloeistof wordt in open bakjes bewaard. >>> Bewaar dit soort voedsel in gesloten bakjes.
- De deur van de koelkast staat op een kier. >>> Sluit de deur van de koelkast.
- De thermostaat staat veel te laag. >>> Zet de thermostaat op een gepast niveau.

### De compressor draait niet

- Thermische bescherming van de compressor kan er uitspringen gedurende plotselinge stroomuitval of afsluiting van de stroomtoevoer wanneer de druk van het koelmiddel in het koelsysteem van de koelkast niet in balans is. De koelkast gaat na ongeveer 6 minuten draaien. Neem contact op met de onderhoudsdienst wanneer uw koelkast na deze periode niet start.
- De koelkast zit in een ontdooicyclus. >>> Dit is normaal voor een volledig automatisch ontdooiende koelkast. Ontdooicyclus vindt periodiek plaats.

- De stekker van de koelkast steekt niet in het stopcontact. >>> Zorg ervoor dat de stekker in het stopcontact zit.
- De temperatuurinstellingen werden niet correct uitgevoerd. >>> Kies een geschikte temperatuurwaarde.
- Er is een stroomstoring. >>> Zodra de storing is verholpen keert de koelkast terug naar normale werking.

### Het werkingsgeluid neemt toe wanneer de koelkast werkt.

- De werking van de koelkast kan veranderen als gevolg van wijzigingen in de omgevingstemperatuur. Dit is normaal en geen defect.

### De koelkast werkt frequent of gedurende lange tijd.

- Uw nieuwe product is mogelijk breder dan het vorige. Grote koelkasten werken langer.
- De omgevingstemperatuur kan hoog zijn. >>> Het is normaal dat het product langer draait wanneer de omgevingstemperatuur warm is.
- De stekker van de koelkast kan onlangs ingestoken zijn of de koelkast kan zijn volgeladen met etenswaren. Wanneer de stekker van de koelkast net is ingestoken of de koelkast kortgeleden is gevuld, duurt het langer om de ingestelde temperatuur te bereiken. Dit is normaal.
- Grote hoeveelheden warme levensmiddelen kunnen recentelijk in de koelkast zijn geplaatst. >>> Plaats geen warme etenswaren in de koelkast.
- Deuren werden regelmatig geopend of hebben enige tijd op een kier gestaan. >>> De warme lucht die in de koelkast is binnengekomen doet de koelkast langer werken. Open de deuren niet te vaak.
- De deur van het vries- of koelvak is mogelijk op een kier blijven staan. >>> Controleer of de deuren goed gesloten zijn.
- De koelkast is zeer koud ingesteld. >>> Stel de koelkasttemperatuur hoger en wacht tot de temperatuur wordt bereikt.

# Probleemoplossing

- Deurafdichting van de koelkast of diepvriezer kan vuil, versleten, gebroken of niet goed geplaatst zijn. >>> Reinig of vervang de afdichting. Een beschadigde/ gebroken afdichting maakt dat de koelkast langer moet werken om de huidige temperatuur te handhaven.

## **Diepvriestemperatuur is erg laag terwijl de koelkasttemperatuur voldoende is.**

- De diepvriestemperatuur is zeer koud ingesteld. >>> Stel de diepvriestemperatuur hoger in en controleer.

## **Koelkasttemperatuur is erg laag terwijl de diepvriestemperatuur voldoende is.**

- De temperatuur van het koelvak is zeer koud ingesteld. >>> Stel de koelkasttemperatuur hoger in en controleer.

## **Etenswaren die in laden van het koelgedeelte worden bewaard, bevroren.**

- De temperatuur van het koelvak is zeer hoog ingesteld. >>> Stel de koelkasttemperatuur lager in en controleer.

## **Temperatuur in de koelkast of diepvriezer is zeer laag.**

- De temperatuur van het koelvak is zeer hoog ingesteld. >>> De temperatuur van het koelvak heeft invloed op de temperatuur van de diepvriezer. Wijzig de temperatuur van de koelkast of de diepvriezer en wacht tot de betreffende compartimenten de gewenste temperatuur bereiken.
- Deuren werden regelmatig geopend of hebben enige tijd op een kier gestaan. >>> Open de deuren niet te dikwijls.
- De deur staat op een kier. >>> Sluit de deur volledig.
- De koelkast is pas ingeschakeld of werd recent geladen met voedsel. >>> Dit is normaal. Wanneer de koelkast net is ingeschakeld of kortgeleden werd gevuld, duurt het langer om de ingestelde temperatuur te bereiken.
- Grote hoeveelheden warme levensmiddelen kunnen recentelijk in de koelkast zijn geplaatst. >>> Plaats geen warme etenswaren in de koelkast.

## **Vibratie of geluid.**

- De vloer is niet gelijk of stabiel. >>> Indien de koelkast schommelt bij enige beweging, moet u de stelvoetjes aanpassen. Zorg dat de vloer vlak en sterk genoeg is om de koelkast te dragen.
- De spullen die boven op de koelkast liggen kunnen geluid veroorzaken. >>> Verwijder deze van de bovenzijde van de koelkast.

## **Er komt een geluid van morsende of sprayende vloeistof uit de koelkast.**

- Vloeistof- en gastromen vinden plaats conform de werkingsprincipes van uw koelkast. Dit is normaal en geen defect.

## **Er komt een fluitend geluid van de koelkast.**

- Er worden ventilatoren gebruikt om de koelkast te koelen. Dit is normaal en geen defect.

## **Condens op de binnenwanden van de koelkast.**

- Met warm en vochtig weer neemt ijs- en condensvorming toe. Dit is normaal en geen defect.
- Deuren werden regelmatig geopend of hebben enige tijd op een kier gestaan. >>> Open de deuren niet te dikwijls. Sluit deze wanneer ze open staan.
- De deur staat op een kier. >>> Sluit de deur volledig.

## **Vocht aan de buitenkant van de koelkast of tussen de deuren.**

- De lucht is mogelijk vochtig; dit is vrij normaal bij vochtig weer. Wanneer de vochtigheid minder wordt, zal de condens verdwijnen.

## **Ongewenste geur in de koelkast.**

- Ze wordt niet regelmatig schoongemaakt. >>> Maak de binnenkant van de koelkast regelmatig schoon met een spons met lauw water waarin eventueel wat carbonaat is opgelost.
- Sommige bakjes of verpakkingsmaterialen kunnen de geur veroorzaken. >>> Gebruik een ander bakje of ander soort verpakkingsmateriaal.

## Probleemoplossing

- Er staan etenswaren in de koelkast in open bakjes. >>> Bewaar de etenswaren in gesloten containers. Micro-organismen die zich verspreiden vanuit containers zonder deksel kunnen onaangename geuren veroorzaken.
- Neem bedorven voedingswaren en gemorste gerechten altijd direct uit de koelkast.

### **De deur sluit niet.**

- Voedselpakketjes kunnen er de reden van zijn dat de deur niet sluit. >>> Verplaats de pakketjes die de deur belemmeren.
- De koelkast staat niet volledig waterpas op de vloer. >>> Stel de stelvoetjes bij om de koelkast waterpas te zetten.
- De vloer is niet gelijk of stevig. >>> Zorg dat de vloer vlak is en de koelkast kan dragen.

### **Groenteladen zitten vast.**

- De levensmiddelen kunnen de bovenzijde van de lade raken. >>> Herschik de etenswaren in de lade.

### **Als het oppervlak van het product heet is.**

- Tijdens de werking kunnen tussen de twee deuren, de zijpanelen en het achterste rooster hoge temperaturen worden waargenomen. Dit is normaal en behoeft geen serviceonderhoud!

## DISCLAIMER/WAARSCHUWING

Sommige (eenvoudige) storingen kunnen adequaat worden afgehandeld door de eindgebruiker zonder dat er een veiligheidsprobleem of onveilig gebruik ontstaat, op voorwaarde dat ze worden uitgevoerd binnen de grenzen en in overeenstemming met de volgende instructies (zie het hoofdstuk 'Zelfreparaties').

Daarom moeten reparaties, tenzij anders toegestaan in het hoofdstuk 'Zelfreparaties' hieronder, worden uitgevoerd door geregistreerde professionele reparateurs om veiligheidsproblemen te voorkomen. Een geregistreerde professionele reparateur is een professionele reparateur die door de fabrikant toegang heeft gekregen tot de instructies en de lijst met reserveonderdelen van dit product volgens de methoden die zijn beschreven in wetgeving overeenkomstig Richtlijn 2009/125/EG.

**Alleen de servicedienst (d.w.z. geautoriseerde professionele reparateurs) die u kunt bereiken via het telefoonnummer in de gebruikershandleiding/garantiekartaal of via uw erkende dealer, mag echter service verlenen onder de garantievoorwaarden. Houd er daarom rekening mee dat reparaties door professionele reparateurs die niet door Beko zijn geautoriseerd de garantie ongeldig maken.**

### Zelfreparaties

Zelfreparaties kunnen door de eindgebruiker worden uitgevoerd met betrekking tot de volgende reserveonderdelen: deurklinken, deurscharnieren, trays, manden en deuropakkingen (vanaf 1 maart 2021 is een bijgewerkte lijst ook beschikbaar op support.beko.com).

Om de productveiligheid te waarborgen en het risico op ernstig letsel te voorkomen, moeten de genoemde zelfreparaties bovendien worden uitgevoerd volgens de instructies in de gebruikershandleiding voor zelfreparatie of de instructies die ter ondersteuning beschikbaar zijn op beko.com. Koppel voor uw veiligheid het product los voordat u een zelfreparatie probeert uit te voeren.

Reparatie- en reparatiepogingen door eindgebruikers voor onderdelen die niet in een dergelijke lijst zijn opgenomen en/of door eindgebruikers die de instructies in de gebruikershandleidingen voor zelfreparatie of de instructies die beschikbaar zijn in support.beko.com niet volgen, kunnen aanleiding geven tot veiligheidsproblemen die niet aan Beko kunnen worden toegeschreven en maken de garantie van het product ongeldig.

Daarom wordt het ten zeerste aanbevolen dat eindgebruikers geen pogingen doen om reparaties uit te voeren die buiten de genoemde lijst van reserveonderdelen vallen, en dat zij in dergelijke gevallen contact opnemen met geautoriseerde professionele reparateurs of geregistreerde professionele reparateurs. Dergelijke pogingen door eindgebruikers kunnen daarentegen veiligheidsproblemen veroorzaken en het product beschadigen en vervolgens brand, overstrooming, elektrocutie en ernstig persoonlijk letsel veroorzaken.

Bij wijze van voorbeeld, moeten onder andere de volgende reparaties worden uitgevoerd door erkende professionele reparateurs of geregistreerde professionele reparateurs: compressor, koelcircuit, moederbord, omvormerbord, displaybord, enz.

De fabrikant/verkoper kan in geen geval aansprakelijk worden gesteld wanneer eindgebruikers zich niet aan het bovenstaande houden.

De beschikbaarheid van reserveonderdelen van de koelkast die u hebt gekocht, is 10 jaar.

Tijdens deze periode zijn originele reserveonderdelen beschikbaar om uw koelkast juist te laten werken.

De minimale garantieduur van de koelkast die u hebt gekocht is 24 maanden.

Dit product is uitgerust met een lichtbron van de energieklassen 'G'.

De lichtbron in dit product mag alleen worden vervangen door professionele reparateurs.

