

beko

Wasmachine

Gebruiker Handleiding



B5WM69418W

2820532396/ NL / / 14-10-2024 08:54



Lees eerst deze handleiding!

Beste klant,







Hartelijk dank voor uw keuze van het Beko product. Wij hopen dat u de beste resultaten krijgt van uw product dat werd vervaardigd met hoogwaardige en moderne technologie. Om die reden vragen wij u deze volledige handleiding en alle andere begeleidende documenten zorgvuldig te lezen voor u het product in gebruik neemt.

U moet alle waarschuwingen en informatie omvat in deze handleiding naleven. U moet uzelf en uw product dus beschermen tegen mogelijke gevaren.

Bewaar de handleiding. Als u het product doorgeeft aan iemand anders mag u niet vergeten ook de handleiding mee te geven. De garantievoorwaarden, het gebruik en de probleemoplossing methoden voor uw product zijn omvat in deze handleiding.

Symbolen en definities

De volgende symbolen worden gebruikt in de handleiding:

	Gevaar dat fataal kan aflopen of resulteren in letsels.
	Belangrijke informatie en nuttige tips bij het gebruik.
	Lees de handleiding.
	Recyclebaar materiaal.
 	Waarschuwing voor heet oppervlak.
WAARSCHU- WING!	Gevaar dat kan resulteren in materiële schade aan het product of de omgeving.

Inhoudsopgave

1 Veiligheidsinstructies	4	6.4 Programmaselectie	27
1.1 Beoogd gebruik	4	6.5 Programma's	27
1.2 Veiligheid van kinderen, kwetsbare personen en huisdieren	4	6.6 Temperatuurselectie	30
1.3 Elektrische veiligheid.....	5	6.7 Selectie centrifugeersnelheid	30
1.4 Veiligheid bij de verplaatsing van het product.....	6	6.8 Selectie van hulpfuncties	31
1.5 Veiligheid tijdens de installatie.....	7	6.8.1 Hulpfuncties	32
1.6 Veiligheid tijdens de bediening.....	8	6.8.2 Gekozen functies/programma's door de functieknoppen gedurende 3 seconden in te drukken	33
1.7 Veiligheid tijdens het onderhoud en de reiniging	10	6.9 Eindtijd.....	34
2 Belangrijke instructies met betrekking tot het milieu	11	6.10 Het programma starten.....	35
2.1 Naleving van de AEEA-richtlijn.....	11	6.11 Laaddeurvergrendeling.....	35
2.2 Informatie over de verpakking.....	11	6.12 De selecties wijzigen nadat het programma is gestart.....	36
3 Technische specificaties.....	12	6.13 Het programma annuleren	37
4 Installatie.....	14	6.14 Einde van het programma	37
4.1 Geschikte installatielocatie.....	14	6.15 HomeWhiz- en afstandsbedieningsfunctie	37
4.2 Montage van de onderste paneeldeksele	14	6.15.1 HomeWhiz-instelling	38
4.3 De transportbeveiligingsbouten verwijderen.....	15	6.15.2 Een wasmachine instellen die is verbonden met het account van iemand anders.....	39
4.4 De watertoevoer aansluiten	16	6.15.3 De HomeWhiz Account koppeling verwijderen	39
4.5 De afvoerslang aansluiten op de afvoer	16	6.15.4 Afstandsbedieningsfunctie en het gebruik.....	40
4.6 De poten afstellen	17	6.15.5 HomeWhiz verbruikswaarden weergave.....	41
4.7 Elektrische aansluiting.....	17	6.15.6 Probleemoplossing	41
4.8 Starten.....	17	6.16 Trommelverlichting.....	41
5 Voorlopige voorbereiding.....	17	7 Onderhoud en reiniging.....	42
5.1 Wasgoed sorteren	18	7.1 De wasmiddellade reinigen	42
5.2 Het wasgoed op het wassen voorbereiden.....	18	7.2 Het reinigen van de laaddeur en de trommel	42
5.3 Tips om energie en water te besparen	18	7.3 Het product en het bedieningspaneel reinigen.....	42
5.4 Het wasgoed laden.....	18	7.4 Reinig de watertoevoerfilters	43
5.5 Correcte laadcapaciteit.....	18	7.5 Resterend water wegpompen en het pompfilter reinigen	43
5.6 Wasmiddel en wasverzachter gebruiken	19	8 Probleemoplossing	44
5.7 Tips voor efficiënt wassen.....	21	9 DISCLAIMER / WAARSCHUWING ...	48
5.8 Weergegeven programmaduur.....	22		
6 De bediening van he product.....	22		
6.1 Bedieningspaneel	23		
6.2 Symbolen op het scherm	24		
6.3 Tabel programma en verbruik	25		



1 Veiligheidsinstructies

Dit hoofdstuk omvat de nodige veiligheidsinstructies om het risico van persoonlijke letsels of materiële schade te voorkomen.

Ons bedrijf kan niet aansprakelijk worden geteld voor schade die kan optreden als deze instructies niet worden nageleefd.

- De installatie- en reparatiewerken moeten altijd worden uitgevoerd door een geautoriseerde dienst.
- Gebruik uitsluitend originele reserveonderdelen en accessoires.
- U mag geen enkel onderdeel van het product repareren of vervangen tenzij dit duidelijk wordt aangegeven in de handleiding.
- U mag het product niet wijzigen.



1.1 Beoogd gebruik

- De verwerkbaarheidsduur van het product is 10 jaar. Tijdens deze periode zijn originele onderdelen beschikbaar om het apparaat correct te laten werken.
- Dit product is ontworpen voor huishoudelijk gebruik. Het is niet bestemd voor commerciële

doeleinden en dient niet gebruikt te worden waar het niet voor bedoeld is.

- Het product mag enkel worden gebruikt om wasgoed dat hiervoor gemarkeerd is te wassen en te spoelen
- Dit apparaat is bedoeld voor huishoudelijk gebruik en gelijkaardige toepassingen zoals Bijvoorbeeld:
 - Personeelskeukens van winkels, kantoren en andere werkomgevingen;
 - Ranches,
 - door klanten van hotels, motels en andere accommodatie faciliteiten,
 - Bed and breakfasts, guesthouse-achtige omgevingen,
 - Gemeenschappelijke zones in appartementenblokken of wasplaatsen.



1.2 Veiligheid van kinderen, kwetsbare personen en huisdieren

- Dit product mag worden gebruikt door kinderen van 8 jaar en ouder en personen met een verminderde fysiek, gevoelsmatig en mentaal vermogen of een gebrek aan ervaring en kennis als ze onder toezicht staan of met betrekking in-

structies krijgen met betrekking tot het veilige gebruik van het apparaat en de betrokken risico's.

- Kinderen jonger dan 3 jaar moeten uit de buurt worden gehouden, mits ze onder voortdurend toezicht staan.
- Elektrische producten zijn gevaarlijk voor kinderen en huisdieren. Kinderen of huisdieren mogen niet spelen met het product en ze mogen er niet op of in klimmen. Controleer de binnenzijde van het product voor gebruik.
- Gebruik het kinderslot om te voorkomen dat kinderen het product kunnen manipuleren.
- Vergeet niet de laaddeur dicht te doen als u de kamer verlaat waar het product staat. Kinderen en huisdieren kunnen in het product geklemd raken en verdrinken.
- Kinderen mogen geen reinigings- of onderhoudswerken uitvoeren als ze niet onder toezicht staan van een volwassene.
- Houd het verpakkingsmateriaal uit de buurt van kinderen. Risico van letsels en verstikking.

- Houd alle oplosmiddelen en additieven die worden gebruikt met het product buiten het bereik van kinderen.
- Snijd het netsnoer door en breek of deactiveer het vergrendelingsmechanisme van de deur voor u het product weggooit om de veiligheid van kinderen te garanderen.



1.3 Elektrische veiligheid

- De stekker van het product dient uit het stopcontact getrokken te zijn tijdens installatie, onderhoud, reiniging en reparatiewerkzaamheden. Verwijder de stekker of de zekering van het product.
- Als het netsnoer is beschadigd, moet het worden vervangen door de geautoriseerde service om risico's te vermijden.
- U mag het netsnoer niet onder of achter het product duwen. Plaats geen zware voorwerpen op het netsnoer. U mag het netsnoer niet buigen, verpletteren en in contact brengen met warmtebronnen.
- Gebruik enkel het originele snoer. Gebruik geen gesneden of beschadigde kabels.

- Gebruik geen verlengsnoer, multistekker of adapter om uw product in te schakelen.
- Verlengsnoeren, multistekkers, adapters of draagbare voedingen kunnen oververhitten en brand veroorzaken. Zorg ervoor geen stopcontacten en draagbare voedingen in de buurt van of achter het product te plaatsen.
- De stekker moet gemakkelijk bereikbaar zijn. Als dit niet mogelijk is, moet er een mechanisme beschikbaar zijn dat voldoet aan de elektrische wetgeving en die alle terminal loskoppelt van het netwerk (zekering, schakelaar, hoofdschakelaar, etc.).
- U mag de stekker niet aanraken met natte handen.
- Wanneer u de stekker van het apparaat verwijdert uit het stopcontact mag u niet aan het snoer zelf trekken maar enkel aan de stekker.
- Zorg ervoor dat de stekker niet nat, vuil of stoffig is.
- U mag uw product nooit aansluiten op energiebesparende apparaten. Dergelijke systemen zijn schadelijk voor het product.



1.4 Veiligheid bij de verplaatsing van het product

- U moet de stekker van het product de wateruitlaat en wateraansluitingen verwijderen voor de verplaatsing. Dreneer al het water dat in het product aanwezig is.
- Dit is een zwaar product, u mag het niet zelf verplaatsen. Als het product op u valt, kan dit letsels veroorzaken. Laat het product niet vallen tijdens dragen.
- U mag geen onderdelen zoals de deur vasthouden om het product op te tillen en te verplaatsen. De bovenste lade moet stevig worden bevestigd voor de verplaatsing.
- Draag het product in de rechtopstaande positie. Als het niet rechtop kan worden gedragen, kunt u het op zijn rechterkant kantelen van vooraf gezien.
- Verzeker u ervan dat de slangen en het netsnoer niet gevouwen, gekneld of samengeperst worden nadat het product is aangebracht na de installatie of reiniging.



1.5 Veiligheid tijdens de installatie

- Controleer de informatie in de handleiding en de installatievoorschriften om het product voor te bereiden op de installatie en zorg ervoor dat het elektrisch net, de waterleiding en de wateruitlaat geschikt zijn. Zo niet moet u een gekwalificeerde elektricien en loodgieter bellen om de nodige stappen de ondernemen. Deze bewerkingen vallen onder de verantwoordelijkheid van de klant.
- Voor u begint met de installatie moet u ervoor zorgen de zekering uit te schakelen om de voeding uit te schakelen voor de lijn waarop het product wordt aangesloten.
- Dit product is bedoeld voor gebruikt tot een maximale hoogte van 2000 meter boven de zeespiegel.
- Inspecteer het product op schade voor u het installeert. Laat het apparaat niet installeren als het beschadigd is.
- Draag altijd persoonlijke beschermingsuitrusting (handschoenen, etc.) tijdens de installatie, het onderhoud en de reparaties van het product. Er bestaat risico van letsels.
- Er kunnen letsels optreden als men de handen op de onbedekte sleuven plaatst. Sluit de openingen van de transport veiligheidsbouten met plastic pluggen.
- U mag het product niet installeren of achterlaten op locaties waar het kan worden blootgesteld aan externe omgevingsomstandigheden.
- Installeer het product niet in omgevingen waar de temperatuur lager dan 0 °C kan dalen.
- Plaats het product niet op een tapijt of een gelijkaardig oppervlak. Dit kan een brandgevaar betekenen aangezien er geen luchtcirculatie is onderaan.
- Plaats het product op een vlak en stevig oppervlak en balanceer het met de verstelbare poten.
- Sluit het product aan op een geaard stopcontact beveiligd met een zekering conform de stroomwaarden vermeld op het typeplaatje. Zorg ervoor dat de aarding wordt uitgevoerd door een expert elektricien. Gebruik het product niet zonder een geschikte aarding in conformiteit met de regio / nationale regelgeving.

- Steek de stekker van het product in een stopcontact met geschikte spannings- en frequentiewaarden zoals vermeld op het typeplaatje.
- U mag de stekker van het product niet in losse, gebroken, vuile of vette stopcontacten steken of in stopcontacten die uit hun zittingen zijn gekomen met een risico van contact met water.
- Gebruik de nieuwe slangenset die wordt geleverd met het product. U mag oude slangensets niet opnieuw gebruiken. Breng geen toevoegingen aan op de slangen.
- Sluit de waterinlaatslang rechtstreeks aan op de waterkraan. De druk van de kraan moet minimum 0,1 MPa (1 bar) en maximum 1MPa (10 bars) bedragen. 10 tot 80 liter water moeten uit de kraan stromen in een minuut voor de correcte werking van het product. Als de waterdruk hoger is dan 1 MPa (10 Bars) moet een reduceerventiel worden aangebracht. De maximum toegelaten temperatuur is 25°C.
- Plaats het uiteinde van de waterafvoerslang in de afvalwater afvoerleiding, de wastafel of de badkuip.
- Plaats het netsnoer en leidingen zodanig dat er geen struikelgevaar bestaat.
- Installeer het product niet achter een deur, schuifdeur of op een andere locatie waar de volledige opening van de deur wordt belemmerd.
- Als een droger op het product moet worden geplaatst, moet u een geschikte bevestiging aanbrenge die u hebt verkregen van de geautoriseerde service.
- Er bestaat een risico met elektrische onderdelen wanneer de bovenste laden worden verwijderd. U mag de bovenste lade van het product niet ontmantelen.
- Plaats het product op een afstand van ten minste 1 cm met de randen van uw meubilair.



1.6 Veiligheid tijdens de bediening

- Wanneer u apparaten gebruikt, mag u enkel oplosmiddelen, verzachters en additieven gebruiken die geschikt zijn voor wasmachines.
- Gebruik nooit chemische oplosmiddelen op het product. Dit materiaal kan een explosierisico inhouden.
- U mag nooit een defect of beschadigd product bedienen. Verwijder de stekker uit het

stopcontact (of schakel de zekering uit), sluit de waterkraan en bel de geautoriseerde service.

- Plaats geen ontstekingsbronnen (brandende kaars, sigaretten, etc.) of warmtebronnen (strijkijzers, fornuizen, ovens, etc.) bovenop of in de buurt van het product. Plaats geen ontvlambaar/explosief materiaal in de buurt van het product.
- U mag niet klimmen op het product.
- Verwijder de stekker uit het product en sluit de kraan als u het product niet zult gebruiken gedurende een lange periode.
- Oplosmiddel/onderhoudsmateriaal kan spatten uit de wasmiddellade als deze wordt geopend wanneer de machine in werking is. Contact van het wasmiddel met uw huid of ogen kan gevaarlijk zijn.
- Zorg ervoor dat er geen huisdieren in het product klimmen. Controleer de binnenzijde van het product voor gebruik.
- Forceer nooit een vergrendelde laaddeur. De deur kan worden geopend zodra de wascyclus is beëindigd. Als de deur niet opengaat, kunt u de oplossingen gebruiken voor "Laaddeur

kan niet worden geopend' in het hoofdstuk 'Probleemoplossing'.

- Was geen elementen die zijn vervuild met benzine, kerosine, benzeen, drukregelaars, alcohol of andere ontvlambare of explosieve materialen en industriële chemicaliën.
- Gebruik geen stomerij wasmiddel en was, centrifugeer of spoel geen wasgoed dat is vervuild met stomerij wasmiddel.
- Plaats uw handen nooit in de draaiende trommel. Wacht tot de trommel niet meer draait
- Als u wasgoed wast aan hoge temperaturen, kan het afgevoerde water uw huid verbranden als het in contact komt met uw huid, bijvoorbeeld als de afvoerslang is aangesloten op de kraan. Raak het afvalwater niet aan.
- Neem de volgende maatregelen om de vorming van een biofilm en onaangename geurtjes te voorkomen.
 - Zorg ervoor dat de kamer waar u de wasmachine plaatst goed is geventileerd.
 - Neem de deurpakking en het glas van de deur af met een droge en schone doek aan het einde van het programma.

- Het venster van de laaddeur warmt op tijdens het wassen op hoge temperaturen. Laat daarom in het bijzonder kinderen het venster tijdens het wassen niet aanraken.
- Voor u versleten en niet langer bruikbare items weggooit:
 1. Verwijder de stekker uit het stopcontact.
 2. Snijd het netsnoer door en verwijder het van het apparaat met de stekker.
 3. Breek het vergrendelingsmechanisme van de laaddeur om deze onbruikbaar te maken.
 4. Laat kinderen niet spelen met het afgedankte product.
- blokkeringen veroorzaken en scherpe voorwerpen kunnen persoonlijke letsels veroorzaken.
- Gebruik een schone, droge doek om vreemd materiaal of stof te verwijderen van de pinnen van de stekker. U mag geen natte of vochtige doek gebruiken om de stekker te reinigen. Zo niet, bestaat er een risico van brand of elektrische schokken.
- Was het product niet af met hogedrukreinigers of door er damp of water op te verstuiven of te gieten. Er bestaat gevaar op elektrische schokken.
- Gebruik geen scherpe of schurende middelen om het product te reinigen. Gebruik geen huishoudelijke reinigingsproducten, oplosmiddelen, gas, benzine, verdunner, alcohol, vernis, , etc. tijdens het reinigen



1.7 Veiligheid tijdens het onderhoud en de reiniging

- Voor u de wasmachine reinigt of onderhoudt, moet u de stekker uit het stopcontact verwijderen of de stroom onderbreken bij de zekering.
- Als u het product moet verplaatsen om het te reinigen, mag u niet trekken aan het deksel. Het deksel kan barsten en letsels veroorzaken!
- Plaats uw handen, voeten of metalen voorwerpen niet onder of achter uw product. Dit kan
- Reinigingsmiddelen met oplosmiddelen kunnen giftige dampen vrijgeven, bijv. reinigingsmiddel. Gebruik geen reinigingsmiddelen met oplosmiddelen.
- Er kunnen resten van het wasmiddel achterblijven in de wasmiddellade wanneer u de machine opent voor de reiniging.

- U mag het filter of de afvoerpomp niet demonteren als het product is ingeschakeld.
- De temperatuur in de machine kan stijgen tot 90°C. Reinig het filter nadat het water in de ma-

chine is afgekoeld om het risico op brandwonden te vermijden.

2 Belangrijke instructies met betrekking tot het milieu

2.1 Naleving van de AEEA-richtlijn



Dit product is conform met de EU AEEA-richtlijn (2012/19/EU). Dit product draagt een classificatiesymbool voor afval elektrische en elektronische apparatuur (AEEA).

Dit product werd vervaardigd met kwalitatief hoogstaande onderdelen en materialen die opnieuw kunnen worden gebruikt en die geschikt zijn voor recycling. Om die reden mag u het afvalproduct niet weggooien met normaal huishoudelijk of ander afval aan het einde van de levensduur. Neem het naar een inzamelcentrum voor de recyclage van elektrische en elektronische apparatuur. Raadpleeg uw lokale autoriteiten voor meer informatie over deze inzamelcentra.

Naleving van de RoHS-richtlijn:

Het product dat u hebt gekocht is conform met de Europese RoHS-richtlijn (2011/65/EU). Het bevat geen schadelijk en verboden materiaal zoals gespecificeerd in de richtlijn.

2.2 Informatie over de verpakking

Het verpakkingsmateriaal van het product is gefabriceerd van recyclebaar materiaal in overeenstemming met onze Nationale Milieuwetgeving. U mag het verpakkingsmateriaal niet samen met het huishoudelijke of ander afval weggooien. U moet ze naar de inzamelpunten voor verpakkingsmateriaal brengen die zijn aangewezen door de autoriteiten.

3 Technische specificaties













































Naam of handelsmerk van de leverancier:	Beko
Naam van het model	B5WM69418W
	457100012700
Nominale capaciteit (kg)	9
Maximale centrifugeersnelheid (cyclus/min)	1400
Ingebouwd	No
Hoogte (cm)	84,5
Breedte (cm)	60
Diepte (cm)	58
Enkele / Dubbele waterinlaat	+ / -
Elektrische verbinding (V/Hz)	230 V / 50Hz
Totale stroom (A)	10
Totaal vermogen (W)	2200
Hoofdmodel code	1621

 	<p>De informatie over het model zoals opgeslagen in de productdatabank is beschikbaar op de volgende website waar u kunt zoeken op de ID van het model (*) die vermeld staat op het typeplaatje.</p> <p>https://eprel.ec.europa.eu/</p>
<p>SUPPLIER'S NAME MODEL IDENTIFIER → (*)</p> <p> </p>	

 De verbruikswaarden gelden wanneer de draadloze netwerkverbinding is uitgeschakeld.

 De gedefinieerde ondersteuningsperiode voor software-updates voor cyberbeveiliging van het product is de garantieperiode van het product. Na deze periode zijn cyberbeveiligingsgerelateerde software-updates niet gegarandeerd.

Symbolentabel

											
Voorwas	Snel	Snel+	Extra spoelbeurt	Extra water	Antikreuk	Verwijdering van huisdierhaar	Stomen	Nachtstand	Weken	Spoelstop	
											
Automatische dosering	Keuze voor vloeibaar wasmiddel	Keuze wasverzachter	Spoelen	Centrifugeren + pompen	Pompen	Temperatuur	Centrifugeren	Niet Centrifugeren	Kraanwater (koud)	Geen water	Tijdsuitlet
											
Deur vergrendeling	Kinder slot	Aan/uit	Start / pauze	Bevuilingsgraad	Item toevoegen	Programma downloaden	Wassen	OK (End)	Annuleren	Antikreuk+	Drogen
											
Onderdompelen	Extra droog	Kastdroog	Strijkdroog	Tijddrogen	Wassen en dragen	Intensief	Watermodus	Water besparen			

4 Installatie



Lees eerst het hoofdstuk "Veiligheidsinstructies"!



Uw wasmachine detecteert automatisch de hoeveelheid wasgoed die in de machine wordt geplaatst bij de selectie van een programma. Tijdens de installatie van het product, voor het eerste gebruik, moet de machine worden gekalibreerd om zeker te zijn dat de hoeveelheid wasgoed zo nauwkeurig mogelijk wordt gedetecteerd.

Selecteer hiervoor het programma Trommelreiniging* en annuleer de Zwierfunctie. Start het programma zonder wasgoed. Wacht tot het einde van het programma. Dit duurt ca. 15 minuten.

*De naam van het programma kan variëren naargelang het model. Voor de gepaste programmaselectie kunt u het hoofdstuk raadplegen met de beschrijvingen van de programma's.

- Neem contact op met de dichtstbijzijnde geautoriseerde service voor de installatie van uw apparaat.
- Zorg ervoor dat de installatie en de elektrische aansluitingen van het product worden uitgevoerd door een geautoriseerde serviceagent. De fabrikant kan niet verantwoordelijk worden gehouden voor schade veroorzaakt door procedures uitgevoerd door niet-geautoriseerde personen.
- De voorbereiding van de locatie en elektrische, watertoevoer en -afvoerinstallaties op de plaats van installatie is de verantwoordelijkheid van de klant.
- Verzeker u ervan dat de watertoevoer- en afvoerslangen als ook de stroomkabel niet gevouwen, gekneld of samengeperst worden als u het product na installatie of reinigingswerkzaamheden op zijn plaats zet.

- Controleer voor de installatie visueel of het product defecten heeft. Laat het apparaat niet installeren als het beschadigd is. Beschadigde producten kunnen risico's voor uw veiligheid veroorzaken.

4.1 Geschikte installatielocatie

- Plaats het product op een harde en vlakke vloer. Plaats het niet op een hoog tapijt of andere gelijkaardige oppervlakken. Als het apparaat op een ongepaste vloer wordt geplaatst, kan dit lawaai en trillingen veroorzaken.
- Totale gewicht van de wasmachine en de droger - met een volle lading- wanneer ze boven op elkaar worden gestapeld is ca. 180 kilogram. Plaats het product op een stevige en vlakke vloer die voldoende capaciteit heeft om de lading te dragen.
- Plaats het product niet bovenop de stroomkabel.
- Installeer het product niet op plaatsen waar de temperatuur kan dalen tot minder dan 0 °C. Vriezen kan het product beschadigen.
- Laat een minimum ruimte van 1 cm tussen het product en de meubelen.
- Als u het product wilt installeren op een oppervlak met trappen mag u het nooit dicht bij de rand plaatsen.
- Plaats het product niet op een platform.
- Plaats geen warmtebronnen, zoals kookplaten, strijkijzers, ovens, etc. op het apparaat en gebruik deze niet op het product.

4.2 Montage van de onderste paneel-deksels



Bij een aantal modellen zijn de basisonderdelen van de producten volledig gesloten. Deze producten hebben geen stekkers en afdekkingen.

- Om het geluid comfort van het product te verhogen, bevestigt u deksel A nadat het het verpakkingsschuim hebt verwijderd.

Deksel A

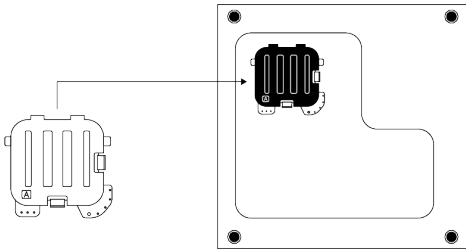

Kantel de machine licht naar achter. Laat de tabs van deksel A rusten tegen het onderste paneel. Voltooi de montage door te draaien aan het deksel.

- Deksel B en de dop zijn optioneel. Bevestig deksel B en de dop indien beschikbaar.

Deksel B

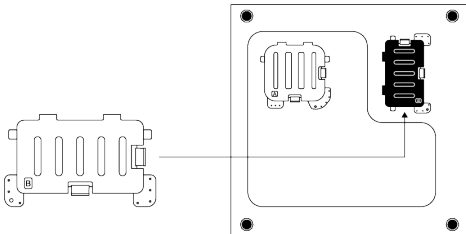

Laat de tabs van deksel B rusten tegen het onderste paneel. Voltooi de montage door te draaien aan het deksel.

Dop

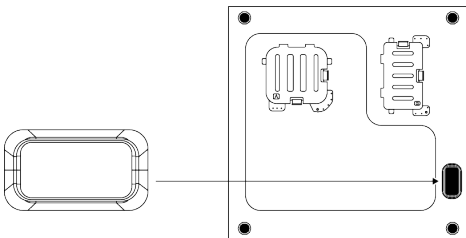

Voeg de dop in door hem in te drukken met uw vinger.

4.3 De transportbeveiligingsbouten verwijderen

1. Draai alle transport veiligheidsbouten los met een gepaste sleutel tot ze vrij bewegen.
2. Buig het interne deel door dit in te drukken bij de gripzones en trek het onderdeel uit.
3. Bevestig de plastic deksels die worden geleverd in de tas met de handleiding in de openingen op het achterpaneel.

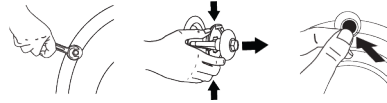

BERICHT

Verwijder de transport veiligheidsbouten voor u het product in gebruik neemt. Zo niet kan het product worden beschadigd.



BERICHT

Bewaar de transport veiligheidsbouten op een veilige plaats zodat u het product opnieuw kunt verplaatsen in de toekomst. Monteer de transport veiligheidsbouten in de omgekeerde volgorde van de demontageprocedure. Verplaats het product nooit zonder de beveiligingsbouten voor vervoer goed op hun plek te hebben bevestigd.

4.4 De watertoevoer aansluiten



BERICHT

Modellen met enkele watertoevoer mogen niet worden aangesloten op de warmwaterkraan. In dat geval raakt het wasgoed beschadigd of schakelt het product over op de beveiligingsmodus en werkt het niet. Gebruik geen oude of gebruikte waterinlaatslangen op het nieuwe product. Dit kan waterlekken veroorzaken in uw machine en vlekken op uw wasgoed.

1. Draai alle moeren van de slangen vast met de hand. Gebruik nooit een moersleutel wanneer u de moeren vastdraait.
2. Open de kranen volledig nadat u ze hebt aangesloten om te controleren op waterlekken op de aansluitingspunten. Als u lekken vaststelt, moet u de kraan dicht draaien en de moer verwijderen. Controleer de pakking en draai de moer opnieuw zorgvuldig aan. Houd de kranen van het product dicht als het niet wordt gebruikt om waterlekage en daaruit voortvloeiende schade te voorkomen.

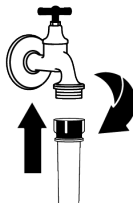
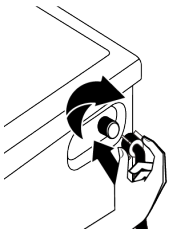

4.5 De afvoerslang aansluiten op de afvoer

1. Bevestig het uiteinde van de afvoerslang rechtstreeks op de afvoerwaterslang, wastafel of badkuip.



Uw woning kan onderstromen als de afvoerslang loskomt tijdens de afvoer van het water. Er bestaat een brandrisico door te hoge wastemperaturen. Om dergelijke situaties te voorkomen en ervoor te zorgen dat het product probleemloos water aan- en afvoert, moet u de afvoerslang veilig bevestigen.

2. Sluit de afvoerslang aan op minimaal 40 cm en maximaal 100 cm hoogte.
3. Als de waterafvoerslang op vloerniveau of dichtbij de vloer (40 cm of lager) wordt gemonteerd en daarna verhoogd kan de waterafvoer moeilijker verlopen en kan het wasgoed zeer nat uit de machine komen. Volg daarom de hoogtes die in de afbeelding staan vermeld.

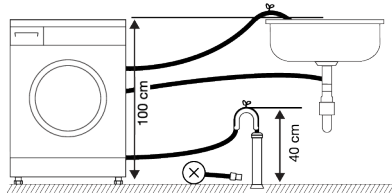

4. te voorkomen dat afvoerwater terugstroomt in het product en om een vlotte afvoer te garanderen, mag u het uiteinde van de slang niet onderdompelen in het afvoerwater of meer dan 15 cm in de afvoer steken. Als het te lang is, moet u het inkorten.
5. Het uiteinde van de slang mag niet worden gebogen, men mag er niet op stappen en de slang mag niet gekneld raken tussen de afvoer en het product. Zo niet kunt u problemen ondervinden met de waterafvoer.
6. Als de slang te kort is, gebruik deze door een originele verlengslang toe te voegen. De totale lengte van de slang mag niet meer zijn dan 3,2 m. Om waterlekken te voorkomen, moet u de aansluiting tussen de verlengslang en de afvoerslang van het product beveiligen met een geschikte klem zodat ze niet los kan komen en lekken veroorzaken.

4.6 De poten afstellen



WAARSCHUWING!

Ten einde ervoor te zorgen dat uw machine stiller en zonder trillingen werkt, moet deze waterpas en in evenwicht op zijn poten staan. Zorg ervoor dat de machine waterpas staat door de poten te verstellen. Zo niet kan het product bewegen en problemen veroorzaken door verplettingen, lawaai en trillingen. Om schade aan de borgmoeren te voorkomen, mag u geen gereedschap gebruiken om de moeren los te draaien.

1. Draai de borgmoeren op de pootjes met de hand los.
2. Stel de voetjes bij tot het product waterpas staat en correct is gebalanceerd.
3. Draai alle borgmoeren vast met de hand.

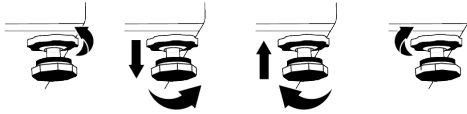

4.7 Elektrische aansluiting

Sluit het product aan op een geaard stopcontact beschermd door een zekering van 16 ampère. Ons bedrijf kan niet aansprakelijk worden gehouden voor schade die wordt veroorzaakt als het product wordt gebruikt zonder aarding in overeenstemming met de lokale regelgeving.

- De aansluiting moet voldoen aan de nationale regelgeving.
- De elektrische aansluitkabel infrastructuur van het product moet toereikend en geschikt zijn voor de vereisten van het product. Het is aanbevolen een aardlekschakelaar te gebruiken.

- De stroomkabelstekker moet binnen makkelijk bereik zijn na de installatie.
- Als de huidige voeding van de zekering of stroomschakelaar in het huis lager is dan 16 ampère, moet een bevoegde elektricien dan een zekering van 16 ampère installeren.
- De spanning vermeld in de "Technische specificaties" moet gelijk zijn aan de netspanning.
- Maak geen verbindingen via verlengsnoeren of meerwegstekkers. De aansluitkabel kan oververhitting en brand veroorzaken.



Als het netsnoer is beschadigd, moet het worden vervangen door de geautoriseerde service om risico's te vermijden.

4.8 Starten

Voor u het product opstart, moet u de voorbereidingen treffen die worden beschreven in sectie "Milieुरichtlijnen" en "installatie". Om het product voor te bereiden op het wassen van wasgoed voert u de eerste handeling uit in het Trommelreinigingsprogramma. Als dit programma niet beschikbaar is in uw product, moet u de methode volgen die wordt beschreven in sectie "De laaddeur en de trommel reinigen".

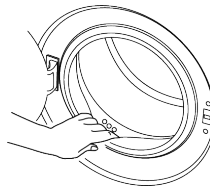

Er kan wat water achtergebleven zijn in het product door de kwaliteitscontroleprocessen tijdens de productie. Dit is niet schadelijk voor de machine.

5 Voorlopige voorbereiding



Lees eerst het hoofdstuk "Veiligheidsinstructies"!

5.1 Wasgoed sorteren

- Sorteert de was volgens het type stof, kleur, mate van bevuilding en toegestane watertemperatuur.
- Volg altijd de instructies op de kledingetiketten.

5.2 Het wasgoed op het wassen voorbereiden

- Wasgoed met metalen delen zoals beugelbeha's, gespen of metalen knopen zullen het product beschadigen. Verwijder de metalen onderdelen of was de kleding in een waszak of kussensloop.
- Neem alle voorwerpen uit de zakken zoals munten, pennen en paperclips, en draai de zakken binnenstebuiten en borstel ze uit. Soortgelijke voorwerpen kunnen het product beschadigen of lawaai veroorzaken.
- Plaats kleine kledingstukken zoals babysokjes en nylon kousen in een waszak of kussensloop.
- Doe gordijnen erin zonder deze samen te drukken. Verwijder bevestigingshaken van de gordijnen. Gordijnaccessoires kunnen trekken en scheuren aan de gordijn.
- Sluit ritssluitingen, naai losse knopen vast en herstel scheuren.
- Was 'machinewasbare' of 'handwasbare' producten uitsluitend met een geschikt programma.
- Was geen kleuren en witgoed samen. Nieuwe, donkergekleurde katoenen stoffen geven veel kleur af. Was ze afzonderlijk.
- Hardnekkige vlekken moeten zorgvuldig behandeld worden voor het wassen.
- Was broeken en fijn wasgoed binnenstebuiten.
- Wasgoed bevuild met materialen zoals bloem, kalkstof, melkpoeder enz. moet goed uitgeschud worden voor het in de machine wordt geplaatst. Dergelijk stof en poeder op het wasgoed kan zich met de tijd opstapelen op de binnendelen van de machine en schade veroorzaken.

5.3 Tips om energie en water te besparen

De volgende informatie zal u helpen het product op een ecologische en energiebesparende manier te gebruiken.

- Laat het product werken op de hoogste laadcapaciteit die het door u geselecteerde programma toestaat, maar laadt niet te veel. Zie "Programma- en verbruikstabel".
- Volg altijd de instructies op de verpakking van het wasmiddel.
- Was lichtbevuilde was op lage temperaturen.
- Gebruik snellere programma's voor kleine hoeveelheden lichtbevuilde was.
- Gebruik geen voorwas en hoge temperaturen voor was die niet ernstig vervuild of bevekt is.
- Indien u van plan bent uw wasgoed in de droger te drogen, selecteer dan de hoogste aanbevolen centrifugeersnelheid tijdens het wasproces.
- Gebruik niet meer wasmiddel dan de hoeveelheid die wordt aanbevolen op de verpakking.

5.4 Het wasgoed laden

1. Open de laaddeur.
2. Plaats het wasgoed losjes in de machine.
3. Duw de laaddeur dicht tot u een kliksluiting hoort. Zorg dat er niets tussen de deur zit. De laaddeur is vergrendeld als een programma draait. De deur kan worden geopend zodra de wascyclus is beëindigd. U kunt dan de laaddeur openen. Indien de deur niet opengaat, past u de oplossingen toe die worden gegeven voor de fout "Laaddeur kan niet worden geopend" in het hoofdstuk 'Probleemoplossing'.

5.5 Correcte laadcapaciteit

De maximum laadcapaciteit hangt af van het type was, de mate van bevuilding en het gewenste wasprogramma.

Het product past de hoeveelheid water automatisch aan naargelang het gewicht van het wasgoed dat in het product wordt geplaatst.



Volg de instructies in de "Programma en verbruikstabel". Indien de machine te veel wordt geladen, zal de wasprestatie van de machine afnemen. Bovendien kunnen er zich lawaai- en trilproblemen voordoen.

5.6 Wasmiddel en wasverzachter gebruiken



WAARSCHUWING!

Lees de instructies van de fabrikant op de verpakking wanneer u wasmiddelen, wasverzachters, stijfsel, bleekmiddel en ontkleunders, antikalkmiddelen gebruikt en volg de vermelde dosering. Gebruik indien mogelijk een maatbeker.

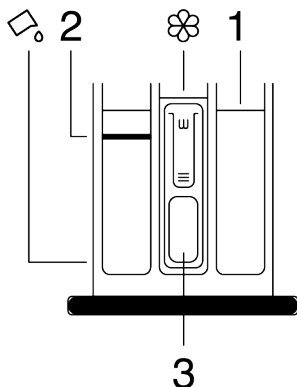

De wasmiddellade bestaat uit drie vakken: (1) voor de voorwas, (2) voor de hoofdwas, (3) voor de wasverzachter, (☉) een sifon in het wasverzachtervak (☹) is een vloeibaar wasmiddel apparaat voor vloeibaar wasmiddel in het hoofdwasvak.

Wasmiddel, wasverzachter en andere reinigingsmiddelen

- Voeg wasmiddel en wasverzachter toe voor het starten van het wasprogramma.

- U mag de wasmiddellade nooit open laten wanneer het wasprogramma actief is.
- Als u een programma gebruikt zonder voorwas mag u geen wasmiddel aanbrengen in het voorwasvak (vak nr. "1").
- Als u een programma gebruikt met voorwas moet u de machine starten nadat u het waspoeder aangebracht in de voorwas- en hoofdwasvakken (vakken 1 en 2).
- Selecteer geen programma met voorwas als u een wasmiddelzak of wasmiddelbol gebruikt. Plaats het wasmiddelzakje of de bol direct tussen de was in het product.
- Als u een vloeibaar wasmiddel gebruikt, moet u de instructies volgen van "Het gebruik van vloeibaar wasmiddel" en vergeet niet het vloeibaar wasmiddelapparaat in de correcte positie aan te brengen.

Het wasmiddeltipe kiezen

Het te gebruiken wasmiddel is afhankelijk van het wasprogramma, soort materiaal en de kleur.

- Gebruik verschillende wasmiddelen voor gekleurde en witte kleding.
- Was uw fijne kleding met speciale wasmiddelen (vloeibaar wasmiddel, wolwasmiddel, enz.) speciaal voor fijne kleding en op de aanbevolen programma's.
- Voor het wassen van donkere kleding en dekens is het aanbevolen een vloeibaar wasmiddel te gebruiken.
- Was wol op het aanbevolen programma met een speciaal wolwasmiddel.
- Bekijk het deel van programmabeschrijvingen voor aanbevolen programma's voor verschillende stoffen.
- Alle aanbevelingen voor wasmiddelen zijn geldig voor het kiesbare temperatuurbereik van programma's.



U mag enkel wasmiddelen, wasverzachters en additieven gebruiken die geschikt zijn voor wasmachines.
Gebruik geen zeepoeder.

De hoeveelheid wasmiddel aanpassen

De te gebruiken hoeveelheid wasmiddel hangt af van de hoeveelheid wasgoed, de vuilgraad en de waterhardheid.

- U mag de aanbevolen doseringswaarden overschrijden die vermeld staan op de verpakking om problemen met overmatig schuim en slechte spoeling te vermijden, om geld te besparen en om het milieu te beschermen.
- Gebruik minder wasmiddel voor minder of minder vuil wasgoed.

Het gebruik van wasverzachters

Plaats de verzachter in het wasverzachtervak van de wasmiddellade.

- Overschrijd het (>max<) niveau in het wasverzachtervak niet.
- Als de wasverzachter niet vloeibaar is, moet u de verzachter verdunnen voor u hem in het verzachtervak plaatst.



WAARSCHUWING!

Gebruik geen vloeibare wasmiddelen of ander materiaal met reinigende eigenschappen tenzij ze bedoeld zijn voor gebruik in wasmachines om het wasgoed te verzachten.

Het gebruik van vloeibare wasmiddelen

Als het product voorzien is van een houder voor vloeibaar wasmiddel

- Druk en draai aan het apparaat bij de markering als u vloeibare wasmiddelen wilt gebruiken. Het onderdeel dat naar beneden werkt als afsluiting voor het vloeibare wasmiddel.
- Reinig met water ter plaatse of door het te verwijderen indien nodig. Vergeet het apparaat niet aan te brengen in het hoofdwasvak (vak nr. "2") na de reiniging.
- Het apparaat moet omhoog staan als u waspoeder wilt gebruiken.

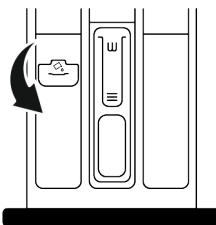

Het gebruik van gel en tablet wasmiddelen

- Als het wasmiddel vloeibaar is en er geen vloeibaar wasmiddellade aanwezig is in uw product, moet u het gel wasmiddel in het hoofdwasvak plaatsen bij de eerste watertoevoer. Als uw product voorzien is van een vloeibaar wasmiddellade, moet u deze lade vullen met het wasmiddel voor u het programma start.
- Als het gel wasmiddel niet vloeibaar is of in een capsule zit, moet u deze direct in de trommel plaatsen voor het wassen.
- Plaats de wasmiddellade in het hoofdwasvak (vaknr. "2") of direct in de trommel voor het wassen.

Het gebruik van stijfsel

- Plaats het vloeibare/poeder stijfsel of de machinewas verf in het wasverzachtervak.
- Gebruik nooit wasverzachter en stijfsel samen in dezelfde wascyclus.
- Neem de binnenkant van de machine met een vochtige en schone doek af na het gebruik van stijfsel.

Het gebruik van antikalkmiddel

- Indien nodig mag u enkel antikalkmiddel gebruiken gemaakt voor wasmachines.

Bleekmiddel en ontkleurders gebruiken

- Selecteer een programma met voorwas en voeg bleekmiddel toe bij de start van de voorwas. Plaats geen wasmiddel in het voorwasvak. Als alternatieve toepassing selecteert u een programma met bijkomende spoeling en voegt u bleekmiddel toe terwijl de machine water neemt van het wasmiddelvak tijdens de eerste spoelfase.
- Meng en gebruik nooit bleekmiddel en wasmiddel samen.

- Aangezien bleekmiddel de huid kan irriteren, mag u slechts kleine hoeveelheden (1/2 theekopje - ca. 50 ml) gebruiken en moet u het wasgoed goed spoelen.
- Giet bleekmiddel niet rechtstreeks op het wasgoed.
- Gebruik geen bleekmiddel voor gekleurde kleding.
- Selecteer een programma met lage temperatuur als u zuurstofgebaseerde ontkleurders gebruikt.
- Op zuurstof gebaseerd ontcleurder mag samen met wasmiddel worden gebruikt. Als het echter niet dezelfde viscositeit heeft als het wasmiddel, moet u eerst het wasmiddel in vak nr. "2" plaatsen in de wasmiddellade en wachten tot het product het wasmiddel heeft weggespoeld tijdens de watertoevoer. Voeg de ontcleurder toe in hetzelfde vak terwijl water wordt toegevoegd aan de machine.

5.7 Tips voor efficiënt wassen

		Kleding			
		Lichte kleuren en witgoed	Kleuren	Zwart / donkere kleuren	Fijne was / wol / zijde
		(Aanbevolen temperatuurbereik op basis van de vuilgraad: 40-90 °C)	(Aanbevolen temperatuur op basis van de vuilgraad: koel - 40°C)	(Aanbevolen temperatuur op basis van de vuilgraad: koel - 40°C)	(Aanbevolen temperatuur op basis van de vuilgraad: koele - 30°C)
Bevuilingsgraden	Zeer vuil (hardnekkige vlekken zoals gras, koffie, fruit en bloed.)	Het kan noodzakelijk zijn de vlekken vooraf te behandelen of een voorwas uit te voeren. Waspoeder en vloeibare wasmiddelen aanbevelen voor witte was kunnen in de aanbevolen doses worden gebruikt voor zeer vuil wasgoed. Het is raadzaam waspoeder te gebruiken om klei en vuilvlekken en vlekken die gevoelig zijn voor bleekmiddelen schoon te maken.	Waspoeder en vloeibare wasmiddelen aanbevelen voor gekleurde was kunnen in de aanbevolen doses worden gebruikt voor zwaarbevuild wasgoed. Het is raadzaam waspoeder te gebruiken om klei en vuilvlekken en vlekken die gevoelig zijn voor bleekmiddelen schoon te maken. Gebruik wasmiddelen die geen ontcleurder bevatten.	Vloeibare wasmiddelen geschikt voor gekleurde was en donkere/zwarte kleuren kunnen in de aanbevolen doses worden gebruikt voor erg vuil wasgoed.	Geef de voorkeur aan vloeibare wasmiddelen die speciaal werden ontwikkeld voor fijne was. Wol en zijde moet worden gewassen met speciaal daartoe ontwikkelde wasmiddelen.
	Normaal bevuil (Bijvoorbeeld voor vlekken veroorzaakt door het lichaam op kragen en manchetten.)	Waspoeder en vloeibare wasmiddelen aanbevelen voor witte was kunnen in de aanbevolen doses worden gebruikt voor normaal bevuil wasgoed.	Waspoeder en vloeibare wasmiddelen aanbevelen voor gekleurde was kunnen in de aanbevolen doses worden gebruikt voor normaal bevuil wasgoed. Gebruik wasmiddelen die geen ontcleurder bevatten.	Vloeibare wasmiddelen geschikt voor gekleurde was en donkere/zwarte kleuren kunnen in de aanbevolen doses worden gebruikt voor gematigd vuil wasgoed.	Geef de voorkeur aan vloeibare wasmiddelen die speciaal werden ontwikkeld voor fijne was. Wol en zijde moet worden gewassen met speciaal daartoe ontwikkelde wasmiddelen.
	Lichtbevuil (Zonder zichtbare vlekken.)	Waspoeder en vloeibare wasmiddelen aanbevelen voor witte was kunnen in de aanbevolen doses worden gebruikt voor lichtbevuil wasgoed.	Waspoeder en vloeibare wasmiddelen aanbevelen voor gekleurde was kunnen in de aanbevolen doses worden gebruikt voor lichtbevuil wasgoed. Gebruik wasmiddelen die geen ontcleurder bevatten.	Vloeibare wasmiddelen geschikt voor gekleurde was en donkere/zwarte kleuren kunnen in de aanbevolen doses worden gebruikt voor licht vuil wasgoed.	Geef de voorkeur aan vloeibare wasmiddelen die speciaal werden ontwikkeld voor fijne was. Wol en zijde moet worden gewassen met speciaal daartoe ontwikkelde wasmiddelen.

5.8 Weergegeven programmaduur

U kunt de duur van het programma weergeven op het scherm van de machine als u een programma selecteert. De duur van het programma wordt automatisch aangepast terwijl het programma wordt uitgevoerd, afhankelijk van de hoeveelheid wasgoed die u in uw machine hebt geladen, het schuim, een onevenwichtige lading, schommelingen in de stroomtoevoer, de waterdruk en de programma-instellingen.

SPECIAAL GEVAL: Bij het starten van de programma's Katoen en Katoen Eco, geeft de display de duur van een halve lading weer. Dit is de vaakst voorkomende toepassing. Nadat het programma start wordt de werkelijke lading binnen 20-25 minuten door de machine gedetecteerd. Als de gedetecteerde lading hoger is dan een halve lading, zal het wasprogramma naargelang worden aangepast en wordt de programmaduur automatisch verhoogd. U kunt deze verandering volgen op het scherm.

6 De bediening van het product



Lees eerst het hoofdstuk "Veiligheidsinstructies"!

6.1 Bedieningspaneel

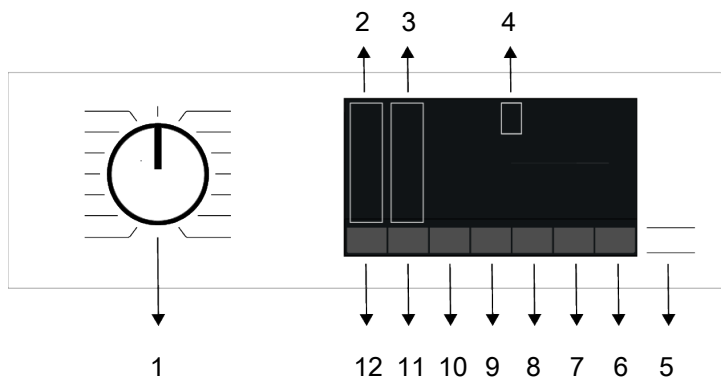

- | | |
|--|--------------------------------|
| 1 Programma selectieknop | 2 Temperatuurniveau lichten |
| 3 Indicatorlampjes voor centrifugeerniveau | 4 Scherm |
| 5 Knop Start / Pauze | 6 Knop afstandsbediening |
| 7 Eindtijd instelknop | 8 Hulpfunctieknop 3 |
| 9 Hulpfunctieknop 2 | 10 Hulpfunctieknop 1 |
| 11 Aanpassingsknop voor centrifugeersnelheid | 12 Thermostaat instelling knop |

6.2 Symbolen op het scherm

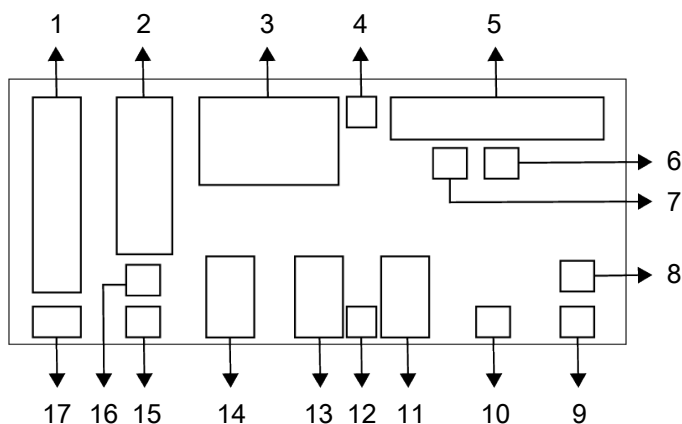

- | | | | |
|----|-----------------------------------|----|--|
| 1 | Temperatuurindicator | 2 | Centrifugeersnelheid indicator |
| 3 | Tijdsduur informatie | 4 | Symbol 'Deurvergrendeling ingeschakeld' |
| 5 | Indicator programmaverloop | 6 | Indicator geen water |
| 7 | Kleding toevoegen indicator | 8 | Draadloze verbinding indicator |
| 9 | Afstandsbediening indicator | 10 | Indicator 'uitgestelde start ingeschakeld' |
| 11 | Hulpfunctieknop indicatoren 3 | 12 | Symbol 'kinderslot ingeschakeld' |
| 13 | Hulpfunctieknop indicatoren 2 | 14 | Hulpfunctieknop indicatoren 1 |
| 15 | Indicator voor niet centrifugeren | 16 | Spoelstop indicator |
| 17 | Indicator Koud water | | |



De afbeeldingen die gebruikt worden voor de omschrijving van de machine in dit gedeelte zijn schematisch en komen mogelijk niet overeen met de kenmerken van uw machine.

6.3 Tabel programma en verbruik

Programma)						Hulpfuncties)							Temperatuur °C)
	Temperatuur °C)	Max. lading in (kg)	Waterverbruik (l)	Energieverbruik (kWh)	Max. snelheid	Antikreuk+	Snel / Intens	Voorwassen	Weken	Stoom	Extra spoelbeurt	Water besparen	
Katoen	90	9	98	2,55	1400	*	*	*	*	*	*	*	Koud - 90
	60	9	98	1,520	1400	*	*	*	*	*	*	*	Koud - 90
	40	9	95	1,02	1400	*	*	*	*	*	*	*	Koud - 90
Eco 40-60	40***	9	63	0,335	1400								40-60
	40***	4,5	41	0,271	1400								40-60
	40***	2,5	28	0,150	1400								40-60
Synthetisch	60	4	76	1,08	1200	*	*	*	*	*	*	*	Koud - 60
	40	4	74	0,620	1200	*	*	*	*	*	*	*	Koud - 60
Xpress/Super Xpress	90	9	75	2,19	1400	*	*			*	*		Koud - 90
	60	9	75	1,11	1400	*	*			*	*		Koud - 90
	30	9	75	0,200	1400	*	*			*	*		Koud - 90
Xpress/Super Xpress + Snel / Intens	30	2	45	0,10	1400	*	*			*	*		Koud - 90
Delicaat / Wol	40	2	60	0,54	800						*		Koud - 40
Donker textiel	40	5	86	0,74	1200	*	*	*	*	*	*		Koud - 40
Drum Clean	90	-	80	2,30	600					*			90
Sportkledij	40	5	60	0,51	1200			*					Koud - 40
Hygiene+	90	9	125	3,00	1400					*	*		20-90
Hemden	60	4	70	1,40	800	*	*	*	*	*	*	*	Koud - 60
SteamTherapy	-	1	1,5	0,11	-					*			-
ColdWash	-	4,5	50	0,30	1400	*							-
Downloaded Program *****													
Gemengd	40	4	83	0,80	800	*	*	*	*	*			Koud - 40
Handdoek	60	4	115	1,60	800				*	*	*		Koud - 60
Gordijnen	40	2	98	0,90	800			*	*		*		Koud - 40
Dekbed / Donsjas	60	-	100	1,09	800			*	*	*			Koud - 60
Lingerie	30	1	78	0,30	600						*		Koud - 30

* : Selecteerbaar.

* : Automatisch geselecteerd, kan niet worden geannuleerd.

*** : Het Eco 40-60 programma is een testprogramma in overeenstemming met de 40 ° C temperatuurselectie, EU verordening EU / 2019/2014 en EN 60456: 2016 / A11: 2020 Standaard

***** : Deze programma's kunnen worden gebruikt met de HomeWhiz-app. Het energieverbruik kan toenemen vanwege de verbinding.

- : Zie de programmabeschrijving voor maximale lading.



Lees het hoofdstuk Installatie van de handleiding voor u de machine de eerste maal in gebruik neemt. De hulpfuncties in de tabel kunnen verschillen afhankelijk van het model van uw machine.

Het water- en energieverbruik kan afwijken door veranderingen in de waterdruk, waterhardheid en watertemperatuur, omgevingstemperatuur, type en hoeveelheid was, selectie van hulpfuncties en centrifugeersnelheid en schommelingen in de netspanning.

Selectiepatronen voor hulpfuncties kunnen door de fabrikant worden gewijzigd. Nieuwe selectiepatronen kunnen worden toegevoegd of verwijderd.

De centrifugeersnelheid van uw machine kan afhankelijk van het programma verschillen, echter kan deze snelheid de maximale snelheid van uw machine niet overschrijden. Het lawaai en de vochtigheidsgraad variëren naargelang de centrifugeersnelheid; wanneer de hogere centrifugeersnelheid wordt geselecteerd tijdens de centrifugeerfase bevat het wasgoed minder vocht maar er wordt meer lawaai gemaakt aan het einde van het programma.



Als u een programma selecteert kunt u de wastijd zien op het scherm van de machine. Afhankelijk van de hoeveelheid wasgoed die u in uw machine hebt geladen, kan er een verschil van 1-1,5 uur zijn tussen de duur die op het display wordt weergegeven en de werkelijke duur van de wascyclus. De tijdsduur wordt kort nadat het wassen begint, automatisch aangepast. Selecteer altijd de laagste vereiste temperatuur. De meest efficiënte programma's in termen van energieverbruik zijn over het algemeen de programma's die bij langdurig bij lagere temperaturen presteren. De draaisnelheidsinformatie in de programmatabel geeft de draaisnelheidsoptie aan die op het bedieningspaneel wordt weergegeven.

Verbruikswaarden (NL)

	Temperatuurselectie °C	Zwiersnelheid (cyclus/min)	Capaciteit (kg)	Programmatijd (u:min)	Energieverbruik (kWh droogcyclus)	Waterverbruik (liter/cyclus)	Wastemperatuur (°C)	Residueel vochtpercentage (%)
Eco 40-60	40	1351	9	03:48	0,335	63	25	50
	40	1351	4,5	02:53	0,271	41	24	52,9
	40	1351	2,5	02:53	0,150	28	23	57,8
Katoen	20	1400	9	03:40	0,460	95	20	53,9
	20	1400	4,5	01:35	0,400	70	20	53,9
	60	1400	9	03:40	1,520	98	60	53,9
	60	1400	4,5	01:59	1,500	70	60	53,9

Synthetisch	40	1200	4	02:05	0,620	74	40	40
Xpress/Super Xpress	30	1400	9	00:28	0,200	75	23	62

De vermelde gebruikswaarden voor de andere programma's dan het Eco 40-60 programma zijn louter indicatief.

6.4 Programmaselectie

1. Bepaal het geschikte programma voor het type, de hoeveelheid en de bevuilingsgraad van de was overeenkomstig met de "Tabel programma en verbruik".



De programma's zijn beperkt tot de hoogste centrifugeersnelheid die geschikt is voor dat bepaalde type stof.

Denk bij het selecteren van een programma altijd aan het type stof, de kleur, de vuilgraad en de toegestane watertemperatuur.

2. Selecteer het gewenste programma met de Programmakeuzeknop.

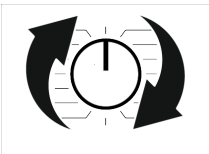

6.5 Programma's

• AquaTech

Wanneer deze functie wordt ingeschakeld, wordt het water in de trommel naar de kleding geleid met een douche-effect via een speciale klep. De duur van de cycli wordt ingekort en uw kleding wordt met een gevoeliger en hogere prestatie programma gewassen. De speciale speelbeweging ontworpen voor delicaat wasgoed (bijv. wol) werkt met deze technologie om uw wasgoed zeer delicaat te wassen. Deze functie die een snelle roerbeweging gebruikt voor erg vuil katoenen kleding wast uw wasgoed met een hogere prestatie.

De duur van deze toepassing is ontworpen voor optimale resultaten in overeenstemming met de functies van de wasprogramma's. Doorgaans wordt het systeem ingeschakeld tijdens de wascyclus tussen de 25 en 60 minuten, afhankelijk van de lading

en de temperatuurselectie. Bij bepaalde programma's wordt het sproeisysteem aan het begin van de wascyclus geactiveerd. Dit sproeisysteem start na 3 tot 10 minuten in deze programma's.

• EnergySpin

Het garandeert een efficiënter gebruik van uw wasmiddel met een hoge mechanische beweging tijdens het wassen. Zo bewaart het uw waskwaliteit zonder dat u warmte moet toepassen op uw wasgoed gedurende een lange periode en vermindert het uw energieverbruik.

Deze technologie wordt gebruikt in programma's die symbolen of kleuren bevatten die op het paneel worden weergegeven.

• Eco 40-60

In het Eco 40-60 programma kunt u normaal vuil katoenen wasgoed dat samen mag worden gewassen aan 40°C of 60°C. Dit programma is het standaard testprogramma in overeenstemming met de EU milieuvriendelijke ontwerp en energie etikettering verordeningen.

Hoewel dit programma langer was dan andere programma's is het efficiënter op het gebied van energie- en waterverbruik. De werkelijke watertemperatuur kan afwijken van de vermelde wastemperatuur. Als u de machine met minder wasgoed vult (bijv. halve capaciteit of minder) kunnen programmafases automatisch korter worden. Zo is het energie- en waterverbruik veel lager.

• Katoen

U kunt uw duurzaam katoenen wasgoed met dit programma wassen (lakens, beddengoed, handdoeken, badjassen, ondergoed, enz.). Als de snelwasfunctieknop wordt ingedrukt, wordt de programmaduur aanzienlijk korter, maar wordt door intensieve wasbewegingen een effectieve wasprestatie gegarandeerd. Als de snelwas-

functieknop niet is geselecteerd, wordt uw zwaar bevulde wasgoed doeltreffend gewassen en gespoeld.

• Synthetisch

U kunt uw fijne was met dit programma wassen (zoals overhemden, blouses, synthetisch/katoen gemengde stoffen, etc.). Wanneer de snelwasfunctie knop wordt ingedrukt, wordt de programmaduur aanzienlijk ingekort en wordt uw licht vuile wasgoed doeltreffend gewassen. Als de snelwasfunctieknop niet is geselecteerd, wordt uw zwaar bevulde wasgoed doeltreffend gewassen en gespoeld.

• Delicaat / Wol

Gebruik het om uw fijne en wollen was te wassen. Selecteer de juiste temperatuur die overeenkomt met het kledingetiket. De was wordt met zeer langzame wasbewegingen gewassen om het wasgoed niet te beschadigen.

• Hygiene+

Door het toepassen van een stoomstap aan het begin van het programma kan het vuil gemakkelijk worden verzacht.

Gebruik dit programma voor uw wasgoed (babykleding, beddengoed, bedlinnen, ondergoed, enz. katoenen artikelen) dat een antiallergische en hygiënische wasbeurt op hoge temperatuur met intensieve en lange wascyclus vereist. De hoge mate van hygiëne wordt gewaarborgd door de stoomtoepassing vóór het programma, de lange opwarmtijd en de extra spoelstap.

• Dekbed / Donsjas

Gebruik dit programma om uw vezeldekbed te wassen dat een "machine wasbaar" etiket heeft. Verzeker u ervan dat u het dekbed goed verdeeld hebt om schade aan de machine en het dekbed te voorkomen. Verwijder de dekbedhoes alvorens het dekbed in de machine te doen. Vouw het dekbed in tweeën en verdeel het over de machine. Laad het dekbed in de machine, maar let erop dat het niet in contact komt met de deурpakking of het glas.

Gebruik dit programma bovendien om uw jassen, bodywarmers, jacks etc. met veren te wassen die zijn voorzien van een 'machine wasbaar' etiket.



Laad niet meer dan 1 dubbelvezeldekbed (200 x 200 cm). Was uw dekbedden, kussens etc. met een katoen vulling niet in de machine.



Gebruik de wasmachine niet voor het wassen van materiaal zoals tapijten, tafelkleden, etc. Zo niet kan dit blijvende schade veroorzaken aan de machine.

• Centrifugeren + Pompen

U kunt dit programma gebruiken om het water in het kledingstuk/ in de machine te verwijderen.

• Spoelen

Gebruik het wanneer u afzonderlijk wilt spoelen of stijven.

• SteamTherapy

Gebruik dit programma om de kreukels te verminderen en de strijktijd te verkorten van een kleine hoeveelheid onbevleete katoenen, synthetisch of gemengd wasgoed.



Dit is geen wasprogramma. Voeg geen chemische stoffen toe zoals oplosmiddelen, bleekmiddel, vlekkenverwijderaars, etc. in de wasmiddellade tijdens dit programma.

• Gordijnen

U kunt dit programma gebruiken om uw voile en gordijnen te wassen. Omdat hun geweven structuur overmatig schuimen veroorzaakt, wast u met een kleine hoeveelheid wasmiddel in het hoofdwaskvak. Dankzij het speciale centrifugeprofiel van het programma kreuken voile en gordijnen minder. Doe niet meer gordijnen in de machine dan is aangegeven, om te voorkomen dat ze worden beschadigd.



Het wordt in dit programma aangeraden in het waspoedervak speciale wasmiddelen voor gordijnen te gebruiken.

• Hemden

Gebruik dit programma om katoenen en synthetische overhemden, evenals gemengd synthetische stoffen samen te wassen. Het vermindert kreuken. Aan het einde van het programma wordt stoom toegepast om de rimpelverminderingfunctie te helpen. Het speciale centrifugeprofiel en de stoom die aan het einde van het programma wordt aangebracht, verminderen de rimpels op uw shirts. Wanneer de snelwasfunctie is geselecteerd, wordt het voorbehandelingsalgoritme uitgevoerd.

• Breng het voorbehandelingsmiddel rechtstreeks aan op uw kleding of voeg het toe samen met het wasmiddel in het vak voor waspoeder. Zo krijgt u dezelfde prestaties als bij een normale wasbeurt, maar in veel minder tijd. Zo wordt de levensduur van uw overhemden verlengd. Gebruik geen voorwasmiddel als u van plan bent de startuitstelfunctie van uw machine te gebruiken. Het voorwasmiddel kan op uw kleding spatten en vlekken veroorzaken.

** Het is raadzaam de cyclus te gebruiken met niet meer dan 6 hemden om kreuken in uw hemden tot een minimum te beperken. Als u meer dan 6 hemden wast, kunnen er meer kreuken en vocht aanwezig zijn in uw hemden aan het einde van de cyclus.

• Xpress/Super Xpress

Gebruik dit programma om uw licht vervuilde of onbevleete katoenen kleding snel te wassen, maar niet voor handdoeken of zwaar katoen. Als de snelwasfunctie wordt geselecteerd, kan de programmaduur met maximaal 14 minuten worden verminderd. Als de snelwasfunctie wordt geselecteerd, mag er maximaal 2 (twee) kilo wasgoed worden gewassen.

• Donker textiel

Gebruik dit programma om de kleur van uw donkere kleding of jeans te beschermen. Het zorgt zelfs bij lage temperaturen voor

een wasbeurt met hoge prestaties door middel van een speciale trommelbeweging. Het wordt aanbevolen om vloeibaar wasmiddel of wolwasmiddel te gebruiken voor donkergekleurde was. Gebruik het niet om uw fijne kleding te wassen die wol of iets dergelijks bevatten.

• Drum Clean

Maak de trommel regelmatig schoon (eenmaal per maand/2 maanden) om de vereiste hygiëne te garanderen. Voordat het programma begint wordt stoom toegediend om de resten in de trommel zacht te maken. Schakel het programma in als de machine volledig leeg is. Voor betere resultaten moet u de poeder antikalkmiddel (trommelreiniging materiaal) gebruiken dat geschikt is voor wasmachines met de poederwasmiddel functie geselecteerd. Laat de laaddeur half gesloten aan het einde van het programma zodat de binnenzijde van de machine kan drogen.



Dit is geen wasprogramma. Dit is een onderhoudsprogramma..

Schakel dit programma niet in als er zich iets in de machine bevindt. Wanneer u de machine probeert te bedienen, voelt deze automatisch dat er een lading aanwezig is. De machine kan het programma afsluiten of hervatten naargelang het model. Als het programma wordt hervat, zullen de wasprestaties niet optimaal zijn.

• Gemengd

Gebruik het om uw katoenen en synthetische wasgoed samen te wassen zonder deze te sorteren.

• Lingerie

U kunt dit programma gebruiken om uw handwasbare kleding en fijn damesondergoed te wassen. Kleine kledingstukken moeten worden gewassen met behulp van een wasnet. Haakjes, knopen, etc. moeten worden gesloten en ritssluitingen moeten dichtgeritst zijn.

• Sportkledij

U kunt dit programma gebruiken voor het wassen van sport- en buitenkleding die katoen/synthetische mixen en waterafstotende hoezen bevatten, zoals gore-tex, etc. Het zorgt ervoor dat uw kledingstukken zacht worden gewassen dankzij speciale draaiende bewegingen.

• ColdWash

Gebruik het om uw matig vuile en duurzame katoenen/synthetische kleding te wassen. Dankzij het wasalgoritme dat specifiek is ontwikkeld voor het programma wordt een doeltreffende wasbeurt gegarandeerd zonder het wasgoed bloot te stellen aan hoge temperaturen.

• Downloaded Program

Dit is een speciaal programma dat u de mogelijkheid geeft wanneer u wilt verschillende programma's te downloaden. Aan het begin is er een programma dat u zult zien met de HomeWhiz-app als standaard. U kunt de HomeWhiz-app echter gebruiken om een programma te selecteren uit een vooraf bepaalde reeks van programma's en het daarna te wijzigen en te gebruiken.



Als u de HomeWhiz en Afstandsbediening functies wilt gebruiken, moet u het gedownloade programma selecteren. De HomeWhiz- en afstandsbedieningsfunctie bevatten gedetailleerde informatie.

• Handdoek

Gebruik dit programma om duurzame katoenen wasgoed zoals handdoeken te wassen. Plaats de handdoeken in de machine, maar let erop dat ze geen contact maken met de deurpakking of het glas.

6.6 Temperatuurselectie

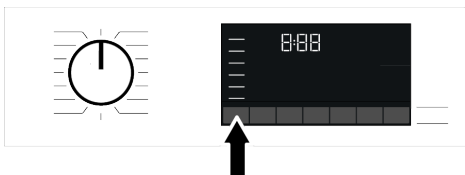

Telkens wanneer een nieuw programma is geselecteerd, verschijnt de aanbevolen temperatuur voor dat programma op de temperatuurindicator. Het is mogelijk dat de aanbevolen temperatuurwaarde niet de maximale temperatuur is die voor het huidige programma gekozen kan worden. Druk op de knop Temperatuur Instellen om de temperatuur te wijzigen. De temperatuur zal geleidelijk dalen.



Er kunnen geen wijzigingen worden doorgevoerd in programma's waar temperatuuraanpassing niet is toegestaan.

U kunt de temperatuur ook veranderen nadat het wassen is begonnen. Deze verandering kan enkel worden aangebracht als de wasfase dit toelaat.



Indien u naar de koude was-optie draait en de knop Temperatuur Instellen weer indrukt, zal de aanbevolen maximale temperatuur voor het geselecteerde programma in het scherm verschijnen. Druk weer op de knop Temperatuur Instellen om de temperatuur te verminderen.

6.7 Selectie centrifugeersnelheid

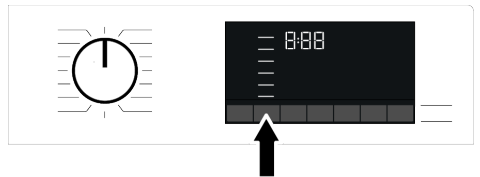

Wanneer een nieuw programma is geselecteerd, wordt de aanbevolen centrifugeersnelheid van het geselecteerde programma weergegeven op de indicator van de Centrifugeersnelheid. Het is mogelijk dat de aanbevolen waarde voor de centrifugeersnelheid niet de maximale centrifugeersnelheid is die voor het actuele programma gekozen kan worden.

Druk op de knop Centrifugeersnelheid instellen om de centrifugeersnelheid te wijzigen. De centrifugeersnelheid zal geleidelijk verminderen.

Dan verschijnen, afhankelijk van het productmodel, "Spoelstop"  en "Niet Centrifugeren"  opties op het scherm.

Indien u het wasgoed niet onmiddellijk na het programma wilt verwijderen, kunt u de functie Spoelstop gebruiken om te voorkomen dat uw wasgoed kreukt wanneer er geen water meer in de machine staat.

Deze functie laat het wasgoed in het laatste spoelwater staan. Als u uw wasgoed wilt centrifugeren na de Spoelstopfunctie:

1. Stel de Centrifugeersnelheid in.
2. Druk op Start/Pauze. Het programma wordt hervat. De machine voert het water af en centrifugeert de was.

Indien u het water aan het eind van het programma wilt afvoeren zonder centrifugeren, gebruikt u de functie Niet centrifugeren.

 Er kan geen wijziging worden doorgevoerd in programma's waar aanpassing van de centrifugesnelheid niet is toegestaan.

Als de wasfase het toelaat, kunt u nadat het wassen gestart is, de centrifugeersnelheid aanpassen. Als de fase het niet toelaat, kunnen er geen veranderingen worden aangebracht.

Weken

Indien u het wasgoed niet onmiddellijk na het programma wilt verwijderen, kunt u de functie spoelstop gebruiken en uw wasgoed in het laatste spoelwater laten staan om te voorkomen dat het kreukt wanneer er geen water meer in de machine staat. Druk na deze fase op de start/pauze-knop als u het water wilt wegpompen zonder uw wasgoed te centrifugeren. Het programma zal hervat en beëindigd worden na het wegpompen van het water.

Indien u het wasgoed in het water wilt centrifugeren, past u de centrifugeersnelheid aan en drukt u op start/pauze-knop. Het programma wordt hervat. Het water wordt weggepompt, het wasgoed wordt gecentrifugeerd en het programma wordt beëindigd.

6.8 Selectie van hulpfuncties

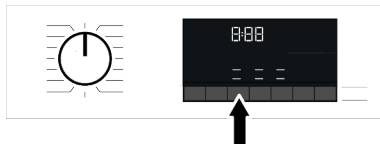

Selecteer de gewenste hulpfuncties voor u het programma start. Wanneer een programma wordt geselecteerd, lichten de pictogrammen op van het hulpfunctiesymbool dat samen wordt geselecteerd.

 Wanneer een hulpfunctieknop die niet kan worden geselecteerd met het huidige programma wordt ingedrukt, geeft de wasmachine een hoorbare waarschuwing weer. Sommige functies kunnen niet samen worden geselecteerd. Indien voordat de machine start een tweede hulpfunctie niet samen blijkt te gaan met de eerste geselecteerde, zal de eerst geselecteerde functie geannuleerd worden en de tweede hulpfunctie in werking blijven. Indien u bijvoorbeeld Kort Wassen wilt selecteren nadat u Extra water heeft geselecteerd, zal Extra water geannuleerd worden en Kort Wassen in werking blijven. Een hulpfunctie die niet compatibel is met het programma, kan niet worden geselecteerd. (Zie "Tabel programma en verbruik") Bepaalde programma's hebben hulpfuncties die tegelijkertijd moeten worden gebruikt. Deze functies kunnen niet worden geannuleerd. Het kader van de hulpfunctie brandt niet, alleen het binnenste deel licht op.

6.8.1 Hulpfuncties

• Snel / Intens

U kunt de duur van het programma inkorten of verlengen met deze functie. Afhankelijk van de programmaselectie kunnen er verschillen bestaan in de inkorting/verlenging van de tijdsduur. Als de SNEL of INTENS led niet oplicht, wordt de gepaste programmaduur weergegeven voor uw normaal vuil wasgoed.

Afhankelijk van de programmaselectie kan de intensieve functie automatisch worden geselecteerd. In dit geval licht de Intensief LED op van het paneel. U kunt de Intensieve selectie gebruiken voor een betere wasprestatie als u zeer vuil wasgoed wast.

U kunt de tijdsduur verminderen voor uw licht vuil wasgoed door de knop Snel/Intens in te drukken van de programma's waarbij de Intens optie is geselecteerd. Als u de knop eenmaal indrukt, schakelt de LED uit en bereikt u de gepaste programmaduur voor uw normaal vuil wasgoed. Wanneer u dezelfde knop een tweede maal indrukt, licht de Snel LED op. De tijdsduur wordt een beetje verminderd en de minimale programmaduur wordt weergegeven die geschikt is voor uw minder vuil wasgoed. De duur van de programma's kan met 50% worden ingekort wanneer deze functie wordt geselecteerd. Dankzij de geoptimaliseerde wasstappen, hoge mechanische activiteit en het optimale waterverbruik worden hoge wasresultaten bereikt ondanks de verkorte tijdsduur.

• Stoom

Deze functie helpt u de kreuken te verminderen in uw katoenen, synthetische en gemengde kleding, het kort de strijkduur in en verwijder het vuil door te verzachten.

* In situaties waar de stoomfunctie wordt toegepast aan het einde van het programma is uw wasgoed mogelijk warmer aan het einde van de wasbeurt. Dit is normaal in de werkomstandigheden van dit programma.



Wanneer u de stoomfunctie inschakelt, mag u geen vloeibaar wasmiddel gebruiken als er geen vloeistofcontainer of doseerfunctie van vloeibaar wasmiddel aanwezig is. Er bestaat een risico op bevlekking van de kleding.

• Watermodus

Deze hulpfunctietoets biedt u de mogelijkheid de bijkomende functies te selecteren van Waterbesparing, Voorwassen en Extra spoelen of Extra water, naargelang het model van uw machine. U kunt gedetailleerde informatie vinden over de selectie in de beschrijving van de respectieve hulpfunctie.

• Water besparen

Selecteer deze functie door de Watermodus bijkomende functietoets eenmaal in te drukken voor alle programma's die als selecteerbaar zijn aangewezen in de Programma en Verbruikstabel.

Deze functie is bedoeld voor licht vuil wasgoed dat slechts een kleine hoeveelheid wasmiddel vereist (zie "Tips voor correct wassen"). Ze biedt de mogelijkheid milieuvriendelijk te wassen door de hoeveelheid water die wordt gebruikt te verminderen, zonder de wasprestatie in gevaar te brengen.

• Extra spoelbeurt

U kunt deze functie gebruiken voor alle programma's die als selecteerbaar zijn aangewezen in de Programma en Verbruikstabel. Selecteer deze functie door de Watermodustoets tweemaal in te drukken voor programma's waar de bijkomende waterbesparingsfunctie kan worden geselecteerd, of door de Watermodustoets een keer in te drukken voor programma's waar de bijkomende Waterbesparingsfunctie niet kan worden geselecteerd.

Met deze functie kan het product een andere spoeling maken naast de spoeling die al is gemaakt na de hoofdwass. Zo kan het risico voor de gevoelige huid (baby's, allergische huid, etc.) als gevolg van de minimale wasmiddelresten op het wasgoed worden gereduceerd.

• Afstandsbediening

U kunt deze hulpfunctietoets gebruiken om uw product te verbinden met op slimme apparaten. Zie de HomeWhiz- en de Afstandsbedieningsfunctie voor gedetailleerde informatie.

• Aangepast programma

Deze hulpfunctie kan enkel worden gebruikt voor de Katoen en Synthetische stoffen programma's met de HomeWhiz-app. Als deze functie is geactiveerd in het menu HomeWhiz "Personaliseren" kunt u maximaal vijf bijkomende spoelstappen toevoegen aan het programma. U kunt sommige hulpfuncties kiezen en gebruiken die niet op uw product gevonden worden. U kunt de duur van katoen- en synthetische programma's verlengen en verkorten binnen een veilig bereik.



Als de hulpfunctie Gespecialiseerd programma is geselecteerd, zijn wasprestatie en energieverbruik anders dan de aangegeven waarde.

6.8.2 Gekozen functies/programma's door de functieknoppen gedurende 3 seconden in te drukken

• Antikreuk+

Deze functie wordt geselecteerd wanneer de relevante hulpfunctieknop 3 seconden ingedrukt wordt gehouden en het programma opvolgingslampje van de relevante stap inschakelt. Als de functie wordt gekozen, draait de trommel maximaal 8 uur om te voorkomen dat aan het einde van het programma het wasgoed kreukt. U kunt het programma annuleren en uw wasgoed tijdens deze 8 uur op elk moment uitnemen. Druk op de functiekeuzeknop of de aan/uitknop van de machine om de functie te annuleren. Het programmamoverlooptlampje blijft aan tot de functie wordt geannuleerd of de stap wordt beëindigd. Als de functie niet wordt geannuleerd, blijft deze ook actief in de volgende wascyclus.

• Voorwassen

Deze functie kan worden geselecteerd door de relevante hulpfunctieknop 3 seconden ingedrukt te houden.

Een voorwas is enkel nuttig bij zeer vuile was. Als u geen voorwas gebruikt, bespaart u energie, water, wasmiddel en tijd.

• Weken

Deze functie kan worden geselecteerd door de relevante hulpfunctieknop 3 seconden ingedrukt te houden.

De Weken in water hulpfunctie zorgt ervoor dat de vlekken die diep zijn doorgedrongen in het wasgoed beter worden gereinigd door het wasgoed te weken in wasmiddel voor de start van het wasproces.

• Kinderslot

Gebruik het kinderslot om te voorkomen dat kinderen aan de machine komen. Zo kunt u voorkomen dat er zich wijzigingen in een draaiend programma voordoen.



U kunt de machine aan of uit zetten met de Aan-uitknop terwijl het Kinderslot ingeschakeld is. Als u de machine weer aanzet zal het programma verdergaan waar het was gestopt.

Als het kinderslot ingeschakeld is, wordt een geluidswaarschuwing gegeven als de knoppen worden ingedrukt. Geluidswaarschuwing wordt geannuleerd als de knoppen 5 maal achtereenvolgens worden ingedrukt.

Het kinderslot inschakelen:

Druk op de relevante hulpfunctieknop en houd deze 3 seconden ingedrukt. Aan het einde van de aftelling "3-2-1" op het scherm verschijnt het Kinderslot symbool op het scherm. Laat hulpfunctieknop 3 los als deze waarschuwing wordt weergegeven.

Het kinderslot uitschakelen:

Druk op de relevante hulpfunctieknop en houd deze 3 seconden ingedrukt. Aan het einde van de aftelling "3- 2- 1" op het scherm verdwijnt het Kinderslot symbool.

• Draadloze verbinding

U kunt uw machine en uw smart apparaten koppelen via een draadloze verbinding. Op deze wijze kunt u met uw smart toestel informatie krijgen over de machine en deze bedienen.

Om een draadloze verbinding te activeren:

Druk op de knop afstandsbediening en houd deze drie seconden lang ingedrukt. Aan het einde van de "3-2-1" aftelling op het scherm verschijnt het "On" symbool. Stop met het indrukken van de afstandsbediening knop wanneer deze melding verschijnt. Het draadloze verbinding-pictogram knippert terwijl het product verbinding maakt met het internet. Als de verbinding succesvol is, blijft het lampje van het pictogram branden.

Om een draadloze verbinding te deactiveren:

Druk op de knop afstandsbediening en houd deze drie seconden lang ingedrukt. De aftelling "3- 2- 1" verschijnt op het scherm en daarna verschijnt het pictogram "Off (Uit)".

 Om de draadloze verbinding mogelijk te maken, moet de configuratie van de machine zijn voltooid via de HomeWhiz app. Aan het einde van de configuratie wordt de draadloze verbinding automatisch ingeschakeld wanneer u de knop "afstandsbediening" indrukt.

6.9 Eindtijd

Tijdsaanduiding

Als de eindtijd-functie is geselecteerd, wordt de resterende tijd tot de start van het programma getoond in uren zoals 1u, 2u, en de resterende tijd om het programma tot

het einde van het programma nadat het is gestart wordt weergegeven in uren en minuten, bijv. 01:30.

 De programmaduur kan variëren van de waarden in de "Tabel Programma en Verbruik", afhankelijk van de waterdruk, de waterhardheid en de temperatuur, omgevingstemperatuur, hoeveelheid en soort van duren wasgoed, gekozen hulpfuncties en de veranderingen in de netspanning

 Na een bepaalde periode wanneer de eindtijd-functie is geactiveerd, schakelt de machine over naar de stand-bymodus en wordt een aantal van de LED lampen op het scherm uitgeschakeld. De LED lampen lichten op wanneer de gebruiker een bewerking uitvoert.

Met de Eindtijd-functie kan de eindtijd van het programma worden ingesteld tot 24 uur. Nadat u op de knop Eindtijd hebt gedrukt, wordt de geschatte eindtijd van het programma weergegeven. Als de Eindtijd wordt aangepast, brandt de Eindtijd indicator.

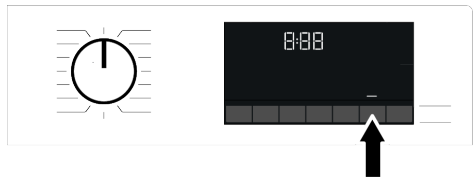

Om de Eindtijd-functie te activeren en het programma op een bepaald moment te laten eindigen, moet u na instelling van de tijd de knop Start / Pauze indrukken.

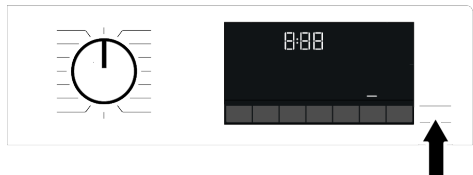

Indien u de Eindtijdfunctie wilt annuleren, drukt u op de knop Aan / Uit om de machine uit en aan te zetten.

 Als u de Eindtijdfunctie hebt geactiveerd, voeg dan geen vloeibaar wasmiddel toe aan het vak voor waspoeder 2. Er bestaat een risico op bevlekking van de kleding

1. Open de laaddeur, plaats het wasgoed en doe er wasmiddel in, etc
2. Selecteer het wasprogramma, temperatuur, centrifugeersnelheid en, indien gewenst, de hulpfuncties.
3. Stel de gewenste eindtijd in door op de knop Eindtijd te drukken. Eindtijd-indicator licht op.
4. Druk op Start/Pauze. Aftellen van de tijd begint.

 Bijkomend wasgoed kan worden toegevoegd in de machine tijdens de Eindtijd aftelling. Aan het eind van de aftelling verdwijnt de Eindtijd-indicator, begint de wascyclus en verschijnt de tijd van het gekozen programma op het scherm.

6.10 Het programma starten

1. Druk op de knop Start/Pauze om het programma te starten.
2. De knop Start / Pauze die uit stond voor het starten, gaat nu continu branden, wat aangeeft dat het programma is gestart.

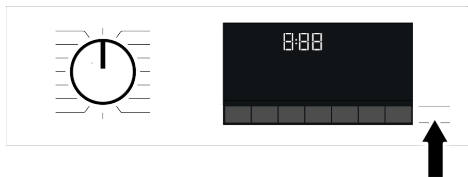

3. De laaddeur is vergrendeld. Het deurvergrendelingssymbool verschijnt op het scherm nadat de laaddeur wordt vergrendeld.

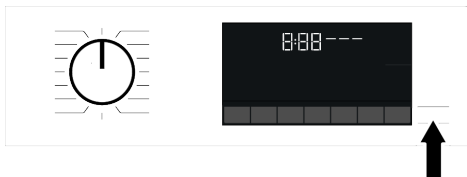

4. Het lampje van de programmaverloopindicator geeft de actuele programmafase aan.

6.11 Laaddeurvergrendeling

De laaddeur van de machine heeft een vergrendelingssysteem dat voorkomt dat de deur opent indien het waterniveau hier niet geschikt voor is.

"Deur vergrendeld"-symbool verschijnt op het scherm wanneer de deur vergrendeld is.



 Als de afstandsbedieningsfunctie is geselecteerd, wordt de deur vergrendeld. Om de deur te openen, moet u de Afstandsbediening functie uitschakelen door de Afstandsbediening knop in te drukken of de positie van het programma wijzigen.

Openen van de laaddeur bij stroomuitval:

 Bij stroomuitval kunt u de noodhendel van de laaddeur onder het deksel van de pompfilter gebruiken om de laaddeur handmatig te openen.

 Om te vermijden dat er water uit de machine loopt, controleert u voordat u de laaddeur opent dat er geen water meer in de machine is achtergebleven

1. Het apparaat uitschakelen en de stekker verwijderen.
2. Open de deksel van het pompfilter.

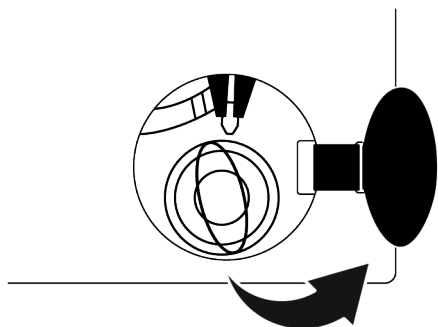

3. Trek het noodhandvat van de laaddeur met een werktuig en laat los. Open daarna de laaddeur.
4. Als de laaddeur niet opent, moet u de vorige stap herhalen.

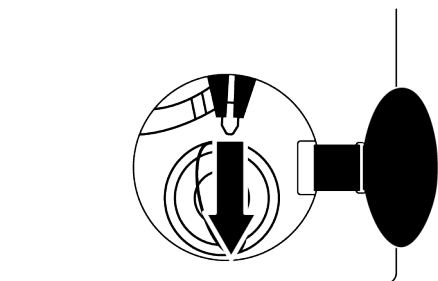

6.12 De selecties wijzigen nadat het programma is gestart

Wasgoed toevoegen nadat het programma is gestart  ⁺:

Als het waterniveau geschikt is wanneer u op de knop Start/Pauze drukt, wordt de deurvergrendeling geactiveerd, gaat de deur open en kunt u kledingstukken toevoegen. Het pictogram voor deurvergrendeling op het scherm gaat uit als de deurvergrendeling geactiveerd is. Nadat u de kledingstukken hebt toegevoegd, sluit u de deur en drukt u nogmaals op de knop Start/Pauze om de wascyclus te hervatten.

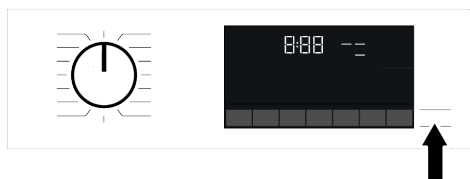

Als het waterniveau niet geschikt is wanneer u op de knop Start/Pauze drukt, kan de deurvergrendeling niet worden geactiveerd en blijft het pictogram voor deurvergrendeling op het scherm staan

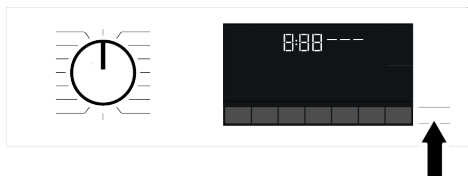

 Als de temperatuur van het water in de machine hoger is dan 50 °C kunt u de deurvergrendeling om veiligheidsredenen niet deactiveren, zelfs als het waterniveau geschikt is.

Het programma in de pauze-modus zetten:

Druk op de knop Start/pauze om de machine over te schakelen op de pauze-modus. Het pauselymbol blijft op het display knippen.

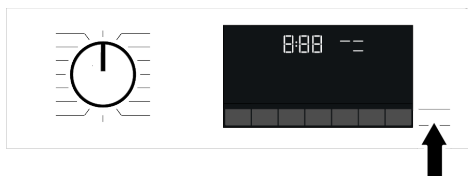

De programmakeuze wijzigen nadat het programma is gestart:

Het is niet mogelijk om het programma te wijzigen wanneer het actuele programma draait. U kunt het nieuwe programma kiezen nadat u het actuele programma naar pauzmodus hebt geschakeld.

 Het geselecteerde programma start opnieuw.

De hulpfunctie, snelheid en temperatuur wijzigen:

Afhankelijk van de programmastap die bereikt is kunt u de hulpfuncties annuleren of activeren. Zie "Selectie van hulpfuncties"

U kunt ook de snelheid- en temperatuurinstellingen wijzigen. Zie "Centrifugeersnelheidskeuze" en "Temperatuurkeuze".



De laaddeur zal niet opengaan als de watertemperatuur in de machine hoog is of het waterniveau hoger staat dan de deuropening.

6.13 Het programma annuleren

Het programma wordt geannuleerd wanneer men draait aan de programmaselectieknop op een ander programma of als de machine wordt uitgeschakeld en opnieuw ingeschakeld met de programmaselectieknop



Als u draait aan de programmaselectieknop wanneer het Kinderslot is ingeschakeld, wordt het programma niet geannuleerd. U moet eerst het Kinderslot uitschakelen. Indien u de laaddeur wilt openen nadat u het programma heeft geannuleerd, maar dit blijkt niet mogelijk door een te hoge waterstand, draai dan de Programmaselectieknop op het Pomp+Centrifugeer-programma en laat het water uit de machine lopen.

6.14 Einde van het programma

Het Eindsymbool verschijnt op het scherm als het programma beëindigd is.

Als u gedurende 10 minuten geen enkele knop indrukt, gaat de machine UIT (OFF-modus). Scherm en alle indicatoren zijn uit. Voltooide programmastappen worden weergegeven als u op de Aan/Uit-knop drukt.

6.15 HomeWhiz- en afstandsbedieningsfunctie

U kunt uw wasmachine controleren op slimme apparaten en informatie ophalen over de status van uw machine met de HomeWhiz-functie. U kunt bewerkingen uitvoeren op uw machine via uw slim apparaat met

de HomeWhiz app. Er zijn trouwens een aantal functies die u alleen met de HomeWhiz-functie kunt gebruiken.

U moet de HomeWhiz-app downloaden van de app store van uw slim apparaat om de Wifi-functie van uw machine te gebruiken. Om de app te gebruiken, moet u ervoor zorgen dat uw slim apparaat is verbonden met het internet.

Als u de app de eerste maal gebruikt, moet u een gebruikersaccount registreren door de volgende richtlijnen te volgen in de app. U kunt alle HomeWhiz producten bij u thuis gebruiken via deze account zodra de registratie is voltooid.

De Bluetooth-functie van uw slim apparaat moet zijn ingeschakeld en uw apparaat moet worden verbonden met het internet tijdens de installatie. Uw slim apparaat moet zich in de buurt van de wasmachine bevinden. Na de installatie kan de Bluetooth-functie worden uitgeschakeld of hoeft uw slim apparaat niet meer in de buurt van de wasmachine te blijven. U kunt het product gebruiken als uw slim apparaat verbonden is met het internet.

U kunt het tabblad "Apparaten" tikken in de app om de gekoppelde apparaten van uw account te raadplegen. U kunt de gebruikerskoppeling functie van deze producten gebruiken op deze pagina.

Nadat de app is geïnstalleerd, kan uw wasmachine u met de HomeWhiz-functie onmiddellijke statusmeldingen verzenden via uw slim apparaat.

Uw wasmachine stuurt u in de volgende gevallen een melding via de HomeWhiz-app:

- aan het einde van een programma,
- Wanneer de deur van de wasmachine open is,
- in het geval van een waterstoring waar schuwing,
- in het geval van een veiligheidswaarschuwing,



Om de HomeWhiz-functie te gebruiken, moet u ervoor zorgen dat de HomeWhiz app is geïnstalleerd op uw slim apparaat en dat uw wasmachine verbonden is met het wifin netwerk bij u thuis. Als uw wasmachine niet is verbonden met het netwerk werkt het als een machine zonder de HomeWhiz-functie. Uw product werkt verbonden met het draadloze netwerk van uw thuisnetwerk. De bewerkingen die worden uitgevoerd via de app zijn mogelijk via deze koppeling. Om die reden moet de signaalsterkte van het draadloze netwerk in de buurt van de machine toereikend zijn. Werkt met de HomeWhiz 2.4 GHz frequentieband. Ga naar www.homewhiz.com om de Android- en IOS-versies te zien die door de HomeWhiz-app worden ondersteund.



Alle veiligheidsmaatregelen in de sectie met als titel "**ALGEMENE VEILIGHEIDSINSTRUCTIES**" van de handleiding zijn ook van toepassing op de externe bediening met de HomeWhiz-functie.

6.15.1 HomeWhiz-instelling

Er moet een verbinding worden ingesteld tussen uw product en de app voor de app zal werken. Volg de stappen om deze verbinding tot stand te brengen.

1. Als u voor het eerst een apparaat toevoegt, tikt u op het tabblad "Apparaten" in de HomeWhiz app. Selecteer de knop "APPARAAT TOEVOEGEN" (raak hier aan om een nieuw apparaat in te stellen) in de bovenhoek rechts. Voer de configuratie uit door de onderstaande stappen te volgen en de stappen in de HomeWhiz app.

2. Om de configuratie te starten, moet uw machine zijn uitgeschakeld. Houd de temperatuurknop en de knop van de afstandsbedieningsfunctie gedurende 3 seconden tegelijkertijd ingedrukt om uw machine in de instelmodus voor HomeWhiz te zetten.

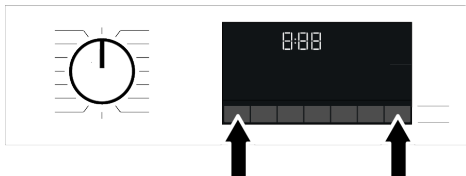

3. In de instellingenmodus van HomeWhiz verschijnt er een animatie op het scherm en knippert het pictogram voor draadloze verbinding totdat uw machine verbinding maakt met internet. Enkel de programma-knop is actief in deze modus. De andere knoppen zijn inactief.

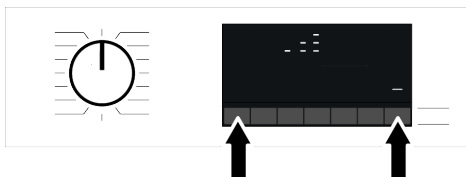

4. Volg de instructies op het scherm van de HomeWhiz app.

5. Wacht tot de installatie is voltooid. Aan het einde van de installatie moet u uw wasmachine een naam geven. Nu kunt het product weergeven dat u hebt toegevoegd in de HomeWhiz app.



Uw wasmachine wordt automatisch uitgeschakeld als u de configuratie niet kunt uitvoeren binnen 5 minuten. In dit geval moet u het configuratieproces helemaal opnieuw starten. Als het probleem aanhoudt, moet u contact opnemen met de geautoriseerde service. U kunt uw wasmachine gebruiken met meer dan een smart toestel. Hiervoor dient u de HomeWhiz-app ook op het andere smart toestel te downloaden. Na het starten van de app moet u zich aanmelden met de account die u eerder hebt aangeemaakt en gekoppeld met uw wasmachine. Anders moet u "Instellen van een wasmachine die is verbonden met een account van iemand anders" lezen.

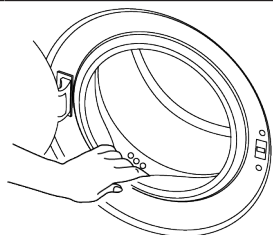

De HomeWhiz app kan vereisen dat u het productnummer invoert dat u terugvindt op het productlabel. Dit productlabel is aangebracht op de deur van het apparaat. Het productnummer staat vermeld op dit label.

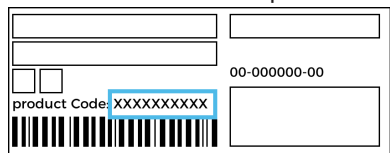

6.15.2 Een wasmachine instellen die is verbonden met het account van iemand anders

Als de wasmachine die u wilt gebruiken eerder is geïntroduceerd op het systeem met een account van iemand anders moet u eerst een nieuwe verbinding maken tussen uw HomeWhiz app en het product.

1. Download de HomeWhiz app op het nieuwe smart apparaat dat u wilt gebruiken.
2. Creëer een nieuw account en log in op dit account op de HomeWhiz-app.
3. Volg de stappen beschreven in de HomeWhiz Setup configuratie en ga door met de configuratie.



Aangezien de HomeWhiz- en afstandsbedieningsfunctie van uw product werkt via Bluetooth of wifitechnologie, afhankelijk van het model van uw product, is het belangrijk dat er slechts één HomeWhiz app is waarmee u uw product kunt bedienen.

6.15.3 De HomeWhiz Account koppeling verwijderen

Volg deze stappen om een eerder gekoppelde wasmachine te verwijderen met de account van iemand anders.

1. Schakel de machine in met de Programmaknop.
2. Als uw machine is ingeschakeld houd de Afstandsbediening functieknop en de Eindtijd instelknoppen ingedrukt gedurende 5 seconden.



3. Er weerklinkt een hoorbaar alarm van het product om uw aanvraag te melden na de aftelling op het scherm. De koppeling wissen zal een paar seconden duren.

Na deze bewerking kunt u de HomeWhiz functie van uw wasmachine niet gebruiken tot een volgende configuratie.

Uw product mag niet verbonden zijn met het internet in te om de accountkoppeling te wissen. Uw verzoek wordt ontvangen.

Deze koppeling wordt automatisch verwijderd de eerste maal het product wordt verbonden met het internet.

6.15.4 Afstandsbedieningsfunctie en het gebruik

Aan het einde van de HomeWhiz configuratie schakelt de draadloze verbinding automatisch in. Zie "Draadloze verbinding" om de draadloze verbinding te activeren of te deactiveren.

Als u uw machine aan- en uitschakelt terwijl de draadloze verbinding actief is, zal deze automatisch opnieuw verbinden. Als u het wachtwoord van uw netwerk wijzigt of de modem uitschakelt, schakelt de draadloze verbinding automatisch uit. Om deze reden moet u de draadloze verbinding opnieuw inschakelen als u de afstandsbedieningsfunctie wilt gebruiken.

U kunt het symbool van de draadloze verbinding op het display controleren om de verbindingstatus te zien. Als het symbool ononderbroken blijft branden, bent u verbonden met het internet. Als het symbool knippert, betekent dit dat de machine een verbinding probeert te maken. Als het symbool uit is, heeft u geen verbinding.

 Wanneer de draadloze verbinding is ingeschakeld op uw product kunt u de afstandsbedieningsfunctie selecteren. Als de afstandsbedieningsfunctie niet gekozen kan worden, controleer dan de verbindingstatus. Als de verbinding niet tot stand kan worden gebracht, moet u de initiële configuratie herhalen op het apparaat.

Wanneer u uw wasmachine wilt bedienen vanop afstand moet u de afstandsbedieningsfunctie inschakelen door de HomeWhiz-knop in te drukken op het bedieningspaneel. Zodra de toegang met het product tot stand is gebracht, ziet u een scherm dat vergelijkbaar is met het onderstaande scherm.



Als de afstandsbedieningsfunctie is ingeschakeld, kunt u enkel de machine bedienen, deze in- en uitschakelen en de status volgen via uw wasmachine. Alle functies, behalve het kinderslot kunnen worden beheerd via de app.

U kunt controleren of de afstandsbedieningsfunctie is in- of uitgeschakeld via de functie-indicator op het scherm.

Als de afstandsbedieningsfunctie uitgeschakeld is, worden alle handelingen op de wasmachine uitgevoerd en is alleen de statusopvolging op de applicatie mogelijk.

De afstandsbedieningsfunctie kan mogelijk niet worden ingeschakeld als de externe verbinding is uitgeschakeld of de deur van het product is ingeschakeld.

Eenmaal geactiveerd, blijft de afstandsbedieningsfunctie op uw wasmachine actief, tenzij specifieke omstandigheden van toepassing zijn. Met deze functie kunt u uw

machine via internet bedienen, ongeacht of de machine is in- of uitgeschakeld, en ongeacht uw locatie.

In bepaalde gevallen schakelt deze zich om veiligheidsredenen zelf uit:

- Als uw wasmachine een stroomonderbreking ondervindt.
- Wanneer de deur van de wasmachine open is,
- Wanneer men aan de programmaknop draait en een ander programma wordt geselecteerd of het apparaat wordt uitgeschakeld.

6.15.5 HomeWhiz verbruikswaarden weergave

Uw product is uitgerust met een verbruiksbeheerfunctie. De capaciteiten van deze functie kunnen verschillen naargelang de verschillende modellen, met onder andere functionaliteiten zoals controle van het energieverbruik, opvolging van het waterverbruik, etc. Deze functie werkt enkel als uw product is toegevoegd aan HomeWhiz en verbonden met het internet.

Met deze functie kunt u de verbruiksgegevens van uw slim apparaat volgen over uiteenlopende tijdsintervallen en genieten van suggesties op maat om het verbruik te verminderen.



Merk op dat de verbruiksgegevens die worden weergegeven in de HomeWhiz app uitsluitend zijn bedoeld voor informatieve doeleinden en mogelijk het reële verbruik niet nauwkeurig weergeven. De waarden vermeld op het productlabel zijn verkregen onder genormaliseerde laboratoriumomstandigheden. Denk eraan dat uw reële verbruikswaarden kunnen schommelen op basis van de individuele gebruikspatronen en variërende klimatologische omstandigheden.

6.15.6 Probleemoplossing

Volg de onderstaande stappen als u problemen heeft met de bediening of verbinding. Controleer of het probleem al of niet aanhoudt nadat u de actie heeft uitgevoerd.

1. Controleer of uw smart toestel verbonden is met het relevante thuisnetwerk.
2. Herstart de productapplicatie.
3. Schakel Bluetooth of wifi uit en opnieuw in met het bedieningspaneel, afhankelijk van het model van uw product.
4. Als de verbinding niet tot stand kan worden gebracht met de bovenstaande processen, herhaal dan de handelingen voor begininstelling op de wasmachine.

Raadpleeg de erkende servicemonteur als het probleem aanhoudt.

6.16 Trommelverlichting

De trommelverlichting van uw machine zal aan gaan tijdens de programmaselectie. De lamp schakelt uit 10 minuten na de start van het programma. Als er geen programma wordt gestart of er binnen 10 minuten tijdens het programmaselectieproces niet op knop wordt gedrukt, gaat de lamp in de trommel uit.

De trommelverlichting van uw machine gaat uit zodra het programma is voltooid. Wanneer u uw machine uitschakelt, schakelt ook de lamp uit. De trommelverlichting gaat uit als u binnen de 10 minuten nadat het programma is voltooid geen enkele knop hebt ingedrukt.

7 Onderhoud en reiniging



Lees eerst het hoofdstuk "Veiligheidsinstructies"!

De levensduur van uw product wordt verlengd en regelmatig voorkomende problemen worden verminderd als deze regelmatig wordt gereinigd.

7.1 De wasmiddellade reinigen

Reinig de wasmiddellade regelmatig (elke 4-5 wascycli) zoals hieronder wordt aangegeven om de ophoping van waspoeder te voorkomen.

Reinig de sifon als er een overtollige hoeveelheid water en wasverzachter mengsel achterblijft in het wasverzachter compartiment.

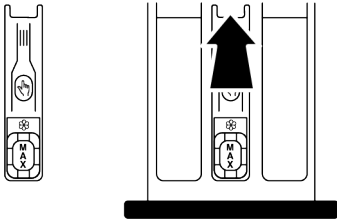

1. Druk op het gemarkeerde deel van de sifon in het wasverzachter compartiment en trek de lade dan naar u toe om het te verwijderen.
2. Til de sifon op en verwijder hem langs achter zoals weergegeven.
3. Spoel de lade en sifon af in de wastafel met veel warm water. Gebruik handschoenen of een geschikte borstel om contact te vermijden van eventuele resten in de lade met uw huid.
4. Breng de sifon en de lade stevig aan na de reiniging.

7.2 Het reinigen van de laaddeur en de trommel

Zie voor producten met een trommelreinigingsprogramma het hoofdstuk 'Bediening van het product'.



Herhaal het trommelreinigingsproces elke 2 maanden.

OPMERKING: Gebruik een antikalkmiddel dat geschikt is voor wasmachines.

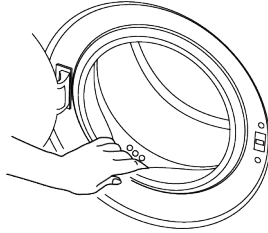

Zorg na elke wasbeurt dat er geen vreemde stof in het product achterblijft.

Als de gaten in de deurpakket zoals getoond in de afbeelding verstopt zijn kunt u deze openen met een tandenstoker.

Vreemde metalen stoffen veroorzaken roestvlekken in de trommel. Reinig de vlekken op het trommeloppervlak met reinigingsmiddelen voor roestvrij staal.

Gebruik nooit staalwol. Deze zullen de gelakte, verchroomde en plastic oppervlakken beschadigen.

We raden aan de deurpakking en het glas van de deur af te nemen met een droge en schone doek aan het einde van het programma. Dit verwijdert eventuele resten op de deurpakking van uw machine en voorkomt onaangename geurtjes.

7.3 Het product en het bedieningspaneel reinigen

Neem het product af met water en zeep of indien nodig met een niet-schurende milde reinigingsgel, en droog met een zachte doek.

Gebruik enkel een zachte en vochtige doek om het bedieningspaneel te reinigen. Gebruik geen reinigingsmiddelen met bleekmiddel.

7.4 Reinig de watertoevoerfilters

Er bevindt zich een filter aan het uiteinde van elke watertoevoerklep aan de achterkant van de PRODUCTEN en ook aan het uiteinde van elke watertoevoerslang waar deze aangesloten zijn op de kraan. Die filters voorkomen dat vreemde substanties en vuil in het water in het product terecht komen. De filters moeten worden gereinigd als ze vuil worden.

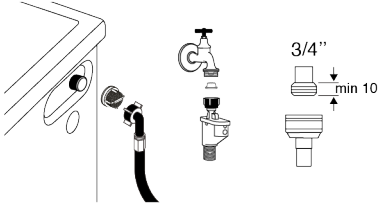

1. Sluit de kranen.
2. Verwijder de moeren van de watertoevoerslangen om bij de filters op de watertoevoerkleppen te komen en reinig ze met een gepaste borstel. Als de filters te vies zijn, neem ze dan van hun plek met een tang en reinig ze op deze manier.
3. Verwijder de filters op de platte uiteinden van de watertoevoerslangen met de pakkingen en reinig ze zorgvuldig onder stromend water.
4. Breng de pakkingen en filters zorgvuldig opnieuw aan en draai de bouten aan met de hand.

7.5 Resterend water wegpompen en het pompfilter reinigen

Het filtersysteem in uw product verhindert dat vreemde voorwerpen zoals knopen, munten en stofvezels de pomprotor verstoppen tijdens het wegpompen van het water. Zo zal het water zonder problemen weglopen en zal de levensduur van de pomp verlengen.

Als het product het water niet kan wegpompen, is het pompfilter verstopt. Het filter dient gereinigd te worden als het verstopt is

of minimaal om de 3 maanden. Het water moet eerst weggepompt zijn om de pompfilter te reinigen.

Het water moet bovendien volledig worden afgevoerd voor het product wordt verplaatst (bijv. als u verhuist naar een andere woning).



OPMERKING:

Vreemde substanties die in het pompfilter achterblijven kunnen uw product of vreemde geluiden veroorzaken.

Als u in een regio woont met een hoge kans op vorst mag u niet vergeten de waterkraan te sluiten, de hoofdleiding te ontkoppelen en het water te draineren uit het product wanneer u het apparaat niet gebruikt.

Draai na ieder gebruik de waterkraan waarop de waterslang is aangesloten dicht.

Om het vuile filter te reinigen en het water weg te pompen:

1. Verwijder de stekker van het product uit het stopcontact om de stroomtoevoer los te koppelen.



De temperatuur van het water in het product kan oplopen tot 90 °C. Om het brandrisico te vermijden, moet het filter worden gereinigd nadat het water in het product is afgekoeld.

2. Open het filterdeksel.

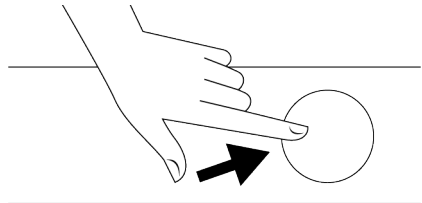

3. Volg de onderstaande procedures om water af te voeren.

Als het product een nood waterafvoerslang heeft, moet u om het water weg te pompen:

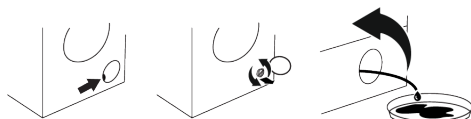

- Trek de noodafvoerslang uit zijn zitting..
- Plaats het uiteinde van de slang in een grote container. Voer het water af in de container door de plug aan het uiteinde van de slang te verwijderen. Als de container vol is, moet u het uiteinde van de slag afsluiten met een plug. Voer al het water af door de bovenstaande procedure te herhalen na het afvoeren van de container.

- Als het water is afgevoerd, sluit u het uiteinde opnieuw met de plug en bevestigt u de slang op zijn plaats.
- Schroef het pompfilter los.

1. Reinig alle resten in het filter alsook vezels, indien aanwezig, rondom de pompotor.
2. Vervang het filter.
3. Als het filterdeksel uit twee stukken bestaat, sluit u het filterdeksel door op het lipje te drukken. Als het een stuk is, plaatst u eerst de lipjes in het lage gedeelte op hun plek en duwt u daarna op het bovendeel om het te sluiten.

8 Probleemoplossing



Lees eerst het hoofdstuk "Veiligheidsinstructies"!

De programma's starten niet nadat de laaddeur is gesloten.

- Knop voor Start / Pauze / Annuleren is niet ingedrukt. >>> Druk op de knop Start / Pauze / Annuleren.
- Bij te veel laden kan het sluiten van de laaddeur moeilijk gaan. >>> Beperk de hoeveelheid wasgoed en zorg ervoor dat de laaddeur goed wordt gesloten.

Programma kan niet worden gestart of geselecteerd.

- Het product is overgeschakeld naar de zelfbeschermingsmodus vanwege een voedingsprobleem (stroomspanning, waterdruk, etc.). >>> Afhankelijk van het model van het product selecteert u een ander programma door te draaien aan de programma selectieknop of door de Aan/Uit-knop ingedrukt te houden gedurende 3 seconden om het programma te annuleren. Het vorige programma wordt geannuleerd. Zie Het programma annuleren [▶ 37]

Er staat water in het product.

- Er kan wat water achtergebleven zijn in het product door de kwaliteitscontroleprocessen tijdens de productie. >>> Dit is geen fout; water is niet schadelijk voor het product.

Het product neemt geen water.

- Kraan is dichtgedraaid. >>> Zet de kranen open.
- Watertoevoerslang is geknikt. >>> Trek de slang recht.
- Watertoevoerfilter is verstopt. >>> Reinig het filter
- De laaddeur is niet gesloten. >>> Sluit de deur.

Het water wordt niet afgevoerd uit het product.

- Waterafvoerslang is verstopt of gedraaid. >>> Reinig de slang of trek deze recht.
- Pompfilter is verstopt. >>> Reinig het pompfilter.

Product trilt of maakt lawaai.

- Product staat niet in stabiel. >>> Pas de voetjes aan om het product in evenwicht te brengen.
- Er is iets hards in het pompfilter terechtgekomen. >>> Reinig het pompfilter.

- De transportbeveiligingsbouten zijn niet verwijderd. >>> Verwijder de transportbeveiligingsbouten.
- Het product bevat te weinig wasgoed. >>> Voeg meer was toe aan het product.
- Het product bevat te veel wasgoed. >>> Neem wat wasgoed uit het product of verdeel het gelijkmatiger met de hand voor meer evenwicht in het product.
- Het product leunt op een onbuigzaam voorwerp. >>> Zorg ervoor dat het product nergens op leunt.

Er lekt water uit de onderkant van het product.

- Waterafvoerslang is verstopt of gedraaid. >>> Reinig de slang of trek deze recht.
- Pompfilter is verstopt. >>> Reinig het pompfilter.

Het product is kort nadat het programma is gestart, gestopt.

- De machine is tijdelijk gestopt vanwege een lage spanning. >>> Het product zal het draaien hervatten wanneer de spanning terug op het normale niveau is.

Product voert het toegevoegde water met een af.

- Afvoerslang bevindt zich niet op de geschikte hoogte. >>> Sluit de waterafvoerslang aan zoals beschreven in de gebruikershandleiding.

Tijdens het wassen is er geen water zichtbaar in het product.

- Het water bevindt zich in een onzichtbaar gedeelte van het product. >>> Dit is geen defect.

Laaddeur kan niet geopend worden.

- Deurslot is ingeschakeld door het waterpeil in het product. >>> Voer het water af door het Pomp of Centrifugeer-programma te draaien.
- Het product is het water aan het opwarmen of bevindt zich in de centrifugeercyclus. >>> Wacht tot het programma beëindigd is.

- De laaddeur kan vastgeklemd zitten door de druk waaraan hij wordt onderworpen. >>> Pak het handvat vast en duw en trek aan de laaddeur totdat deze loskomt en open hem.
- Als er geen stroom is, zal de laaddeur van het product niet openen. >>> Om de laaddeur te openen, opent u de pompfilterdeksel en duwt u de noodhendel die zich op de achterkant van deze deksel bevindt, naar beneden. Zie Laaddeurvergrendeling [► 35]

Wassen duurt langer dan aangegeven in de gebruikershandleiding. (*)

- Waterdruk is laag. >>> Het product wacht op toevoer van een geschikte hoeveelheid water om slechte waskwaliteit te vermijden omwille van een verminderde hoeveelheid water. Daarom is de wastijd langer.
- Spanning is laag. >>> Wastijd wordt verlengd om gebrekkige wasresultaten te vermijden door een lage spanningstoevoer.
- Temperatuur van het toevoerwater is laag. >>> Benodigde tijd om het water op te warmen neemt toe in koude seizoenen. De wastijd kan ook verlengd worden om gebrekkige wasresultaten te vermijden.
- Aantal spoelingen en/of spoelwater zijn toegenomen. >>> Product verhoogt de hoeveelheid spoelwater indien goed spoelen nodig is en voegt een extra spoelfase toe indien nodig.
- Er heeft overmatige schuimvorming plaatsgevonden en het automatische schuimabsorptiesysteem is ingeschakeld door het gebruik van te veel wasmiddel. >>> Gebruik de aanbevolen hoeveelheid wasmiddel.

Programmaduur telt niet af. (Op modellen met scherm) (*)

- Tijdschakelaar stopt tijdens toevoer van water. >>> Tijdschakelaarindicator loopt niet terug voordat het product voldoende water heeft. Het product zal wachten tot er voldoende water is om slechte wasre-

sultaten te vermijden omwille van een gebrek aan water. De tijdschakelaar indicator zal het teruglopen hierna hervatten.

- Tijdschakelaar stopt tijdens opwarming. >>> De tijdschakelaar indicator loopt niet terug voordat het product de geselecteerde temperatuur heeft bereikt.
- Tijdschakelaar stopt tijdens centrifugeren. >>> Het automatische waarnemingsstelsel voor onevenwichtige lading is geactiveerd door een ongelijkmatige verdeling van het wasgoed in de trommel.

Programmaduur telt niet af. (*)

- De lading in het product is niet gelijkmatig verdeeld. >>> Het automatische waarnemingsstelsel voor onevenwichtige lading is geactiveerd door een ongelijkmatige verdeling van het wasgoed in de trommel.

Product schakelt niet naar de centrifugeerfase. (*)

- De lading in het product is niet gelijkmatig verdeeld. >>> Het automatische waarnemingsstelsel voor onevenwichtige lading is geactiveerd door een ongelijkmatige verdeling van het wasgoed in de trommel.
- Het product zal niet centrifugeren indien het water niet volledig is afgevoerd. >>> Controleer het filter en de afvoerslang.
- Er heeft overmatige schuimvorming plaatsgevonden en het automatische schuimabsorptiesysteem is ingeschakeld door het gebruik van te veel wasmiddel. >>> Gebruik de aanbevolen hoeveelheid wasmiddel.

Wasresultaat is slecht: Wasgoed wordt grijs. ()**

- Voor lange tijd was er onvoldoende hoeveelheid wasmiddel gebruikt. >>> Gebruik de aanbevolen hoeveelheid wasmiddel geschikt voor de waterhardheid en de was.
- Het wassen is gedurende een lange tijd uitgevoerd op lage temperaturen. >>> Selecteer de juiste temperatuur voor het te wassen wasgoed.

- Onvoldoende hoeveelheid wasmiddel is gebruikt met hard water. >>> Het gebruik van onvoldoende wasmiddel met hard water zorgt ervoor dat het vuil aan de kleding vasthecht, wat met de tijd de kleding grauw kleurt. Het is moeilijk grauwheden te verwijderen als het zich eenmaal voordoet. Gebruik de aanbevolen hoeveelheid wasmiddel geschikt voor de waterhardheid en de was.
- Er is teveel wasmiddel gebruikt. >>> Gebruik de aanbevolen hoeveelheid wasmiddel geschikt voor de waterhardheid en de was.

Wasresultaat is slecht: Vlekken verdwijnen niet of de was is niet wit. ()**

- Er is onvoldoende hoeveelheid wasmiddel gebruikt. >>> Gebruik de aanbevolen hoeveelheid wasmiddel geschikt voor de waterhardheid en de was.
- Te veel wasgoed geladen. >>> Laad niet te veel wasgoed in het product. Laad met hoeveelheden aanbevolen in de "Tabel programma en verbruik".
- Verkeerde programma en temperatuur waren geselecteerd. >>> Selecteer het juiste programma en de juiste temperatuur voor het te wassen wasgoed.
- Er is verkeerd soort wasmiddel gebruikt. >>> Gebruik origineel wasmiddel geschikt voor de machine.
- Er is teveel wasmiddel gebruikt. >>> Doe het wasmiddel in het juiste vak. Mix geen bleekmiddel en wasmiddel met elkaar.

Wasresultaat is slecht: Vettige vlekken verschijnen op het wasgoed. ()**

- De trommel is niet regelmatig gereinigd. >>> Reinig de trommel regelmatig. Voor deze procedure, zie Het reinigen van de laaddeur en de trommel [► 42]

Wasresultaat is slecht: De kledingstukken hebben een onaangename geur. ()**

- Geurtjes en bacteriën accumuleren op de trommel als resultaat van het doorlopend wassen aan lagere temperaturen en/of bij korte programma's. >>> Laat de wasmiddellade en de laaddeur van het pro-

duct op een kier na elke wasbeurt. Zo wordt geen gunstige omgeving gecreëerd voor bacteriën in de machine

Kleur van de kleding is vervaagd. ()**

- Te veel wasgoed geladen. >>> Laad niet te veel wasgoed in het product.
- Het in gebruik zijnde wasmiddel is vochtig. >>> Bewaar wasmiddel afgesloten in een vochtvrije ruimte en stel deze niet bloot aan extreme temperaturen.
- Er is een hogere temperatuur geselecteerd. >>> Selecteer het juiste programma en de juiste temperatuur overeenstemmend het soort en vervuilingsgraad van het wasgoed.

De wasmachine spoelt niet goed.

- De hoeveelheid, het merk en de bewaaromstandigheden van het wasmiddel zijn ongeschikt. >>> Gebruik een geschikt wasmiddel voor de wasmachine en uw wasgoed. Bewaar wasmiddel afgesloten in een vochtvrije ruimte en stel deze niet bloot aan extreme temperaturen.
- Wasmiddel is in het verkeerde vak gedaan. >>> Indien het wasmiddel in het voorwasvak is gedaan zonder het selecteren van een voorwas, kan het product dit wasmiddel opnemen tijdens de spoel- of wasverzachterfase. Doe het wasmiddel in het juiste vak.
- Pompfilter is verstopt. >>> Controleer het filter.
- Afvoerslang is dubbelgevouwen. >>> Controleer de afvoerslang.

Wasgoed werd stijf na het wassen. ()**

- Er is onvoldoende hoeveelheid wasmiddel gebruikt. >>> Het gebruik van onvoldoende hoeveelheid wasmiddel voor de waterhardheid kan veroorzaken dat het wasgoed met de tijd stijf wordt. Gebruik een geschikte hoeveelheid wasmiddel overeenkomstig de waterhardheid.
- Wasmiddel is in het verkeerde vak gedaan. >>> Indien het wasmiddel in het voorwasvak is gedaan zonder het selecteren van een voorwas, kan het product

dit wasmiddel opnemen tijdens de spoel- of wasverzachterfase. Doe het wasmiddel in het juiste vak.

- Wasmiddel is gemengd met de wasverzachter. >>> Meng geen wasverzachter met wasmiddel. Was en reinig de lade met heet water.

Wasgoed ruikt niet naar de wasverzachter. ()**

- Wasmiddel is in het verkeerde vak gedaan. >>> Indien het wasmiddel in het voorwasvak is gedaan zonder het selecteren van een voorwas product, kan het dit wasmiddel opnemen tijdens de spoel- of wasverzachterfase. Was en reinig de lade met heet water. Doe het wasmiddel in het juiste vak.
- Wasmiddel is gemengd met de wasverzachter. >>> Meng geen wasverzachter met wasmiddel. Was en reinig de lade met heet water.

Wasmiddelresten in de wasmiddellade. ()**

- Wasmiddel is in een natte lade gedaan. >>> Droog de wasmiddellade voor er wasmiddel in te doen.
- Wasmiddel is vochtig geworden. >>> Bewaar wasmiddel afgesloten in een vochtvrije ruimte en stel deze niet bloot aan extreme temperaturen.
- Waterdruk is laag. >>> Controleer de waterdruk.
- Het wasmiddel in het hoofdwasvak is nat geworden tijdens de waterinname voor de voorwas. Gaten van het wasmiddelvak zijn geblokkeerd. >>> Controleer de gaten en reinig deze als ze zijn verstopt.
- Er is een probleem met de wasmiddelladekleppen. >>> Bel de Geautoriseerde Onderhoudsmonteur.
- Wasmiddel is gemengd met de wasverzachter. >>> Meng geen wasverzachter met wasmiddel. Was en reinig de lade met heet water.
- De trommel is niet regelmatig gereinigd. >>> Reinig de trommel regelmatig. Voor deze procedure, zie Het reinigen van de laaddeur en de trommel [► 42]

Er vormt zich te veel schuim in het product. ()**

- Er worden voor de wasmachine onjuiste wasmiddelen gebruikt. >>> Gebruik geschikte wasmiddelen voor de wasmachine.
- Er is teveel wasmiddel gebruikt. >>> Gebruik uitsluitende de benodigde hoeveelheid wasmiddel.
- Wasmiddel was bewaard onder onjuiste omstandigheden. >>> Bewaar wasmiddel op een afgesloten en droge plek. Bewaar deze niet in overmatige warme plekken.
- Sommige netachtige stoffen zoals voile kunnen te veel schuimen door hun weefselstructuur. >>> Gebruik kleinere hoeveelheden wasmiddel voor dit soort artikelen.
- Wasmiddel is in het verkeerde vak gedaan. >>> Zorg ervoor dat u het wasmiddel in het correcte vakje plaatst.
- Wasverzachter wordt te vroeg ingenomen. >>> Er kan een probleem zijn in de kleppen of in de wasmiddellade. Bel de Geautoriseerde Onderhoudsmonteur.

Er komt schuim uit de wasmiddellade.

- Er is te veel wasmiddel gebruikt. >>> Meng 1 eetlepel verzachter en ½ l water en giet in het hoofdwaskvak van de wasmiddellade. >>> Plaats een dusdanige hoeveelheid wasmiddel in de machine geschikt voor de programma's en maximale lading zoals aangegeven in "Tabel programma en verbruik". Indien u chemi-

sche producten toevoegt (vlekverwijderaars, bleekmiddelen, etc.) dient u de hoeveelheid wasmiddel te verminderen.

Wasgoed blijft nat na het beëindigen van het programma. (*)

- Er heeft overmatige schuimvorming plaatsgevonden en het automatische schuimabsorptiesysteem is ingeschakeld door het gebruik van te veel wasmiddel. >>> Gebruik de aanbevolen hoeveelheid wasmiddel.

(*) Het product schakelt niet naar de centrifugeerfase wanneer het wasgoed niet evenwichtig verdeeld is in de trommel om schade aan de machine en zijn omgeving te vermijden. Het wasgoed moet worden herverdeeld en opnieuw gecentrifugeerd worden.

(**) De trommel is niet regelmatig gereinigd. Reinig de trommel regelmatig. Zie Het reinigen van de laaddeur en de trommel [► 42]



Als u na het volgen van de instructies in deze sectie, het probleem niet kunt oplossen, raadpleeg dan uw dealer of een bevoegde onderhoudsmonteur. Probeer nooit zelf een niet-functioneel product te repareren.



Raadpleeg het hoofdstuk Home-Whiz voor de relevante probleemoplossing informatie.

9 DISCLAIMER / WAARSCHUWING

Sommige (eenvoudige) defecten kunnen correct worden behandeld door de eindgebruiker zonder dat dit aanleiding geeft tot veiligheidsproblemen of een onveilig gebruik, op voorwaarde dat ze worden uitgevoerd binnen de limieten en in overeenstemming met de volgende instructies (zie het hoofdstuk "Zelf-reparatie").

Om die reden, tenzij anderzijds toegelaten in het onderstaande hoofdstuk "Zelf-reparatie", moeten reparaties worden uitgevoerd door geregistreerde professionele monteurs om veiligheidsproblemen te voorko-

men. Een geregistreerde professionele monteur is een professionele monteur die toegang heeft gekregen tot de instructies en de lijst met reserveonderdelen van dit product door de fabrikant, in overeenstemming met de methoden beschreven in wetsbesluiten in overeenstemming met Richtlijn 2009/125/EC.

Hoewel, de onderhouds- en reparatiewerken in het kader van de garantievoorwaarden mogen uitsluitend worden uitgevoerd door de gespecialiseerd vertegenwoordiger (m.a.w. geautoriseerde professionele

monteurs) die u kunt bereiken via het telefoonnummer vermeld in de gebruikshandleiding/garantiekarta of via uw geautoriseerde verdeler. Om die reden zullen reparaties die worden uitgevoerd door professionele monteurs (die niet zijn geautoriseerd door Beko) de garantie nietig verklaren.

Zelf-reparatie

De zelf-reparatie kan worden uitgevoerd door de eindgebruiker met betrekking tot de volgende reserveonderdelen: deur, scharnieren en afdichting, andere afdichtingen, deurvergrendeling montage en plastic randapparatuur zoals wasmiddelvakjes (een bijgewerkte lijst zal ook beschikbaar worden gemaakt in support.beko.com vanaf 1 maart 2021)

Bovendien, om de veiligheid van het product te garanderen en het risico van ernstig letsel te voorkomen, moet de vermelde zelf-reparatie worden uitgevoerd in overeenstemming met de instructies in de handleiding voor zelf-reparatie of die beschikbaar is in support.beko.com . Uit veiligheidsoverwegingen moet u de stekker van het product loskoppelen voor u een zelf-reparatie probeert uit te voeren.

Reparaties en pogingen tot reparaties door eindgebruikers van onderdelen die niet zijn omvat in deze lijst en/of waarbij de instructies in de handleiding voor zelf-reparatie of die beschikbaar zijn in support.beko.com

niet worden nageleefd, kunnen resulteren in veiligheidsproblemen die niet kunnen worden toegewezen aan support.beko.com en deze zullen de garantie van het product nietig verklaren.

Om die reden raden wij ten stelligste af dat eindgebruikers op eigen houtje reparaties proberen uit te voeren die buiten de vermelde lijst van reserveonderdelen vallen en in dergelijke situaties beroep doen op een geautoriseerde professionele monteur of geregistreerde professionele monteurs. Dergelijke pogingen van eindgebruikers kunnen daarentegen veiligheidsproblemen en schade aan het product veroorzaken en resulteren in brand, overstromingen, elektrische schokken en ernstig persoonlijk letsel.

Als voorbeeld, maar niet beperkt tot, moeten de volgende reparaties worden uitgevoerd door geautoriseerde professionele monteurs of geregistreerde professionele monteurs: motor, pompassemblage, moederbord, motorpaneel, weergavepaneel, verwarming, etc.

De fabrikant/verkoper kan niet aansprakelijk worden gesteld wanneer eindgebruikers de bovenstaande instructies niet

De beschikbaarheid van de reserveonderdelen van de wasmachine of wasdroogcombinatie die u hebt gekocht is 10 jaar. Tijdens deze periode zijn de originele reserveonderdelen beschikbaar voor de correcte bediening van de wasmachine of Wasdroogcombinatie combinatie.

