

A

A

### 技术要求

- 颜色要求：封面封底黑白印刷；  
内页：黑白印刷；399-410P:彩色印刷；  
批量时要求统一，不能有明显色差，
- 版面内容：图案与文字应印刷清晰、规范，不能有印刷缺陷；
- 页面印刷：双面印刷；
- 成型方式：骑马钉
- 成品尺寸：A5 (140X210)，  
尺寸公差按GB/T 1804-c；
- 批量生产前须送样确认。

B

B

C

C

**注意：**  
内页里面的封面要在右手边（即在奇数页）

D

D

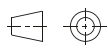
						封面：105g铜版纸 内页：70g双胶纸	广东奥马冰箱有限公司	
借(通)用件登记						重量	比例	说明书
设计			会签					
制图	许美英	标准化	刘金利		共 1 张	第 1 张		CKBKO-A05-D
审核		批准	李梅方		视角符号			
工艺		日期	2024-05-21					

F



# Chest Freezer

## Instruction of use



CF100EWN  
CF200EWN  
CF200CWN  
CF200DWN  
CF316EWN  
CF316EIWN



EN/PL/ES/PT/DE/RO/NL/FR/IT/  
EL/SR/BS/HR/SQ/MK/SL/ET/LT/LV/SK/CZ/HU



## INFORMATION



# ENERGY



SUPPLIER'S NAME

MODEL IDENTIFIER → (\*)

A

A

The model information as stored in the product data base can be reached by entering following website and searching for your model identifier (\*) found on energy label.

<https://eprel.ec.europa.eu/>

## Safety information

---



In the interest of your safety and to ensure the correct use, before installing and first using the appliance, read this user manual carefully, including its hints and warnings. To avoid unnecessary mistakes and accidents, it is important to ensure that all people using the appliance are thoroughly familiar with its operation and safety features. Save these instructions and make sure that they remain with the appliance if it is moved or sold, so that everyone using it through its life will be properly informed on appliance use and safety.

For the safety of life and property keep the precautions of these user's instructions as the manufacturer is not responsible for damages caused by omission.

### **Children and vulnerable people safety**

- This appliance can be used by children aged from 8 years and above and persons with reduced physical, sensory or mental capabilities or lack of experience and knowledge if they have been given supervision or instruction concerning use of the appliance in a safe way and understand the hazards involved.
- Children aged from 3 to 8 years are allowed to load and unload this appliance.
- Children should be supervised to ensure that they do not play with the appliance.
- Cleaning and user maintenance shall not be made by children unless they are aged from 8 years and above and supervised.
- Keep all packaging well away from children. There is risk of suffocation.
- If you are discarding the appliance pull the plug out of the socket, cut the connection cable (as close to the appliance as you can) and remove the door to prevent playing children from suffering a electric shock or closing themselves in it.
- If this appliance featuring magnetic door seals is to replace an older appliance having a spring lock (latch) on the door or lid, be sure to make that spring lock unusable before you discard the old appliance. This will prevent it from becoming dangerous for a child.

### **General safety**

-  **WARNING!** Keep ventilation openings, in the appliance enclosure or in the built-in structure, clear of obstruction.
-  **WARNING!** Do not use mechanical devices or other means to accelerate the defrosting process, other than those recommended by the manufacturer.
-  **WARNING!** Do not damage the refrigerant circuit.

## Safety information

---

- ⚠ WARNING!** Do not use other electrical appliances (such as ice cream makers) inside of refrigerating appliances, unless they are approved for this purpose by the manufacture.
  - ⚠ WARNING!** Do not touch the light bulb if it has been on for a long period of time because it could be very hot.<sup>1)</sup>
  - ⚠ WARNING!** When positioning the appliance, ensure the supply cord is not trapped or damaged.
  - ⚠ WARNING!** Do not locate multiple portable socket-outlets or portable power supplies at the rear of the appliance.
- Do not store explosive substances such as aerosol cans with a flammable propellant in this appliance.
  - The refrigerant isobutane (R-600a) is contained within the refrigerant circuit of the appliance, a natural gas with a high level of environmental compatibility, which is nevertheless flammable.
  - During transportation and installation of the appliance, be certain that none of the components of the refrigerant circuit become damaged.
    - avoid open flames and sources of ignition
    - thoroughly ventilate the room in which the appliance is situated
  - It is dangerous to alter the specifications or modify this product in any way. Any damage to the cord may cause a short circuit, fire and/or electric shock.
  - This appliance is intended to be used in household and similar applications such as
    - staff kitchen areas in shops, offices and other working environments;
    - farm houses and by clients in hotels, motels and other residential type environments;
    - bed and breakfast type environments;
    - catering and similar non-retail applications.
- ⚠ WARNING!** Any electrical components(plug, power cord, compressor and etc.) must be replaced by a certified service agent or qualified service personnel.
  - ⚠ WARNING!** The light bulb supplied with this appliance is a “special use lamp bulb” usable only with the appliance supplied. This “special use lamp” is not usable for domestic lighting.<sup>1)</sup>

<sup>1)</sup> If there is a light in the compartment.

## Safety information

---

- Power cord must not be lengthened.
- Make sure that the power plug is not squashed or damaged by the back of the appliance. A squashed or damaged power plug may overheat and cause a fire.
- Make sure that the mains plug of the appliance is accessible.
- Do not pull the mains cable.
- If the power plug socket is loose, do not insert the power plug. There is a risk of electric shock or fire.
- You must not operate the appliance without the lamp.
- This appliance is heavy. Care should be taken when moving it.
- Do not remove nor touch items from the freezer compartment if you hands are damp/wet, as this could cause skin abrasions or frost/freezer burns.
- Avoid prolonged exposure of the appliance to direct sunlight.

### Daily use

- Do not put hot objects on the plastic parts in the appliance.
- Do not place food products directly against the rear wall.
- Frozen food must not be re-frozen once it has been thawed out.<sup>1)</sup>
- Store pre-packed frozen food in accordance with the frozen food manufacturer's instructions<sup>1)</sup>
- Manufacturer's storage recommendations should be strictly adhered to. Refer to relevant instructions.
- Do not place carbonated or fizzy drinks in the freezer compartment as it creates pressure on the container, which may cause it to explode, resulting in damage to the appliance.<sup>1)</sup>
- Ice lollies can cause frost burns if consumed straight from the appliance.<sup>1)</sup>

To avoid contamination of food, please respect the following instructions

- Opening the door for long periods can cause a significant increase of the temperature in the compartments of the appliance.
- Clean regularly surfaces that can come in contact with food and accessible drainage systems.
- Clean water tanks if they have not been used for 48h; flush the water system connected to a water supply if water has not been drawn for 5 days.
- Store raw meat and fish in suitable containers in the refrigerator, so that it is not in contact with other food.
- Two-star frozen-food compartments(if they are presented in the appliance) are suitable for storing pre-frozen food, storing or making ice-cream and making ice cubes.

1) If there is a freezer compartment.

2) If there is a fresh-food storage compartment.

## Safety information

---

- One-, two- and three -star compartments (if they are presented in the appliance) are not suitable for the freezing of fresh food.
- If the appliance is left empty for long periods, switch off, defrost, clean, dry and leave the door open to prevent mould developing within the appliance.

### Care and cleaning

- Before maintenance, switch off the appliance and disconnect the mains plug from the mains socket.
- Do not clean the appliance with metal objects.
- Do not use sharp objects to remove frost from the appliance. Use a plastic scraper.<sup>1)</sup>
- Regularly examine the drain in the refrigerator for defrosted water. If necessary, clean the drain. If the drain is blocked, water will collect in the bottom of the appliance.<sup>2)</sup>

### Installation

**Important!** For electrical connection carefully follow the instructions given in specific paragraphs.

- Unpack the appliance and check if there are damages on it. Do not connect the appliance if it is damaged. Report possible damages immediately to the place you bought it. In that case retain packing.
- It is advisable to wait at least four hours before connecting the appliance to allow the oil to flow back in the compressor.
- Adequate air circulation should be around the appliance, lacking this leads to overheating. To achieve sufficient ventilation follow the instructions relevant to installation.
- Wherever possible the spacers of the product should be against a wall to avoid touching or catching warm parts (compressor, condenser) to prevent possible burn.
- The appliance must not be located close to radiators or cookers.
- Make sure that the mains plug is accessible after the installation of the appliance.

### Service

- Any electrical work required to do the servicing of the appliance should be carried out by a qualified electrician or competent person.
- This product must be serviced by an authorized Service Center, and only genuine spare parts must be used.

### Energy saving

- Don't put hot food in the appliance;
- Don't pack food close together as this prevents air circulating;
- Make sure food don't touch the back of the compartment(s);

<sup>1)</sup> If there is a freezer compartment.



<sup>2)</sup> If there is a fresh-food storage compartment.

## Safety information

---

- If electricity goes off, don't open the door(s);
- Don't open the door(s) frequently;
- Don't keep the door(s) open for too long time;
- Don't set the thermostat on exceeding cold temperatures;
- All accessories, such as drawers, shelves balconies, should be kept there for lower energy consumption

### Environment Protection

 This appliance does not contain gasses which could damage the ozone layer, in either its refrigerant circuit or insulation materials. The appliance shall not be discarded together with the urban refuse and rubbish. The insulation foam contains flammable gases: the appliance shall be disposed according to the appliance regulations to obtain from your local authorities. Avoid damaging the cooling unit, especially the heat exchanger. The materials used on this appliance marked by the symbol  are recyclable.

 The symbol on the product or on its packaging indicates that this product may not be treated as household waste. Instead it should be taken to the appropriate collection point for the recycling of electrical and electronic equipment. By ensuring this product is disposed of correctly, you will help prevent potential negative consequences for the environment and human health, which could otherwise be caused by inappropriate waste handling of this product. For more detailed information about recycling of this product, please contact your local council, your household waste disposal service or the shop where you purchased the product.

### Packaging materials

The materials with the symbol are recyclable. Dispose the packaging in a suitable collection containers to recycle it.

### Disposal of the appliance

1. Disconnect the mains plug from the mains socket.
2. Cut off the mains cable and discard it.



**⚠ WARNING!** During using, service and disposal the appliance, please pay attention to symbol as left side, which is located on rear of appliance (rear panel or compressor).

It's risk of fire warning symbol. There are flammable materials in refrigerant pipes and compressor.

Please be far away fire source during using, service and disposal.



# Overview

---

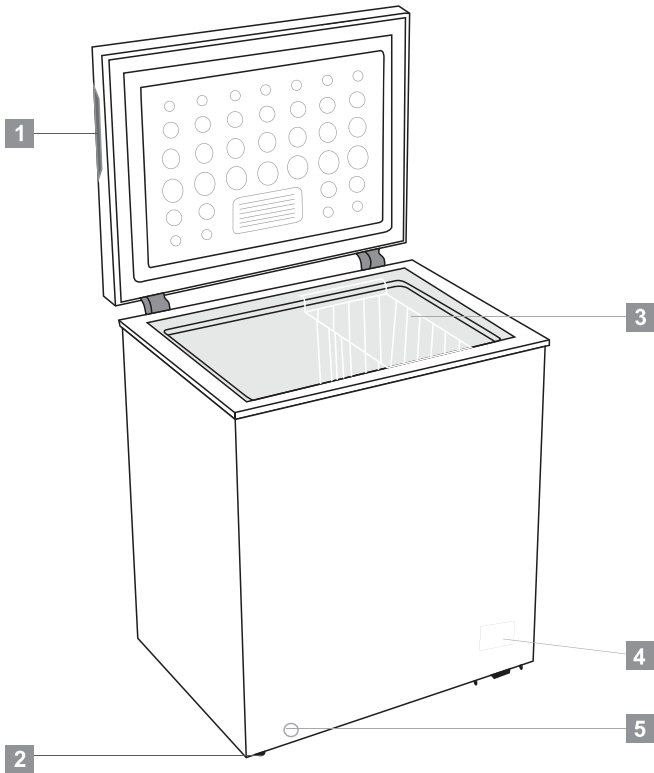

- 1 Recessed handle
- 2 Wheel (or adjustable foot)
- 3 Basket
- 4 Control panel
- 5 Drain hole

Note: this refrigerating appliance is not intended to be used as a built-in appliance  
Above picture is for reference only. Real appliance probably is different.

# Installation

## Space Requirement

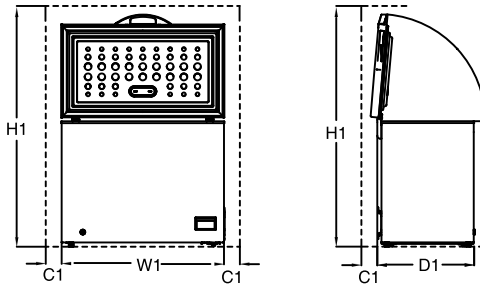

Space Required In Use				
Model	W1/mm (Product Width)	D1/mm (Product Depth)	H1/mm (Minimum Height)	C1/mm (Minimum Clearance)
CF100EWM	646	545	1460	100
CF200EWN	906	545	1460	100
CF316EWN	1120	700	1600	100

Remark: D1 doesn't contain the external handel size.

## Positioning

Install this appliance at a location where the ambient temperature corresponds to the climate class indicated on the rating plate of the appliance:

For refrigerating appliances with climate class:

—extended temperate: 'this refrigerating appliance is intended to be used at ambient temperatures ranging from 10 °C to 32 °C (SN);

—temperate: 'this refrigerating appliance is intended to be used at ambient temperatures ranging from 16 °C to 32 °C (N);

—subtropical: 'this refrigerating appliance is intended to be used at ambient temperatures ranging from 16 °C to 38 °C (ST);

—tropical: 'this refrigerating appliance is intended to be used at ambient temperatures ranging from 16 °C to 43 °C (T);

## Location

The appliance should be installed well away from sources of heat such as radiators, boilers, direct sunlight etc. Ensure that air can circulate freely around the back of the cabinet. To ensure best performance, if the appliance is positioned below an overhanging wall unit, the minimum distance between the top of the cabinet and the wall unit must be at least 100 mm. Ideally, however, the appliance should not be positioned below overhanging wall units. Accurate leveling is ensured by one or more adjust-able feet at the base of the cabinet.

This refrigerating appliance is not intended to be used as a built-in appliance.

**Warning!** It must be possible to disconnect the appliance from the mains power supply; the plug must therefore be easily accessible after installation.

## Electronical connection

Before plugging in, ensure that the voltage and frequency shown on the rating plate correspond to your domestic power supply. The appliance must be earthed. The power supply cable plug is provided with a contact for this purpose. If the domestic power supply socket is not earthed, connect the appliance to a separate earth in compliance with current regulations, consulting a qualified electrician.

The manufacturer declines all responsibility if the above safety precautions are not observed.

This appliance complies with the E.E.C. Directives.

# Daily Use

---

## First use

### Cleaning the interior

Before using the appliance for the first time, wash the interior and all internal accessories with lukewarm water and some neutral soap so as to remove the typical smell of a brand new product, then dry thoroughly.

**Important!** Do not use detergents or abrasive powders, as these will damage the finish.

## Temperature Setting

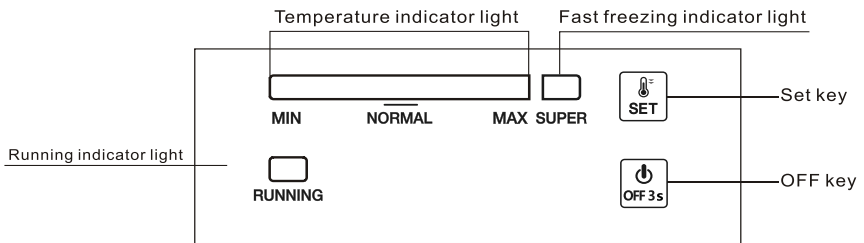

### 1.0 Electrical connection

When the appliance is plugged in, all LED indicator lights will flash once. Then the appliance will resume the mode previously set before the electrical outage.

### 2.0 Temperature Setting

- **Setting:** Press "SET" button, enter the temperature setting mode. The temperature indicator bar of temperature goes up a scale by each press. This setting runs in cycles. Temperature can run from Scale MIN to Scale MAX. Scale MAX is the coldest. The temperature is automatically set in 5 seconds after last press.

**Tip:** Normally, it's recommended to set the temperature to "NORMAL" or colder for optimum food preservation. The longest storage time in this situation is no more than 1 month. Not set recommended setting may reduce the storage time.

- **Super Freezing**
  - ✓ Press "SET" button consecutively to enter "SUPER" freezing mode from Scale MAX, the indicator bar on the left hereby will turn dark whereas the indicator light of "SUPER" turns on. This mode is automatically set in 5 seconds after last press.
  - ✓ The compressor keeps working in "SUPER" freezing mode.
  - ✓ If the "SUPER" mode keeps running for 52 hours and not stopped manually, the system will automatically cut out this mode, with the temperature back at Scale 5.

### 2.1 Power On & Power Off

If the appliance is working, press "ON/OFF" for 3 seconds to turn off.

If the appliance is off, press "ON/OFF" for 3 seconds to turn on.

## Daily Use

---

### 3.0 Indicator Lights

- Temperature Indicator Light (Bright Blue): To adjust the temperature from Scale MIN to Scale MAX. MAX is the coldest.
- Super Freezing Indicator Light (Bright Blue): Light on = in "SUPER" mode; light off = exit "SUPER" mode.
- Running Indicator Light (Bright Green): Light on = compressor in work; light off = compressor stops.
- 30 minutes after the last operation, the indicator light will be on in half luminance.

### 4.0 Resumption Function

The appliance will automatically resume the mode previously set before the electrical outage.

### 5.0 Temperature Sensor Fault Alarm

When there is a disconnection or short out of the temperature sensor, as a fault alarm, the temperature indicator bar will flash from left to right every 0.5 second.

## Daily use

### EN Storing into the freezer compartment:

- It is recommended to keep freezer setting at -20°C except extreme ambient conditions.
- 4-6 hours before freezing switch on the Fast Freeze function to provide faster freezing.
- Hot food must be cooled to room temperature before storing in the freezer compartment.
- Food cut into small portions will freeze faster and be easier to defrost and cook.
- It is better to pack food before putting it into the freezer.
- In order to avoid expiry of storage periods, please note the freezing date, time limit and name of the food on the packaging according to the storage periods of different foods.
- Do not exceed the food storage times recommended by the food manufacturers. Only take the required amount of food out of the freezer.
- Consume defrosted food quickly. Defrosted food cannot be re-frozen unless it is cooked. It is not safe to consume uncooked re-frozen fresh food.
- When freezing fresh food, avoid bringing it in contact with already frozen food. It may cause thawing of already frozen pieces.

### When storing commercially frozen foods, please follow these guidelines:

- Always follow manufacturers' guidelines for the length of time you should store the food for. Do not exceed these guidelines!
- Try to keep the length of time between purchase and storage as short as possible to preserve food quality.
  - Buy frozen foods, which have been stored at a temperature of -18 °C or below.
  - Avoid buying food which has ice or frost on the packaging – This indicates that the products might have been partially defrosted and refrozen at some point – temperature rises affect the quality of food.
  - We recommend a temperature setting of 4°C for fresh food compartment and -20°C for freezer compartment to achieve better food preservation.
  - With the exception of extreme conditions in ambient, if temperature is set to recommended values as +4°C/-20°C, overall freshness will be prolonged within fresh food and freezer compartments. If temperature of fresh food compartment is set to cooler, fresh fruits and vegetables may be partially frozen or exposed to cold injury, while warmer temperature level may cause faster spoilage of highly perishable foods (dairy products, meat products).

# Daily Use

---

## Freezing fresh food

- The freezer compartment is suitable for freezing fresh food and storing frozen and deep-frozen food for a long time.
- Place the fresh food to be frozen in the bottom compartment.
- The maximum amount of food that can be frozen in 12 hours is specified on the rating plate.
- The freezing process lasts 12 hours: during this period do not add other food to be frozen.

## Storing frozen food

When first starting-up or after a period out of use. Before putting the product in the compartment let the appliance run at least 2 hours on the higher settings.

**Important!** In the event of accidental defrosting, for example the power has been off for longer than the value shown in the technical characteristics chart under "rising time", the defrosted food must be consumed quickly or cooked immediately and then re-frozen (after cooked).

## Thawing

Deep-frozen or frozen food, prior to be used, can be thawed at room temperature, depending on the time available for this operation.

Small pieces may even be cooked still frozen, directly from the freezer. In this case, cooking will take longer.

## Helpful hints and tips

### Hints for freezing

To help you make the most of the freezing process, here are some important hints:

- the maximum quantity of food which can be frozen in 12 hrs. is shown on the rating plate;
- the freezing process takes 12 hours. No further food to be frozen should be added during this period;
- to start the SUPPER function 24 hours before placing food in appliance can help the best freezing capacity;
- only freeze top quality, fresh and thoroughly cleaned, foodstuffs;
- prepare food in small portions to enable it to be rapidly and completely frozen and to make it possible subsequently to thaw only the quantity required;
- wrap up the food in aluminium foil or polythene and make sure that the packages are airtight;
- do not allow fresh, unfrozen food to touch food which is already frozen, thus avoiding a rise in temperature of the latter;

## Daily Use

---

- lean foods store better and longer than fatty ones; salt reduces the storage life of food;
- water ices, if consumed immediately after removal from the freezer compartment, can possibly cause the skin to be freeze burnt;
- it is advisable to show the freezing in date on each individual pack to enable you removal from the freezer compartment, can possibly cause the skin to be freeze burnt;
- it is advisable to show the freezing in date on each individual pack to enable you to keep tab of the storage time.

### Hints for storage of frozen food

To obtain the best performance from this appliance, you should:

- make sure that the commercially frozen foodstuffs were adequately stored by the retailer;
- be sure that frozen foodstuffs are transferred from the food store to the freezer in the shortest possible time;
- not open the door frequently or leave it open longer than absolutely necessary.
- Once defrosted, food deteriorates rapidly and cannot be refrozen.
- Do not exceed the storage period indicated by the food manufacture.

## Cleaning

For hygienic reasons the appliance interior, including interior accessories, should be cleaned regularly.

**Caution!** The appliance may not be connected to the mains during cleaning. Danger of electrical shock! Before cleaning switch the appliance off and remove the plug from the mains, or switch off or turn out the circuit breaker or fuse. Never clean the appliance with a steam cleaner. Moisture could accumulate in electrical components, danger of electrical shock! Hot vapors can lead to the damage of plastic parts. The appliance must be dry before it is placed back into service.

**Important!** Ethereal oils and organic solvents can attack plastic parts, e.g. lemon juice or the juice from orange peel, butyric acid, cleanser that contain acetic acid.

- Do not allow such substances to come into contact the appliance parts.
- Do not use any abrasive cleaners
- Remove the food from the freezer. Store them in a cool place, well covered.
- Switch the appliance off and remove the plug from the mains, or switch off or turn out the circuit breaker of fuse.
- Clean the appliance and the interior accessories with a cloth and lukewarm water. After cleaning wipe with fresh water and rub dry.
- Accumulation of dust at the condenser increases energy consumption. For this reason carefully clean the condenser at the back of the appliance once a year with a soft brush or a vacuum cleaner.<sup>1)</sup>
- After everything is dry place appliance back into service.

## Defrosting of the freezer

The freezer, however, will become progressively covered with frost. This should be removed.

Never use sharp metal tools to scrape off frost from the evaporator as you could damage it.

However, when the ice becomes very thick on the inner liner, complete defrosting should be carried out as follows:

- Unplug the unit. Remove the drain plug from the inside of the freezer. Defrosting usually takes a few hours. To defrost faster keep the freezer door open.
- For draining, place a tray beneath the outer drain plug. Pull out the drain dial.



- Rotate the drain dial 180 degree. This will let the water flow out in the tray. When done, push the drain dial in. Replug the drain plug inside the freezer compartment. Note: monitor the container under the drain to avoid overflow.
- Wipe the interior of the freezer and replace the electrical plug in the electrical outlet.
- Reset the temperature control to the desired setting.



1) If the condenser is at back of appliance.

# Daily Use

## Troubleshooting



**Caution!** Before troubleshooting, disconnect the power supply. Only a qualified electrician or competent person must do the troubleshooting that is not in this manual.

**Important!** There are some sounds during normal use (compressor, refrigerant circulation).

Problem	Possible cause	Solution
Appliance does not work	Mains plug is not plugged in or is loose	Insert mains plug.
	Fuse has blown or is defective	Check fuse, replace if necessary.
	Socket is defective	Mains malfunctions are to be corrected by an electrician.
The food is too warm.	Temperature is not properly adjusted.	Please look in the initial Temperature Setting section.
	Door was open for an extended period.	Open the door only as long as necessary.
	A large quantity of warm food was placed in the appliance within the last 24 hours.	Turn the temperature regulation to a colder setting temporarily.
	The appliance is near a heat source.	Please look in the installation location section.
Appliance cools too much	Temperature is set too cold.	Turn the temperature regulation knob to a warmer setting temporarily.
Unusual noises	Appliance is not level.	Re-adjust the feet.
	The appliance is touching the wall or other objects.	Move the appliance slightly.
	A component, e.g. a pipe, on the rear of the appliance is touching another part of the appliance or the wall.	If necessary, carefully bend the component out of the way.
Water on the floor	Water drain hole is blocked.	See the Cleaning and Care section.
Side panels are hot	It's normal. Heat exchange is in the side panels	Take gloves to touch side panels if need.

If the malfunction shows again, contact the Service Center.

## DISPOSAL

This symbol indicates that this product shall not be disposed with other household wastes at the end of its service life. Used device must be returned to official collection point for recycling of electrical and electronic devices. To find these collection systems please contact to your local authorities or retailer where the product was purchased. Each household performs important role in recovering and recycling of old appliance. Appropriate disposal of used appliance helps prevent potential negative consequences for the environment and human health.



## EN

### DISCLAIMER / WARNING

Some (simple) failures can be adequately handled by the end-user without any safety issue or unsafe use arising, provided that they are carried out within the limits and in accordance with the following instructions (see the "Self-Repair" section).

Therefore, unless otherwise authorized in the "Self-Repair" section below, repairs shall be addressed to registered professional repairers in order to avoid safety issues. A registered professional repairer is a professional repairer that has been granted access to the instructions and spare parts list of this product by the manufacturer according to the methods described in legislative acts pursuant to Directive 2009/125/EC.

**However, only the service agent (i.e. authorized professional repairers) that you can reach through the phone number given in the user manual/warranty card or through your authorized dealer may provide service under the guarantee terms. Therefore, please be advised that repairs by professional repairers (who are not authorized by Beko) shall void the guarantee.**

### Self-Repair

Self-repair can be done by the end-user with regard to the following spare parts: door handles, door hinges, trays, baskets and door gaskets (an updated list is also available in support.beko.com as of 1st March 2021).

Moreover, to ensure product safety and to prevent risk of serious injury, the mentioned self-repair shall be done following the instructions in the user manual for self-repair or which are available in support.beko.com. For your safety, unplug the product before attempting any self-repair.

Repair and repair attempts by end-users for parts not included in such list and/or not following the instructions in the user manuals for self-repair or which are available in support.beko.com, might give rise to safety issues not attributable to Beko, and will void the warranty of the product.

Therefore, it is highly recommended that end-users refrain from the attempt to carry out repairs falling outside the mentioned list of spare parts, contacting in such cases authorized professional repairers or registered professional repairers. On the contrary, such attempts by end-users may cause safety issues and damage the product and subsequently cause fire, flood, electrocution and serious personal injury to occur.

By way of example, but not limited to, the following repairs must be addressed to authorized professional repairers or registered professional repairers: compressor, cooling circuit, main board, inverter board, display board, etc.

The manufacturer/seller cannot be held liable in any case where end-users do not comply with the above.

The spare part availability of the refrigerator that you purchased is 10 years.

During this period, original spare parts will be available to operate the refrigerator properly. The minimum duration of guarantee of the refrigerator that you purchased is 24 months.

### Packaging sorting information

Please scan the QR code which places on the outer packaging of the product to find all the information relating to the packaging and how to manage the packaging waste.







# Zamrażarka

Instrukcja obsługi



CF100EWN  
CF200EWN  
CF200CWN  
CF200DWN  
CF316EWN  
CF316EIWN



PL



## INFORMACJE

**ENERG**

SUPPLIER'S NAME

MODEL IDENTIFIER

(\*)

**A****A**

Informacje o modelu zapisane w bazie danych produktów można uzyskać, wchodząc na następującą stronę internetową i wyszukując identyfikator modelu (\*) znajdujący się na etykiecie efektywności energetycznej.

<https://eprel.ec.europa.eu/>



Ze względu na bezpieczeństwo i prawidłowość użytkowania przed zainstalowaniem i pierwszym użyciem urządzenia należy uważnie przeczytać niniejszą instrukcję obsługi, zawierającą porady i ostrzeżenia. Aby uniknąć niepotrzebnych błędów i wypadków, wszystkie osoby korzystające z urządzenia powinny dokładnie zaznajomić się z jego obsługą i funkcjami bezpieczeństwa. Niniejszą instrukcję należy zachować i dołączyć do urządzenia, jeśli zostanie ono przeniesione lub sprzedane, aby każdy, kto z niego korzysta, w całym okresie jego eksploatacji, miał odpowiednie informacje na temat użytkowania i bezpieczeństwa. Ze względu na bezpieczeństwo życia i mienia należy zachować środki ostrożności zawarte w niniejszej instrukcji obsługi, ponieważ producent nie ponosi odpowiedzialności za szkody spowodowane zaniedbaniami.

### **Bezpieczeństwo dzieci i osób narażonych na niebezpieczeństwo**

Tego urządzenia mogą używać dzieci w wieku powyżej 8 lat oraz osoby o ograniczonych zdolnościach fizycznych, sensorycznych lub umysłowych, lub osoby nie mające doświadczenia i wiedzy, o ile są pod nadzorem superwizję lub otrzymały instrukcje bezpiecznego użytkowania urządzenia w kawiarni i rozumieją związane z tym zagrożenia.

Dzieci nie należy pozostawiać bez opieki, aby mieć pewność, że nie będą się one bawić urządzeniem.

Przeprowadzane przez użytkownika czyszczenie i konserwacja nie mogą być wykonywane przez dzieci, chyba że są one w wieku powyżej 8 lat i są pod nadzorem. Wszystkie opakowania należy przechowywać poza zasięgiem dzieci. Zachodzi ryzyko uduszenia się.

Przed wyrzuceniem urządzenia należy wyciągnąć wtyczkę z gniazdka, odciąć przewód zasilający (jak najbliższej urządzenia) i zdemontować drzwi, aby zapobiec porażeniu prądem dzieci lub zamknięciu w nim dzieci.

Jeśli to urządzenie, mające magnetyczne uszczelki drzwi, ma zastąpić starsze urządzenie z zamkiem sprężynowym (zatrzaskiem) w drzwiach lub pokrywie, przed wyrzuceniem starego urządzenia należy się upewnić, że ten zamek lub zatrzask nie nadaje się do użytku. Dzięki temu urządzenie nie stanie się śmiertelną pułapką dla żadnego dziecka.

### **Ogólne bezpieczeństwo**



**OSTRZEŻENIE!** Nie blokuj otworów wentylacyjnych urządzenia ani w zabudowie.



**OSTRZEŻENIE!** Nie używaj urządzeń mechanicznych, ani innych środków do przyspieszenia procesu rozmrażania, poza tymi, które zaleca producent.



**OSTRZEŻENIE!** Nie uszkodź obiegu chłodzącego.

## Informacje dotyczące bezpieczeństwa

---

 **OSTRZEŻENIE!** Nie wolno używać innych urządzeń elektrycznych do lodów) wewnątrz urządzeń chłodniczych, chyba że zostały one zatwierdzone do tego celu przez producenta.

Nie przechowuj w tym urządzeniu materiałów wybuchowych, takich jak puszki z aerozolem, który zawiera łatwopalny propelent.

W obwodzie czynnika chłodniczego urządzenia znajduje się izobutan (R-600a), naturalny gaz, który zapewnia wysoki stopień ochrony środowiska, ale jest łatwopalny. Podczas transportu i instalacji urządzenia należy upewnić się, że żaden z elementów obwodu czynnika chłodniczego nie uległ uszkodzeniu.

- unikać otwartych płomieni i źródeł zapłonu

- dokładnie wietrzyć pomieszczenie, w którym znajduje się urządzenie

Zmiana specyfikacji lub modyfikacja tego produktu jest na wiele sposobów niebezpieczna. Każde uszkodzenie przewodu może spowodować zwarcie, pożar i/lub porażenie prądem elektrycznym.

Urządzenie to jest przeznaczone do użytku domowego lub w podobnych miejscach, np.

- w kuchniach personelu sklepu, biur i innych środowisk pracy;

- w gospodarstwach rolnych, przez klientów hoteli, moteli i innych miejsc typu mieszkalnego;

- w pensjonatach;

- catering i podobne aplikacje niehandlowe.

 **OSTRZEŻENIE!** Wszelkie elementy elektryczne (wtyczkę, przewód zasilający, sprężarkę itd.) musi wymieniać przedstawiciel autoryzowanego serwisu lub wykwalifikowany personel serwisowy.

Nie wolno przedłużać przewodu zasilającego.

Należy się upewnić, że wtyczka przewodu zasilającego nie jest zgnieciona ani uszkodzona przez tył urządzenia. Zgnieciona lub uszkodzona wtyczka przewodu zasilającego może się przegrzać i spowodować pożar.

Należy się upewnić, że można łatwo uzyskać dostęp do wtyczki przewodu zasilającego urządzenia w gnieździe sieciowym.

Nie wolno ciągnąć za sieciowy przewód zasilający.

Jeśli gniazdko elektryczne jest poluzowane, nie należy do niego wkładać wtyczki przewodu zasilającego. Grozi to porażeniem prądem elektrycznym lub pożarem.

To urządzenie jest ciężkie. Należy zachować ostrożność podczas przenoszenia go.

Nie wyjmuj ani nie dotykaj przedmiotów z komory zamrażarki, jeśli masz wilgotne/mokre ręce, ponieważ może to spowodować otarcia skóry lub oparzenia szronem/zamrażarką.

Unikaj długotrwałego wystawiania urządzenia na bezpośrednie działanie promieni słonecznych.

## Informacje dotyczące bezpieczeństwa

---

### Codzienne użytkowanie

Nie kładź gorących przedmiotów na plastikowe części urządzenia.

Zamrożonej żywności nie wolno ponownie zamrażać po rozmrożeniu.

Przechowuj wstępnie zapakowane mrożonki zgodnie z instrukcjami producenta mrożonek.

Należy ściśle przestrzegać zaleceń producentów urządzeń dotyczących przechowywania. Sprawdź odpowiednie instrukcje.

Nie umieszczaj gazowanych napojów w komorze zamrażarki, ponieważ pojemniki są pod ciśnieniem, co może spowodować ich rozerwanie, a w rezultacie spowodować uszkodzenie urządzenia.

Lody na patyku mogą powodować poparzenia szronem, jeśli są spożywane bezpośrednio z urządzenia.

### Konserwacja i czyszczenie

Przed przystąpieniem do konserwacji, wyłącz urządzenie i wyjmij wtyczkę z gniazdka sieciowego.

Nie czyść urządzenia metalowymi przedmiotami.

Nie używaj ostrych przedmiotów do usuwania szronu z urządzenia. Użyj skrobaka z tworzywa sztucznego.

Regularnie sprawdzaj odpływ w zamrażarce pod kątem rozmrożonej wody. W razie potrzeby wyczyść odpływ.

### Instalacja

**Ważne!** W celu podłączenia elektrycznego należy postępować zgodnie z instrukcjami podanymi w poszczególnych akapitach.

Rozpakuj urządzenie i sprawdź, czy nie ma na nim uszkodzeń. Nie podłączaj urządzenia, jeśli jest uszkodzone. Natychmiast zgłoś ewentualne szkody w miejscu, w którym je kupiłeś. W takim przypadku zachowaj opakowanie.

Wskazane jest odczekanie co najmniej czterech godzin przed podłączeniem urządzenia, aby olej mógł spłynąć z powrotem do sprężarki. Wokół urządzenia powinna znajdować się odpowiednia cyrkulacja powietrza, w przeciwnym razie prowadzi to do przegrzania. Aby uzyskać wystarczającą wentylację, postępuj zgodnie z instrukcjami dotyczącymi instalacji.

Tam, gdzie to możliwe, elementy dystansowe produktu powinny przylegać do ściany, aby uniknąć dotknięcia lub zaczepienia ciepłych części (sprężarki, skraplacza), aby zapobiec możliwemu poparzeniu.

Urządzenia nie wolno umieszczać blisko grzejników lub kuchenek. Upewnij się, że wtyczka sieciowa jest dostępna po instalacji urządzenia.

## Informacje dotyczące bezpieczeństwa

---



### Serwis

Wszelkie prace elektryczne wymagane do przeprowadzenia konserwacji urządzenia powinny być wykonywane przez wykwalifikowanego elektryka lub kompetentną osobę. Urządzenie powinno być serwisowane przez autoryzowane centrum serwisowe, używające wyłącznie oryginalnych części.

### Energooszczędna

Nie wkładaj gorących potraw do urządzenia;  
Nie pakuj żywności blisko siebie, ponieważ uniemożliwia to przepływ powietrza;  
Upewnij się, że jedzenie nie dotyka tylnej części komory (komór);  
Jeśli nastąpi przerwa w dostawie prądu, nie otwieraj drzwi;  
Nie należy za często otwierać drzwi;  
Nie trzymaj otwartych drzwi przez zbyt długi czas;  
Nie ustawiaj termostatu zbyt niskie temperatury;  
Wszystkie akcesoria, takie jak szuflady, półki, powinny być tam schowane w celu zmniejszenia zużycia energii.

### Ochrona środowiska

 To urządzenie nie zawiera gazów, które mogłyby uszkodzić warstwę ozonową, zarówno w obwodzie chłodniczym, jak i materiałach izolacyjnych. Urządzenia nie należy wyrzucać razem z odpadami komunalnymi i śmieciami. Pianka izolacyjna zawiera łatwopalne gazy: urządzenie należy utylizować zgodnie z przepisami dotyczącymi urządzeń, które można uzyskać od lokalnych władz. Unikaj uszkodzenia urządzenia chłodzącego, zwłaszcza wymiennika ciepła. Materiały zastosowane w tym urządzeniu oznaczone symbolem  nadają się do recyklingu.

Symbol  umieszczony na urządzeniu lub jego opakowaniu informuje, że nie może ono być traktowane tak, jak zwykle odpady z gospodarstwa domowego. Zamiast tego powinno ono zostać przekazane do odpowiedniego punktu skupu specjalizującego się w recyklingu sprzętu elektrycznego i elektronicznego. Upewniając się, że produkt ten zostanie właściwie zutylicyzowany, pomożesz zapobiec potencjalnym negatywnym konsekwencjom dla środowiska i ludzkiego zdrowia, które w innym przypadku zostałyby spowodowane niewłaściwym obchodzeniem się z tym produktem. Aby otrzymać więcej szczegółowych informacji o recyklingu tego produktu proszę skontaktować się z lokalnym urzędem, pobliskim punktem skupu lub sklepem gdzie zakupili Państwo ten produkt.

Materiały opakowania

Materiały z tym symbolem nadają się do recyklingu. Wyrzuć opakowanie do stosownych pojemników do recyklingu.

Utylizacja urządzenia

1. Wyjmij wtyczkę z gniazdka.
2. Odetnij przewód zasilania i wyrzuć go.

## Omówienie

---

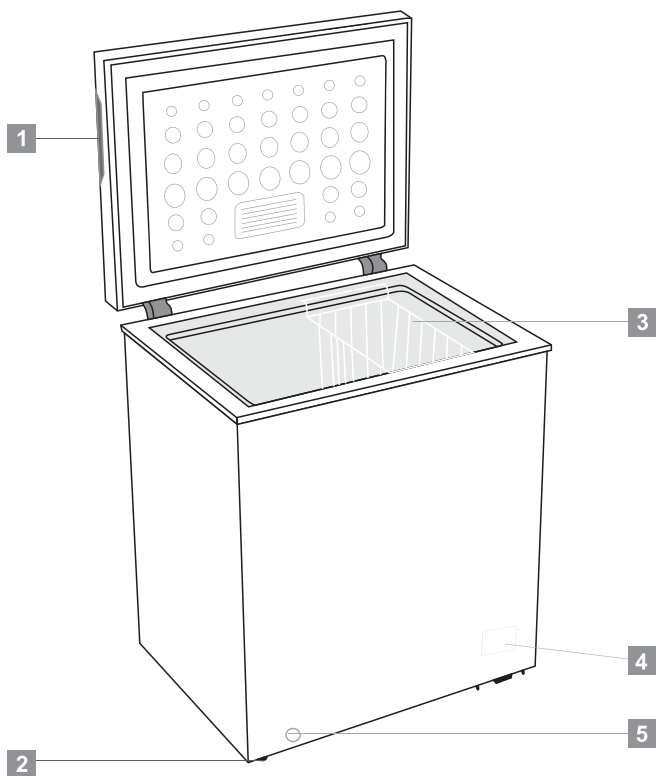

1. Wpuszczany uchwyt
2. Kosz
3. Kontrolka
4. Pokrętło termostatu
5. Otwór spustowy

Uwaga: Powyższe zdjęcie służy wyłącznie jako odniesienie.



# Instalacja

## Lokalizacja

Urządzenie powinno być zainstalowane z dala od źródeł ciepła, takich jak kaloryfery, kotły, bezpośrednie światło słoneczne, itp. Upewnij się, że powietrze może swobodnie krążyć wokół tylnej części obudowy. Aby zapewnić najlepszą wydajność, jeśli urządzenie zostanie umieszczone poniżej wiszącej szafki ściiennej, minimalna odległość między górną częścią obudowy a szafka musi wynosić co najmniej 100mm. Jednak nie należy umieszczać urządzenia pod wiszącymi meblami ściennymi. Dokładne wypoziomowanie możliwe jest dzięki jednej lub kilku regulowanym stopkom znajdującym się u podstawy obudowy.

urządzenie chłodnicze nie jest przeznaczone do użytku jako urządzenie do zabudowy.



**Ostrzeżenie!** Musi istnieć możliwość odłączenia urządzenia od źródła zasilania, dlatego wtyczka musi być łatwo dostępna po instalacji.

## Połączenie elektryczne

Przed podłączeniem do sieci upewnij się, że napięcie i częstotliwość podane na tabliczce znamionowej odpowiadają Twojemu domowemu źródłu zasilania. Urządzenie musi być uziemione. W tym celu wtyczka kabla zasilającego jest wyposażona w odpowiedni styk. Jeśli gniazdo zasilania nie jest uziemione, podłącz urządzenie do osobnego uziemienia zgodnie z obowiązującymi przepisami, konsultując się z wykwalifikowanym elektrykiem. Producent nie ponosi odpowiedzialności za nieprzestrzeganie powyższych zasad bezpieczeństwa. To urządzenie jest zgodne z E.E.C. Rozporządzenia:

## Wymagane miejsce

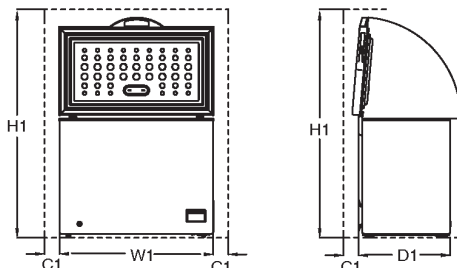

Model	Wymagane miejsce do użytku			
	W1 /mm (Szerokość)	D1 /mm (Głębokość)	H1 /mm (Minimalna)	C1 /mm (Minimalny prześwit)
CF100EWN	646	545	1460	100
CF200EWN	906	545	1460	100
CF316EWN	1120	700	1600	100
Uwaga D1 nie uwzględnia rozmiaru zewnętrznego				

## Umieszczenie

Zainstaluj to urządzenie w miejscu, w którym temperatura otoczenia odpowiada klasie klimatycznej wskazanej na tabliczce znamionowej urządzenia:

W przypadku urządzeń chłodniczych o klasie klimatycznej:

- rozszerzona umiarkowana: urządzenie chłodnicze przeznaczone jest do stosowania przy temperaturze otoczenia od 10 °C do 32 °C(SN);
- umiarkowana: urządzenie chłodnicze przeznaczone jest do stosowania przy temperaturze otoczenia od 16 °C do 32 °C(N);
- subtropikalna: urządzenie chłodnicze przeznaczone jest do stosowania przy temperaturze otoczenia od 16 °C do 38 °C(ST);
- tropikalna: urządzenie chłodnicze przeznaczone jest do stosowania przy temperaturze otoczenia od 16 °C do 43 °C(T);

## Codziennie użytkowanie

### Pierwsze użycie

#### Czyszczenie wnętrza

Przed pierwszym użyciem urządzenia umyj wnętrze i wszystkie akcesoria wewnętrzne letnią wodą i neutralnym mydłem, aby usunąć typowy zapach fabrycznie nowego produktu, a następnie dokładnie wysusz.

**Ważne!** Nie używaj detergentów ani proszków ściernych, ponieważ mogą one uszkodzić wykończenie.

#### Ustawienia temperatury

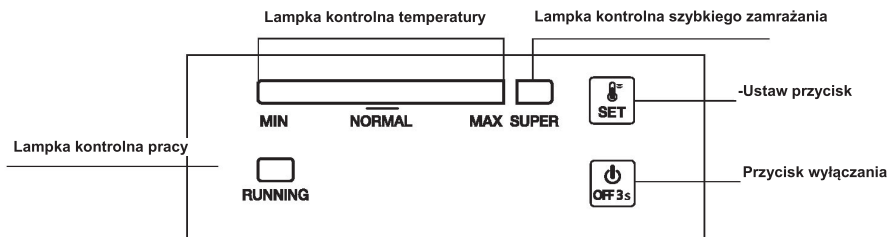

#### 1.0 Podłączenie do prądu

Po podłączeniu urządzenia wszystkie kontrolki LED migną raz. Następnie urządzenie wznowi tryb ustawiony przed odłączeniem prądu.

#### 2.0 Ustawienie temperatury

➤ **Ustawienie:** Naciśnij przycisk „USTAW”, aby otworzyć ustawienia temperatury. Wskaźnik temperatury przesuwają się w górę z każdym naciśnięciem. Ustawienie działa w cyklach. Temperatura może być ustawiona od MIN do MAX wartości. Wartość MAX jest najchłodniejsza. Temperatura jest ustawiana automatycznie po 5 sekundach od ostatniego naciśnięcia.

Porada: Zwykle zaleca się ustawienie temperatury na „NORMALNĄ” lub niższą, aby zapewnić optymalną konserwację żywności. Najdłuższy czas przechowywania w tej sytuacji to nie więcej niż 1 miesiąc. Brak ustawienia zalecanego ustawienia może skrócić czas przechowywania.

#### ➤ Super zamrażanie

- ✓ Naciśnij kolejno przycisk „USTAW”, aby przejść do trybu zamrażania „SUPER” ze wartością MAX, pasek wskaźnika po lewej stronie tym samym zgaśnie, a lampka wskaźnika „SUPER” zaświeci się. Tryb jest ustawiany automatycznie po 5 sekundach od ostatniego naciśnięcia.
- ✓ Sprężarka pracuje nadal w trybie zamrażania „SUPER”.
- ✓ Jeśli tryb „SUPER” będzie działał przez 52 godziny i nie zostanie zatrzymany ręcznie, system automatycznie wyłączy ten tryb, a temperatura ponownie zostanie ustawiona na wartość 5.

#### 2.1 Włączenie i wyłączenie

Jeśli urządzenie jest włączone, naciśnij przycisk „Wł./Wył.” przez 3 sekundy, aby wyłączyć.

Jeśli urządzenie jest wyłączone, naciśnij przycisk „Wł./Wył.” przez 3 sekundy, aby włączyć.

## Codzienne użytkowanie

---

### 3.0 Lampki kontrolne

- Lampka kontrolna temperatury (jasnoniebieski): Temperatura może być ustawiona od MIN do MAX wartości. Wartość MAX jest najchłodniejsza.
- Lampka kontrolna Super Freeze (jasnoniebieski): Światło włączone = w trybie „SUPER”; światło wyłączone = wyjdź z trybu „SUPER”.
- Lampka kontrolna pracy (jasnozielony): Światło włączone = sprężarka pracuje; światło wyłączone = sprężarka zatrzymuje się.
- 30 minut po ostatniej operacji lampka kontrolna zaświeci się w połowie luminancji.

### 4.0 Funkcja wznowienia

Następnie urządzenie automatycznie przywróci tryb ustawiony przed odłączeniem prądu.

### 5.0 Alarm uszkodzenia czujnika temperatury

W przypadku odłączenia lub zwarcia czujnika temperatury, jako alarm usterki, pasek wskaźnika temperatury będzie migał od lewej do prawej co 0,5 sekundy.

## Codzienne użytkowanie

### PL Przechowywanie w komorze zamrażarki:

- Zaleca się utrzymanie ustawienia zamrażarki w temperaturze  $-20^{\circ}\text{C}$ , z wyjątkiem ekstremalnych warunków otoczenia.
- 4-6 godzin przed zamrażaniem włącz funkcję szybkiego zamrażania, aby zapewnić szybsze zamrażanie.
- Gorące jedzenie musi zostać schłodzone do temperatury pokojowej, zanim będzie włożone do zamrażarki.
- Jedzenie w małych porcjach zamraża szybciej i łatwiej je potem rozmrozić i przygotować.
- Zaleca się zapakowanie jedzenia przed włożeniem go do zamrażarki.
- W celu uniknięcia przekroczenia okresu przechowywania, należy zapisać datę zamrożenia, termin przydatności do spożycia i nazwę produktu na opakowaniu, zgodnie z okresem przechowywania różnych produktów spożywczych.
- Nie przekraczaj okresu przechowywania zalecanego przez producenta żywności. Wyciągaj tylko wymaganą ilość żywności z zamrażarki.
- Zużyj rozmrożone jedzenie szybko. Rozmrożone żywności nie można ponownie zamrozić chyba, że zostanie ugotowana. Nie jest bezpiecznie spożywać niegotowane, ponownie zamrożone świeże jedzenie.
- Podczas zamrażania świeżych produktów, nie powinno dojść do kontaktu z już zamrożonymi produktami. Może to spowodować rozmrożenie już zamrożonych kawałków.

### Podczas przechowywania kupnych mrożonek, proszę przestrzegać następujących zaleceń:

- Zawsze przestrzegaj zaleceń producenta co do terminu przechowywania żywności. Nie należy przekraczać tych wskazań!
- Staraj się, aby czas między zakupem a włożeniem do lodówki był jak najkrótszy, aby zachować jakość żywności.
- Kupuj mrożonki, które były przechowywane w temperaturze  $-18^{\circ}\text{C}$  lub niższej.
- Unikaj kupowania żywności, która ma lód albo szron na opakowaniu - oznacza to, że produkt ten mógł być częściowo rozmrożony i ponownie zamrożony w pewnym momencie - a wzrost temperatury wpływa na jakość żywności.
- Zalecamy ustawienie temperatury  $4^{\circ}\text{C}$  dla komory świeżej żywności i  $-20^{\circ}\text{C}$  dla komory zamrażarki, aby uzyskać lepsze efekty przechowywania żywności.
- Z wyjątkiem ekstremalnych warunków w otoczeniu, jeśli temperatura zostanie ustawiona na zalecane wartości  $+4^{\circ}\text{C}/-20^{\circ}\text{C}$ , ogólna świeżość zostanie przedłużona w komorze ze świeżą żywnością i w zamrażarce. Jeśli temperatura komory świeżej żywności jest ustawiona na niższą, świeże owoce i warzywa mogą zostać częściowo zamrożone lub narażone na uszkodzenie zimnem, a wyższy poziom temperatury może powodować szybsze psucie się szybko psującej się żywności (produkty mleczne, produkty mięsne).

## Codzienne użytkowanie

---

### Zamrażanie świeżych produktów

- Komora zamrażarki nadaje się do zamrażania świeżej żywności i przechowywania zamrożonej i głęboko mrożonej żywności przez długi czas.
- Umieść świeżą żywność do zamrożenia w dolnej komorze.
- Maksymalna ilość żywności, którą można zamrozić w ciągu 24 godzin, jest podana na tabliczce znamionowej.
- Proces zamrażania trwa 24 godziny: w tym czasie nie dodawaj innych produktów do zamrożenia.

### Przechowywanie zamrożonej żywności

Przy pierwszym uruchomieniu lub po okresie nieużywania. Przed umieszczeniem produktu w komorze pozwól urządzeniu pracować przez co najmniej 2 godziny przy wyższych ustawieniach.

**Ważne!** W przypadku przypadkowego rozmrożenia, na przykład zasilanie zostało wyłączone na dłużej niż wartość pokazana na karcie charakterystyki technicznej w „czasie narastania”, rozmrożone jedzenie musi zostać szybko zużyte lub natychmiast ugotowane, a następnie ponownie zamrożone (po ugotowaniu).

### Rozmrażanie

Żywność głęboko zamrożoną lub zamrożoną, przed użyciem można rozmrozić w komorze zamrażarki lub w temperaturze pokojowej, w zależności od czasu dostępnego na tę czynność.

Małe kawałki można nawet gotować w stanie zamrożonym bezpośrednio z zamrażarki. W takim przypadku gotowanie potrawa dłużej.

### Pomocne wskazówki i porady

#### Wskazówki dotyczące zamrażania

Aby pomóc Ci w pełni wykorzystać proces zamrażania, oto kilka ważnych wskazówek:

- maksymalna ilość żywności, którą można zamrozić w ciągu 24 godzin, jest podana na tabliczce znamionowej;
- proces zamrażania trwa 24 godziny. W tym okresie nie należy dodawać więcej żywności do zamrożenia;
- zamrażaj tylko najwyższej jakości, świeże i dokładnie umyte artykuły spożywcze;
- przygotuj żywność w małych porcjach, aby umożliwić jej szybkie i całkowite zamrożenie, a następnie umożliwić rozmrożenie tylko wymaganej ilości;
- owiń żywność folią aluminiową lub polietylenem i upewnij się, że opakowania są szczelne;
- nie dopuść, aby świeża, niezamrożona żywność dotykała żywności już zamrożonej, unikając w ten sposób wzrostu jej temperatury;

## Codzienne użytkowanie

- chude pokarmy przechowują się lepiej i dłużej niż tłuste; sól skraca czas przechowywania żywności;
- lody wodne, jeśli zostaną spożyte natychmiast po wyjęciu z zamrażalnika, mogą spowodować oparzenie szronem;
- wskazane jest umieszczenie daty zamrożenia na każdym opakowaniu, aby umożliwić wyjęcie z komory zamrażarki, może spowodować oparzenie szronem;
- wskazane jest umieszczenie daty zamrożenia na każdym indywidualnym opakowaniu, aby kontrolować czas przechowywania.

Wskazówki dotyczące przechowywania zamrożonej żywności

Aby uzyskać najlepszą wydajność tego urządzenia, należy:

- Upewnij się, że handlowo mrożone artykuły spożywcze były odpowiednio przechowywane przez detalistę;
- Upewnij się, że zamrożone produkty spożywcze są przenoszone ze sklepu spożywczego do zamrażarki w możliwie najkrótszym czasie;
- Nie otwieraj często drzwi ani nie pozostawiaj ich otwartych dłużej niż to absolutnie konieczne.
- Po rozmrożeniu żywności szybko się psuje i nie można jej ponownie zamrozić.
- Nie przekraczać okresu przechowywania wskazanego przez producenta żywności.

## Czyszczenie

Ze względów higienicznych wnętrze urządzenia, w tym akcesoria wewnętrzne, należy regularnie czyścić.



**Uwaga!** Podczas czyszczenia urządzenie może nie być podłączone do sieci. Zagrożenie porażeniem elektrycznym! Przed czyszczeniem wyłącz urządzenie i wyjmij wtyczkę z gniazdka albo wyłącz urządzenie lub wyłącz bezpiecznik. Nigdy nie czyść urządzenia wytwornicą pary. Wilgoć może się zgromadzić w podzespołach elektrycznych, niebezpieczeństwo porażenia prądem! Gorące opary mogą prowadzić do uszkodzenia plastikowych części. Urządzenie musi być suche przed ponownym uruchomieniem.

**Ważne!** Olejki eteryczne i rozpuszczalniki organiczne mogą korodować części plastikowe, np. sok cytrynowy lub sok ze skórki pomarańczowej, kwas masłowy, środek czyszczący zawierający kwas octowy.

- Nie pozwól, by takie substancje weszły w kontakt z urządzeniem.
- Nie wolno używać żadnych ściernych środków czyszczących.
- Wyciągnij jedzenie z zamrażarki. Przechowuj je w chłodnym miejscu, dobrze przykryte.
- Wyłącz urządzenie i wyjmij wtyczkę z gniazdka albo wyłącz urządzenie lub wyłącz bezpiecznik.
- Wyczyść urządzenie i akcesoria wewnętrzne szmatką i letnią wodą. Po oczyszczeniu przemyj świeżą wodą i wytrzyj do sucha.
- Nagromadzenie się pyłu w skraplaczu zwiększa zużycie energii. Z tego powodu raz w roku należy ostrożnie oczyścić skraplacz z tyłu urządzenia miękką szmatką lub odkurzaczem.
- Po wyschnięciu wszystkiego ponownie uruchom urządzenie.

## Rozmrażanie zamrażarki

Zamrażarka będzie jednak stopniowo pokryta szronem. Należy go usunąć.

Nigdy nie używaj ostrych metalowych narzędzi do zeszkrobywania szronu z parownika, ponieważ może to spowodować jego uszkodzenie.

Jednak gdy lód staje się bardzo gęsty na wewnętrznej wkładce, całkowite rozmrażanie należy przeprowadzić jako ludzie:

- Odłącz urządzenie. Wyjmij korek spustowy z wnętrza zamrażarki. Rozmrażanie trwa zwykle kilka godzin. Aby szybciej rozmrozić urządzenie, drzwiczki zamrażarki powinny być otwarte.



- Aby spuścić wodę, umieść taczkę pod zewnętrznym korkiem spustowym. Wyciągnij pokrętło spustowe.
- Obróć pokrętło spustowe o 180 stopni. Pozwoli to wodzie wypłynąć do tacy. Po zakończeniu wciśnij pokrętło spustowe. Włóż korek spustowy w komorze zamrażarki. Uwaga: monitoruj pojemnik pod odpływem, aby uniknąć przepełnienia.
- Przetrzyj wnętrze zamrażarki i włóż wtyczkę do gniazdka.



- Zresetuj regulator temperatury dożądanego ustawienia.

1) Jeśli skraplacz znajduje się z tyłu urządzenia.

## Codziennie użytkowanie

### Rozwiązywanie problemów



**Uwaga!** Przed przystąpieniem do rozwiązywania problemów odłącz zasilanie. Tylko wykwalifikowany elektryk lub kompetentna osoba może wykonać czynności związane z rozwiązywaniem problemów, których nie ma w tej instrukcji.

**Ważne!** Podczas normalnego użytkowania słychać pewne dźwięki (sprężarka, obieg czynnika chłodniczego).

Problem	Możliwa przyczyna	Rozwiązanie
Urządzenie nie działa.	Wtyczka główna nie jest włożona do kontaktu lub jest luźna	Włóż wtyczkę do kontaktu.
	Bezpiecznik przepalił się lub jest uszkodzony	Sprawdź bezpiecznik, w razie potrzeby wymień.
	Gniazdko elektryczne jest uszkodzone	Awarie sieci powinny być naprawiane przez elektryka.
Urządzenie zbyt mocno zamraża	Ustawiona temperatura jest za niska lub urządzenie jest ustawione na <b>MAX</b> .	Tymczasowo przekręć regulator temperatury na wyższą temperaturę.
Żywność nie jest wystarczająco zamrożona.	Temperatura nie jest odpowiednio wyregulowana.	Patrz: początkowy fragment części Ustawienia temperatury.
	Drzwi były otwarte przez dłuższy czas.	Otwieraj drzwi tylko na tak długo, jak to konieczne.
	Duża ilość ciepłego jedzenia została umieszczona w urządzeniu w ciągu ostatnich 24 godzin.	Tymczasowo przekręć regulator temperatury na niższą temperaturę.
	Urządzenie znajduje się w pobliżu źródła ciepła.	Patrz: część poświęcona miejscu instalacji.
Silne gromadzenie się szronu na uszczelce drzwi.	Uszczelka drzwi nie jest szczelna.	Ostrożnie rozgrzej przeciekające części uszczelki drzwi suszarką do włosów (na chłodnym ustawieniu). Jednocześnie ręcznie uformuj rozgrzaną uszczelkę drzwi, aby prawidłowo się osadziła.
Niezwyczajne dźwięki	Urządzenie dotyka ściany lub innych przedmiotów.	Lekko przesun urządzenie.
	Podzespół, np. rura z tyłu urządzenia, dotyka innej części urządzenia lub ściany.	W razie potrzeby ostrożnie wygnij element na bok.

Jeśli usterka pojawi się ponownie, skontaktuj się z centrum serwisowym.

Dane te są niezbędne, aby pomóc Ci szybko i właściwie. Wpisz tutaj niezbędne dane, patrz: tabliczka znamionowa.



#### WYCOFANIE Z EKSPLOATACJI

Oznaczenie to wskazuje, że produkt ten nie powinien być utylizowany z innymi odpadkami domowymi po zakończeniu eksploatacji. Zużyte urządzenie należy zwrócić do oficjalnego punktu skupu i recyklingu urządzeń elektrycznych i elektronicznych. Aby znaleźć te punkty skupu, skontaktuj się z lokalnymi władzami lub sprzedawcą, u którego zakupiono urządzenie. Każde gospodarstwo domowe odgrywa ważną rolę w odzyskiwaniu i recyklingu starego urządzenia. Właściwa utylizacja zużytego sprzętu pomaga zapobiegać potencjalnym negatywnym skutkom dla środowiska i zdrowia ludzkiego.

#### PL

#### ZASTRZEŻENIE/OSTRZEŻENIE

Niektóre (proste) awarie mogą być naprawione przez użytkownika końcowego bez obawy przed niebezpieczeństwem lub wynikającym z tego niebezpiecznego użytkowania, pod warunkiem, że naprawy zostaną wykonane w określonych granicach i zgodnie z następującymi instrukcjami (patrz rozdział „Samodzielna naprawa”).

Dlatego, o ile nie określono inaczej w rozdziale "Samodzielna naprawa", naprawy powinny być zlecane do profesjonalnych warsztatów w celu uniknięcia problemów związanych z bezpieczeństwem. Zarejestrowany profesjonalny podmiot zajmujący się naprawami to profesjonalny warsztat, któremu producent przyznał dostęp do instrukcji i wykazu części zamiennych produktu zgodnie z metodami opisanymi w aktach ustawodawczych zgodnie z dyrektywą 2009/125/WE.

**Jednak tylko przedstawiciel serwisu (tj. autoryzowane profesjonalne warsztaty), z którym można skontaktować się pod numerem telefonu podanym w instrukcji obsługi/karcie gwarancyjnej lub za pośrednictwem autoryzowanego sprzedawcy, może świadczyć usługi na warunkach gwarancji. W związku z tym należy pamiętać, że naprawy wykonywane przez profesjonalne warsztaty (nieautoryzowane przez Beko) powodują utratę gwarancji.**

#### Samodzielna naprawa

Użytkownik końcowy może samodzielnie naprawić następujące części zamienne: klamki, zawiasy drzwi, tace, kosze i uszczelki drzwi (zaktualizowana lista jest również dostępna na support.beko.com od 1 marca 2021).

Ponadto, aby zapewnić bezpieczeństwo produktu i zapobiec ryzyku poważnych obrażeń, samodzielną naprawę należy wykonać

zgodnie ze wskazówkami zawartymi w instrukcji obsługi w rozdziale "Samodzielna naprawa" lub dostępnymi w support.beko.com. Dla własnego bezpieczeństwa, przed samodzielną naprawą, odłącz urządzenie od zasilania.

Naprawy i próby naprawy dokonywane przez użytkowników końcowych w przypadku części niewymienionych na liście i/lub nieprzestrzeganie wskazówek zawartych w rozdziale „Samodzielna naprawa” lub dostępnych w support.beko.com, mogą stanowić zagrożenie, którego nie można przypisać do Beko, oraz spowodują utratę gwarancji.

W związku z tym zdecydowanie zaleca się, aby użytkownicy końcowi powstrzymali się od podejmowania prób wykonywania napraw spoza wymienionego wykazu części zamiennych, kontaktując się w takich przypadkach z autoryzowanymi warsztatami lub profesjonalnymi warsztatami. Samodzielne próby naprawy mogą stwarzać zagrożenie i uszkodzić urządzenie, a następnie spowodować pożar, powódź, porażenie prądem i poważne obrażenia ciała.

Na przykład, ale nie tylko, następujące naprawy muszą zostać zlecone w autoryzowanych warsztatach lub zarejestrowanych profesjonalnych warsztatach: sprężarka, obwód chłodzenia, płyta główna, płyta falownika, tablica wyświetlacza itp.

Producent/sprzedawca nie ponosi odpowiedzialności w przypadku gdy użytkownik nie stosuje się do zaleceń.

Dostępność części zamiennych do zakupionej lodówkę wynosi 10 lat.

Przez ten czas dostępne będą oryginalne części zamienne do prawidłowej eksploatacji lodówkę.

Minimalny okres gwarancji na zakupioną lodówkę wynosi 24 miesiące.



## Arcón

Instrucciones de uso



CF100EWN  
CF200EWN  
CF200CWN  
CF200DWN  
CF316EWN  
CF316EIWN



ES





## INFORMACIÓN



SUPPLIER'S NAME

MODEL IDENTIFIER

(\*)

A

A

La información del modelo, tal como está almacenada en la base de datos de productos, puede ser consultada en la página web siguiente introduciendo el identificador del modelo (\*) que se encuentra en la etiqueta de clasificación energética.

<https://eprel.ec.europa.eu/>

## Información de seguridad

---

En interés de su seguridad y para asegurar un uso correcto, antes de instalar y utilizar por primera vez el aparato, lea atentamente este manual de usuario, incluyendo sus consejos y advertencias. Para evitar errores y accidentes innecesarios, es importante asegurarse de que todas las personas que utilicen el aparato estén plenamente familiarizadas con su funcionamiento y sus características de seguridad. Guarde estas instrucciones y asegúrese de que permanezcan con el aparato si se traslada o se vende, para que todas las personas que lo utilicen a lo largo de su vida útil estén debidamente informadas sobre el uso y seguridad. Para salvaguardar la vida y la propiedad siga las indicaciones de estas instrucciones, ya que el fabricante no es responsable de los daños causados por no seguir dichas instrucciones.

### Seguridad de los niños y las personas vulnerables

Este aparato puede ser utilizado por niños a partir de 8 años y por personas con capacidades físicas, sensoriales o mentales reducidas o con falta de experiencia y conocimientos, siempre que se les haya supervisado o instruido sobre el uso del aparato de manera segura y que comprendan los peligros que conlleva.

Debe vigilarse a los niños a fin de asegurarse de que no jueguen con el aparato.

Las tareas de limpieza y el mantenimiento no serán realizadas por niños a menos que tengan más de 8 años y sean supervisados. Mantenga todos los embalajes fuera del alcance de los niños. Existe riesgo de asfixia.

Si desecha el aparato, saque el enchufe de la toma, corte el cable de conexión (lo más cerca posible del aparato) y quite la puerta para evitar que los niños sufran una descarga eléctrica o queden atrapados en él.

Si este aparato con puertas magnéticas se utiliza para sustituir un aparato más antiguo que tenga una cerradura de resorte (pestillo) en la puerta o la tapa, asegúrese de hacer inutilizable ese resorte antes de desechar el aparato antiguo. Esto evitará que se convierta en algo peligroso para los niños.

### Seguridad general

 **¡ADVERTENCIA!** Mantenga libres de obstrucciones las aberturas de ventilación, tanto las que están en el cierre de la unidad como las que están en la estructura incorporada.

 **¡ADVERTENCIA!** No utilice ningún dispositivo mecánico, ni ningún otro aparato, para acelerar el proceso de descongelación, salvo los recomendados por el fabricante.

 **¡ADVERTENCIA!** No dañe el circuito refrigerante.

## Información de seguridad

---

 **¡ADVERTENCIA!** No utilice otros aparatos eléctricos (como

máquinas de hacer helados) dentro de los aparatos de refrigeración, a menos que estén aprobados para este fin por el fabricante.

No almacene dentro de este aparato sustancias explosivas como latas de aerosol junto a propulsores inflamables.

El refrigerante isobutano (R600a) está contenido en el circuito de refrigerante del aparato, este es un gas natural con un alto nivel de compatibilidad medioambiental, que sin embargo es inflamable. Durante el transporte y la instalación del aparato, asegúrese de que ninguno de los componentes del circuito de refrigerante se dañe.

- Evite las llamas vivas y las fuentes de ignición

- Ventile a fondo la habitación en la que se encuentra el aparato. Es peligroso alterar las especificaciones o modificar este producto de cualquier manera. Cualquier daño en el cable puede causar un cortocircuito, fuego y/o una descarga eléctrica.

Este aparato está destinado a ser utilizado en usos domésticos y similares como

- las áreas de cocina del personal en tiendas, oficinas y otras áreas de trabajo;

- casas de campo y, por clientes, en hoteles, moteles y otros entornos de tipo residencial;

- áreas tipo bed and breakfast;

- áreas de restauración y usos similares no minoristas.

 **¡ADVERTENCIA!** Cualquier componente eléctrico (enchufe, cable de alimentación, compresor, etc.) debe ser reemplazado por un agente del servicio técnico autorizado o personal del servicio técnico cualificado.

El cable de alimentación no debe ser alargado.

Asegúrese de que el enchufe no esté aplastado o dañado por la parte trasera del aparato. Un enchufe aplastado o dañado puede sobrecalentarse y causar incendios.

Asegúrese de que el enchufe de alimentación del aparato sea accesible.

No tire del cable de alimentación.

Si la toma de corriente está suelta, no introduzca el enchufe. Existe riesgo de una descarga eléctrica o de incendio.

El aparato es pesado. Tenga cuidado al moverlo.

No saque ni toque los objetos del congelador si sus manos están mojadas/húmedas, ya que esto podría causar abrasiones en la piel o quemaduras por congelación.

Evite la exposición prolongada del aparato a la luz solar directa.

## Información de seguridad

---

### Uso diario

No ponga objetos calientes en las partes plásticas del aparato.

Los alimentos congelados no deben volver a congelarse una vez descongelados.

Almacene los alimentos congelados preenvasados de acuerdo con las instrucciones del fabricante de alimentos.

Las recomendaciones de almacenamiento del fabricante deben cumplirse estrictamente. Consulte las instrucciones correspondientes.

No coloque bebidas gaseosas o con gas en el compartimento del congelador, ya que ello crea una presión en el recipiente que puede hacer que éste explote, con el consiguiente daño al aparato.

Los polos (helados) pueden causar quemaduras por congelación si se consumen directamente del aparato.

### LIMPIEZA Y CUIDADOS

Antes de comenzar con el mantenimiento, apague el aparato y desconecte el enchufe de la toma de corriente.

No limpie el aparato con objetos metálicos.

No utilice objetos punzantes para eliminar la escarcha del aparato. Use un raspador de plástico.

Examine regularmente el drenaje del congelador para ver si hay agua descongelada.

Si es necesario, limpie la zona de drenaje.

### Instalación

**¡Importante!** Para realizar la conexión eléctrica siga cuidadosamente las instrucciones dadas en las secciones correspondientes.

Desembale el aparato y compruebe si está dañado. No conecte el aparato si está dañado. Comunique los posibles daños inmediatamente al establecimiento donde lo compró. En ese caso, conserve el embalaje. Es aconsejable esperar al menos cuatro horas antes de conectar el aparato para permitir que el aceite vuelva a fluir en el compresor. Debe haber una adecuada circulación de aire alrededor del aparato, ya que de lo contrario se puede producir sobrecalentamiento. Para lograr una ventilación suficiente, siga las instrucciones pertinentes durante la instalación.

Siempre que sea posible, los separadores del producto deben estar contra una pared para evitar tocar o atrapar las partes calientes (compresor, condensador) para así evitar posibles quemaduras.

El aparato no debe estar situado cerca de radiadores o fogones. Asegúrese de que el enchufe de alimentación sea accesible después de la instalación del aparato.

## Información de seguridad

---

### Servicio

Cualquier trabajo eléctrico necesario para realizar el mantenimiento del aparato debe ser realizado por un electricista cualificado o una persona competente. Este producto debe ser reparado por un centro de servicio técnico autorizado y sólo se deben utilizar piezas de repuesto originales.

### Ahorro de energía

No ponga comida caliente en el aparato;

No coloque la comida muy junta ya que esto impide que el aire circule;

Asegúrese de que la comida no toque la parte trasera de los compartimentos;

Si hay un corte de electricidad, no abra la(s) puerta(s);

No abra la(s) puerta(s) con frecuencia;

No mantenga la(s) puerta(s) abierta(s) por mucho tiempo;

No ponga el termostato en exceso a temperaturas muy frías;

Todos los accesorios, como cajones, estanterías para balcones, deben mantenerse allí para un menor consumo de energía.

### Protección del medio ambiente



Este aparato no contiene gases que puedan dañar la capa de ozono, ni en su circuito de refrigerante ni en los materiales de aislamiento. El aparato no será desechado junto con la basura doméstica. La espuma aislante contiene gases inflamables: el aparato debe ser desechado de acuerdo con las normas de desecho que se pueden obtener de las autoridades locales. Evite dañar la unidad de refrigeración, especialmente el intercambiador de calor. Los materiales utilizados en este aparato marcados con el símbolo  son reciclables.

El símbolo  en el producto o en su embalaje indica que este producto no puede ser tratado como basura doméstica. En cambio, debe ser llevado al punto de recogida adecuado para el reciclaje de equipos eléctricos y electrónicos. Al asegurarse de desechar correctamente este aparato, ayudará a evitar las posibles consecuencias negativas para el medio ambiente y la salud humana, que de otro modo podrían ser causadas por la manipulación inadecuada de los residuos de este aparato. Para obtener información más detallada sobre el reciclaje de este producto, póngase en contacto con el ayuntamiento, con el servicio de recogida de basuras domésticas o con la tienda donde compró el producto.

#### Materiales de embalaje

Los materiales con el símbolo  son reciclables. Deseche el embalaje en un contenedor adecuado para reciclarlo.

#### Eliminación del aparato

1. Desconecte el enchufe de la toma de corriente.
2. Corte el cable de la red eléctrica y deséchelo.

## Visión de conjunto

---

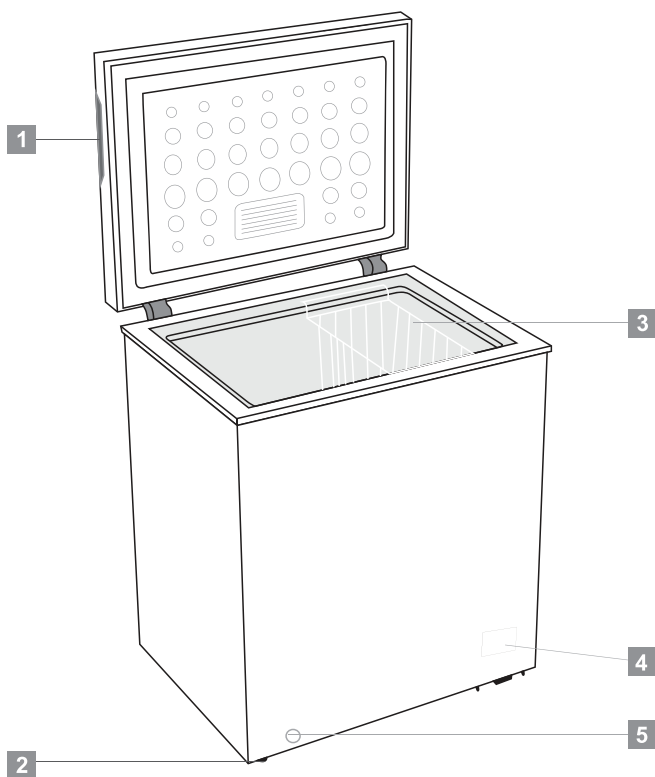

1. Asa empotrada
2. Cesta
3. Indicador luminoso
4. Perilla del termostato
5. Agujero de drenaje

Nota: La imagen de arriba es sólo de referencia.

# Instalación

## Ubicación

El aparato debe instalarse bien lejos de fuentes de calor como radiadores, calderas, luz solar directa, etc. Asegurarse de que el aire pueda circular libremente por la parte posterior. Para garantizar un mejor rendimiento, si el aparato se coloca debajo de un mueble saliente, la distancia mínima entre la parte superior del aparato y el mueble saliente debe ser de al menos 100 mm. Sin embargo, lo ideal es que el aparato no se coloque debajo de muebles salientes. La nivelación adecuada se consigue con uno o más pies ajustables en la base del aparato.

Este aparato de refrigeración no está destinado a ser utilizado como aparato empotrado.



**¡Advertencia!** Debe ser posible desconectar el aparato de la red eléctrica; Por lo tanto, el enchufe debe ser fácilmente accesible después de la instalación.

## Conexión eléctrica

Antes de conectarlo, asegúrese de que el voltaje y la frecuencia que aparecen en la placa de características corresponden a su fuente de alimentación doméstica. El aparato debe ser conectado a un enchufe con conexión a tierra. El enchufe del cable de alimentación está provisto de un contacto para este fin. Si la toma de corriente doméstica no está conectada a tierra, conecte el aparato a una toma de tierra independiente de acuerdo con la normativa vigente, consultando a un electricista cualificado. El fabricante queda eximido de toda responsabilidad si no se respetan las precauciones de seguridad mencionadas. Este aparato cumple con las directivas de la C.E.E.

## Requisitos de espacio

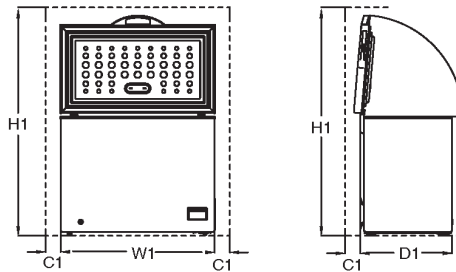

Modelo	Espacio requerido en uso			
	W1 /mm (Ancho del	D1 /mm (Profundidad del	H1 /mm (altura mínima)	C1 /mm (Distancia mínima)
CF100EWN	646	545	1460	100
CF200EWN	906	545	1460	100
CF316EWN	1120	700	1600	100
La nota D1 no contiene el tamaño del mango				

## Posicionamiento

Coloque este aparato en un lugar donde la temperatura ambiente sea compatible con la clase climática especificada en la placa de características del aparato:

Para los aparatos de refrigeración con clase climática:

- Templado ampliado: "este aparato de refrigeración está destinado a ser utilizado a temperaturas ambiente que van de 10 °C a 32 °C (SN);
- templado: "este aparato de refrigeración está destinado a ser utilizado a temperaturas ambiente que van de 16 °C a 32 °C (N);
- Subtropical: "este aparato de refrigeración está destinado a ser utilizado a temperaturas ambiente que van de 16 °C a 38 °C (ST);
- Tropical: "este aparato de refrigeración está destinado a ser utilizado a temperaturas ambiente que van de 16 °C a 43 °C ;



## Uso diario

### Uso de primera vez

#### Limpieza del interior

Antes de usar el aparato por primera vez, lave el interior y todos los accesorios internos con agua tibia y un poco de jabón neutro para eliminar el olor típico a producto nuevo, y luego séquelo bien.

**¡Importante!** No use detergentes o productos abrasivos, ya que dañarán el acabado.

#### Ajuste de temperatura

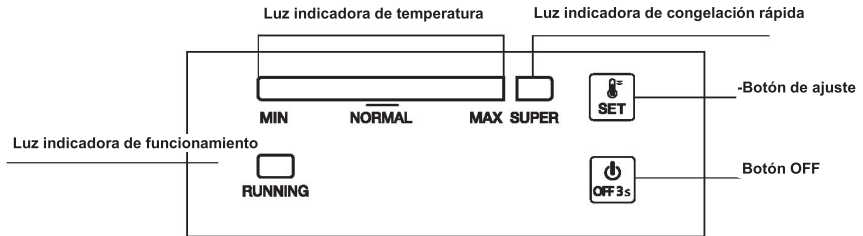

#### 1.0 Conexión eléctrica

Cuando se enchufe el aparato, todas las luces indicadoras LED parpadearán una vez. Entonces el aparato reanudará el modo que estaba seleccionado antes del corte de electricidad.

#### 2.0 Ajuste de la temperatura

➤ Configuración: Presione el botón "SET" y entre en el modo de ajuste de la temperatura. La barra indicadora de temperatura sube un nivel con cada pulsación. Este ajuste funciona en ciclos. La temperatura puede ir de la posición MIN a MAX. La posición MAX es la más fría. La temperatura se ajusta automáticamente a la nueva selección 5 segundos después de la última pulsación.

Consejo: Normalmente, se recomienda seleccionar la temperatura en "NORMAL" o, incluso, más fría para una óptima conservación de los alimentos. El máx. tiempo de almacenamiento con esta opción no es más de 1 mes. Si no se selecciona la configuración recomendada, el tiempo de almacenamiento puede verse reducido.

➤ Súper Congelación

✓ Presione el botón "SET" consecutivamente para entrar en el modo de congelación "SUPER" de la posición MAX, la barra indicadora de la izquierda se oscurecerá mientras que la luz indicadora de "SUPER" se enciende. Este modo se ajusta automáticamente a la nueva selección 5 segundos después de la última pulsación.

✓ El compresor sigue funcionando en modo de congelación "SUPER".

✓ Si el modo "SUPER" sigue funcionando durante 52 horas y no se detiene manualmente, el sistema parará automáticamente este modo, ajustando la temperatura de nuevo en la posición 5.

#### 2.1 Encendido y apagado

Si el aparato funciona, presione "ON/OFF" durante 3 segundos para apagarlo.

Si el aparato está apagado, presione "ON/OFF" durante 3 segundos para encenderlo.

## Uso diario

---

### 3.0 Luces indicadoras

- Luz indicadora de la temperatura (azul brillante): Para ajustar la temperatura de la posición MIN a la posición MAX. MAX es el más frío.
- Luz indicadora de súper congelación (azul brillante): Luz encendida = en modo "SUPER"; luz apagada = salir del modo "SUPER".
- Luz indicadora de funcionamiento (verde brillante): Luz encendida = compresor en funcionamiento; luz apagada = compresor parado.
- 30 minutos después del último uso, la luz indicadora se encenderá a media luminosidad.

### 4.0 Función de reanudación

El aparato reanudará automáticamente el modo que estaba seleccionado antes del corte de electricidad.

### 5.0 Alarma de fallo del sensor de temperatura

Si se produce una desconexión o un cortocircuito en el sensor de temperatura, se activará la alarma de fallo, es decir, la barra indicadora de la temperatura parpadeará de izquierda a derecha cada 0,5 segundos.

## Uso diario

### ES Almacenamiento en el compartimento del congelador:

- Excepto en condiciones ambientales extremas se recomienda mantener la configuración del congelador a -20°C.
  - Para proporcionar una congelación más rápida habilite la función de Fast Freeze 4-6 horas antes de la congelación.
  - Deje enfriar los alimentos calientes a temperatura ambiente antes de guardarlos en el compartimento del congelador.
  - Los alimentos cortados en pequeñas porciones se congelarán más rápido y se facilitará su descongelamiento y cocción.
  - Es mejor embalar los alimentos antes de guardarlos en el congelador.
  - Para evitar el vencimiento de los periodos de almacenamiento, anote la fecha de congelamiento, el límite de tiempo y el nombre del alimento en el paquete de acuerdo a los periodos de congelamiento para cada tipo de alimento.
  - No exceda los plazos de conservación de alimentos recomendados por los fabricantes de alimentos. Solo retire del congelador la cantidad de alimentos que necesita.
  - Consuma los alimentos descongelados con rapidez. Los alimentos descongelados no se pueden congelar otra vez a no ser que estén cocidos. No es seguro consumir alimentos frescos no cocinados y re-congelados.
  - Al congelar alimentos frescos, evite que entren en contacto con alimentos ya congelados. Esto podría causar la descongelación de piezas congeladas.
- Siga los siguientes lineamientos para guardar alimentos congelados de forma comercial:**
- Siempre siga las indicaciones de los fabricantes para saber por cuánto tiempo se pueden almacenar los alimentos. ¡No exceda estos tiempos!
  - Trate de guardar los alimentos lo antes posible luego de comprarlos para preservar su calidad.
  - Compre alimentos congelados, que han sido almacenados a una temperatura de -18 °C o menor.
  - Evite comprar alimentos que tengan hielo o escarcha en el embalaje. Esto indica que el producto puede haber sido descongelado de forma parcial y vuelto a congelar en algún momento –los aumentos de temperatura afectan la calidad de los alimentos.
  - A fin de lograr una mejor conservación de los alimentos sugerimos una configuración de temperatura de 4°C para el compartimento de alimentos frescos y -20°C para el compartimento de congelación.
  - Excepto las condiciones extremas en el ambiente, si la temperatura se configura a los valores recomendados de +4°C/-20°C, la frescura se prolongará en compartimentos de alimentos frescos y en compartimentos congeladores. Cuando la temperatura del compartimento de alimentos frescos se configura como más frío, las frutas y verduras frescas podrían congelarse parcialmente o podrían exponerse a daños por frío, al mismo tiempo que un nivel de temperatura más cálido podría causar deterioro más rápido de los alimentos altamente perecederos (productos lácteos, productos cárnicos).

# Uso diario

---

## Congelación de alimentos frescos

- El compartimento del congelador es adecuado para congelar alimentos frescos y almacenar alimentos congelados y ultracongelados durante mucho tiempo.
- Coloca los alimentos frescos a congelar en el compartimento inferior.
- La cantidad máxima de alimentos que se pueden congelar en 24 horas se especifica en la placa de características.
- El proceso de congelación dura 24 horas: durante este período no congele otros alimentos.

## Almacenamiento de alimentos congelados

Cuando se inicia por primera vez o después de un período fuera de uso. Antes de poner el producto en el compartimento, deje que el aparato funcione al menos 2 horas en los ajustes más altos.

**¡Importante!** En caso de descongelación accidental, por ejemplo si la fuente de alimentación ha estado desconectada durante más tiempo que el valor indicado en el cuadro de características técnicas "tiempo de subida de temp.", el alimento descongelado debe consumirse rápidamente o cocinarse inmediatamente y volverse a congelar (después de ser cocinado).

## Descongelación

Los alimentos ultracongelados o congelados, antes de ser utilizados, pueden descongelarse en un compartimento de la nevera o a temperatura ambiente, según el tiempo disponible para esta descongelación.

Incluso se pueden cocinar trozos pequeños aún congelados, directamente del congelador. En este caso, la cocción llevará más tiempo.

## Consejos y sugerencias útiles

### Consejos para la congelación

Para ayudarle a sacar el máximo provecho del proceso de congelación, aquí tiene algunos consejos importantes:

- la cantidad máxima de comida que puede ser congelada en 24 horas se muestra en la placa de características;
- el proceso de congelamiento toma 24 horas. No se debe congelar ningún otro alimento durante este período;
- sólo congele productos alimenticios de alta calidad, frescos y completamente limpios;
- prepare los alimentos en pequeñas porciones para que se puedan congelar rápida y completamente y para que posteriormente se pueda descongelar sólo la cantidad requerida;
- Envuelva la comida en papel de aluminio o polietileno y asegúrese de que los envases son herméticos;
- no permita que los alimentos frescos y no congelados toquen los alimentos ya congelados; de esta forma se evita el aumento de la temperatura de estos últimos;

## Uso diario

- Los alimentos magros se almacenan mejor y durante más tiempo que los grasos; la sal reduce la vida de almacenamiento de los alimentos;
- los cubitos de agua, si se consumen inmediatamente después de sacarlos del congelador, pueden producir quemaduras por congelación.
- es aconsejable anotar la fecha de congelación en cada envase individual para así poder sacarlo sin problemas del compartimento del congelador, ya que hacerlo rápidamente puede provocar quemaduras por congelación;
- es aconsejable anotar la fecha de congelación en cada envase individual para poder controlar el tiempo de almacenamiento.

Consejos para el almacenamiento de alimentos congelados

Para obtener el mejor rendimiento de este aparato, debería:

- asegurarse de que los alimentos congelados industrialmente fueron almacenados adecuadamente por el minorista;
- asegurarse de que los alimentos congelados se transportan del supermercado o tienda al congelador en el menor tiempo posible;
- no abra la puerta con frecuencia o la deje abierta más tiempo del absolutamente necesario.
- Una vez descongelados, los alimentos se deterioran rápidamente y no se pueden volver a congelar.
- No exceda el período de almacenamiento indicado por el productor del alimento.

## Limpieza

Por razones higiénicas, el interior del aparato, incluidos los accesorios interiores, debe limpiarse regularmente.



**¡Precaución!** El aparato no debe estar conectado a la red eléctrica durante la limpieza. ¡Peligro de descarga eléctrica! Antes de limpiarlo, apague el aparato y desconecte el enchufe de la red eléctrica, o apague el interruptor o el fusible. Nunca limpie el aparato con un limpiador a vapor. La humedad podría acumularse en los componentes eléctricos, con el consiguiente peligro de descarga eléctrica. Los vapores calientes pueden provocar daños en las piezas de plástico. El aparato debe estar seco antes de ser puesto de nuevo en funcionamiento.

**¡Importante!** Los aceites etéreos y los disolventes orgánicos pueden dañar las partes plásticas, por ejemplo, el zumo de limón o el zumo de cáscara de naranja, el ácido butírico o limpiadores que contienen ácido acético.

- No permita que esas sustancias entren en contacto con las piezas del aparato.
- No utilice ningún limpiador abrasivo
- Saque la comida del congelador. Guárdela en un lugar fresco, bien cubierta.
- Apague el aparato y desconecte el enchufe de la red eléctrica, o apague el interruptor o el fusible.
- Limpie el aparato y los accesorios interiores con un paño y agua tibia. Después limpie el aparato con agua fresca y séquelo.
- La acumulación de polvo en el condensador aumenta el consumo de energía. Por esta razón, limpie cuidadosamente el condensador de la parte trasera del aparato una vez al año con un cepillo suave o una aspiradora.<sup>1)</sup>
- Después de que todo esté seco, ponga el aparato de nuevo en funcionamiento.

## Descongelación del congelador

El congelador, sin embargo, se cubrirá progresivamente de escarcha. Esta debe ser quitada.

**Nunca use herramientas metálicas afiladas para raspar la escarcha del evaporador ya que podría dañarlo.**

Sin embargo, cuando el hielo se vuelva muy grueso en el revestimiento interior, la descongelación completa debe llevarse a cabo de la siguiente manera:

• Desenchufe la unidad. Quite el tapón de drenaje del interior del congelador. La descongelación suele tardar unas horas. Para descongelar más rápido, mantenga la puerta del congelador abierta.

• **Para facilitar el drenaje, coloque una bandeja debajo del tapón de drenaje exterior.** Saque el disco de drenaje.

- Gire el disco de drenaje 180 grados. Esto hará que el agua salga a la bandeja. Cuando termine, presione el disco de drenaje. Vuelva a colocar el tapón de drenaje en el interior del congelador. Nota: vigile la bandeja que ha colocado para el agua del drenaje para evitar el desbordamiento.
- Limpie el interior del congelador y vuelva a conectar el enchufe en la toma de corriente.
- Vuelva a seleccionar la temperatura en la posición deseada.

1) Si el condensador está en la parte posterior del aparato.



# Uso diario

## Solución de problemas



**¡Precaución!** Antes de solucionar el problema, desconecte la fuente de alimentación. Sólo un electricista cualificado o una persona competente debe hacer la identificación de averías que no esté en este manual.

**¡Importante!** Se producen algunos sonidos durante el uso normal del aparato (compresor, circulación de refrigerante).

Problema	Posible causa	Solución
El aparato no funciona	El enchufe de la red no está conectado o está suelto	Conecte el enchufe de alimentación.
	El fusible se ha fundido o está defectuoso	Revise el fusible, reemplácelo si es necesario.
	El enchufe es defectuoso	Las averías de la red deben ser reparadas por un electricista.
El aparato congela demasiado	La temperatura está ajustada en un posición demasiado fría o el aparato funciona en la posición MAX.	Coloque, durante unos minutos, el regulador de temperatura en una posición menos fría.
La comida no está lo suficientemente congelada.	La temperatura no está bien ajustada.	Por favor, mire en la sección inicial de ajuste de temperatura.
	La puerta estuvo abierta durante un largo período.	Abra la puerta sólo el tiempo que sea realmente necesario.
	Una gran cantidad de comida caliente fue colocada en el aparato en las últimas 24 horas.	Coloque, durante unos minutos, el regulador de temperatura en una posición más fría.
	El aparato está cerca de una fuente de calor.	Por favor, mire en la sección de ubicación del aparato.
Fuerte acumulación de escarcha en la junta de la puerta.	La junta de la puerta no es hermética.	Caliente cuidadosamente las secciones de la junta de la puerta con fugas con un secador de pelo (en un ambiente fresco). Al mismo tiempo, de forma manualmente a la junta de la puerta calentada para que se asiente correctamente.
Ruidos extraños	El aparato está tocando la pared u otros objetos.	Mueva el aparato ligeramente.
	Un componente, por ejemplo un tubo, en la parte trasera del aparato está tocando otra parte del aparato o la pared.	Si es necesario, doble cuidadosamente el componente para que no estorbe.

Si la avería aparece de nuevo, contacte con el Centro de Reparaciones. Estos datos son necesarios para ayudarle rápida y correctamente. Escriba los datos necesarios aquí, consulte la placa de características.



#### DESECHO

Este símbolo indica que este producto no se desechará con otros residuos domésticos al final de su vida útil. El aparato usado debe ser entregado en el punto de recogida oficial para el reciclaje de aparatos eléctricos y electrónicos. Para encontrar estos puntos de limpios, por favor, póngase en contacto con las autoridades locales con la tienda en la que compró el producto. Cada hogar desempeña un papel importante en la recuperación y el reciclaje de los aparatos viejos. La eliminación apropiada de los aparatos usados ayuda a prevenir posibles consecuencias negativas en el medio ambiente y la salud humana.

## ES EXENCIÓN DE RESPONSABILIDADES / ADVERTENCIA

Es posible que algunas fallas (simples) sean tratadas de manera adecuada por el usuario final sin que se plantee ningún problema de seguridad o uso no seguro, siempre y cuando se lleven a cabo dentro de los límites y de conformidad con las siguientes instrucciones (véase la sección "Autorreparación"). En consecuencia, siempre y cuando no se autorice lo contrario en la sección "Autorreparación" que se encuentra a continuación, las reparaciones deben ser dirigidas a los reparadores profesionales registrados para evitar problemas de seguridad. Se considera un reparador profesional registrado el que ha tenido acceso a las instrucciones y a la lista de piezas de repuesto de este producto por parte del fabricante de acuerdo con los métodos descritos en los actos legislativos en virtud de la Directiva 2009/125/CE.

**No obstante, según las condiciones de la garantía, sólo el agente de servicio ( por ejemplo, los reparadores profesionales autorizados) al que puede llamar utilizando el número de teléfono que figura en el manual de usuario/tarjeta de garantía o bien a través de su distribuidor autorizado puede prestar servicio. Por consiguiente, por favor, tenga en cuenta que las reparaciones realizadas por reparadores profesionales (no autorizados por Beko) anularán la garantía.**

### Autorreparación

El usuario final puede realizar la reparación por su cuenta con respecto a las siguientes piezas de repuesto: manijas de puertas, bisagras de puertas, bandejas, cestas y juntas de puertas (una lista actualizada también estará disponible en support.beko.com a partir del 1 de Marzo de 2021).

Por otra parte, con el fin de garantizar la seguridad del producto y prevenir el riesgo de lesiones graves, la autorreparación citada se llevará a cabo siguiendo las instrucciones del

manual de usuario para la autorreparación o las que están disponibles en support.beko.com. Para su seguridad, desenchufe el producto antes de intentar cualquier autorreparación. La reparación y los intentos de reparación por parte de los usuarios finales de piezas no incluidas en dicha lista y/o no seguir las instrucciones contenidas en los manuales de usuario para la autorreparación o que están disponibles en support.beko.com, podrían causar problemas de seguridad no atribuibles a Beko, y anularían la garantía del producto. Por ello, es muy recomendable que los usuarios finales se abstengan de intentar realizar las reparaciones que estén fuera de la lista de piezas de repuesto mencionada, comunicándose en tales casos con los reparadores profesionales autorizados o con los reparadores profesionales registrados. Al contrario, dichos intentos por parte de los usuarios finales pueden provocar problemas de seguridad y dañar el producto y, en consecuencia, provocar incendios, inundaciones, electrocución y lesiones personales graves.

Con carácter ejemplar, pero no limitado a ello, las siguientes reparaciones deben dirigirse a los autorizados reparadores profesionales o reparadores profesionales registrados: compresor, circuito de refrigeración, placa principal, tablero del inversor, tablero de la pantalla, etc.

En caso de que los usuarios finales no cumplan con lo anterior, el fabricante/vendedor no podrá ser considerado responsable.

La disponibilidad de piezas de repuesto del refrigerador que ha adquirido es de 10 años. Durante este período, las piezas de repuesto originales estarán disponibles para el funcionamiento apropiado del refrigerador. La duración mínima de la garantía del refrigerador que ha comprado es de 24 meses.





# Arca Congeladora

Instruções de utilização



CF100EWN  
CF200EWN  
CF200CWN  
CF200DWN  
CF316EWN  
CF316EIWN



PT



## INFORMAÇÃO



SUPPLIER'S NAME

MODEL IDENTIFIER

(\*)

A

A

A informação do modelo conforme memorizada na base de dados do produto pode ser acedida entrando no seguinte sitio web e através da busca do identificador do seu modelo (\*) que se encontra na etiqueta de classificação energética.

<https://eprel.ec.europa.eu/>

## Informação de segurança

---

No interesse da sua segurança e para garantir o uso correto, antes de instalar e de usar o aparelho pela primeira vez, deve ler cuidadosamente este manual do utilizador, incluindo as dicas e as advertências. Para evitar erros e acidentes desnecessários, é importante assegurar que todas as pessoas que estão a usar este aparelho estão totalmente familiarizadas com o funcionamento e as funções de segurança do mesmo. Deve guardar estas instruções e assegurar que as mesmas acompanham o aparelho se o mesmo for movido ou vendido, de modo que todas as pessoas que o utilizem durante a sua vida útil estejam adequadamente informados sobre o uso e a segurança do aparelho. Para a segurança de pessoas e bens deve manter as precauções mencionadas nestas instruções do utilizador dado o fabricante não poder ser responsabilizado por danos provocados por negligência.

### **Segurança de pessoas vulneráveis e de crianças**

Este aparelho pode ser usado por crianças a partir de 8 anos e mais e por pessoas com capacidades físicas, sensoriais ou mentais reduzidas ou com falta de experiência e conhecimento se lhes tiver sido dada a supervisão ou instrução relativamente ao uso do equipamento num café e se entender os riscos envolvidos.

As crianças pequenas devem ser vigiadas de modo a assegurar que não brincam com o aparelho.

A limpeza e manutenção do utilizador não deve ser feita por crianças a menos que tenham mais de 8 anos e sejam supervisionadas. Manter o material de embalagem afastado do alcance das crianças. Há risco de sufocação.

Se estiver a eliminar o aparelho retire a ficha da tomada, corte o cabo de ligação (0 mais próximo possível do aparelho) e remova a porta para impedir que as crianças ao brincarem possam sofrer um choque elétrico ou que se fechem dentro do mesmo.

Se este aparelho possuir vedantes de porta magnéticos for para substituir um aparelho antigo tendo um fecho de mola (gancho) na porta ou na tampa, assegurar que a mola de fecho seja inutilizada antes de eliminar o aparelho usado. Isto impedirá de o mesmo se transforme em algo perigoso para uma criança.

### **Segurança geral**

 **ADVERTÊNCIA!** Manter as aberturas de ventilação no aparelho ou na estrutura embutida livres e sem obstrução.

 **ADVERTÊNCIA!** Não usar dispositivos mecânicos nem outros meios para acelerar o processo de descongelação, exceto os recomendados pelo fabricante.

 **ADVERTÊNCIA!** Não danificar o circuito de refrigeração.

## **Informação de segurança**

---

 **ADVERTÊNCIA!** Não use aparelhos elétricos (como máquina para fazer gelados) no interior dos aparelhos de refrigeração, exceto se forem aprovados pelo fabricante para esse efeito.

Não guardar substâncias explosivas como latas de aerossol com propulsor inflamável dentro deste aparelho.

O isobutano refrigerante (R600a) está dentro do circuito do refrigerante do aparelho, um gás natural com um elevado nível de compatibilidade ambiental, que é todavia inflamável. Durante o transporte e a instalação do aparelho, assegurar que nenhum dos componentes do circuito do refrigerante fica danificado.

- Evitar chamas vivas e fontes de ignição

- ventilar totalmente o espaço no qual o aparelho está instalado, é perigoso alterar ou modificar as especificações deste produto seja que de forma for. Os danos no cabo podem causar um curto-circuito, incêndio e/ou choque elétrico.

Este aparelho é destinado a ser usado em uso doméstico ou aplicações similares como:

- zonas de cozinha do pessoal em estabelecimentos comerciais, escritórios ou outros ambientes laborais;

- casas rurais e pelos clientes em hotéis, motéis e outros ambientes de tipo residencial;

- ambientes do tipo de alojamento com pequeno-almoço;

- aplicações de restauração e não retalhistas similares.

 **ADVERTÊNCIA!** Quaisquer componentes elétricos (ficha, cabo de alimentação, compressor e etc.) devem ser substituídos por um agente de serviço certificado ou por pessoal de assistência qualificado.

O cabo de alimentação não pode ser aumentado.

Assegurar que a ficha de alimentação não é esmagada ou danificada pela parte traseira do aparelho. Uma ficha de alimentação esmagada ou danificada pode sobreaquecer e provocar um incêndio.

Assegurar que a ficha elétrica do aparelho está acessível. Não puxar o cabo elétrico.

Se a tomada de alimentação estiver solta, não introduzir a ficha de alimentação. Existe um risco de choque elétrico ou de incêndio.

O aparelho é pesado. Deve ser tido cuidado quando da movimentação do mesmo.

Não remover nem tocar em itens do compartimento do congelador se tiver as mãos húmidas/molhadas, dado isso poder provocar abrasões na pele ou queimaduras por gelo/congelador.

Evitar a exposição prolongada do aparelho à luz solar direta.

## Informação de segurança

---

### Uso diário

Não colocar objetos quentes sobre as partes plásticas do aparelho.

Os alimentos congelados não devem voltar a ser congelados depois de terem sido descongelados.

Armazenar os alimentos congelados pré-embalados de acordo com as instruções dos fabricantes de alimentos congelados.

As recomendações de armazenamento do fabricante devem ser respeitadas.

Consulte as instruções respectivas.

Não colocar bebidas com gás no compartimento do congelador dado as mesmas criarem pressão no recipiente, que pode provocar explosão, resultando em danos no aparelho.

Gelados de gelo podem provocar queimaduras se consumidos diretamente do aparelho.

### Cuidado e limpeza

Antes da manutenção, desativar o aparelho e desligar a ficha de alimentação da tomada elétrica.

Não limpar o aparelho com objetos de metal.

Não usar objetos afiados para remover o gelo do aparelho. Usar um raspador de plástico.

Examinar regularmente o escoamento da água de descongelação da arca congeladora.

Se necessário, limpe o escoamento.

### Instalação

**Importante!** Para a ligação elétrica seguir cuidadosamente as instruções dadas nos parágrafos específicos.

Desembalar o aparelho e verificar se o mesmo está danificado. Não ligar o aparelho se estiver danificado. Reportar de imediato ao local onde o adquiriu os possíveis danos. Nesse caso deve guardar o material de embalagem. É aconselhável aguardar pelo menos quatro horas antes de ligar o aparelho para permitir que o óleo retorne ao compressor. Deve existir uma circulação de ar adequada em volta do aparelho, caso não exista pode provocar um sobreaquecimento. Para obter ventilação suficiente deve seguir as instruções relevantes para a instalação.

Sempre que possível os espaçadores do produto devem estar contra a parede para evitar que as partes quentes sejam tocadas (compressor, condensador), de modo a evitar possíveis queimaduras.

O aparelho não deve ser instalado junto de radiadores ou fogões. Assegurar que a ficha de alimentação está acessível depois da instalação do aparelho.

## Informação de segurança

---

### Assistência

Qualquer trabalho elétrico que seja necessário fazer para a reparação do aparelho, deve ser realizado por um electricista qualificado ou por uma pessoa competente. Este produto deve ser reparado por um Centro de Assistência e apenas devem ser usadas peças de substituição originais.

### Poupança de energia

Não colocar alimentos quentes dentro do aparelho.

Não embalar alimentos muito próximos uns dos outros dado isso impedir a circulação do ar.

Assegurar que os alimentos não tocam na parte traseira do(s) compartimento(s).

Se houver um corte de electricidade, não abra a(s) porta(s).



Não abrir as portas com demasiada frequência.

Não manter a(s) porta(s) aberta(s) durante períodos de tempo prolongados.

Não definir o termostato a excederem as temperaturas de frio.

Todos os acessórios, tais como gavetas, prateleiras, devem ser mantidos colocados para obter um consumo mais reduzido de energia.

### Proteção ambiental

 Este aparelho não contém gases que possam danificar a camada de ozono, nem no circuito do refrigerante nem nos materiais de isolamento. O aparelho não deve ser eliminado em conjunto com os resíduos urbanos ou com o lixo doméstico. A espuma de isolamento contém gases inflamáveis: o aparelho deve ser eliminado de acordo com os regulamentos do aparelho a obter junto das autoridades locais. Evitar danificar a unidade de refrigeração, especialmente o comutador de calor. Os materiais usados neste aparelho marcados com o símbolo  são recicláveis.

O símbolo  no produto ou embalagem indica que o produto não deve ser tratado como resíduo doméstico. Em vez disso, deve ser entregue nos pontos de recolha aplicáveis para reciclagem de equipamentos elétricos e eletrónicos. Ao assegurar que este produto é eliminado corretamente, ajudará a evitar consequências negativas para o meio ambiente e para a saúde humana, os quais poderiam caso contrário ser causados por manuseamento inadequado dos resíduos deste produto. Para informações mais detalhadas sobre os pontos de recolha e a reciclagem destes produtos, contactar o seu centro de serviço local, o seu serviço de recolha de lixos domésticos ou a loja onde comprou o produto.

#### Material da embalagem

Os materiais com o símbolo são recicláveis. Pôr a embalagem em contentores adequados para ser reciclada.

#### Eliminação do aparelho

1. Desligar a ficha de alimentação da tomada de elétrica.
2. Cortar os cabos de alimentação e eliminá-los.

## Visão geral

---

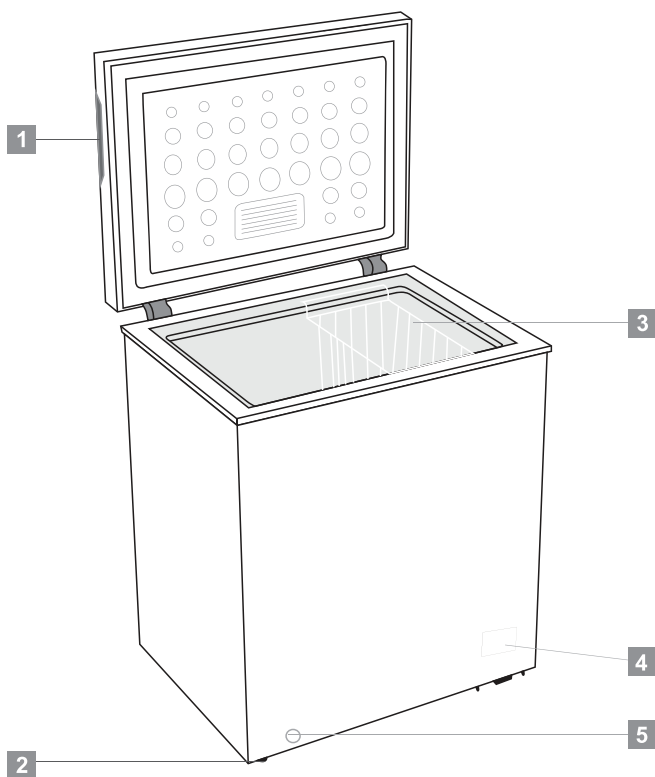

1. Manípulo integrado
2. Cesto
3. Luz indicadora
4. Botão do termostato
5. Tubo de escoamento

Nota: As imagens acima servem apenas de referência

# Instalação

## Localização

O aparelho deve ser instalado afastado de fontes de calor como radiadores, caldeiras, luz solar direta, etc. Assegurar que o ar pode circular livremente em volta da parte de trás da estrutura do aparelho. Para assegurar o melhor desempenho, se o aparelho estiver posicionado por baixo de uma unidade de um armário de parede suspenso, a distância mínima entre a parte superior da estrutura do aparelho e o armário de parede tem de ser pelo menos de 100 mm. Idealmente, no entanto, o aparelho não deve ser posicionado por baixo de armários de parede suspensos. O nivelamento exato é assegurado por um ou mais pés ajustáveis na base da estrutura do aparelho.

Este aparelho de refrigeração não é destinado a ser usado como aparelho de encastrar.



**Advertência!** Deve ser possível desligar o aparelho da fonte de alimentação elétrica, a ficha deve portanto estar facilmente acessível após a instalação.

## Ligação elétrica

Antes de ligar, assegurar que a tensão e a frequência mostradas na placa de classificação correspondem às existentes na sua habitação. O aparelho deve ser ligado à terra. A ficha do cabo de alimentação é fornecida com um contacto para esta finalidade. Se a tomada de alimentação doméstica não tiver ligação à terra, ligar o aparelho a uma ligação terra em separado em conformidade com as regulamentações atuais, deve contactar um electricista qualificado. O fabricante declina toda a responsabilidade se as precauções de segurança acima referidas não forem cumpridas. O aparelho está em conformidade com as Diretivas da CEE.

## Requisitos de espaço

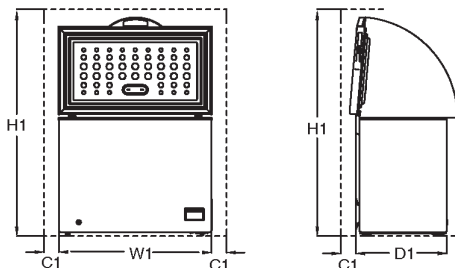

Modelo	O espaço necessário em uso			
	W1 /mm (Largura do	D1 /mm (Profundidade do	H1 /mm (Altura mínima)	C1 /mm (Folga mínima)
CF100EWN	646	545	1460	100
CF200EWN	906	545	1460	100
CF316EWN	1120	700	1600	100
Observação D1 Não contém a dimensão do				

## Posicionamento

Instalar este aparelho num local onde a temperatura ambiente corresponde à classe climatérica indicada na placa de classificação do aparelho:

Para aparelhos de refrigeração com classe climatérica:

—temperatura alargada: este aparelho de refrigeração é concebido para ser usado a uma temperatura ambiente entre 10 °C e 32 °C (SN);

- moderada: este aparelho de refrigeração é concebido para ser usado a uma temperatura ambiente entre 16 °C e 32 °C (N);

-subtropical: este aparelho de refrigeração é concebido para ser usado a uma temperatura ambiente entre 16 °C e 38 °C (ST);

-tropical: este aparelho de refrigeração é concebido para ser usado a uma temperatura ambiente entre 16 °C e 43 °C (T);

## Uso diário

### Primeira utilização

Limpar o interior

Antes de usar o aparelho pela primeira vez, lavar o interior e todos os acessórios internos com água morna e alguma detergente neutro de modo a remover o cheiro habitual de um produto novo, depois secar totalmente o mesmo.

**Importante!** Não usar detergentes ou pós abrasivos, dado isso danificar o revestimento.

### Definição da temperatura

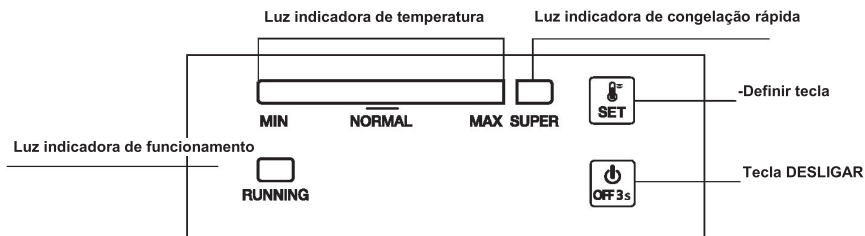

#### 1.0 Ligação elétrica

Quando o aparelho é ligado, todas as luzes LED indicadoras irão piscar uma vez. Depois o aparelho irá retomar o modo previamente definido antes da interrupção de fornecimento de energia.

#### 2.0 Definição da temperatura

➤ **Definição:** Premir o botão "DEFINIR", entrar no modo de definição da temperatura. A barra do indicador da temperatura sobe na escala sempre que é premeida. Esta definição é executada em ciclos. A temperatura pode ir de uma escala MÍN a uma escala MÁX. A escala MÁX é a mais fria. A temperatura é automaticamente definida em 5 segundos após a última vez que foi premeida.

Dica: Normalmente, é recomendado definir a temperatura em "NORMAL" ou mais fria para uma conservação ótima dos alimentos. Quanto maior for o prazo de armazenamento nesta situação não é superior a 1 mês. Definição recomendada não definida pode reduzir o tempo de armazenamento.

#### ➤ Congelação intensa

- ✓ Premir consecutivamente o botão "DEFINIR" para entrar no modo "SUPER" congelação a partir da escala MÁX, a barra do indicador no lado esquerdo irá ficar escura sempre que a luz do indicador "SUPER" acender. Este modo é automaticamente definido em 5 segundos após a última vez que foi premeida.
- ✓ O compressor mantém-se em funcionamento no modo de congelação "SUPER".
- ✓ Se o modo "SUPER" se mantiver em funcionamento por 52 horas e não for parado manualmente, o sistema irá desligar automaticamente este modo, com o retorno da temperatura na escala 5.

#### 2.1 Ligar e Desligar

Se o aparelho estiver a funcionar, premir "LIGAR/DESLIGAR" durante 3 segundos para desligar.

Se o aparelho estiver desligar, premir "LIGAR/DESLIGAR" durante 3 segundos para ligar.



## Uso diário

---

### 3.0 Luzes do indicador

- Luz do indicador da temperatura (Azul brilhante): Para ajustar a temperatura da escala MÍN à escala MÁX MÁX é a mais fria.
- Luz do indicador de super congelação (Azul brilhante): Luz acesa = no modo "SUPER", luz apagada = sair modo "SUPER".
- Luz indicadora de funcionamento (Verde brilhante): Luz acesa = compressor em funcionamento; luz apagada = compressor para.
- 30 minutos depois do último funcionamento, a luz do indicador irá acender em luminância parcial.

### 4.0 Função Retomar

O aparelho irá retomar o modo previamente definido antes da interrupção de fornecimento de energia.

### 5.0 Alarme de avaria do sensor da temperatura

Quando há um desligamento ou um curto-circuito do sensor da temperatura, como um alarme de avaria, a barra do indicador da temperatura irá piscar da esquerda para a direita em cada 0,5 segundos.

## Uso diário

### **PT Armazenar no compartimento congelador:**

- É recomendado manter a temperatura no frigorífico a -20 °C exceto se em condições ambientais extremas.
- 4-6 horas antes de congelar ativar a função Congelação Rápida para permitir uma congelação mais rápida.
- Alimentos quentes devem ser arrefecidos para a temperatura ambiente antes de guardar no compartimento congelador.
- Os alimentos cortados em pequenas porções congelarão mais rapidamente e será mais fácil descongelar e cozinhar.
- É melhor embalar os alimentos antes de os pôr no congelador.
- A fim de evitar a expiração do tempo de armazenamento, deve anotar a data de congelamento, limite de tempo e nome do alimento na embalagem de acordo com os períodos de armazenamento dos diferentes alimentos.
- Não exceder os prazos de armazenagem de alimentos recomendados pelos fabricantes. Retirar apenas a quantidade de alimento necessária do congelador.
- Consumir rapidamente alimentos descongelados. Os alimentos descongelados não podem ser voltados a congelar exceto se estiverem cozinhados. Não é seguro consumir alimentos frescos voltados a congelar e não cozinhados.
- Quando congelar alimentos frescos, evitar que fiquem em contato com alimentos já congelados. Pode provocar o descongelamento dos produtos já congelados.

### **Quando guardar alimentos congelados comercialmente, deve seguir estas orientações:**

- Seguir sempre as orientações do fabricante sobre qual o período de tempo em que devem ser guardados. Não exceder estas orientações!
- Tentar manter o período de tempo entre a compra e o armazenamento tão curto quanto possível para preservar a qualidade dos alimentos.
- Comprar alimentos congelados, que tenham sido guardados a uma temperatura de -18 °C ou inferior.
- Evitar comprar alimentos que tenham gelo ou geada na embalagem – Isto indica que o produto deve ter sido parcialmente descongelado e congelado de novo em determinada altura - subidas de temperatura afetam a qualidade dos alimentos.
- Recomendamos uma definição de temperatura de 4 °C para o compartimento dos alimentos frescos e uma temperatura de -20 °C para o compartimento do congelador para obter uma melhor preservação dos alimentos.
- Com exceção de condições ambientais extremas, se a temperatura for definida nos valores recomendados como +4 °C/-20 °C, a frescura global será prolongada nos compartimentos dos alimentos frescos e do congelador. Se a temperatura do compartimento dos produtos frescos for definido para mais fria, a fruta fresca e os vegetais podem congelar parcialmente ou serem expostos a danos provocados pelo frio, enquanto uma temperatura mais moderada pode causar uma deterioração mais rápida dos alimentos altamente perecíveis (produtos láteos, carnes).

## Uso diário

---

### Congelar alimentos frescos

- O compartimento do congelador é adequado para congelar alimentos frescos e armazenar alimentos congelados e ultracongelados durante um longo período de tempo.
- Colocar os alimentos frescos para serem congelados no compartimento inferior.
- A quantidade máxima de alimentos que podem ser congelados em 24 horas está especificada na placa de classificação.
- O processo de congelação demora 24 horas: durante este período não adicionar quaisquer outros alimentos para serem congelados.

### Armazenar alimentos congelados

Quando iniciar pela primeira vez ou após um período fora de uso. Antes de colocar o produto no compartimento deve permitir que o aparelho funcione pelo menos durante 2 horas com as definições mais elevadas

**Importante!** Na eventualidade de uma descongelação acidental, por exemplo a alimentação esteve desligada durante muito tempo então o valor mostrado no gráfico de características técnicas em "aumento incessante", os alimentos descongelados têm de ser consumidos rapidamente ou cozinhado de imediato e depois voltados a congelar (depois de cozinhados).

### Descongelar

Os alimentos congelados e ultracongelados antes de serem utilizados, podem ser descongelados num compartimento do frigorífico ou à temperatura ambiente, dependendo do tempo disponível para esta operação.

As peças pequenas podem até ser cozinhados ainda congeladas, diretamente a partir do congelador. Neste caso, a cozedura demorará mais tempo.

## Dicas e sugestões úteis

### Dicas para congelar

Para ajudar a que beneficie o mais possível do processo de congelamento, indicamos algumas dicas importantes:

- a quantidade máxima de alimentos que podem ser congelados em 24 horas está especificada na placa de classificação;
- O processo de congelação leva 24 horas. Não deve ser adicionados mais alimentos para serem congelados durante este período.
- deve apenas congelar produtos alimentares frescos, de alta qualidade e limpos;
- preparar os alimentos em porções pequenas para permitir que descongele total e rapidamente e para tornar possível uma descongelação subsequente apenas da quantidade pretendida.;
- Envolver os alimentos em folha de alumínio ou polietileno e assegurar que as embalagens são herméticas.
- Não permitir que os alimentos frescos, descongelados toquem nos alimentos que já estão congelados, evitando assim uma subida na temperatura dos últimos.

## Uso diário

- Alimentos magros são armazenados melhor e durante mais tempo que os alimentos gordos; o sal reduz a duração dos alimentos;
- Gelados à base de água, se consumidos imediatamente após a retirada do compartimento do congelador, podem possivelmente provocar queimaduras na pele;
- É aconselhável indicar a data de congelação em cada embalagem individual para permitir a sua retirada do compartimento do congelador, pode possivelmente provocar queimadura na pele;
- É aconselhável colocar a data de congelação em cada embalagem individual para permitir que tenha informação da mesma.

Dicas para armazenamento de alimentos congelados

Para obter o melhor desempenho deste aparelho, deve:

- assegurar que os produtos alimentares congelados comercialmente foram adequadamente armazenados pelo comerciante;
- ter a certeza que os alimentos congelados são transferidos do armazenamento de alimentos para o congelador no mais curto espaço de tempo;
- Não abrir a porta com frequência ou deixar a mesma aberta por mais tempo do que o absolutamente necessário.
- Depois de descongelados, os alimentos deterioram-se rapidamente e não podem ser voltados a congelar.
- Não exceder os prazos de armazenamento de alimentos recomendados pelos fabricantes.

## Limpeza

Por razões higiénicas o interior do aparelho, incluindo os acessórios interiores, devem ser limpos regularmente.



**Cuidado!** O aparelho pode não estar ligado à corrente elétrica durante a limpeza. Perigo de choque elétrico! Antes de limpar desligar o aparelho e remover a ficha da corrente elétrica ou desligar ou remover o corta-circuitos ou o fusível. Nunca limpar o seu aparelho com um equipamento de limpeza a vapor. Pode haver acumulação de humidade nos componentes elétricos, perigo de choque elétrico! Os vapores quentes podem provocar danos nas partes em plástico. O aparelho deve ser seco antes de ser colocado de novo em funcionamento.

**Importante!** Óleos etéreos e solventes orgânicos podem atacar as partes plásticas, por ex. sumo de limão ou sumo de laranja, ácido butírico, soluções de limpeza que contenham ácido acético.

- Não permitir que tais substâncias entrem em contacto com os componentes do aparelho.
- Não usar soluções de limpeza abrasivas.
- Remover os alimentos do congelador. Armazenar os mesmos num local frio, bem protegidos.
- Desligar o aparelho e remover a ficha da corrente elétrica ou desligar ou remover o corta-circuitos ou o fusível.
- Limpar o aparelho e os acessórios no interior com um pano e água morna. Depois de limpar com água limpa e enxugar esfregando bem.
- A acumulação de poeira no condensador aumenta o consumo de energia. Por esta razão, deve limpar cuidadosamente o condensador na parte detrás do aparelho uma vez por ano com uma escova macia ou um aspirador.<sup>1)</sup>
- Depois de limpo e de estar colocado num local seco, o aparelho é colocado de novo em funcionamento.

## Descongelar o congelador

O congelador, no entanto, irá ficar progressivamente coberto com gelo. O mesmo deve ser removido. Nunca usar ferramentas metálicas afiadas para remover o gelo do evaporador uma vez que pode danificar o mesmo.

No entanto, quando o gelo fica muito espesso no revestimento interior, deve ser realizada uma descongelação completa, como se indica:

- Desligar o aparelho. Remover o bujão de escoamento do interior do congelador. A descongelação geralmente leva duas horas a ser realizada. Para descongelar mais rapidamente, manter o congelador com a porta aberta.
- Para escoar, colocar um tabuleiro por baixo do bujão de escoamento exterior. Retirar o indicador do escoamento.
- Rodar 180 graus o indicador do escoamento. Isto permitirá o escoamento da água para o tabuleiro. Quando realizado, empurrar o indicador do escoamento para dentro. Voltar a colocar o bujão do escoamento dentro do compartimento do congelador. Nota: monitorizar o recipiente por baixo do escoamento a fim de impedir que haja um transbordamento da água.
- Limpar o interior do congelador e voltar a colocar a ficha elétrica na tomada elétrica.
- Repor a a controlo da temperatura na definição pretendida.

1) Se o condensador estiver na parte detrás do aparelho.



## Uso diário

### Resolução de problemas



**Cuidado!** Antes da resolução de problemas, desligar a fonte de alimentação. A resolução de problemas não mencionados neste manual deve ser realizada por um electricista qualificado.

**Importante!** São produzidos alguns sons durante o uso normal (compressor, circulação do refrigerante).

Problema	Causa possível	Solução
O aparelho não está a funcionar.	A ficha de alimentação não está ligada ou está solta	Colocar a ficha de corrente elétrica.
	O fusível queimou-se ou está defeituoso.	Verificar o fusível, substitui o mesmo se necessário.
	A tomada está defeituosa.	O mau funcionamento da corrente elétrica deve ser corrigido por um electricista
O aparelho congela demasiado rápido	A temperatura está definida demasiado fria ou o aparelho funciona na definição MÁX.	Rodar o regulador da temperatura temporariamente para uma definição mais quente.
Os alimentos não estão a congelar o suficiente.	A temperatura não está corretamente ajustada.	Verificar a secção de Definição Inicial da Temperatura.
	A porta esteve aberta durante um período prolongado.	Abriu a porta apenas durante o tempo necessário.
	Foi colocada no aparelho uma grande quantidade de alimentos quentes nas últimas 24 horas.	Rodar o regulador da temperatura temporariamente para uma definição mais fria.
	O aparelho está perto de uma fonte de calor.	Verificar a secção da localização da instalação.
Formação intensa de gelo no vedante da porta.	O vedante da porta não é hermético.	Aquecer cuidadosamente as secções de fuga do vedante da porta com um secador de cabelo (na definição de frio). Ao mesmo tempo moldar manualmente o vedante aquecido da porta de modo que assente corretamente.
Ruídos anormais	O aparelho está a tocar na parede ou outros objetos.	Mover ligeiramente o aparelho.
	Um componente do aparelho, por exemplo um tubo, na parte detrás do aparelho está a tocar noutro componente do aparelho ou na parede.	Se necessário, desvie cuidadosamente o componente da posição em que está.

Se for indicado um mau funcionamento de novo, deve contactar o Centro de Assistência.

Estes dados são necessários para o ajudar rápida e corretamente. Escreva os dados necessários aqui, deve consultar a placa de classificação.



## ELIMINAÇÃO

Este símbolo indica que este produto não deve ser eliminado com outros resíduos domésticos no fim da vida útil. O dispositivo usado deve ser entregue num ponto de recolha oficial para reciclagem de dispositivos elétricos e eletrónicos. Para encontrar estes sistemas de recolha deve contactar as autoridades locais ou o revendedor onde o produto foi adquirido. Cada família desempenha um papel importante na recuperação e reciclagem de equipamentos usados. A eliminação adequada de aparelhos usados ajuda a evitar possíveis consequências negativas para o meio ambiente e a saúde humana.

PT

## ISENÇÃO DE RESPONSABILIDADE / ADVERTÊNCIA

Algumas falhas (simples) podem ser tratadas de forma adequada pelo utilizador final sem que surja qualquer problema de segurança ou de utilização não segura, desde que as mesmas sejam solucionadas dentro dos limites e de acordo com as seguintes instruções (consultar a secção “Reparação Autónoma”.

Portanto, exceto se contrariamente autorizado na secção “Reparação Autónoma” abaixo, as reparações devem ser realizadas por profissionais reparadores registados de modo a evitar problemas de segurança. Um reparador profissional registado é um reparador profissional a quem o fabricante concedeu acesso às instruções e à lista de peças de substituição deste produto de acordo com os métodos descritos na lei nos termos da Diretiva 2009/125/CE.

**No entanto, apenas o agente de reparação (ou seja, os reparadores profissionais autorizados) com quem pode entrar em contacto através do número de telefone fornecido no manual do utilizador/cartão da garantia ou através do seu revendedor autorizado que pode fornecer serviços de acordo com os termos de garantia. Portanto, deve estar ciente de que as reparações feitas por reparadores profissionais (não autorizados por Beko) anulam a garantia.**

### Reparação Autónoma

A reparação autónoma pode ser feita pelo utilizador final em relação à seguintes peças de substituição: porta, manípulos, dobradiças das portas, tabuleiros, cestos e vedantes da porta (é disponibilizada uma lista atualizada em support.beko.com). a partir de 1 de março de 2021).

Além disso, para garantir a segurança do produto e evitar o risco de ferimentos graves, a reparação autónoma referida deve ser feita seguindo as instruções do manual do utilizador

para reparação autónoma ou as que estão disponíveis em support.beko.com Para sua segurança, deve desligar o produto antes de tentar fazer qualquer reparação autónoma.

As tentativas de reparação feitas pelos utilizadores finais de peças não incluídas na referida lista e/ou não seguindo as instruções nos manuais do utilizador relativamente à mesma ou que se encontram disponíveis em support.beko.com, podem levantar questões de segurança não atribuíveis a Beko, e anularão a garantia do produto.

Portanto, é altamente recomendável que os utilizadores finais evitem tentar realizar reparações que não se enquadrem na lista mencionada de peças de substituição, e nesse caso deverão contactar com reparadores profissionais autorizados ou reparadores profissionais registados. Por outro lado, as referidas tentativas por parte dos utilizadores finais podem provocar problemas de segurança e danificar o produto e, subsequentemente, provocar incêndio, inundação, eletrocussão e ferimentos graves.

Por exemplo, mas não limitado a, as seguintes reparações devem ser realizadas por Reparadores profissionais autorizados ou registados: compressor, circuito de refrigeração, placa de circuitos, placa do inversor, placa do visor, etc.

O fabricante/vendedor não pode ser responsabilizado em circunstâncias em que os utilizadores finais não cumpram com o acima referido.

A disponibilidade de peças de substituição da frigorífico que comprou é de 10 anos. Durante este período, as peças de substituição originais estarão disponíveis para operar corretamente a frigorífico.

A duração mínima da garantia do frigorífico que adquiriu é de 24 meses.



# Gefriertruhe

Gebrauchsanweisung



CF100EWN  
CF200EWN  
CF200CWN  
CF200DWN  
CF316EWN  
CF316EIWN



DE



## ANGABEN



# ENERGY



SUPPLIER'S NAME

MODEL IDENTIFIER

(\*)

A

A

Die Modellinformationen, wie sie in der Produktdatenbank gespeichert sind, können durch Eingabe der folgenden Website und Suche nach Ihrer Modellkennung (\*) auf dem Energieetikett erreicht werden.

<https://eprel.ec.europa.eu/>



## Sicherheitsinformationen

---

Lesen Sie diese Bedienungsanleitung einschließlich Ihrer Hinweise und Warnungen sorgfältig durch, um Ihre Sicherheit und die ordnungsgemäße Verwendung zu gewährleisten, bevor Sie das Gerät installieren und zum ersten Mal verwenden. Um unnötige Fehler und Unfälle zu vermeiden, ist es wichtig sicherzustellen, dass alle Personen, die das Gerät verwenden, mit dessen Bedienung und Sicherheitsfunktionen vertraut sind. Speichern Sie diese Anweisungen und stellen Sie sicher, dass sie beim Umzug oder Verkauf des Geräts aufbewahrt werden, damit jeder, der es verwendet, während seiner gesamten Lebensdauer ordnungsgemäß über die Verwendung und Sicherheit des Geräts informiert wird. Beachten Sie für die Sicherheit von Leben und Eigentum die Vorsichtsmaßnahmen dieser Benutzeranweisungen, da der Hersteller nicht für Schäden verantwortlich ist, die durch Unterlassung verursacht werden.

### Sicherheit von Kindern und schutzbedürftigen Personen

Dieses Gerät kann von Kindern ab 8 Jahren und Personen mit eingeschränkter körperlicher, sensorischer oder geistiger Leistungsfähigkeit oder mangelnder Erfahrung und mangelndem Wissen verwendet werden, wenn sie dabei beaufsichtigt werden oder in die Verwendung des Geräts eingewiesen wurden und die damit verbundenen Gefahren verstehen.



Kinder müssen beaufsichtigt werden, um dafür zu sorgen, dass sie nicht mit dem Gerät spielen.

Reinigung und Wartung dürfen nur von Kindern durchgeführt werden, sofern diese älter als 8 sind und dabei beaufsichtigt werden. Halten Sie alle Verpackungen von Kindern fern! Es besteht Erstickengefahr.

Wenn Sie das Gerät entsorgen, ziehen Sie den Stecker aus der Steckdose, schneiden Sie das Verbindungskabel ab (so nah wie möglich am Gerät) und entfernen Sie die Tür, um zu verhindern, dass spielende Kinder einen elektrischen Schlag erleiden oder sich darin einschließen.

Wenn dieses Gerät mit magnetischen Türdichtungen ein älteres Gerät mit einem Federschloss (Riegel) an der Tür oder am Deckel ersetzen soll, stellen Sie sicher, dass diese Feder unbrauchbar ist, bevor Sie das alte Gerät entsorgen. Dies verhindert, dass es für ein Kind gefährlich wird.

### Allgemeine Sicherheit

-  **WARNUNG!** Sorgen Sie dafür, dass die Lüftungsöffnungen im Gerätegehäuse beziehungsweise in der Einbaustruktur nicht zugestellt werden.
-  **WARNUNG!** Verwenden Sie keine mechanischen Vorrichtungen oder andere als die vom Hersteller empfohlenen Mittel, um den Abtauvorgang zu beschleunigen.
-  **WARNUNG!** Beschädigen Sie nicht das Kühlaggregat.



## **Sicherheitsinformationen**

---

 **WARNUNG!** Verwenden Sie keine anderen Elektrogeräte (z.B. Eismaschinen) in Kühlgeräten, es sei denn, diese sind vom Hersteller für diesen Zweck zugelassen.

Explosive Stoffe wie Sprühdosen mit brennbarem Treibmittel dürfen nicht in diesem Gerät gelagert werden.

Das Kältemittel Isobutan (R600a) ist im Kältemittelkreislauf des Geräts enthalten, ein Erdgas mit hoher Umweltverträglichkeit, das dennoch entflammbar ist. Stellen Sie beim Transport und der Installation des Geräts sicher, dass keine der Komponenten des Kältemittelkreislaufs beschädigt wird.

- Vermeiden Sie offene Flammen und Zündquellen

- Lüften Sie gründlich den Raum, in dem sich das Gerät befindet. Es ist gefährlich, die technischen Daten zu ändern oder dieses Produkt in irgendeiner Weise zu modifizieren. Jede Beschädigung des Kabels kann einen Kurzschluss, einen Brand und/oder einen Stromschlag verursachen. Dieses Gerät ist zur Verwendung in einem Haushalt und vergleichbaren Einrichtungen gedacht, darunter:

– Teeküchen für Mitarbeiter in Läden, Büros und vergleichbaren Einrichtungen;

In landwirtschaftlichen Betrieben und für den Gebrauch von Gästen in Hotels, Motels und anderen wohnungsähnlichen Umgebungen sofern dies eine haushaltsübliche Nutzung nicht übersteigt.

 **WARNUNG!** Alle elektrischen Komponenten (Stecker, Netzkabel, Kompressor usw.) müssen von einem zertifizierten Servicemitarbeiter oder qualifiziertem Servicepersonal ersetzt werden.

Das Netzkabel darf nicht verlängert werden.

Stellen Sie sicher, dass der Netzstecker nicht durch die Rückseite des Geräts gequetscht oder beschädigt wird. Ein gequetschter oder beschädigter Netzstecker kann überhitzen und einen Brand verursachen.

Stellen Sie sicher, dass der Netzstecker des Geräts zugänglich ist. Ziehen Sie nicht am Netzkabel.

Wenn die Steckdose lose ist, stecken Sie den Netzstecker nicht ein. Es besteht die Gefahr eines Stromschlags oder eines Brandes.

Dieses Gerät ist schwer. Beim Bewegen ist Vorsicht geboten.

Entfernen oder berühren Sie keine Gegenstände aus dem Gefrierfach, wenn Ihre Hände feucht oder nass sind, da dies zu Hautabschürfungen oder Verbrennungen durch Frost/Gefrierschrank führen kann.

Vermeiden Sie, dass das Gerät längere Zeit direktem Sonnenlicht ausgesetzt wird.

## **Sicherheitsinformationen**

---

### **Tägliche Nutzung**

Legen Sie keine heißen Gegenstände auf die Kunststoffteile im Gerät. Gefrorene Lebensmittel dürfen nach dem Auftauen nicht erneut eingefroren werden.

Lagern Sie vorverpackte Tiefkühlkost gemäß den Anweisungen des Herstellers der Tiefkühlkostherstellung.

Die Lagerungsempfehlungen der Hersteller sollten strikt eingehalten werden. Beachten Sie die entsprechenden Anweisungen.

Stellen Sie keine kohlenensäurehaltigen Getränke in das Gefrierfach, da die Behälter explodieren können.

Verzehren Sie keine Speisen direkt nach der Entnahme aus dem Gerät. Warten Sie etwas vor dem Verzehr, um Verletzungen durch Frost-Verbrennungen zu vermeiden.

### **Pflege und Reinigung**

Schalten Sie vor der Wartung das Gerät aus und ziehen Sie den Netzstecker aus der Steckdose.

Reinigen Sie das Gerät nicht mit Metallgegenständen.

Verwenden Sie keine scharfen Gegenstände, um Frost vom Gerät zu entfernen. Verwenden Sie einen Plastikschraber.

Untersuchen Sie den Ablass in der Gefriertruhe regelmäßig auf aufgetautes Wasser.

Reinigen Sie gegebenenfalls den Ablass.

### **Installation**

**Wichtig!** Für den elektrischen Anschluss, befolgen Sie sorgfältig die Anweisungen in den jeweiligen Absätzen.

Packen Sie das Gerät aus und prüfen Sie, ob es beschädigt ist. Schließen Sie das Gerät nicht an, wenn es beschädigt ist. Melden Sie mögliche Schäden sofort an dem Ort, an dem Sie sie gekauft haben. In diesem Fall die Verpackung aufbewahren. Es ist ratsam, mindestens vier Stunden zu warten, bevor Sie das Gerät anschließen, damit das Öl in den Kompressor zurückfließen kann. Um das Gerät herum sollte eine ausreichende Luftzirkulation vorhanden sein, da dies zu einer Überhitzung führt. Um eine ausreichende Belüftung zu erreichen, befolgen Sie die für die Installation relevanten Anweisungen.

Wenn immer möglich, sollten die Abstandshalter des Produkts an einer Wand anliegen, um zu vermeiden, dass warme Teile (Kompressor, Kondensator) berührt oder eingeklemmt werden, um mögliche Verbrennungen zu vermeiden.

Das Gerät darf nicht in der Nähe von Heizkörpern oder Herden aufgestellt werden. Stellen Sie sicher, dass der Netzstecker nach der Installation des Geräts zugänglich ist.

## **Sicherheitsinformationen**

---

### **Wartung**

Alle elektrischen Arbeiten, die zur Wartung des Geräts erforderlich sind, sollten von einem qualifizierten Elektriker oder einer kompetenten Person durchgeführt werden. Das Produkt darf nur einen qualifizierten Techniker gewartet werden und es sind ausschließlich Originalersatzteile zu benutzen.

### **Energiesparen**

Legen Sie keine warmen Speisen in das Gerät.

Packen Sie Lebensmittel nicht dicht beieinander ein, da dies die Luftzirkulation verhindert.

Stellen Sie sicher, dass Lebensmittel nicht die Rückseite des Fachs (der Fächer) berühren.

Wenn der Strom ausfällt, öffnen Sie die Tür(en) nicht.

Öffnen Sie die Türen nicht häufig;

Halten Sie die Tür(en) nicht zu lange offen.



Stellen Sie den Thermostat nicht auf über kalte Temperaturen ein.

Alle Zubehörteile wie Schubladen und Schubladenbalkone sollten dort aufbewahrt werden, um den Energieverbrauch zu senken.

### **Umweltschutz**



Dieses Gerät enthält keine Gase, die die Ozonschicht, ihr Kältemittelkreislauf oder Isoliermaterialien beschädigen könnten. Das Gerät darf nicht zusammen mit dem Siedlungsabfall entsorgt werden. Der Isolierschaum enthält brennbare Gase: das Gerät muss gemäß den Hausmüll von Ihren örtlichen Behörden entsorgt werden. Vermeiden Sie Beschädigungen der Kühleinheit, insbesondere des Wärmetauschers. Die mit dem Symbol  gekennzeichneten Materialien sind recycelbar.

 Das Symbol  auf dem Produkt oder auf seiner Verpackung zeigt an, dass dieses Produkt nicht als Hausmüll behandelt werden darf. Stattdessen sollte es zur geeigneten Sammelstelle für das Recycling von elektrischen und elektronischen Geräten gebracht werden. Durch die Gewährleistung einer ordnungsgemäßen Entsorgung dieses Produkts helfen Sie, potenzielle Umwelt- und Gesundheitsschäden zu verhindern, die sonst durch eine unsachgemäße Entsorgung dieses Geräts verursacht werden könnten. Weitere Informationen zum Recycling dieses Produkts erhalten Sie bei Ihrem Gemeinderat, den kommunalen Entsorgungsbetrieben oder dem Geschäft, in dem Sie das Produkt gekauft haben.

**Verpackungsmaterial**

Die Materialien mit dem Symbol  sind recycelbar. Entsorgen Sie die Verpackung in geeigneten

Auffangbehältern, um sie zu recyceln.

**Entsorgung des Geräts**

1. Trennen Sie den Netzstecker von der Steckdose.
2. Schneiden Sie das Netzkabel ab und entsorgen Sie es.

## Übersicht

---

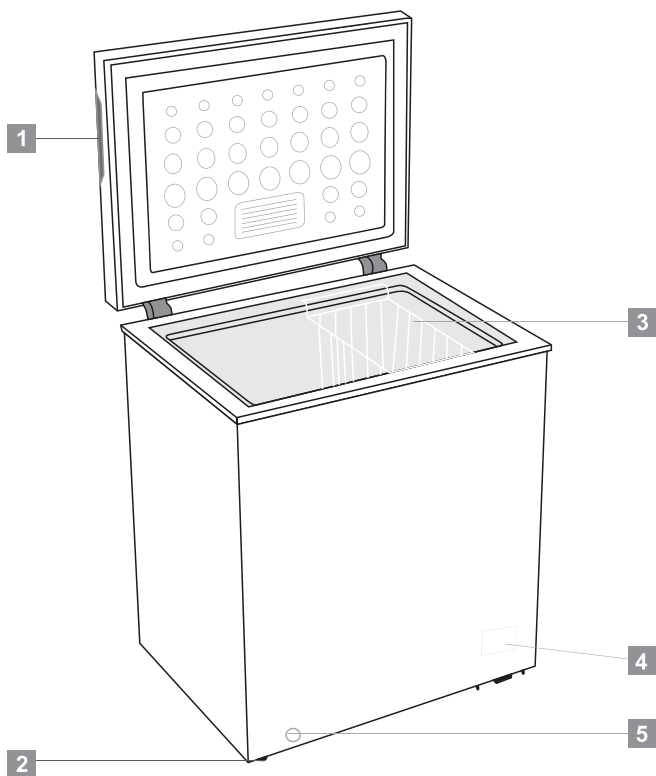

1. Türgriff
2. Betriebsanzeige
3. Korb
4. Thermostatschalter
5. Ablassbohrung

Hinweis: Das obige Bild dient nur als Referenz.

# Installation

## Standort

Das Gerät sollte weit entfernt von Wärmequellen wie Heizkörpern, Kesseln, direkter Sonneneinstrahlung usw. installiert werden. Stellen Sie sicher, dass die Luft auf der Rückseite des Gehäuses frei zirkulieren kann. Wenn das Gerät unter einer überhängenden Wandeinheit positioniert ist, muss der Mindestabstand zwischen der Oberseite des Schrankes und der Wandeinheit mindestens 100 mm betragen, um eine optimale Leistung zu gewährleisten. Idealerweise sollte das Gerät jedoch nicht unter überhängenden Wandeinheiten positioniert werden. Eine genaue Nivellierung wird durch einen oder mehrere verstellbare Füße am Sockel des Gehäuses gewährleistet.

Dieses Kühlgerät ist nicht für die Nutzung als Einbaugerät vorgesehen.



**Warnung!** Es muss möglich sein, das Gerät vom Stromnetz zu trennen. Der Stecker muss daher nach der Installation leicht zugänglich sein.

## Elektrischer Anschluss

Stellen Sie vor dem Anschließen sicher, dass die auf dem Typenschild angegebene Spannung und Frequenz Ihrer Haushaltsstromversorgung entsprechen. Die Maschine muss geerdet sein. Der Netzkabelstecker ist zu diesem Zweck mit einem Kontakt versehen. Wenn die Haushaltssteckdose nicht geerdet ist, schließen Sie das Gerät gemäß den geltenden Vorschriften an eine separate Erdung an und wenden Sie sich an einen qualifizierten Elektriker. Der Hersteller lehnt jede Verantwortung ab, wenn die oben genannten Sicherheitsvorkehrungen nicht beachtet werden. Dieses Gerät entspricht dem E.E.C. Richtlinien.

## Platzbedarf

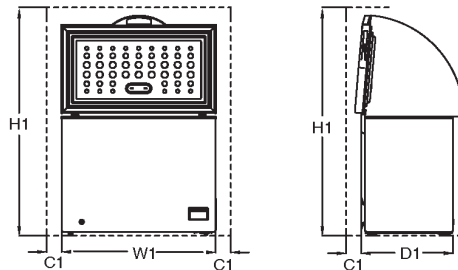

Modell	Platzbedarf bei der Nutzung			
	B1 /mm (Produktbreite)	D1 /mm (Produkttiefe)	H1 /mm (Mindesthöhe)	C1 /mm (Mindestabstand)
CF100EWN	646	545	1460	100
CF200EWN	906	545	1460	100
CF316EWN	1120	700	1600	100
Bemerkung D1 enthält nicht die Größe des externen Griffes.				

## Positionierung

Stellen Sie dieses Gerät an einem Ort auf, an dem die Umgebungstemperatur der auf dem Typenschild des Geräts angegebenen Klimaklasse entspricht:

Für Kühlgeräte mit Klimaklasse:

- erweitert gemäßigt: ,dieses Gerät ist bestimmt für den Gebrauch in einer Umgebungstemperatur zwischen 10 °C und 32 °C (SN);
- gemäßigt: ,dieses Gerät ist bestimmt für den Gebrauch in einer Umgebungstemperatur zwischen 16 °C und 32 °C (N);
- subtropisch: ,dieses Gerät ist bestimmt für den Gebrauch in einer Umgebungstemperatur zwischen 16 °C und 38 °C (ST);
- tropisch: ,dieses Gerät ist bestimmt für den Gebrauch in einer Umgebungstemperatur zwischen 16 °C und 43 °C (T);

# Tägliche Nutzung

## Erstverwendung

### Reinigung des Innenraums

Waschen Sie vor dem ersten Gebrauch des Geräts den Innenraum und das gesamte interne Zubehör mit lauwarmem Wasser und etwas neutraler Seife, um den typischen Geruch eines brandneuen Produkts zu entfernen, und trocknen Sie es anschließend gründlich ab.

**Wichtig!** Verwenden Sie keine Reinigungsmittel oder Scheuermittel, da diese die Oberfläche beschädigen.

## Temperatureinstellung

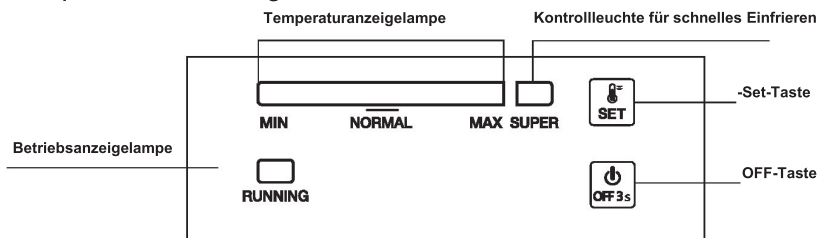

### 1.0 Elektrischer Anschluss

Wenn das Gerät angeschlossen ist, blinken alle LED-Anzeigelampen einmal. Dann nimmt das Gerät den zuvor vor dem Stromausfall eingestellten Modus wieder auf.

### 2.0 Temperaturanzeige

➤ **Einstellung:** Drücken Sie die "SET"-Taste und rufen Sie den Temperatureinstellungsmodus auf. Die Temperaturanzeige der Temperatur steigt mit jedem Drücken um eine Skala hoch. Diese Einstellung wird zyklisch ausgeführt. Die Temperatur kann von Skala MIN bis Skala MAX reichen. Skala MAX ist die kälteste. Die Temperatur wird automatisch in 5 Sekunden nach dem letzten Drücken eingestellt.

Tipp: Normalerweise wird empfohlen, die Temperatur für eine optimale Lebensmittelkonservierung auf "NORMAL" oder kälter einzustellen. Die längste Lagerzeit beträgt in dieser Situation nicht mehr als 1 Monat. Nicht festgelegte empfohlene Einstellung kann die Speicherzeit verkürzen.

#### ➤ Super Gefrieren

- ✓ Drücken Sie nacheinander die Taste "SET", um von Skala MAX in den Gefriermodus "SUPER" zu wechseln. Die Anzeigelampe links wird hiermit dunkel, während die Anzeigelampe von "SUPER" aufleuchtet. Dieser Modus wird automatisch in 5 Sekunden nach dem letzten Drücken eingestellt.
- ✓ Der Kompressor arbeitet weiter im Gefriermodus "SUPER".
- ✓ Wenn der "SUPER"-Modus 52 Stunden lang läuft und nicht manuell gestoppt wird, schaltet das System diesen Modus automatisch aus, wobei die Temperatur wieder auf Skala 5 liegt.

### 2.1 Ein- und Ausschalten

Wenn das Gerät funktioniert, drücken Sie zum Ausschalten 3 Sekunden lang "EIN/AUS". Wenn das Gerät ausgeschaltet ist, drücken Sie 3 Sekunden lang "EIN/AUS", um es einzuschalten.

## Tägliche Nutzung

---

### 3.0. Anzeigelampen

- Temperaturanzeigelampe (hellblau): Um die Temperatur von Skala MIN bis Skala MAX einzustellen. MAX ist die kälteste.
  - Super gefrieren Anzeigelampe (hellblau): Licht an = im "SUPER" -Modus; Licht aus = "SUPER" -Modus deaktiviert.
  - Betriebsanzeigelampe (hellgrün): Licht an = Kompressor in Arbeit; Licht aus = Kompressor stoppt.
- 30 Minuten nach der letzten Einstellung leuchtet die Anzeigelampe bei halber Leuchtdichte.

### 4.0 Wiederaufnahmefunktion

Das Gerät nimmt automatisch den vor dem Stromausfall eingestellten Modus wieder auf.

### 5.0 Temperatursensor-Fehleralarm

Wenn der Temperatursensor als Fehleralarm unterbrochen oder kurzgeschlossen wird, blinkt die Temperaturanzeigelampe alle 0,5 Sekunden von links nach rechts

## Tägliche Nutzung

### DE Lagern im Gefrierfach:

- Es wird empfohlen, die Gefriereinstellung bei -20 °C zu halten, außer unter extremen Umgebungsbedingungen.
- 4 bis 6 Stunden vor dem Einfrieren die Schnellgefrierfunktion einschalten, um ein schnelleres Einfrieren zu gewährleisten.
- Heiße Speisen müssen auf Raumtemperatur herunter gekühlt werden, bevor im Gefrierfach gelagert werden.
- Nahrungsmittel, die in klein geschnitten sind, gefrieren schneller und sind einfacher aufzutauen und zu kochen.
- Es ist besser, die Lebensmittel einzupacken, bevor man sie in den Gefrierschrank gibt.
- Schreiben Sie bitte das Gefrierdatum, das Ablaufdatum und den Namen des Lebensmittels gemäß des Lagerzeitraums der verschiedenen Lebensmittel auf die Verpackung, um den Lagerzeitraum nicht zu überschreiten.
- Überschreiten Sie nicht die vom Hersteller empfohlenen Lagerzeiten für Lebensmittel. Nehmen Sie stets nur die benötigte Menge aus dem Gefriergerät.
- Verzehren Sie aufgetaute Lebensmittel schnell. Aufgetaute Lebensmittel können erst nach dem Garen wieder eingefroren werden. Es ist nicht sicher, ungekochte wieder eingefroren frische Lebensmittel zu konsumieren.
- Wenn Sie frische Lebensmittel einfrieren, vermeiden Sie es, sie mit bereits gefrorenen Lebensmitteln in Kontakt zu bringen. Es kann zum Auftauen bereits gefrorener Teile kommen.

### Wenn Sie kommerziell eingefrorene Lebensmittel lagern, befolgen Sie bitte nachstehende Anweisungen:

- Folgen Sie immer den Anweisungen der Hersteller in Bezug auf den Zeitraum, für den Sie Lebensmittel aufbewahren sollten. Überschreiten Sie diese Anweisungen nicht!
- Versuchen Sie den Zeitraum zwischen dem Einkauf und der Lagerung so kurz wie möglich zu halten, um die
- Lebensmittelqualität zu bewahren.
- Kaufen Sie gefrorene Lebensmittel, die bei einer Temperatur von -18 °C oder darunter gelagert wurden.
- Vermeiden Sie Lebensmittel zu kaufen, die Eis oder Frost an der Verpackung haben - dies deutet darauf hin, dass die Produkte teilweise aufgetaut wurden und an einem Punkt wieder eingefroren wurden. Temperaturanstieg wirkt sich auf die Qualität der Lebensmittel aus.
- Mit Ausnahme extremer Umgebungsbedingungen wird die Gesamtfrische in Frischlebensmitteln und Gefrierfächern verlängert, wenn die Temperatur auf empfohlene Werte von + 4 °C / -20 °C eingestellt wird. Wenn die Temperatur des Frischefachs kühler eingestellt ist, können frisches Obst und Gemüse teilweise gefroren sein oder Kälteschäden ausgesetzt sein, während bei wärmeren Temperaturen leicht verderbliche Lebensmittel (Milchprodukte, Fleischprodukte) schneller verderben können.

# Tägliche Nutzung

---

## Einfrieren von frischen Lebensmitteln

- Das Gefrierfach eignet sich zum Einfrieren frischer Lebensmittel und zur Langzeitlagerung von gefrorenen und tiefgefrorenen Lebensmitteln.
- Die maximale Menge an Lebensmitteln, die in 24 Stunden eingefroren werden kann, ist auf dem Typenschild angegeben.
- Der Gefrierprozess dauert 24 Stunden: Fügen Sie während dieser Zeit keine anderen Lebensmittel hinzu, die eingefroren werden sollen.

## Tiefkühlkost lagern

Bei der ersten Inbetriebnahme oder nach einer Betriebsunterbrechung lassen Sie das Gerät bei höheren Einstellungen mindestens 2 Stunden laufen, bevor Sie das Produkt in das Fach legen.

**Wichtig!** Bei versehentlichem Abtauen, z.B. wenn die Stromversorgung länger ausgeschaltet war als der in der Tabelle mit den technischen Merkmalen unter "Anstiegszeit" angegebene Wert, müssen die aufgetauten Lebensmittel schnell verzehrt oder sofort gekocht und dann (nach dem Kochen) wieder eingefroren werden.

## Auftauen

Tiefgefrorene oder gefrorene Lebensmittel können abhängig von der für diesen Vorgang verfügbaren Zeit vor der Verwendung in einem Kühlschrankfach oder bei Raumtemperatur aufgetaut werden.

Kleine Stücke können sogar noch gefroren direkt aus dem Gefrierschrank gekocht werden. In diesem Fall dauert das Kochen länger.

## Hilfreiche Tipps und Tricks

### Tipps zum Einfrieren

Damit Sie den Gefrierprozess optimal nutzen können, finden Sie im Folgenden einige wichtige Tipps:

Die maximale Menge an Lebensmitteln, die in 24 Stunden eingefroren werden kann, wird auf dem Typenschild angezeigt.

- Der Einfrierprozess dauert 24 Stunden. Während dieser Zeit sollten keine weiteren Lebensmittel eingefroren werden.
- nur hochwertige, frische und gründlich gereinigte Lebensmittel einfrieren;
- Lebensmittel in kleinen Portionen zubereiten, damit sie schnell und vollständig gefroren werden können und anschließend nur die erforderliche Menge auftauen kann;
- Wickeln Sie die Lebensmittel in Aluminiumfolie oder Polyethylen ein und stellen Sie sicher, dass die Verpackungen luftdicht sind.
- Lassen Sie frische, nicht gefrorene Lebensmittel nicht bereits gefrorene Lebensmittel berühren, um einen Temperaturanstieg der letzteren zu vermeiden.



## Tägliche Nutzung

- Magere Lebensmittel lagern besser und länger als fetthaltige. Salz verkürzt die Lagerfähigkeit von Lebensmitteln;
- Wassereis kann bei Verzehr unmittelbar nach dem Entfernen aus dem Gefrierfach möglicherweise zu Verletzungen der Haut durch Frost-Verbrennungen führen.
- Es ist ratsam, das Einfrierdatum auf jeder einzelnen Packung anzugeben, damit Sie es aus dem Gefrierfach entfernen können. Dies kann möglicherweise dazu führen, dass die Haut gefriert.
- Es ist ratsam, das Einfrierdatum auf jeder einzelnen Packung anzugeben, damit Sie die Lagerzeit im Auge behalten können.

Hinweise zur Lagerung von Tiefkühlkost

Um die beste Leistung mit diesem Gerät zu erzielen, sollten Sie folgendes beachten:

- Stellen Sie sicher, dass die handelsüblichen Tiefkühlprodukte vom Einzelhändler angemessen gelagert wurden.
- Stellen Sie sicher, dass gefrorene Lebensmittel in kürzester Zeit vom Lebensmittelgeschäft in den Gefrierschrank überführt werden.
- Öffnen Sie die Tür nicht häufig und lassen Sie sie nicht länger als unbedingt erforderlich offen.
- Nach dem Auftauen verderben die Lebensmittel schnell und können nicht mehr eingefroren werden.
- Überschreiten Sie nicht die vom Hersteller empfohlenen Lagerzeiten für Lebensmittel.

## Reinigung

Aus hygienischen Gründen sollte der Innenraum des Geräts einschließlich des Innenzubehörs regelmäßig gereinigt werden.



**Achtung!** Das Gerät darf während der Reinigung nicht an das Stromnetz angeschlossen werden. Stromschlaggefahr! Schalten Sie das Gerät vor dem Reinigen aus und ziehen Sie den Stecker aus der Steckdose oder schalten Sie den Leistungsschalter oder die Sicherung aus oder schalten Sie sie aus. Reinigen Sie das Gerät nie mit einem Dampfreiniger. In elektrischen Bauteilen kann sich Feuchtigkeit ansammeln, Stromschlaggefahr! Heiße Dämpfe können zur Beschädigung von Kunststoffteilen führen. Das Gerät muss trocken sein, bevor es wieder in Betrieb genommen wird.

**Wichtig!** Ätherische Öle und organische Lösungsmittel können Kunststoffteile angreifen, z.B. Zitronensaft oder der Saft aus Orangenschale, Buttersäure, Reinigungsmittel, die Essigsäure enthalten.

- Lassen Sie solche Substanzen nicht mit den Geräteteilen in Kontakt kommen.
- Verwenden Sie keine abreibenden Scheuermittel.
- Nehmen Sie die Lebensmittel aus dem Gerät. Bewahren Sie sie an einem kühlen, gut abgedeckten Ort auf.
- Schalten Sie das Gerät aus und ziehen Sie den Stecker aus der Steckdose oder schalten Sie den Schalter oder den Sicherungsschalter aus.
- Reinigen Sie das Gerät und das Innenzubehör mit einem Tuch und lauwarmem Wasser. Nach der Reinigung mit frischem Wasser abwischen und gründlich abtrocknen.
- Die Ansammlung von Staub am Kondensator erhöht den Energieverbrauch. Reinigen Sie deshalb den Kondensator auf der Rückseite des Geräts einmal im Jahr sorgfältig mit einer weichen Bürste oder einem Staubsauger.<sup>1)</sup>
- Nachdem alles trocken ist, nehmen Sie das Gerät wieder in Betrieb

## Abtauen der Gefriertruhe

Der Gefrierschrank wird jedoch zunehmend mit Frost bedeckt. Dies sollte entfernt werden.

Verwenden Sie niemals scharfe Metallwerkzeuge, um Frost vom Verdampfer abzukratzen, da Sie ihn beschädigen könnten.

Wenn das Eis auf dem Innenliner jedoch sehr dick wird, sollte das vollständige Auftauen wie folgt durchgeführt werden:

- Ziehen Sie den Netzstecker. Entfernen Sie die Ablassschraube von der Innenseite des Gefrierschranks. Das Auftauen dauert normalerweise einige Stunden. Zum schnelleren Auftauen die Gefiertür offen halte



- Stellen Sie zum Entleeren eine Schale unter die äußere Ablassschraube. Ziehen Sie den Ablaufregler heraus.

- Drehen Sie den Ablaufregler um 180 Grad. Dadurch fließt das Wasser in die Schale. Wenn Sie fertig sind, drücken Sie den Ablassknopf hinein. Stecken Sie die Ablassschraube wieder in das Gefrierfach. Hinweis: Überwachen Sie den Behälter unter dem Abfluss, um ein Überlaufen zu vermeiden.
- Wischen Sie das Innere des Gefrierschranks ab und stecken Sie den Netzstecker in die Steckdose.
- Setzen Sie den Temperaturregler auf die gewünschte Einstellung zurück.



<sup>1)</sup> Wenn sich der Kondensator auf der Rückseite des Geräts befindet.

# Tägliche Nutzung

## Fehlerbehebung



**Achtung!** Trennen Sie vor der Fehlerbehebung die Stromversorgung. Nur ein qualifizierter Elektriker von kompetenter Person darf die Fehlerbehebung durchführen, die nicht in diesem Handbuch enthalten ist.

**Wichtig!** Während des normalen Gebrauchs sind einige Geräusche zu hören (Kompressor, Kältemittelkreislauf).

Problem	Mögliche Ursache	Lösung
Das Gerät arbeitet nicht	Netzstecker ist nicht eingesteckt oder locker	Netzstecker einstecken.
	Sicherung ist durchgebrannt oder defekt	Sicherung prüfen, bei Bedarf ersetzen.
	Steckdose ist defekt	Netzstörungen sind von einem Elektriker zu beheben.
Gerät gefriert zu stark ab	Die Temperatur ist zu kalt eingestellt oder das Gerät läuft auf MAX.	Stellen Sie die Temperaturregelung vorübergehend auf eine wärmere Einstellung.
Das Essen ist nicht gefroren genug.	Die Temperatur ist nicht richtig eingestellt.	Bitte lesen Sie den Abschnitt zur anfänglichen Temperatureinstellung.
	Die Tür war längere Zeit offen.	Öffnen Sie die Tür nur so lange wie nötig.
	Innerhalb der letzten 24 Stunden wurde eine große Menge warmer Lebensmittel in das Gerät gestellt.	Stellen Sie die Temperaturregelung vorübergehend auf eine kältere Einstellung.
	Das Gerät befindet sich in der Nähe einer Wärmequelle.	Bitte schauen Sie im Abschnitt Installationsort nach.
Starke Frostbildung an der Türdichtung.	Türdichtung ist nicht luftdicht.	Erwärmen Sie die undichten Stellen der Türdichtung vorsichtig mit einem Fön (bei kühler Einstellung). Gleichzeitig die erwärmte Türdichtung von Hand so formen, dass sie richtig sitzt.
Ungewöhnliche Geräusche	Das Gerät berührt die Wand oder andere Gegenstände.	Bewegen Sie das Gerät leicht.
	Eine Komponente, z.B. ein Rohr auf der Rückseite des Geräts berührt einen anderen Teil des Geräts oder die Wand.	Biegen Sie das Bauteil gegebenenfalls vorsichtig aus dem Weg.

Wenn die Störung erneut auftritt, wenden Sie sich an das Servicecenter.

Die für das Servicecenter notwendigen Daten finden Sie auf dem Typenschild am Gerät. Notieren Sie die Daten vom Typenschild hier, um einfacher darauf zugreifen zu können:

#### ENTSORGUNG:



Dieses Symbol gibt an, dass dieses Produkt am Ende seiner Lebensdauer nicht zusammen mit dem normalen Hausmüll entsorgt werden darf. Das gebrauchte Gerät muss zur Wiederverwertung von elektrischen und elektronischen Geräten an die offizielle Sammelstelle zurückgegeben werden. Um diese Sammelsysteme zu finden, wenden Sie sich bitte an Ihre örtlichen Behörden oder Händler, bei denen das Produkt gekauft wurde. Jedes Haus spielt eine wichtige Rolle bei der Rückgewinnung und dem Recycling von Altgeräten. Eine ordnungsgemäße Entsorgung gebrauchter Geräte trägt dazu bei, mögliche negative Folgen für die Umwelt und die menschliche Gesundheit zu vermeiden.

#### DE

#### HAFTUNGSAUSSCHLUSS / WARNUNG

Einige (einfache) Fehler können vom Endbenutzer angemessen behandelt werden, ohne dass Sicherheitsprobleme oder unsichere Verwendung auftreten, sofern sie innerhalb der Grenzen und gemäß den folgenden Anweisungen ausgeführt werden (siehe Abschnitt „Fehlerbehebung“).

Sofern im Abschnitt „Fehlerbehebung“ unten nichts anderes autorisiert ist, sind Reparaturen an registrierte professionelle Reparaturtechniker zu richten, um Sicherheitsprobleme zu vermeiden. Ein registrierter professioneller Reparaturbetrieb ist ein professioneller Reparaturtechniker, dem vom Hersteller Zugang zu den Anweisungen und der Ersatzteilliste dieses Produkts gemäß den in den Rechtsakten entsprechend der Richtlinie 2009/125/EG beschriebenen Methoden gewährt wurde. **Allerdings kann nur der Dienstleister (d.h. autorisierte professionelle Reparaturtechniker), den Sie über die in der Bedienungsanleitung/ Garantiekarte angegebene Telefonnummer oder über Ihren autorisierten Händler erreichen können, einen Service gemäß den Garantiebedingungen anbieten. Bitte beachten Sie daher, dass Reparaturen durch professionelle Reparaturtechniker (die nicht von Beko autorisiert sind) zum Erlischen der Garantie führen.**

#### Selbstreparatur

Die Selbstreparatur kann vom Endbenutzer in Bezug auf folgende Ersatzteile durchgeführt werden: Dichtungen, Filter, Türscharniere, Körbe, Propeller, Kunststoffzubehör usw. (eine aktualisierte Liste ist ab dem 1. März 2021 ebenfalls in support.beko.com verfügbar).

Um die Produktsicherheit zu gewährleisten und das Risiko schwerer Verletzungen zu vermeiden, muss die erwähnte Selbstreparatur gemäß den Anweisungen im Benutzerhandbuch zur Selbstreparatur durchgeführt werden, die unter support.beko.com verfügbar sind. Ziehen Sie zu Ihrer Sicherheit den Stecker aus der Steckdose, bevor Sie eine Selbstreparatur durchführen.

Reparatur- und Reparaturversuche von Endbenutzern für Teile, die nicht in dieser Liste enthalten sind und/oder die Anweisungen in den Benutzerhandbüchern zur Fehlerbehebung nicht befolgen oder die auf support.beko.com verfügbar sind, können zu Sicherheitsproblemen führen, die nicht auf Beko zurückzuführen sind, und führt zum Erlöschen der Garantie des Produkts.

Deshalb wird dringend empfohlen, dass Endbenutzer nicht versuchen, Reparaturen durchzuführen, die außerhalb der genannten Ersatzteilliste liegen, und sich in solchen Fällen an autorisierte professionelle Reparaturtechniker oder registrierte professionelle Reparaturtechniker wenden. Ansonsten können solche Versuche von Endbenutzern Sicherheitsprobleme verursachen und das Produkt beschädigen und anschließend Brand, Überschwemmungen, Stromschläge und schwere Personenschäden verursachen.

Beispielsweise müssen, ohne darauf beschränkt zu sein, die folgenden Reparaturen an autorisierte professionelle Reparaturtechniker oder registrierte professionelle Reparaturtechniker gerichtet werden: Kompressor, Kühlkreislauf, Hauptplatine, Wechselrichterplatte, Anzeigetafel usw.

Der Hersteller / Verkäufer kann in keinem Fall haftbar gemacht werden, in dem Endbenutzer die oben genannten Bestimmungen nicht einhalten.

Die Ersatzteilverfügbarkeit des von Ihnen gekauften Gefriertruhe beträgt 10 Jahre.

Während dieser Zeit stehen Originalersatzteile zur Verfügung, um die Gefriertruhe ordnungsgemäß zu betreiben.

Die Mindestgarantiedauer für den von Ihnen gekaufte Gefriertruhe beträgt 24 Monate.



# Ladă

Instrucțiuni de utilizare



CF100EWN  
CF200EWN  
CF200CWN  
CF200DWN  
CF316EWN  
CF316EIWN



RO



## INFORMAȚII

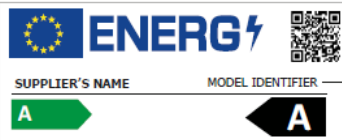

Informațiile despre model, care sunt stocate în baza de date a produselor, pot fi obținute prin accesarea următorului site web și căutarea identificatorului dvs. de model (\*) aflat pe eticheta energetică.

<https://eprel.ec.europa.eu/>

## Informații despre siguranță

---

Pentru siguranța dvs. și pentru a asigura utilizarea corectă, înainte de instalarea și prima utilizare a aparatului, citiți cu atenție acest manual de utilizare, inclusiv sugestiile și avertizările conținute. Pentru a evita erorile și accidentele inutile, este important să vă asigurați că toate persoanele care utilizează aparatul sunt familiarizate cu funcțiile de operare și siguranța ale acestuia. Păstrați aceste instrucțiuni și asigurați-vă că rămân împreună cu aparatul dacă acesta este mutat sau vândut, astfel încât toți cei care îl utilizează pe parcursul duratei sale de viață să fie informați corespunzător cu privire la utilizarea și siguranța aparatului. Pentru siguranța vieții și a proprietății, păstrați precauțiile furnizate în aceste instrucțiuni de utilizare, deoarece producătorul nu este responsabil pentru daunele cauzate prin omisiune.

### **Siguranța copiilor și a persoanelor vulnerabile**

Acest echipament poate fi utilizat de copii cu vârsta de peste 8 ani și persoane cu capacitate fizică, senzorială sau mentală redusă sau care nu au experiență și nu sunt familiarizate cu echipamentul dacă acestea sunt supravegheate sau li se oferă instrucțiuni privind utilizarea echipamentului într-o manieră sigură și înțeleg pericolele implicate.

Copiii trebuie să fie supravegheați pentru a asigura faptul că aceștia nu se joacă cu echipamentul.

Curățarea și întreținerea nu vor fi efectuate de către copii decât dacă au peste 8 ani și cu supravegherea adulților. Țineți toate ambalajele departe de copii. Există riscul de sufocare.

Dacă aruncați aparatul, scoateți-l din priză, tăiați cablul de conectare (cât mai aproape de aparat) și scoateți ușa pentru a preveni generarea de electrocutare asupra copiilor sau închiderea acestora în interiorul aparatului.

Dacă acest aparat prevăzut cu garnituri magnetice de etanșare a ușii urmează să înlocuiască un aparat mai vechi cu un dispozitiv de blocare cu arc (încuietoare) pe ușă sau pe capac, asigurați-vă că arcul nu este utilizabil înainte de a scoate din uz aparatul vechi. Acest lucru va preveni transformarea acestuia într-un loc extrem de periculos pentru un copil.

### **Siguranța generală**

 **AVERTIZARE!** Mențineți duzele de ventilație, din carcasa echipamentului sau din structura integrată, neblocați.

 **AVERTIZARE!** Nu utilizați dispozitive medicale sau alte mijloace pentru a accelera procesul de decongelare decât cele recomandate de producător.

 **AVERTIZARE!** Nu deteriorați circuitul de agent frigorific.

## Informații despre siguranță

---

 **AVERTIZARE!** Nu utilizați alte aparate electrice (cum ar fi aparatele de înghețată) în interiorul aparatelor frigorifice, cu excepția cazului în care sunt aprobate în acest scop de către producător.

Nu depozitați substanțe explozive, cum ar fi cutii de aerosoli, cu agent de propulsie inflamabil, în acest aparat.

Agentul frigorific Izobutan (R600a) este conținut în circuitul de agent frigorific al aparatului, un gaz natural cu un nivel ridicat de compatibilitate ecologică, care este totuși inflamabil. În timpul transportului și instalării aparatului, asigurați-vă că niciuna dintre componentele circuitului de agent refrigerant nu se deteriorează.

- evitați flăcările deschise și sursele de aprindere.

- aerisiți cu atenție camera în care este amplasat aparatul.

este periculos să modificați specificațiile sau să modificați acest produs în vreun fel. Orice deteriorare a cablului poate cauza un scurtcircuit, incendiu și/sau electrocutare.

Acest aparat este produs pentru a fi folosit pentru aplicații domestice sau similare, precum:

- chicinete pentru angajați în magazine, birouri sau alte medii de lucru;

- ferme și de către clienți în hoteluri, moteluri și alte medii rezidențiale;

- medii de tip pensiune;

- catering și aplicații similare care nu țin de vânzarea cu amănuntul.

 **AVERTIZARE!** Orice componente electrice (ștecher, cablu de alimentare, compresor etc.) trebuie înlocuite de către un agent de service autorizat sau personal de service calificat.

Cablul de alimentare nu trebuie să fi prelungit.

Asigurați-vă că fișa de alimentare nu este strivită sau deteriorată de spatele aparatului. O fișă de alimentare strivită sau deteriorată se poate supraîncălzi și poate provoca un incendiu

Asigurați-vă că fișa de alimentare a aparatului este accesibilă Nu trageți de cablul de alimentare.

Dacă priza fișei de alimentare este slăbită, nu introduceți fișa de alimentare. Există riscul de electrocutare sau incendiu.

Aparatul este greu. Trebuie acordată atenție la deplasarea acestuia.

Nu îndepărtați și nu atingeți elementele din compartimentul de congelare dacă mâinile sunt ude/umed, deoarece acest lucru poate cauza deteriorări ale pielii sau arsuri prin îngheț/congelare.

Evitați expunerea prelungită a aparatului la lumina directă a soarelui.

## Informații despre siguranță

---

### Utilizare zilnică

Nu puneți obiecte fierbinți pe componentele din plastic ale aparatului. Alimentele congelate nu trebuie recongelate după dezghețarea lor. Depozitați alimentele congelate preambalate în conformitate cu instrucțiunile producătorului de alimente congelate.

Recomandările producătorului privind păstrarea trebuie respectate cu strictețe. Consultați instrucțiunile relevante.

Nu așezați băuturile carbogazoase în compartimentul congelator, deoarece acestea creează presiune asupra recipientului, ceea ce poate duce la explozia acestuia și la deteriorarea aparatului.

Înghițata pe băț poate produce arsuri dacă este consumată direct din aparat.

### Îngrijirea și curățarea

Înainte de întreținere, opriți aparatul și scoateți-l din priză.

Nu curățați aparatul cu obiecte metalice.

Nu utilizați obiecte ascuțite pentru a îndepărta înghețul din aparat. Utilizați o racletă din plastic.

Examinați periodic scurgerea lăzii frigorifice pentru apa dezghețată.

Dacă este necesar, curățați sistemul de scurgere.

### Instalarea

**Important!** Pentru conectarea electrică, urmați cu atenție instrucțiunile din paragrafele specifice.

Despachetați aparatul și verificați dacă prezintă deteriorări. Nu conectați aparatul dacă este deteriorat. Raportați imediat eventualele daune magazinului de unde l-ați achiziționat. În acest caz, păstrați ambalajul. Se recomandă să așteptați cel puțin patru ore înainte de a conecta aparatul pentru a permite uleiului să revină în compresor. În jurul aparatului trebuie să existe o circulație adecvată a aerului, pentru a nu duce la supraîncălzire. Pentru a obține o ventilație suficientă, urmați instrucțiunile relevante pentru instalare.

Dacă este posibil, trebuie prevăzute distanțierile produsului la perete pentru a evita atingerea sau prinderea pieselor calde (compresor, condensator) și a preveni o posibilă încălzire extremă.

Aparatul nu trebuie amplasat în apropierea radiatoarelor sau a aragazurilor. Asigurați-vă că fișa de alimentare este accesibilă după instalarea aparatului.



## Informații despre siguranță

---



### Servicii

Orice lucrare electrică necesară pentru întreținerea aparatului trebuie efectuată de un electrician calificat sau de o persoană competentă. Acest produs trebuie să fie întreținut de un centru de service autorizat și trebuie utilizate numai piese de schimb originale.

### Economisirea energiei

Nu introduceți alimente fierbinți în aparat;  
Nu depozitați alimentele foarte aproape unul de celălalt, deoarece acest lucru împiedică circulația aerului;  
Asigurați-vă că alimentele nu ating partea din spate a compartimentului (compartimentelor);  
Dacă are loc o pană de curent, nu deschideți ușa (ușile);  
Deschideți des ușa (ușile);  
Nu țineți ușa (ușile) deschisă(e) prea mult timp;  
Nu setați termostatul pe temperaturi care depășesc temperaturile scăzute;  
Toate accesoriile, cum ar fi sertarele, polițele, trebuie păstrate acolo pentru un consum mai mic de energie.

### Protecția mediului

 Acest aparat nu conține gaze care ar putea deteriora stratul de ozon, nici în circuitul de agent frigorific și nici în materialele izolante. Aparatul nu trebuie eliminat împreună cu deșeurile urbane și cu gunoiul. Spuma izolantă conține gaze inflamabile: aparatul trebuie eliminat în conformitate cu reglementările aparatului pe care le obțineți de la autoritățile locale. Evitați deteriorarea unității de răcire, în special a schimbătorului de căldură. Materialele utilizate pe acest aparat marcate cu simbolul  sunt reciclabile.

Simbolul  de pe produs sau de pe ambalaj indică faptul că este interzisă tratarea acestui produs ca deșeu menajer. În schimb, acesta trebuie predat la punctul de colectare corespunzător pentru reciclarea echipamentelor electrice și electronice. Asigurându-vă că acest produs este aruncat corect, veți putea evita posibilele consecințe negative pentru sănătatea mediului și cea umană, care ar putea fi provocate de tratarea incorectă a deșeurilor rezultate în urma casării acestui produs. Pentru mai multe informații despre reciclarea acestui produs, contactați autoritățile locale, serviciul de salubritate sau magazinul de unde ați achiziționat produsul.

Materialele de ambalare

Materialele cu simbolul  sunt reciclabile. Eliminați ambalajul în containerele adecvate pentru reciclare.

Eliminarea echipamentului

1. Deconectați echipamentul de la rețeaua de alimentare cu energie.
2. Tăiați cablul de alimentare și eliminați-l.

## Prezentare generală

---

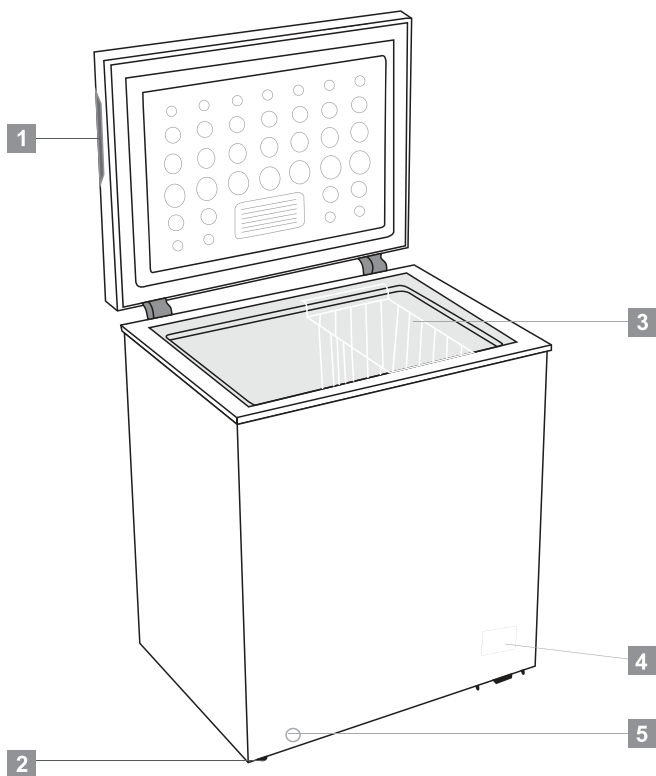

1. Mâner încastrat
2. Roată (sau picior reglabil)
3. Coș
4. Butonul termostatului
5. Orificiu de scurgere

Notă: Imaginea de mai sus este numai pentru referință.

# Instalarea

## Locație

Aparatul trebuie instalat la distanță față de sursele de căldură cum ar fi radiatoarele, boilerete, lumina directă a soarelui etc. Asigurați-vă că aerul poate circula liber în spatele aparatului. Pentru a asigura cea mai bună performanță, dacă aparatul este poziționat sub o unitate suspendată pe perete, distanța minimă dintre partea superioară a carcasei și unitatea de pe perete trebuie să fie de cel puțin 100 mm. În mod ideal, însă, aparatul nu trebuie poziționat sub unitățile suspendate pe perete. Poziționarea precisă este asigurată de unul sau mai multe picioare ajustabile de la baza aparatului.

**Acest aparat frigorific nu este destinat utilizării ca aparat încorporat.**



**Avertizare!** Trebuie să fie posibilă deconectarea aparatului de la sursa de alimentare; prin urmare, fișa trebuie să fie ușor accesibilă după instalare.

## Conexiunea electrică

Înainte de conectare, asigurați-vă că tensiunea și frecvența indicată pe plăcuța cu regimul nominal corespund sursei de alimentare casnice. Echipamentul trebuie împământat. Cablul de alimentare este prevăzut cu un contact în acest scop. Dacă priza de alimentare de la rețea nu are împământare, conectați aparatul la o masă separată, în conformitate cu reglementările în vigoare, consultând un electrician calificat. Producătorul își declină responsabilitatea dacă nu sunt respectate măsurile de siguranță de mai sus. Acest aparat este în conformitate cu Directiva E.E.C.

## Spațiul necesar

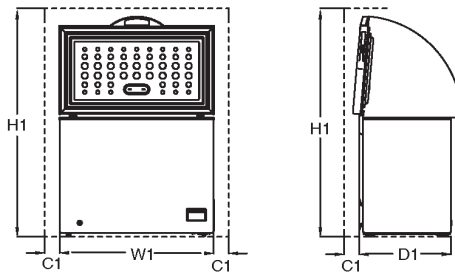

Model	Spațiul necesar utilizat			
	W1/mm (lățimea)	D1/mm (adâncimea)	H1/mm (înălțimea minimă)	C1 mm (spațiul liber minim)
CF100EWN	646	545	1460	100
CF200EWN	906	545	1460	100
CF316EWN	1120	700	1600	100

Observația D1 nu conține dimensiunea externă a

## Poziționarea

Instalați acest aparat într-un loc în care temperatura ambientă corespunde clasei de climat indicate pe plăcuța cu caracteristici tehnice ale aparatului:

Pentru aparatele frigorifice cu clasa de climat:

- temperat extins: „acest aparat frigorific are ca scop să fie folosit în temperaturi ambientale între 10 °C și 32 °C (SN);
- temperat: „Acest aparat frigorific are ca scop să fie folosit în temperaturi ambientale între 16 °C și 32 °C (N);
- subtropical: „acest aparat frigorific are ca scop să fie folosit în temperaturi ambientale între 16 °C și 38 °C (ST);
- tropical: „acest aparat frigorific are ca scop să fie folosit în temperaturi ambientale între 16 °C și 43 °C (T);

## Utilizare zilnică

### Prima utilizare

#### Curățarea în interior

Înainte de a utiliza aparatul pentru prima dată, spălați interiorul și toate accesoriile interne cu apă caldă și detergent neutru pentru a îndepărta mirosul tipic al unui produs nou, apoi uscați-l temeinic.

**Important !** Nu utilizați detergenți sau pulberi abrazive, deoarece acestea vor deteriora finisajul.

#### Setare temperatură

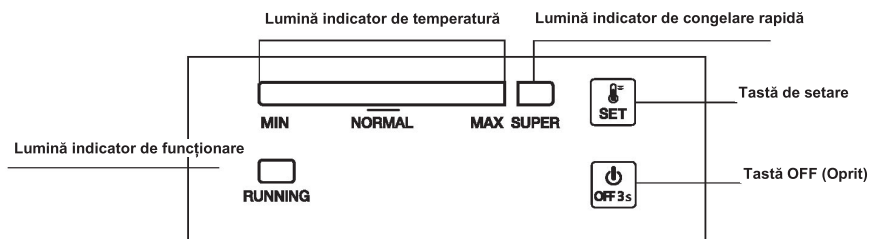

### 1.0 Conexiunea electrică

Când aparatul este conectat, toate ledurile indicatoare vor clipi o dată. Apoi, aparatul va relua modul setat anterior înainte de a intra în starea de pană de curent.

### 2.0 Setarea temperaturii

➤ **Setare:** Apăsăți butonul „SET” (Setare), intrați în modul de setare a temperaturii. Bara indicatoare a temperaturii crește cu un nivel la fiecare apăsare. Această setare se execută în cicluri. Temperatura poate funcționa de la nivelul MIN (minim) la nivelul MAX (maxim). Nivelul MAX este cel mai rece. Temperatura este setată automat în 5 secunde după ultima apăsare.

☞ Sfat: În mod normal, se recomandă să setați temperatura la „NORMAL” sau mai rece pentru o păstrare optimă a alimentelor. Cea mai lungă durată de depozitare în această situație nu depășește 1 lună. Setarea nerecomandată poate reduce timpul de depozitare.

➤ **Funcția Super Freezing (super congelare)**

- ✓ Apăsăți butonul „SET” (Setare) consecutiv pentru a intra în modul de înghețare „SUPER” de la nivelul MAX, bara indicatoare din stânga se va întineca, iar lumina indicatorului „SUPER” se va aprinde. Acest mod este setat automat în 5 secunde după ultima apăsare.
- ✓ Compresorul funcționează în continuare în modul de înghețare „SUPER”.
- ✓ Dacă modul „SUPER” funcționează 52 ore și nu este oprit manual, sistemul va întrerupe automat acest mod, iar temperatura va reveni la nivelul 5.

### 2.1 Power On și Power Off (Pornirea și Oprirea)

Dacă aparatul funcționează, apăsați „ON/OFF” (Pornit/Oprit) timp de 3 secunde pentru a opri aparatul.

Dacă aparatul este oprit, apăsați „ON/OFF” (Pornit/Oprit) timp de 3 secunde pentru a porni aparatul.

## Utilizare zilnică

---

### 3.0. Luminile indicatoarelor de afișaj

- Lumina indicator de temperatură (albastru deschis): Pentru a ajusta temperatura de la nivelul MIN la nivelul MAX. MAX este cel mai rece.
- Lumină indicator de congelare rapidă (albastru deschis): Lumină aprinsă = în modul „SUPER”; lumină stinsă = ieșire din modul „SUPER”.
- Lumină indicator de funcționare (verde deschis): Lumină aprinsă = compresorul funcționează; lumină stinsă = compresorul s-a oprit.
- După 30 minute de la ultima operațiune, lumina indicatorului se aprinde la jumătate de intensitate.

### 4.0 Funcția Resumption (Reluare)

Aparatul își va relua automat modul setat anterior înainte de o pană de curent.

### 5.0 Alarmă eroare senzor de temperatură

Atunci când senzorul de temperatură este deconectat sau scurtcircuitat, ca o alarmă de defecțiune, bara indicatoare a temperaturii va clipi de la stânga la dreapta la fiecare 0,5 secunde.

## Utilizare zilnică

### RO Stocarea în compartimentul congelatorului:

- Este recomandat să țineți congelatorul la -20°C cu excepția cazurilor cu condiții ambientale extreme.
- Cu 4-6 ore înainte de congelare, activați funcția Fast Freeze pentru o congelare mai rapidă.
- Mâncarea fierbinte trebuie răcită la temperatura camerei înainte de stocarea în compartimentul congelatorului.
- Alimentele tăiate în porții mici vor îngheța mai rapid și vor fi mai ușor de dezghețat și gătit.
- Este mai bine să împachetăm mâncarea înainte să o punem în congelator.
- Pentru a evita expirarea perioadelor de stocare, rețineți data de înghețare, limita de timp și numele mâncării de pe ambalaj în conformitate cu perioadele de stocare ale diferitelor alimente.
- Nu depășiți perioadele de stocare recomandate de producători. Luați doar cantitatea dorită din congelator.
- Consumați alimentele decongelate rapid. Alimentele decongelate nu pot fi decongelate decât dacă sunt gătite. Nu este sigur să consumați alimente proaspete negătite și recongelate.
- Când congelați alimente proaspete, evitați să le puneți în contact cu alimentele deja congelate. Ar putea fi dezghețate bucăți deja congelate.

### Când stocați alimente congelate comercial, urmați aceste instrucțiuni:

- Urmați întotdeauna instrucțiunile producătorului pentru lungimea de timp pentru care ar trebui să stocați alimentele. Nu încălcați aceste instrucțiuni!
- Încercați să mențineți o perioadă cât mai scurtă între achiziție și stocare pentru a păstra calitatea mâncării.
- Cumpărați alimente congelate, care au fost stocate la o temperatură de cel mult -18 °C.
- Evitați să cumpărați alimente care prezintă gheață pe ambalaj – Acest lucru indică faptul că produsul a fost parțial decongelat și recongelat – creșterile de temperatură afectează calitatea alimentelor.
- Recomandăm o temperatură de 4°C a compartimentului pentru alimente proaspete și de -20°C pentru congelator pentru a păstra cât mai bine mâncarea.
- Cu excepția condițiilor ambientale extreme, dacă temperatura este setată la valorile recomandate ca +4°C/-20°C, proștețimea generală va fi prelungită în compartimentele de alimente proaspete și congelator. Dacă temperatura compartimentului ide alimente proaspete este setată la rece, fructele și legumele proaspete ar putea fi parțial înghețate sau expuse la stricare, în timp ce temperatura mai mare ar putea strica mai repede alimentele perisabile (produse lactate, de carne).

## Utilizare zilnică

---

- Compartimentul de congelare este adecvat pentru congelarea alimentelor proaspete și pentru păstrarea alimentelor înghețate și congelate pentru o perioadă lungă de timp.
- Puneți alimentele proaspete care urmează să fie congelate în compartimentul de jos.
- Cantitatea maximă de alimente care pot fi congelate în 24 de ore este specificată pe plăcuța cu regimul nominal.
- Procesul de congelare durează 24 de ore: în această perioadă nu adăugați alte alimente care să fie congelate.

### Păstrarea alimentelor congelate

La prima pornire sau după o perioadă de neutilizare. Înainte de a introduce produsul în compartiment, lăsați aparatul să funcționeze cel puțin 2 ore la setările superioare.

**Important!** În caz de dezghețare accidentală, de exemplu, alimentarea a fost oprită mai mult decât valoarea „timpului de creștere” indicată în diagrama caracteristicilor tehnice, alimentele decongelate trebuie consumate rapid sau găsite imediat și apoi recongelate (după preparare).

### Decongelarea

Alimentele congelate sau înghețate, înainte de a fi utilizate, pot fi dezghețate într-un compartiment de frigider sau la temperatura camerei, în funcție de timpul disponibil pentru această operație.

Bucățiile mici pot fi preparate chiar când sunt congelate, direct de la congelator. În acest caz, prepararea va dura mai mult.

### Sfaturi și sugestii utile

#### Sfaturi pentru înghețare

Pentru a vă ajuta să obțineți maximum de la procesul de congelare, iată câteva sugestii importante:

- cantitatea maximă de alimente care pot fi congelate în 24 de ore este specificată pe plăcuța cu regimul nominal;
- procesul de congelare durează 24 de ore. În această perioadă nu ar trebui să se adauge alte alimente care urmează să fie congelate;
- congelați numai produse alimentare de calitate superioară, proaspete și curățate cu atenție;
- pregătiți alimentele în porții mici pentru a putea fi congelate rapid și complet și pentru a face posibilă, ulterior, dezghețarea numai a cantității necesare;
- puneți alimentele în folie de aluminiu sau polietilenă și asigurați-vă că ambalajele sunt închise etanș;
- nu permiteți ca alimentele proaspete, necongelate să atingă alimentele deja congelate, evitând astfel creșterea temperaturii acestora din urmă;

## Utilizare zilnică

- alimentele cu conținut redus de grăsime sunt mai bine și mai îndelung păstrate decât cele grase; sarea reduce durata de păstrare a alimentelor;
- apa înghețată, dacă este consumată imediat după scoaterea din compartimentul congelator, poate provoca arsuri ale pielii;
- se recomandă afișarea datei de congelare pe fiecare pachet individual, pentru a vă permite scoaterea din compartimentul congelator, poate cauza arderea pielii;
- se recomandă să indicați data de congelare pe fiecare pachet individual pentru a vă permite să păstrați fila cu durata de păstrare.

Sugestii pentru păstrarea alimentelor congelate

Pentru a obține cele mai bune performanțe de la acest aparat, trebuie:

- să vă asigurați că produsele alimentare congelate din comerț au fost păstrate corespunzător de către comerciant;
- să vă asigurați că produsele alimentare congelate sunt transferate de la depozitul de alimente la congelator în cel mai scurt timp posibil;
- nu deschideți ușa frecvent sau nu o lăsați deschisă mai mult decât este absolut necesar.
- După ce sunt decongelate, alimentele se deteriorează rapid și nu pot fi recongelate.
- Nu depășiți perioadele de păstrare recomandate de producătorul de alimente.

## Curățarea

Din motive de igienă, interiorul aparatului, inclusiv accesoriile interioare, trebuie curățat cu regularitate.



**Atenție!** În timpul curățării, aparatul nu trebuie să fie conectat la alimentare. Pericol de electrocutare! Înainte de curățare, opriți aparatul și scoateți ștecherul din priză, opriți sau dezactivați întrerupătorul de circuit sau siguranța. Nu curățați niciodată aparatul folosind un dispozitiv cu aburi. În componentele electrice se poate acumula umiditate, ceea ce înseamnă pericol de electrocutare! Vaporii fierbinți pot duce la deteriorarea pieselor din plastic. Aparatul trebuie să fie uscat înainte de a fi repus în funcțiune.

**Important!** Uleiurile eterice și solvenții organici pot ataca părțile din plastic, de exemplu sucul de lămâie sau sucul de coajă de portocale, acidul butiric, agenți de curățare cu acid acetic.

- Nu permiteți ca aceste substanțe să intre în contact cu componentele aparatului.
- Nu utilizați agenți de curățare abrazivi
- Scoateți alimentele din congelator. Depozitați-le într-un loc răcoros, bine acoperite.
- Opiți aparatul și scoateți ștecherul din priză, opriți sau dezactivați întrerupătorul de circuit sau siguranța.
- Curățați aparatul și accesoriile din interior cu o cârpă și apă călduță. După curățare, ștergeți cu apă curată și uscați bine.
- Acumularea de praf la condensator duce la creșterea consumului de energie. Din acest motiv, curățați cu grijă condensatorul din spatele aparatului o dată pe an cu o perie moale sau cu un aspirator.<sup>1)</sup>
- După ce totul este uscat, repuneți aparatul în funcțiune.

## Dezghețarea congelatorului

Congelatorul, însă, se va acoperi progresiv cu gheață. Aceasta ar trebui eliminată.

**Nu utilizați niciodată unelte metalice ascuțite pentru a îndepărta gheața de pe evaporator, deoarece îl puteți deteriora.**

Totuși, atunci când gheața devine foarte groasă pe învelișul interior, dezghețarea completă trebuie efectuată astfel:

- Scoateți aparatul din priză. Scoateți bușonul de golire din interiorul congelatorului. Dezghețarea durează de obicei câteva ore. Pentru a dezgheța mai repede, mențineți ușa congelatorului deschisă.

- **Pentru golire, puneți o tavă sub bușonul de golire din exterior.**

Trageți afară bușonul de golire.

- Rotiți bușonul de golire la 180 de grade. Aceasta va permite apei să curgă în tavă. Când ați terminat, apăsați bușonul de golire în interior. Puneți la loc bușonul de golire în interiorul compartimentului de congelare. Notă: Monitorizați recipientul de sub golire pentru a evita revărsarea.

- Ștergeți interiorul congelatorului și reconectați fișa electrică de la priză.
- Resetați controlul temperaturii la setarea dorită.

<sup>1)</sup> Dacă condensatorul este în spatele aparatului.



## Utilizare zilnică

### Depanare



**Atenție!** Înainte de depanare, deconectați sursa de alimentare. Depanarea care nu este specificată în acest manual trebuie efectuată numai de un electrician calificat sau de o persoană competentă.

**Important!** Există unele sunete în timpul utilizării normale (compresor, circulația agentului frigorific).

Problema	Cauză posibilă	Soluție
Aparatul nu funcționează	Cablul de alimentare nu este conectat la priză sau nu are putere suficientă	Introduceți fișa de alimentare.
	Siguranța este arsă sau defectă	Verificați siguranța, înlocuiți-o dacă este necesar.
	Priza este defectă	Defecțiunile de rețea trebuie remediate de un electrician.
Aparatul îngheață prea mult	Temperatura este setată la o temperatură prea scăzută sau aparatul funcționează la setarea MAX.	Rotiți temporar regulatorul de temperatură la o setare mai caldă.
Alimentele nu sunt suficient de congelate.	Temperatura nu este reglată corespunzător.	Vă rugăm să consultați secțiunea inițială de Setarea a temperaturii.
	Ușa era fost deschisă pentru o perioadă mai lungă.	Deschideți ușa numai atât timp cât este necesar.
	O cantitate mare de alimente calde a fost introdusă în aparat în ultimele 24 de ore.	Rotiți temporar reglarea temperaturii la o setare mai rece.
	Aparatul este aproape de o sursă de căldură.	Vă rugăm să consultați secțiunea privind locația instalării.
Acumulare puternică de gheață pe garnitura ușii.	Garnitura ușii nu este etanșă.	Încălziți cu grijă secțiunile garniturii ușii care prezintă scurgeri cu ajutorul unui uscător de păr (la o setare rece). În același timp, formați cu mâna garnitura ușii încălzite astfel încât să se așeze corect.
Zgomote neobișnuite	Aparatul atinge peretele sau alte obiecte.	Deplasați ușor aparatul.
	Un element, de exemplu o țevă, din spatele aparatului atinge o altă parte a aparatului sau peretele.	Dacă este necesar, îndoiiți cu atenție elementul.

Dacă defecțiunea apare din nou, contactați Centrul de service.

Aceste date sunt necesare pentru a vă ajuta rapid și corect. Scrieți datele necesare aici, consultați plăcuța de identificare.





#### ELIMINAREA

Acest simbolul indică faptul că acest produs nu trebuie eliminat cu alte deșeuri domestice la terminarea duratei sale de viață. Aparatul uzat trebuie predat la punctul de colectare oficial pentru reciclarea dispozitivelor electrice și electronice. Pentru a găsi aceste sisteme de colectare, contactați autoritățile dvs. locale sau distribuitorul de unde a fost achiziționat produsul. Fiecare gospodărie joacă un rol important în recuperarea și reciclarea aparatelor vechi.

Eliminarea corespunzătoare a aparatelor uzate contribuie la prevenirea consecințelor potențial negative asupra mediului și sănătății umane.

#### RO

##### MESAJ / AVERTISMENT

Unele defecte (simple) pot fi tratate în mod adecvat de către utilizatorul final fără nicio problemă de siguranță sau utilizare nesigură, cu condiția să fie efectuate în limitele și în conformitate cu următoarele instrucțiuni (vezi secțiunea "Autoreparare").

Astfel, cu excepția cazului în care secțiunea "Autoreparare" de mai jos autorizează altă acțiune, reparațiile trebuie efectuate de reparatori profesioniști pentru a evita problemele de siguranță. Un reparator profesionist are acces la instrucțiuni și la lista cu piese de rezervă pentru acest produs de la producător, potrivit metodele descrise în celele legislative care urmează Directiva 2009/125/EC.

**Cu toate acestea, doar agentul de service (adică reparatorii profesioniști autorizați) pe care îl puteți contacta cu ajutorul numărului de telefon oferit în manualul de utilizare/certificatul de garanție sau dealerul dvs. autorizat poate oferi servicii în termenii garanției. Prin urmare, nu uitați că reparațiile efectuate de reparatori profesioniști care nu sunt autorizați de Beko vor anula pierderea garanției.**

##### Autorepararea

Reparațiile pot fi făcute de utilizatorul final doar în ceea ce privește următoarele piese: mânerele ușilor, balamalele ușilor, tăvile, coșurile și garniturile ușilor (este disponibilă o listă actualizată pe [support.beko.com](http://support.beko.com) începând cu data de 1 martie 2021).

Mai mult, pentru siguranța produsului și pentru evitarea accidentărilor, autorepararea menționată va fi efectuată urmând instrucțiunile din manualul de utilizare sau care sunt disponibile în [support.beko.com](http://support.beko.com). Pentru siguranța dvs., scoateți produsul din priză înainte să încercați autorepararea.

Reparațiile și încercările de reparație făcute de utilizatorii finali pentru piese care nu sunt incluse într-o astfel de listă și/sau nu urmează instrucțiunile din manualele de utilizare pentru autoreparare sau care sunt disponibile în [support.beko.com](http://support.beko.com), pot duce la probleme de siguranță care nu sunt atribuibile Beko, și vor anula garanția produsului.

Prin urmare, este recomandat ca utilizatorii finali să se abțină de la a încerca să efectueze reparații care ies din lista menționată cu piese de schimb, contactând în aceste cazuri reparatori profesioniști sau reparatori autorizați. Din contră, astfel de încercări efectuate de utilizatorii finali pot duce la probleme de siguranță și avariarea produsului sau iscarea unui incendiu, a unei inundații, a electrocutării și a accidentărilor grave.

Spre exemplu, dar fără a se limita la, următoarele reparații trebuie adresate către service-uri profesionale autorizate sau înregistrate: compresoare, circuite de răcire, panoul principal, placa invertor, panoul de afișaj etc.

Producătorul/vanzătorul nu răspund în niciun caz dacă utilizatorii finali nu se conformează celor de mai sus.

Disponibilitatea de piese de schimb pentru frigiderul pe care ați cumpărat-o este de 10 ani. În această perioadă, piesele de schimb originale vor fi disponibile pentru operarea adecvată a frigiderului. Durata minimă a garanției pentru frigiderul pe care l-ați achiziționat este de 24 de luni.



**DIEP**

Gebruiksaanwijzi



CF100EWN  
CF200EWN  
CF200CWN  
CF200DWN  
CF316EWN  
CF316EIWN

CE

NL

## INFORMATIE

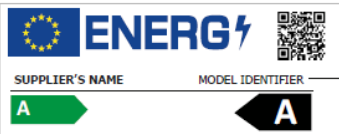

De informatie van het model zoals opgeslagen in de product-databank is toegankelijk op de onderstaande website. Zoek uw model identificatie (\*) vermeld op het energielabel.

<https://eprel.ec.europa.eu/>



## Veiligheidsinformatie

---

Uit veiligheidsoverwegingen en om zeker te zijn dat het apparaat correct wordt gebruikt, moet u voor de installatie en de eerste ingebruikname deze handleiding en de hints en waarschuwingen zorgvuldig lezen. Om onnodige vergissingen en ongelukken te voorkomen, is het van essentieel belang ervoor te zorgen dat alle personen die het apparaat gebruiken volledig vertrouwd zijn met de werking en de veiligheidsfuncties. Bewaar deze instructies en zorg ervoor dat ze bij het apparaat blijven wanneer het wordt verhuisd of verkocht zodat iedereen die het gebruikt tijdens de levensduur correct op de hoogte is over het gebruik en de veiligheid van het apparaat. Voor de veiligheid van personen en eigendom moet u de voorzorgsmaatregelen vermeld in deze handleiding volgen aangezien de fabrikant niet verantwoordelijk kan worden gesteld voor schade veroorzaakt door nalatigheid.

### De veiligheid van kinderen en kwetsbare personen

Dit apparaat kan worden gebruikt door kinderen vanaf 8 jaar en personen met verminderde fysieke, zintuiglijke of mentale capaciteiten of een gebrek aan ervaring en kennis als ze supervisie of instructie hebben gekregen over het gebruik van het apparaat in een café en de risico's ervan begrijpen. Kinderen moeten onder toezicht staan om zeker te zijn dat ze niet spelen met dit apparaat.

De reiniging en het onderhoud mag niet worden uitgevoerd door kinderen tenzij ze 8 jaar of ouder zijn en onder toezicht staan. Bewaar alle verpakking uit de buurt van kinderen. Er bestaat een verstikkingsgevaar.

Als u het apparaat weggooit, moet u de stekker uit het stopcontact verwijderen, het netsnoer doorsnijden (zo dicht mogelijk bij het apparaat) en de deur verwijderen om te voorkomen dat kinderen een elektrische schok kunnen krijgen of zich insluiten in het apparaat.

Als dit apparaat met magnetische deurafdichtingen een ouder apparaat moet vervangen die een verend slot hebben op de deur of het deksel moet u ervoor zorgen dat dit slot onbruikbaar wordt gemaakt voor u het oude apparaat verwijdert. Zo voorkomt u dat kinderen er in gekneld kunnen raken.

### Algemene veiligheid

 **WAARSCHUWING!** Houd de ventilatieopeningen, in de apparaat behuizing of de ingebouwde structuur, vrij van belemmeringen.

 **WAARSCHUWING!** Gebruik geen mechanische apparaten of andere middelen om het ontdooiproces te versnellen behalve de middelen aanbevolen door de fabrikant.

 **WAARSCHUWING!** Beschadig het koelmiddelcircuit niet.

## **Veiligheidsinformatie**

---

 **WAARSCHUWING!** Gebruik geen andere apparaten (zoals roomijsmachines) in koelapparaten, tenzij ze zijn goedgekeurd voor dit doeleinde door de fabrikant.

U mag geen explosieve stoffen opslaan zoals een aerosol met een ontvlambaar drijfgas in dit apparaat.

Het koelmiddel isobutaan (R600a) is omvat in het koelcircuit van het apparaat, een natuurlijk gas met een hoog niveau van milieucompatibiliteit die echter wel ontvlambaar is. Tijdens het transport en de installatie van het apparaat moet u ervoor zorgen dat geen enkel van de onderdelen van het koelcircuit wordt beschadigd.

- Vermijd open vlammen en ontstekingsbronnen

- Ventileer de kamer waar het apparaat is geplaatst grondig.

Het is gevaarlijk de specificaties te veranderen of dit product te wijzigen op welke wijze dan ook. Elke schade aan het netsnoer kan een kortsluiting, brand en/of elektrische schokken veroorzaken.

Dit apparaat is bedoeld voor huishoudelijk gebruik en gelijkaardige toepassingen zoals

- personeelskeukens in winkels, kantoren en andere werkomgevingen;

- boerderijhuizen en door klanten in hotels, motels en andere woonomgevingen;

- bed and breakfast omgevingen;

- catering en gelijkaardige niet-kleinhandel toepassingen.

 **WAARSCHUWING!** Alle elektrische onderdelen (stekker, netsnoer, compressor, etc.) moeten worden vervangen door een gecertificeerde vertegenwoordiger of gekwalificeerd onderhoudspersoneel.

Het netsnoer mag niet worden verlengd.

Zorg ervoor dat de stekker niet wordt plat gedrukt of beschadigd door de achterzijde van het apparaat. Een verpletterde of beschadigde stekker kan oververhitten en brand veroorzaken.

Zorg ervoor dat u de stekker van het apparaat kunt bereiken.

Trek niet aan het netsnoer.

Als de stekker los zit, mag u de stekker niet in het stopcontact steken. Er is een risico van elektrische schokken of brand.

Dit apparaat is zwaar. U moet voorzichtig zijn wanneer u het verplaatst.

Verwijder geen items uit de diepvriezer of raak ze niet aan als uw handen vochtig/nat zijn want dit kan schaafwonden of vriesbrandwonden.

Vermijd een langdurige blootstelling van het apparaat aan direct zonlicht.

## Veiligheidsinformatie

---

### Dagelijks gebruik

Plaats geen plastic onderdelen in het apparaat.

Bevroren voedsel mag niet opnieuw worden ingevroren als het eenmaal ontdooid is.

Bewaar voorverpakte diepvriesproducten volgens de instructies van de diepvriesproducent.

Apparaten die opslagaanbevelingen produceren, moeten strikt worden opgevolgd. Raadpleeg de relevante instructies.

Plaats geen koolzuurhoudende dranken in het vriesvak, omdat dit druk uitoefent op het vat, waardoor het kan exploderen en het apparaat kan worden beschadigd.

Ijslolly's kunnen vorstverbranding veroorzaken als ze rechtstreeks uit het apparaat worden geconsumeerd.

### Zorg en reiniging

Voor ieder onderhoud moet u het apparaat uitschakelen en de stekker verwijderen uit het stopcontact.

Reinig het apparaat niet met metalen voorwerpen.

Gebruik geen scherpe voorwerpen om vorst te verwijderen uit het apparaat. Gebruik een plastic schraper.

Controleer de afvoer in de diepvrieskist regelmatig op ontdooid water. Indien noodzakelijk moet u de afvoer reinigen.

### Installatie

**Belangrijk!** Voor de elektrische verbinding moet u de instructies volgens die vermeld staat in de specifieke paragrafen.

Pak het apparaat uit en inspecteer op schade U mag het apparaat niet verbinden als het beschadigd is. Rapporteer mogelijke schade onmiddellijk aan de plaats waar u het hebt gekocht. In dit geval moet u de verpakking bewaren. Het is aangeraden ten minste vier uur te wachten voor u het apparaat aansluit om de olie de mogelijkheid te bieden terug te vloeien in de compressor. Er moet voldoende luchtcirculatie mogelijk zijn rond het apparaat, zo niet kan het oververhit raken. Om voldoende ventilatie te garanderen, moet u de instructies met betrekking tot de installatie volgen.

Waar mogelijk dienen de afstandhouders van het product tegen een muur te staan om te voorkomen dat warme delen (compressor, con- denser) worden aangeraakt of opgevangen om mogelijke brandwonden te voorkomen. Het apparaat mag niet dicht bij radiatoren of fornuizen worden geplaatst. Zorg ervoor dat de stekker toegankelijk is na de installatie van het apparaat.

## Veiligheidsinformatie

---

### Service

Alle elektrische werken die noodzakelijk zijn voor het onderhoud van het apparaat moeten worden uitgevoerd door een gekwalificeerde elektricien of bevoegde persoon. Dit product moet worden onderhouden door een geautoriseerd Servicecentrum en enkel authentieke reserveonderdelen mogen worden gebruikt.

### Energiebesparing

Plaats geen warme etenswaren in het apparaat.

Plaats de etenswaren niet te dicht bij elkaar want dit belet de luchtcirculatie.

Zorg ervoor dat de etenswaren de achterzijde van de vakken niet aanraakt;

Als de elektriciteit uitschakelt, mag u de deur(en) niet openen.

Open de deur(en) niet te regelmatig;

Laat de deur(en) niet te lang open;

Stel de thermostaat niet in op extreem koude temperaturen;

- Alle accessoires, zoals laden, planken, balkons, moeten daar worden bewaard om het energieverbruik te beperken.

### Milieubescherming



Dit apparaat bevat geen gas dat schade veroorzaakt aan de ozonlaag, noch in het koelcircuit of in het isolatiemateriaal. Het apparaat mag niet worden weggegooid samen met het huishoudelijk afval. Het isolerend schuim bevat brandbare gassen: het apparaat moet worden weggegooid in overeenstemming met de geldende regels voor apparaten beschikbaar bij uw lokale autoriteiten. Vermijd schade aan de koeleenheid, in het bijzonder aan de warmtewisselaar. Het materiaal dat wordt gebruikt op dit apparaat en die gemarkeerd zijn met het symbool  kunnen worden gerecycled.

Het symbool  op het product of op de verpakking geeft aan dat dit product niet als huishoudelijk afval mag worden behandeld. Het moet echter naar het geschikte inzamelpunt worden gebracht voor de recycling van elektronische en elektrische apparatuur. Door ervoor te zorgen dat dit product correct wordt weggegooid, helpt u potentiële negatieve gevolgen voor het milieu en de volksgezondheid die het gevolg kunnen zijn van de ongeschikte afvalverwerking van dit product. Voor meer gedetailleerde informatie over het recyclen van dit product kunt u contact opnemen met uw gemeente, uw huisvuilverwijderingsdienst of de winkel waar u het product hebt gekocht.

Verpakkingsmateriaal

Het materiaal met het symbool kan worden gerecycled. Gooi de verpakking in de geschikte containers om het te recyclen.

Verwijdering van het apparaat

1. Verwijder de stekker uit het stopcontact.
2. Ontkoppel het netsnoer en gooi het weg.

## Overzicht

---

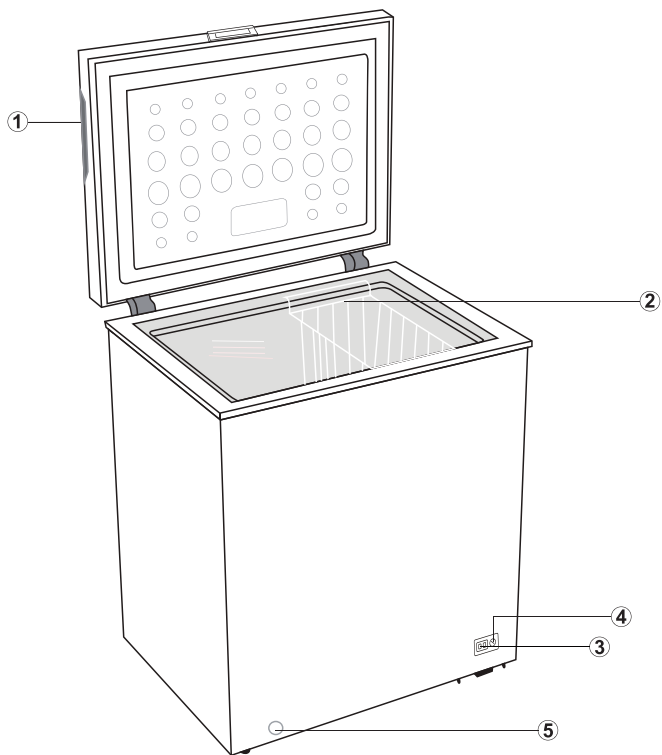

1. Recessed Handle
2. Mandje
3. Indicatielamp
4. Thermostaatknop
5. Afvoergat

Opmerking: De bovenstaande afbeelding dient enkel ter illustratie.



# Installatie

## Locatie

Het apparaat moet worden geïnstalleerd op ruime afstand van warmtebronnen zoals radiatoren, boilers, direct zonlicht, enz. Zorg ervoor dat de lucht vrij rond de achterkant van de kast kan circuleren. Voor een optimale prestatie, als het apparaat wordt geïnstalleerd onder een overhangende muur, moet de minimale afstand tussen de bovenzijde van de kast en het wandapparaat ten minste 100 mm bedragen. Het is echter beter het apparaat niet te installeren onder een overhangende muur. Nauwkeurige nivellering wordt gegarandeerd door een of meer stelvoeten aan de onderkant van de kast.

Dit koelapparaat is niet bedoeld voor gebruik als een ingebouwd apparaat;



**Waarschuwing!** Het moet mogelijk zijn het apparaat los te koppelen van de voeding; de stekker moet dus gemakkelijk toegankelijk zijn na de installatie.

## Elektrische aansluiting

Voor u de stekker in het stopcontact voert, moet u controleren of de spanning en frequentie aangeduid op het naamplaatje overeenstemmen met de voeding bij u thuis. Het apparaat moet geaard worden. De stekker is voorzien van een contact voor dit doeleinde. Als het stopcontact bij u thuis niet geaard is, moet u het apparaat aansluiten op een afzonderlijke aarding in overeenstemming met de voorschriften, in overleg met een gekwalificeerde elektricien. De fabrikant wijst elke aansprakelijkheid af als de bovenstaande veiligheidsmaatregelen niet worden nageleefd. Dit apparaat is conform met de E.E.C. Richtlijnen.

## Plaatsvereiste

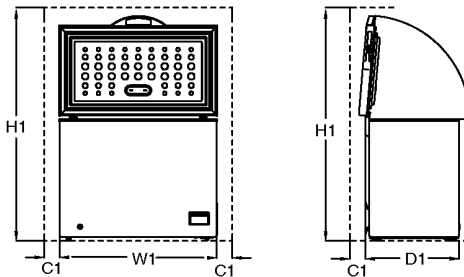

Model	Ruimte vereist bij gebruik			
	W1 /mm (Productbreedte)	D1 /mm (Productdiepte)	H1 /mm (Minimumhoogte)	C1 /mm (Minimale tussenruimte)
CF100EWN	646	545	1460	100
CF200EWN	906	545	1460	100
CF316EWN	1120	700	1600	100
Opmerking D1 bevat de afmeting van de externe				

## Positioneren

Installeer dit apparaat op een locatie waar de omgevingstemperatuur overeenstemt met de klimaatklasse vermeld op het naamplaatje van het apparaat.

Voor koelapparaten met klimaatklasse:

- uitgebreide temperatuur: 'dit koelapparaat is bedoeld voor gebruik bij een omgevingstemperatuur tussen 10 °C en 32 °C (SN);
- gematigd: 'dit koelapparaat is bedoeld voor gebruik bij een omgevingstemperatuur tussen 16 °C en 32 °C (N);
- subtropisch: 'dit koelapparaat is bedoeld voor gebruik bij een omgevingstemperatuur tussen 16 °C en 38 °C (ST);
- tropisch: 'dit koelapparaat is bedoeld voor gebruik bij een omgevingstemperatuur tussen 16 °C en 43 °C (T);

# Dagelijks gebruik

## Eerste gebruik

### De binnenzijde reinigen

Voor u het apparaat de eerste maal in gebruik neemt, moet u de binnenzijde en alle interne accessoires reinigen met lauw water en neutrale zeep om de typische geur van een gloednieuw product te verwijderen en daarna moet het grondig drogen.

**Belangrijk!** Gebruik geen oplosmiddelen of schurende poeders want deze zullen de afwerking beschadigen.

## Temperatuurinstelling

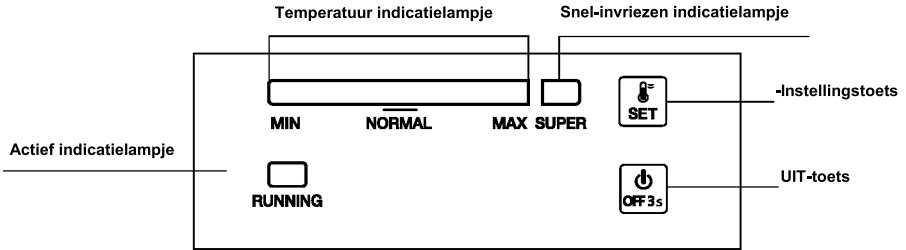

### 1.0 Elektrische verbinding

Als de stekker van het apparaat in het stopcontact zit, knippen alle led-indicatielampjes één maal. Daarna hervat het apparaat de modus die was ingesteld voor de elektrische storing.

### 2.0 Temperatuurinstelling

➤ Instelling: Druk op de knop "SET" en ga naar de temperatuurinstelling modus. De temperatuurindicatorbalk stijgt elke maal de knop wordt ingedrukt. Deze instelling werkt in cycli. De temperatuur loopt van de MIN tot de MAX schaal. De MAX schaal is de koudste. De temperatuur wordt automatisch ingesteld binnen de 5 seconden nadat de knop is ingedrukt.

Tip: Normaal gezien is het aanbevolen de temperatuur in te stellen op "NORMAAL" of kouder voor een optimale bewaring van etenswaren. De langste bewaartijd in deze situatie is 1 maand. Als een niet aanbevolen instelling wordt ingesteld, kan dit de bewaartijd verminderen.

- Super Freezing
- ✓ Druk herhaaldelijk op de knop "SET" om naar de "SUPER" vriesmodus te gaan met de MAX. schaal. De indicatorbalk aan linkerzijde wordt dan donker en het indicatielampje van "SUPER" schakelt in. Deze modus wordt automatisch ingesteld binnen de 5 seconden nadat de knop voor het laatst is ingedrukt.
  - ✓ De compressor blijft werken in de "SUPER" vriesmodus
  - ✓ Als de "SUPER" modus actief blijft gedurende 52 uur en niet handmatig wordt stopgezet, zal het systeem deze modus automatisch uitschakelen, met de temperatuur terug op schaal 5.

### 2.1 Stroom aan & Stroom uit

Als het apparaat is ingeschakeld; druk op "ON/OFF" gedurende 3 seconden om uit te schakelen.

Als het apparaat is uitgeschakeld; druk op "ON/OFF" gedurende 3 seconden om in te schakelen.

# Dagelijks gebruik

---

## Dagelijks gebruik

### 3.0 indicatielampje

- Temperatuur indicatielampje (lichtblauw): De temperatuur regelen van de MIN tot de MAX schaal. De MAX schaal is de koudste.
- Super Freezing indicatielampje (lichtblauw): Licht aan = in de "SUPER" modus; licht uit = "SUPER" modus afsluiten.
- Ingeschakeld indicatielampje (lichtgroen): Licht aan = compressor ingeschakeld; licht uit = compressor stopt.
- 30 minuten na de laatste bewerking, het indicatielampje licht op met halve kracht.

### 4.0 Hervattingsfunctie

Daarna hervat het apparaat automatisch de modus die was ingesteld voor de elektrische storing.

### 5.0 Temperatuur sensorfout alarm

Als er een onderbreking of kortsluiting is van de temperatuursensor, als een foutalarm, knippert de temperatuurindicator elke 0,5 seconden van links naar rechts.

#### **NL Bewaring in het vriesvak:**

- Het is aanbevolen de diepvriezerinstelling te handhaven aan -20°C behalve in extreme omgevingscondities.
- 4-6 uur voor het invriezen moet u de Fast Freeze functie inschakelen om sneller in te vriezen.
- Warme etenswaren moeten worden afgekoeld tot kamertemperatuur voor u het opbergt in het vriesvak.
- Etenswaren die in kleine porties verdeeld zijn, zullen sneller invriezen en eenvoudiger zijn om te ontdooien en te bereiden.
- Het is beter etenswaren te verpakken voor u ze in het vriesvak plaatst.
- Om te voorkomen dat de bewaarperiodes verstrijken, moet u de invriesdatum, tijdslimiet en de naam van de etenswaren noteren op de verpakking in overeenstemming met de bewaarperiodes van verschillende etenswaren.
- U mag de opslagduur van de etenswaren die wordt aanbevolen door de voedselabrikanten niet overschrijden. Verwijder uitsluitend de vereiste hoeveelheid etenswaren uit de diepvriezer.
- Verbruik de ontdooide etenswaren in een korte periode. Ontdooide etenswaren mogen niet opnieuw worden ingevroren tenzij ze zijn bereid. Het is niet veilig onbereide opnieuw ingevroren verse etenswaren te eten.
- Wanneer u verse etenswaren invriest, moet u contact vermijden met al ingevroren etenswaren. Dit kan reeds ingevroren stukken doen ontdooien.

#### **Wanneer u commercieel ingevroren etenswaren wilt bewaren, moet u de volgende richtlijnen volgen:**

- Volg altijd de richtlijnen van de producent met betrekking tot de bewaartijden van de etenswaren. Respecteer deze richtlijnen!
- Probeer de tijdsduur tussen de aankoop en het opbergen zo kort mogelijk te houden om de kwaliteit te handhaven.
- Koop ingevroren etenswaren die werden bewaard aan een temperatuur van -18°C of lager.
- Vermijd etenswaren te kopen met ijs of vorst op de verpakking - Dit wijst erop dat de producten op zeker moment gedeeltelijk ontdooid en opnieuw ingevroren werden - temperatuurstijgingen beïnvloeden de kwaliteit van de etenswaren.
- We raden een temperatuur aan van 4°C voor verse etenswaren en -20°C voor het vriesvak om de etenswaren beter te bewaren.
- Met uitzondering van extreme condities in de omgeving, als de temperatuur is ingesteld op de aanbevolen waarden van +4°C/-20°C. De algemene versheid wordt verlengd in het vak van de verse etenswaren en de vriesvakken. Als de temperatuur van het verse etenswaren vak koeler ingesteld, kunnen vers fruit en groenten gedeeltelijk ingevroren of blootgesteld aan koudletsel, terwijl een warmere temperatuur kan resulteren in een sneller bederven van zeer bederfelijke etenswaren (zuivelproducten, vlees).

# Dagelijks gebruik

---

## Dagelijks gebruik

### Verse etenswaren invriezen

- Het vriesvak is geschikt om verse etenswaren in te vriezen en bevroren etenswaren en diepgevroren etenswaren te bewaren.
- Plaats de verse etenswaren die u wilt invriezen in het onderste vak.
- De maximale hoeveelheid etenswaren die in 24 uur kan worden ingevroren staat vermeld op het naamplaatje.
- Het vriesproces duurt 24 uur: tijdens deze periode mag u geen andere etenswaren toevoegen om in te vriezen.

### Bevroren etenswaren bewaren.

Wanneer het apparaat de eerste maal wordt gestart of na een lange periode van inactiviteit. Voor u het product in het vak plaatst, moet u het apparaat ten minste 2 uur laten draaien op een hoge instelling.

**Belangrijk!** In het geval van een ongewenst ontdooien van etenswaren, bijvoorbeeld als de stroompanne langer heeft geduurd dan de waarde weergegeven in de technische eigenschappen onder "toenemende tijd" moeten de ontdooide etenswaren snel worden opgegeten of onmiddellijk bereid en daarna opnieuw ingevroren (na de bereiding).

### Ontdooien

Diepgevroren of diepgevroren voedsel kan, voorafgaand aan het gebruik, worden ontdooid in een koelkastcompartiment of op kamertemperatuur, afhankelijk van de tijd die beschikbaar is voor deze handeling. Kleine etenswaren kunnen zelfs worden bereid als ze nog bevroren zijn, rechtstreeks uit de koelkast. In dit geval zal de bereiding langer duren.

## Nuttige hints en tips

### Hints voor het invriezen

Voor een optimaal vriesproces vindt u hierna een aantal belangrijke hints:

- de maximale hoeveelheid voedsel die in 24 uur kan worden ingevroren, staat op het typeplaatje;
- het invriesproces duurt 24 uur. Er mogen geen bijkomende etenswaren worden toegevoegd tijdens deze periode.
- alleen vriezen van topkwaliteit, vers en grondig gereinigd, voedingsmiddelen;
- het voedsel in kleine porties te bereiden, zodat het snel en volledig kan worden ingevroren en vervolgens alleen de benodigde hoeveelheid kan worden ontdooid;
- wikkel de etenswaren in aluminiumfolie of polyethyleen en zorg ervoor dat de verpakkingen luchtdicht zijn;
- laat geen verse, niet-ingevroren etenswaren in aanraking komen met etenswaren die al ingevroren zijn om een stijging in temperatuur van deze laatste te voorkomen;

## Dagelijks gebruik

---

- magere etenswaren kunnen beter en langer worden bewaard dan vetrijke etenswaren; zout vermindert de bewaartijd van etenswaren;
- waterijs. Als het direct na verwijdering uit het vriescompartiment wordt verbruikt, kan het mogelijk zijn dat de huid bevriest en verbrandt;
- het is aanbevolen de invriesdatum te noteren op elke individuele verpakking zodat u ze kunt verwijderen uit het vriesvak, dit kan vriesbrand veroorzaken;
- het is aanbevolen de invriesdatum te noteren op elke individuele verpakking om de bewaartijd op elk moment te kunnen volgen.

### Hints voor de bewaring van ingevroren etenswaren

Voor een optimale prestatie van dit apparaat moet u:

- ervoor te zorgen dat de commercieel ingevroren levensmiddelen door de detailhandelaar adequaat worden opgeslagen;
- Zorg ervoor dat diepvriesproducten in de kortst mogelijke tijd van de levensmiddelenwinkel naar de vriezer worden overgebracht;
- doe de deur niet vaak open en laat hem niet langer open dan absoluut noodzakelijk is.
- Wanneer etenswaren is ontdooid, zullen ze snel bederven en ze kunnen niet meer worden ingevroren.
- U mag de bewaartijd niet overschrijden die wordt aangegeven door de fabrikant.

## Reiniging

Om hygiënische redenen moet de binnenzijde van het apparaat, inclusief de interne accessoires, regelmatig worden gereinigd.



Voorzichtig! Het apparaat mag niet verbonden zijn met het elektrisch net tijdens de reiniging. Gevaar van elektrische schokken! Voor de reiniging moet u het apparaat uitschakelen en de stekker uit het stopcontact verwijderen of de stroomonderbreker of zekering verwijderen. Reinig het apparaat nooit met een stoomreiniger. Vocht kan accumuleren in de elektrische onderdelen en dit resulteert in een risico van elektrische schokken! Warme dampen kunnen resulteren aan schade aan plastic onderdelen. Het apparaat moet droog zijn voor het opnieuw in gebruik wordt genomen.

**Belangrijk!** Etherisch oliën en organische oplosmiddelen kunnen plastic onderdelen aanvallen, bijv. citroensap of het sap van sinaasappel schil, boterzuur, reinigingsmiddelen met azijnzuur.

- Zorg ervoor dat dergelijke stoffen niet in contact komen met de onderdelen van het apparaat.
- Gebruik geen schurende reinigingsmiddelen.
- Verwijder de etenswaren uit de diepvriezer. Bewaar ze in een koele locatie, niet afgedekt.
- Schakel het apparaat uit en de stekker uit het stopcontact verwijderen of de stroomonderbreker of zekering verwijderen.
- Reinig het apparaat en de interne accessoires met een doek en lauw water. Na de reiniging moet u het apparaat afnemen met fris water en droog wrijven.
- Ophoping van stof in de condensator verhoogt het energieverbruik. Maak daarom de condensor aan de achterzijde van het apparaat één keer per jaar zorgvuldig schoon met een zachte borstel of een stofzuiger.1'
- Wanneer alles droog is, kunt u het apparaat opnieuw inschakelen.

## Ontdooien van de vriezer

De vriezer zal echter geleidelijk aan met vorst worden bedekt. Deze vorst moet worden verwijderd.

Gebruik nooit scherp metalen gereedschap om de vorst te verwijderen van de verdampers want dit kan schade veroorzaken.

Wanneer het ijs echter erg dik wordt op de binnenste voering, moet de volledige ontdooiing als kerels worden uitgevoerd:

- Verwijder de stekker uit het stopcontact. Verwijder de aftapplug aan de binnenzijde van de vriezer. Het ontdooien duurt meestal een paar uur. Om sneller te ontdooien houdt u de deur van de vriezer open.
- Plaats voor het aftappen een bakje onder de buitenste aftapplug. Trek de afvoerknop eruit.



- Draai de afvoerknop 180 graden. Hierdoor zal het water in de bak naar buiten stromen. Als u klaar bent, drukt u de afvoerknop in. Sluit de aftapplug weer aan in het vriesvak. Opmerking: controleer de container onder de afvoer om overloop te voorkomen.
- Veeg de binnenkant van de vriezer af en plaats de stekker in het stopcontact.
- Zet de temperatuurregeling terug naar de gewenste instelling.



1) Als de condensator achteraan op het apparaat zit.

## Dagelijks gebruik

### Probleemoplossing



Voorzichtig! Ontkoppel de netvoeding voor u problemen oplost. Enkel een gekwalificeerde elektricien of een bevoegde persoon moet de probleemoplossing uitvoeren die niet vermeld staat in deze handleiding.

Belangrijk! Het apparaat maakt een aantal geluiden tijdens het normale gebruik (compressor, koelmiddel).

Probleem	Mogelijke oorzaak	Oplossing
De dosering van het apparaat werkt niet.	Stekker zit niet in het stopcontact of zit los	Voer de stekker in het stopcontact.
	Zekering is gesprongen of defect	Controleer de zekering. Vervang indien nodig.
	Stopcontact is defect.	Netspanning defecten moeten worden gerepareerd door een
<b>Appliance freezes too much</b>	De temperatuur is te koud ingesteld of het apparaat draait in de MAX-stand.	Stel de thermostaat tijdelijk in op een warmere instelling.
De etenswaren zijn niet voldoende ingevroren.	De temperatuur is niet correct ingesteld.	Raadpleeg het hoofdstuk initiële Temperatuurinstelling.
	De deur is langdurig open gebleven.	Open de deur slechts zo lang als nodig.
	Een grote hoeveel warme etenswaren is in het apparaat geplaatst in de afgelopen 24 uur.	Schakel de temperatuurregelaar tijdelijk op een koudere instelling.
	Het apparaat bevindt zich in de buurt van een warmtebron.	Raadpleeg het hoofdstuk Installatie locatie.
Zware opeenhoping van vorst op de deurafdichting.	De deurafdichting is niet luchtdicht.	Verwarm de lekkende secties voorzichtig op van de deurafdichting met een haardroger (op een koele instelling). Geef de verwarmde deurafdichting gelijktijdig vorm met de hand zodat deze correct is aangebracht.
Abnormale geluiden	Het apparaat raakt de muren of andere voorwerpen aan.	Verplaats het apparaat een beetje.
	Een onderdeel, bijv. een buis, op de achterzijde van het apparaat raakt een ander onderdeel van het apparaat of de muur aan.	Indien noodzakelijk moet u het onderdeel weg buigen.

Als het defect zich opnieuw vertoont, moet u het Servicecentrum raadplegen.

Deze gegevens zijn noodzakelijk om u snel en correct te kunnen helpen. Noteer de noodzakelijke gegevens hier met verwijzing naar het typeplaatje.

## VERWIJDERING



Dit symbool wijst erop dat dit product niet mag worden verwijderd met ander huishoudelijk afval aan het einde van de levensduur. Het gebruikte apparaat moet worden geretourneerd naar een officieel inzamelpunt voor de recycling van elektrische en elektronische apparaten. Neem contact op met uw lokale autoriteiten of detailhandelaar waar u het product hebt gekocht om deze inzamelpunten te vinden. Elk huishouden vervult een belangrijke rol bij het terugwinnen en recyclen van oude apparatuur, een adequate verwijdering van gebruikte apparatuur helpt mogelijk negatieve gevolgen voor het milieu en de menselijke gezondheid te voorkomen.

## NL

### DISCLAIMER / WAARSCHUWING

Sommige (eenvoudige) defecten kunnen correct worden behandeld door de eindgebruiker zonder dat dit aanleiding geeft tot veiligheidsproblemen of een onveilig gebruik, op voorwaarde dat ze worden uitgevoerd binnen de limieten en in overeenstemming met de volgende instructies (zie het hoofdstuk "Zelf-reparatie").

Om die reden, tenzij anderszits toegelaten in het onderstaande hoofdstuk 'Zelf-reparatie', moeten reparaties worden uitgevoerd door geregistreerde professionele monteurs om veiligheidsproblemen te voorkomen. Een geregistreerde professionele monteur is een professionele monteur die toegang heeft gekregen tot de instructies en de lijst met reserveonderdelen van dit product door de fabrikant, in overeenstemming met de methoden beschreven in wetsbesluiten in overeenstemming met Richtlijn 2009/125/EC.

**Hoewel, de onderhouds- en reparatiewerken in het kader van de garantievoorwaarden mogen uitsluitend worden uitgevoerd door de gespecialiseerd vertegenwoordiger (m.a.w. geautoriseerde professionele monteurs) die u kunt bereiken via het telefoonnummer vermeld in de gebruikshandleiding/garantiekartaal of via uw geautoriseerde verdeler. Om die reden zullen reparaties die worden uitgevoerd door professionele monteurs (die niet zijn geautoriseerd door Beko) de garantie nietig verklaren.**

### Zelf-reparatie

De eindgebruiker kan de volgende reserveonderdelen zelf repareren: deur handgrepen, deur scharnieren, laden, manden en deuropakkingen (een bijgewerkte lijst is ook beschikbaar op support.beko.com op 1 maart 2021).

Bovendien, om de veiligheid van het product te garanderen en het risico van ernstig letsel te voorkomen, moet de vermelde zelf-reparatie worden uitgevoerd in overeenstemming met de instructies in de handleiding voor zelf-reparatie of die beschikbaar is in in support.beko.com Uit

veiligheidsoverwegingen moet u de stekker van het product loskoppelen voor u een zelf-reparatie probeert uit te voeren.

Reparaties en pogingen tot reparatie door eindgebruikers van onderdelen die niet zijn omvat in deze lijst en/of waarbij de instructies in de handleiding voor zelf-reparatie of die beschikbaar zijn in support.beko.com niet worden nageleefd, kunnen resulteren in veiligheidsproblemen die niet kunnen worden toegewezen aan Beko Beko en deze zullen de garantie van het product nietig verklaren.

Om die reden raden wij ten stelligste af dat eindgebruikers op eigen houtje reparaties proberen uit te voeren die buiten de vermelde lijst van reserveonderdelen vallen en in dergelijke situaties beroep doen op een geautoriseerde professionele monteur of geregistreerde professionele monteurs. Dergelijke pogingen van eindgebruikers kunnen daarentegen veiligheidsproblemen en schade aan het product veroorzaken en resulteren in brand, overstromingen, elektrische schokken en ernstig persoonlijk letsel.

Als voorbeeld, maar niet beperkt tot, de volgende reparaties moeten worden uitgevoerd door geautoriseerde professionele servicemonteurs of geregistreerde professionele monteurs: compressor, koelcircuit, moederbord, omzetter bord, weergavebord, etc.

De fabrikant/verkoper kan niet aansprakelijk worden gesteld wanneer eindgebruikers de bovenstaande instructies niet naleven.

De beschikbaarheid van de reserveonderdelen van de koelkast die u hebt gekocht is 10 jaar. Tijdens deze periode zijn de originele reserveonderdelen beschikbaar voor de correcte werking van uw koelkast.

De minimale duur van de garantie van de koelkast die u hebt gekocht, is 24 maanden.



## **Slijtage door normaal gebruik**

U heeft een Beko of Grundig Groot huishoudelijk product gekocht waarvan u bij goed gebruik vele jaren plezier kunt hebben. Goed gebruik betekent dat u de instructies in de gebruiksaanwijzing toepast, vooral die over de wijze van gebruik en onderhoud. Dit is erg belangrijk voor een goede werking van het product, ook op de lange termijn. Daarnaast moet u er rekening mee houden dat elk product slijtagegevoelige onderdelen bevat. Sommige onderdelen slijten pas nadat de normale levensduur van het product voorbij is. Andere onderdelen slijten eerder, al voordat de normale levensduur van het product voorbij is. Het is met die onderdelen net als met een auto: ruitenwissers en banden moeten vaak al na enkele jaren worden vervangen, terwijl de auto zelf nog heel veel jaren mee kan.

Bij elektrisch-huishoudelijke apparaten kan bijvoorbeeld worden gedacht aan de volgende slijtagegevoelige onderdelen:

- bewegende delen (zoals motor, scharnier, wieltjes)
- elektronica-modules (zoals printplaat, sensoren, verlichting)
- kunststof- en rubberen delen (zoals deurrubber, reservoirs, geleiders)
- afdichtingen (slangen)
- verwarmingselementen
- lagers

Dit soort onderdelen slijt vaak eerder dan u van het totale product verwacht. Die eerdere slijtage is normaal, net als bij auto-onderdelen. De kwaliteit van het product is daardoor niet minder. De kosten van vervanging of reparatie van die onderdelen zijn daarom voor rekening van u als gebruiker van het product. Afhankelijk van de omstandigheden kan er voor de verkoper altijd reden zijn om de kosten niet of slechts gedeeltelijk aan u in rekening te brengen. Als sprake is van abnormale slijtage bij normaal gebruik zijn de kosten sowieso voor rekening van de verkoper.

Houdt er rekening mee dat de levensduur van een product afhangt van hoe vaak u het gebruikt, hoe u het gebruikt en waar u het product gebruikt.



# Congélateur

Instructions



CF100EWN  
CF200EWN  
CF200CWN  
CF200DWN  
CF316EWN  
CF316EIWN



FR



## INFORMATIONS

**ENERGY**

SUPPLIER'S NAME

MODEL IDENTIFIER → (\*)

**A****A**

Vous pouvez accéder aux informations relatives au modèle telles que sauvegardées dans la base de données des produits en entrant le site internet suivant et en recherchant l'identifiant de votre modèle (\*) qui se trouve sur la vignette énergie

<https://eprel.ec.europa.eu/>



## Consignes de sécurité

---

Pour votre sécurité et afin de garantir une bonne utilisation, lisez attentivement ce manuel d'utilisation, y compris les conseils et les avertissements y compris ses conseils et avertissements. Pour éviter des erreurs et des accidents inutiles, il est important de s'assurer que tout utilisateur de l'appareil se familiarise parfaitement avec son fonctionnement et ses dispositifs de sécurité. Conservez ce manuel et assurez-vous qu'il demeure avec l'appareil en cas de déplacement ou de vente, de sorte que tout utilisateur soit bien informé sur l'utilisation et les consignes de sécurité afférentes à l'appareil. Pour garantir la sécurité des personnes et des biens, conservez et respectez les consignes de sécurité contenues dans ce manuel. Le fabricant décline toute responsabilité en cas de dommages dus au non-respect de ces consignes.

### Sécurité des enfants et des personnes vulnérables

Cet appareil peut être utilisé par des enfants âgés de 8 ans et plus et par des personnes ayant des capacités physiques, sensorielles ou mentales réduites ou manquant d'expérience et de connaissances si elles ont reçu une supervision visuelle ou des instructions concernant l'utilisation de l'appareil dans un café et comprennent les risques encourus.

Les enfants doivent être surveillés afin de s'assurer qu'ils ne jouent pas avec l'appareil.

Le nettoyage et l'entretien par l'utilisateur ne doit pas être effectué par des enfants, sauf s'ils sont âgés de 8 ans et plus et s'ils sont surveillés. Tenez tout emballage hors de la portée des enfants. Ils pourraient s'étouffer avec ce dernier.

Avant de mettre l'appareil au rebut, débranchez l'appareil, coupez le cordon d'alimentation (le plus près possible de l'appareil) et retirez la porte pour éviter que les enfants qui jouent avec l'appareil ne subissent un choc électrique ou se retrouvent coincés à l'intérieur.

Cet appareil est doté de joints de porte magnétiques. S'il remplace un appareil équipé d'un verrou à ressort, situé sur la porte ou le couvercle, assurez-vous de rendre ce verrou inutilisable avant de mettre l'appareil au rebut. Cela permettra d'éviter que l'appareil ne devienne un piège mortel pour un enfant.

### Consignes de sécurité générales

 **ATTENTION !** Veillez à ce que les ouvertures de ventilation, dans l'enceinte de l'appareil ou dans la structure encastrée, ne soient pas obstruées.

 **ATTENTION !** N'utilisez pas d'appareils mécaniques ou des moyens autres que ceux recommandés par le fabricant pour accélérer le processus de dégivrage.

 **ATTENTION !** Ne pas endommager le circuit frigorifique.

## **Consignes de sécurité**

---

 **ATTENTION !** N'utilisez pas d'autres appareils électriques (par exemple, sorbetières) à l'intérieur d'appareils réfrigérants, sauf s'ils sont homologués pour cet usage par leur fabricant.

Ne stockez pas dans cet appareil de substances explosives telles que des bombes aérosols contenant un agent propulseur inflammable.

Le circuit de refroidissement de l'appareil contient de l'isobutane (R600a), un gaz naturel offrant un haut niveau de compatibilité avec l'environnement mais qui est néanmoins inflammable. Pendant le transport et l'installation de l'appareil, assurez-vous qu'aucune pièce du circuit de refroidissement ne soit endommagée.

- Le cas échéant, évitez les flammes nues et toute source d'allumage ;  
- aérez correctement la pièce où se trouve l'appareil.

Il est dangereux de modifier/d'altérer les spécifications/l'appareil d'une quelconque façon. Un cordon d'alimentation endommagé peut causer un court-circuit, un incendie et/ou un choc électrique.

Cet appareil est destiné à être utilisé dans des applications domestiques et similaires telles que :

- les cuisines du personnel dans les magasins, les bureaux et autres environnements de travail ;
- les maisons de campagne et par des clients dans des hôtels, motels et autres environnements de type résidentiel ;
- les chambres ou les salles de petit-déjeuner ;
- Le milieu de la restauration et des applications similaires non liées à la vente au détail.

 **ATTENTION !** Tous les composants électriques (prise, cordon d'alimentation, compresseur, etc.) doivent être remplacés par un agent de service certifié ou un personnel de service qualifié.

Le cordon d'alimentation ne doit pas être rallongé.

Veillez à ce que la prise de courant ne soit pas écrasée ou endommagée par l'arrière de l'appareil. Une prise de courant écrasée ou endommagée peut causer la surchauffe de l'appareil et un incendie.

Assurez-vous que vous pouvez accéder à la prise de courant de l'appareil.

Ne tirez pas sur le câble d'alimentation.

Si la prise de courant est lâche, n'insérez pas la fiche dans la prise de courant. Il existe un risque de choc électrique ou d'incendie.

Cet appareil est lourd. Soyez prudent lorsque vous le déplacez.

Ne déplacez/touchez pas avec les mains humides/mouillées les produits congelés, car cela peut causer des abrasions cutanées ou des brûlures de congélation.

Évitez une exposition prolongée de l'appareil à la lumière directe du soleil.

## **Consignes de sécurité**

---

### **Utilisation quotidienne**

Ne posez pas d'éléments chauds sur les parties en plastique de l'appareil.

Les aliments congelés ne doivent pas être recongelés une fois qu'ils ont été dégelés.

Stockez les aliments congelés préemballés conformément aux instructions du fabricant des aliments congelés.

Les recommandations de stockage des fabricants d'appareils électroménagers doivent être strictement respectées. Reportez-vous aux instructions correspondantes.

Ne placez pas de boissons gazeuses ou pétillantes dans le compartiment congélateur, car cela crée une pression sur le récipient, qui peut le faire éclater et endommager l'appareil.

Les sucettes glacées peuvent provoquer des brûlures de gel si elles sont consommées directement à la sortie de l'appareil.

### **Entretien et nettoyage**

Avant toute opération d'entretien, arrêtez l'appareil et débranchez-le de la prise de courant.

N'utilisez pas d'objets métalliques pour nettoyer l'appareil.

N'utilisez pas d'objets tranchants pour dégivrer l'appareil. Utilisez un grattoir en plastique.

Examinez régulièrement le drain du congélateur coffre pour vérifier s'il contient de l'eau décongelée.

Nettoyez-le, si nécessaire.

### **Installation**

**Important !** Avant de procéder aux branchements électriques, respectez scrupuleusement les instructions fournies dans les paragraphes y relatifs.

Déballez l'appareil et vérifiez qu'il ne présente aucun dommage. Ne branchez pas l'appareil lorsqu'il est endommagé. Signalez immédiatement au magasin où vous avez acheté l'appareil les dommages éventuels. Dans ce cas, gardez l'emballage. Il est conseillé de patienter pendant au moins quatre heures avant de brancher l'appareil pour permettre à l'huile de retourner dans le compresseur. Assurez-vous que l'air circule correctement autour de l'appareil pour éviter qu'il ne surchauffe. Pour obtenir une ventilation suffisante, suivez les instructions relatives à l'installation.

Dans la mesure du possible, les cales du produit doivent être placées contre un mur pour éviter de toucher ou de coincer des pièces chaudes (compresseur, con- denseur) afin d'éviter toute brûlure éventuelle. Ne placez pas l'appareil à proximité des radiateurs ou des cuisinières. Assurez-vous que la fiche secteur est facilement accessible, une fois l'installation terminée.

## **Consignes de sécurité**

---

### **Entretien**

Tout travail d'électricité nécessitant un entretien de l'appareil doit être effectué par un électricien qualifié ou toute autre personne compétente. Les travaux d'entretien doivent être effectués par un centre de service agréé et seules les pièces originales doivent être utilisées.

### **Économie d'énergie**

- Ne mettez pas d'aliments chauds à l'intérieur de l'appareil ;
- Ne conservez pas les aliments à proximité les uns des autres, car cela empêche l'air de circuler ;
- Assurez-vous que les aliments ne touchent pas l'arrière du (des) compartiment (s) ;
- En cas de panne électrique, n'ouvrez pas les portes ;
- N'ouvrez pas les portes trop fréquemment ;
- Ne laissez pas les portes de l'appareil ouvertes trop longtemps ;
- Ne réglez pas le thermostat à des températures très basses ;
- Il faut y conserver tous les accessoires, tels que les tiroirs, les étagères, les balcons, afin de réduire la consommation d'énergie.

### **Protection de l'environnement**



Cet appareil ne contient pas de gaz susceptibles de détruire la couche d'ozone ; que ce soit dans son circuit réfrigérant ou ses matériaux d'isolation. L'appareil ne doit pas être mis au rebut avec les ordures ménagères. La mousse isolante contient des gaz inflammables : l'appareil doit être mis au rebut conformément aux directives relatives à la mise au rebut des équipements que vous obtiendrez auprès de vos autorités locales. Évitez d'endommager le dispositif de refroidissement, notamment l'échangeur thermique. Les matériaux utilisés dans cet appareil identifiés par le symbole  sont recyclables.

Le symbole  apposé sur l'appareil ou sur son emballage indique que ce produit ne doit pas être éliminé avec les ordures ménagères. Rendez-vous plutôt dans un point de collecte approprié pour le recyclage des équipements électriques et électroniques. En assurant la mise au rebut adéquate de ce produit, vous pourrez empêcher toute conséquence négative pour l'environnement et la santé humaine causée par l'élimination incorrecte de ce produit. Pour de plus amples informations sur le recyclage de cet appareil, veuillez contacter votre municipalité, votre service de traitement des déchets ménagers ou votre fournisseur.

#### **Matériaux d'emballage**

Les matériaux marqués du symbole sont recyclables. Veuillez mettre les emballages au rebut dans les conteneurs de collecte appropriés pour leur recyclage.

#### **Mise au rebut de l'appareil**

1. Débranchez la fiche du secteur de la prise de courant.
2. Coupez le câble d'alimentation et mettez-le au rebut.



## Aperçu

---

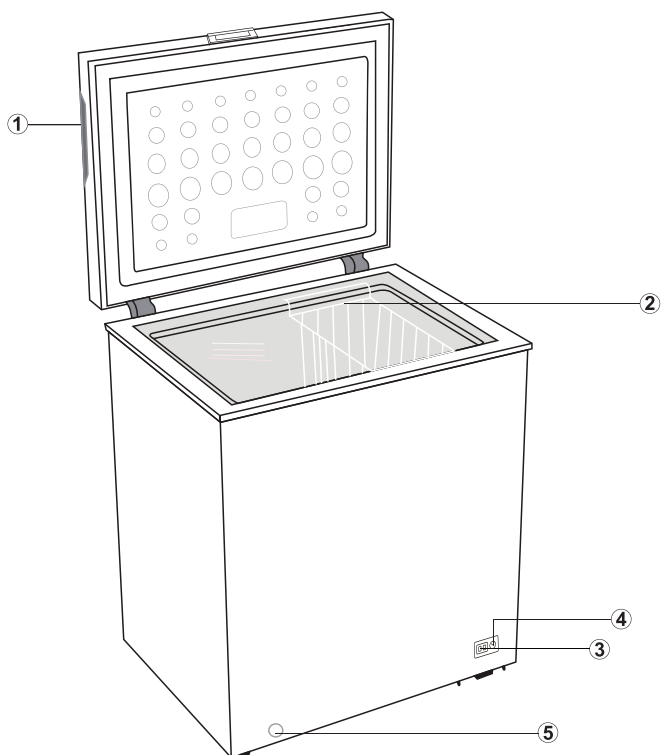

- 1 Poignée récessive
- 2 Panier
- 3 Voyant
- 4 Bouton de thermostat
- 5 Trou de drainage

Remarque : L'image ci-dessus n'est utilisée qu'à titre indicatif.

# Installation

## Emplacement

L'appareil doit être installé loin des sources de chaleur telles que radiateurs, chaudières, soleil direct, etc. Veillez à ce que l'air puisse circuler librement à l'arrière de l'armoire. Pour garantir un fonctionnement optimal, si l'appareil est placé sous une unité murale en surplomb, la distance minimale entre le haut de l'armoire et l'unité murale doit être d'au moins 100 mm. Dans l'idéal, cependant, l'appareil ne doit pas être placé sous des éléments muraux en surplomb. La mise à niveau précise est assurée par un ou plusieurs pieds réglables à la base du cabinet. Cet appareil de réfrigération n'est pas destiné à être utilisé comme un appareil encastré ;



**Attention !** Assurez-vous qu'il est possible de débrancher l'appareil de l'alimentation secteur ; toutefois la fiche doit être facilement accessible après l'installation.

## Branchement électrique

Avant de brancher l'appareil, contrôlez si la tension et la fréquence indiquées sur la plaque signalétique correspondent à celles de votre alimentation électrique domestique. Cet appareil doit être mis à la terre. À cet effet, la fiche du cordon d'alimentation comporte un logement pour mise à la terre. Si l'alimentation électrique domestique n'est pas mise à la terre, branchez l'appareil sur une mise à la terre séparée conformément aux normes en vigueur, en demandant conseil à un électricien qualifié. Le fabricant décline toute responsabilité en cas d'incident suite au non-respect des consignes de sécurité susmentionnées. Cet appareil est conforme aux directives CEE.

## Caractéristiques de la pièce

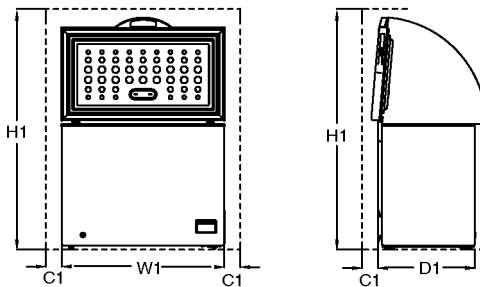

Modèle	Espace requis en utilisation			
	W1 / mm (largeur du produit)	D1 / mm (Profondeur du produit)	H1 / mm (hauteur minimale)	C1 / mm (jeu minimum)
CF100EWN	646	545	1460	100
CF200EWN	906	545	1460	100
CF318EWN	1120	700	1600	100
La mention D1 ne comporte pas la taille de la poignée				

## Positionnement

Installez cet appareil dans un endroit où la température ambiante correspond à la classe climatique indiquée sur sa plaque signalétique :

Convient aux appareils frigorifiques de classe climatique :

- dépendante tempérée : « cet appareil frigorifique est destiné à être utilisé à des températures ambiantes comprises entre 10 °C et 32 °C (SN) ; »
- tempéré : « cet appareil frigorifique est destiné à être utilisé à des températures ambiantes comprises entre 16 °C et 32 °C (N) ; »
- subtropicale : « cet appareil frigorifique est destiné à être utilisé à des températures ambiantes comprises entre 16 °C et 38 °C (ST) ; »
- Tropicale : « il est prévu d'utiliser cet appareil frigorifique à des températures ambiantes allant de 16 °C à 43 °C (T) ; »

# Utilisation quotidienne

## Première utilisation

### Nettoyage de l'intérieur

Avant d'utiliser l'appareil pour la première fois, nettoyez l'intérieur et tous les accessoires avec de l'eau tiède et du savon neutre pour supprimer toute odeur de neuf, puis séchez-les soigneusement.

**Important !** N'utilisez pas de détergents ou de poudres abrasives, car ceux-ci endommageraient la finition.

### Réglage de température

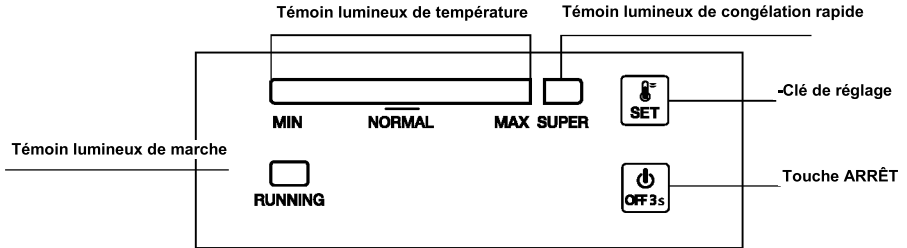

## 1.0. Raccordement électrique

Une fois l'appareil branché, tous les voyants LED clignotent une fois. Ensuite, l'appareil reprend le mode précédemment réglé avant la panne électrique.

## 2.0 Réglage de la température

➤ Réglages : Appuyez sur le bouton « REGLER », entrez dans le mode de réglage de la température. L'indicateur de température barre de température monte d'une échelle à chaque pression. Ce paramètre s'exécute en cycles. Il est possible de faire passer la température de l'échelle MIN à l'échelle MAX. L'échelle MAX est la plus froide. La température est automatiquement réglée dans 5 secondes après la dernière pression.

Astuce : Afin d'assurer une conservation optimale des aliments, il est normalement recommandé de régler la température sur « NORMAL » ou plus froid. La durée de stockage la plus longue dans cette situation ne dépasse pas 1 mois. Le paramètre recommandé non défini peut réduire la durée de stockage.

### ➤ Super congélation

✓ Appuyez consécutivement sur le bouton « REGLER » afin d'entrer en mode de congélation « SUPER » à partir de l'échelle MAX, la barre indicatrice de gauche s'éteint alors que le voyant lumineux de « SUPER » s'allume. Ce mode se règle automatiquement dans les 5 secondes qui suivent la dernière pression.

✓ Le compresseur continue de fonctionner en mode de congélation "SUPER".

✓ Dans le cas où le mode « SUPER » continue à fonctionner pendant 52 heures et n'est pas arrêté manuellement, le système coupe automatiquement ce mode, la température revenant à l'échelle 5.

## 2.1 Mise en marche et arrêt

Si l'appareil fonctionne, appuyez sur « MARCHE/ARRÊT » pendant 3 secondes pour l'éteindre.

Si l'appareil est éteint, appuyez sur « MARCHE/ARRÊT » pendant 3 secondes pour le mettre en marche.

# Utilisation quotidienne

---

## Utilisation quotidienne

### 3.0 Indicateurs lumineux

- Voyant indicateur de température (bleu vif) : Afin d'ajuster la température de l'échelle MIN à l'échelle MAX. MAX est le plus froid.
  - Témoin lumineux de super congélation (bleu vif) : Lumière allumée = en mode « SUPER »; lumière éteinte = quitter le mode « SUPER ».
  - Témoin lumineux de fonctionnement (vert vif) : Lumière allumée = compresseur en marche ; éteint = le compresseur s'arrête.
- 30 minutes après la dernière opération, le voyant s'allume en demi-luminance.

### 4.0 Fonction de reprise

L'appareil reprend automatiquement le mode précédemment réglé avant la coupure électrique.

### 5.0 Alarme de défaut du capteur de température

Dans le cas d'une déconnexion ou d'un court-circuit du capteur de température, la barre indicatrice de température clignote de gauche à droite toutes les 0,5 secondes, en guise d'alarme de défaut.

#### FR Stockage dans le compartiment du congélateur :

- Il est recommandé de maintenir le réglage du congélateur à -20 °C, sauf dans des conditions ambiantes extrêmes.
- 4-6 heures avant la congélation activez la fonction de congélation rapide pour une congélation plus rapide.
- Les aliments chauds doivent être refroidis à la température ambiante avant de les conserver dans le congélateur.
- Les aliments découpés en petits morceaux se congèlent plus rapidement et se dégivrent aussi facilement pour la cuisson.
- Il vaut mieux conditionner les aliments avant de les conserver dans le congélateur.
- Pour éviter de dépasser le temps de conservation, veuillez inscrire la date de congélation, l'heure et le nom de l'aliment sur l'emballage en fonction des temps de conservation des différents aliments.
- Ne pas dépasser les durées d'exposition recommandées par les fabricants de produits alimentaires. Ne sortez que la quantité d'aliments nécessaire du congélateur.
- Consommez rapidement les aliments décongelés. Les aliments décongelés ne peuvent être recongelés que s'ils sont cuits. Il n'est pas sécuritaire de consommer des aliments frais recongelés non cuits.
- Lorsque vous congélez des aliments frais, évitez de les mettre contre des aliments déjà congelés. Cela peut causer la décongélation de morceaux déjà congelés.

#### Lorsque vous conservez les aliments surgelés, veuillez suivre les instructions suivantes :

- Suivez toujours les instructions des fabricants concernant le temps de conservation de ces aliments. Ne dépassez pas ces délais !
- Faites en sorte que le temps entre l'achat et la conservation soit le plus court possible pour préserver la qualité de l'aliment.
- Achetez les aliments surgelés qui peuvent se conserver à une température de -18 °C ou moins.
- Évitez d'acheter des aliments qui ont du givre ou de la glace sur l'emballage - Cela indique que ces aliments ont été partiellement décongelés puis recongelés à un moment donné - la montée de température affecte la qualité des aliments.
- Nous recommandons un réglage de température de 4°C pour le compartiment des aliments frais et de -20°C pour le compartiment congélateur afin d'obtenir une meilleure conservation des aliments.
- À l'exception des conditions extrêmes en milieu ambiant, si la température est réglée à des valeurs recommandées de +4°C/-20°C, la fraîcheur globale sera prolongée dans les compartiments des aliments frais et des congélateurs. Si la température du compartiment des aliments frais est réglée à une température plus froide, les fruits et légumes frais peuvent être partiellement congelés ou exposés à des dommages causés par le froid, tandis qu'une température plus chaude peut causer une détérioration plus rapide des aliments hautement périssables (produits laitiers, produits de viande).

# Utilisation quotidienne

---

## Utilisation quotidienne Congélation des aliments frais

- Le compartiment congélateur est idéal pour congeler des denrées fraîches et conserver à long terme des aliments surgelés ou congelés.
- Placez les aliments frais à congeler dans le compartiment inférieur.
- La quantité maximale d'aliments pouvant être congelée en 24 heures est indiquée sur la plaque signalétique.
- Le processus de congélation dure 24 heures : vous ne devez ajouter aucun autre aliment à congeler au cours de cette période.

## Conservation d'aliments congelés

À la mise en service ou après un arrêt prolongé. Faites fonctionner l'appareil pendant au moins 2 heures à la température maximale, avant d'y introduire des aliments.

**Important !** En cas de dégivrage accidentel, dû par exemple à une panne de courant, si la panne doit se prolonger plus longtemps qu'il n'est indiqué à la rubrique « temps d'augmentation » dans la section intitulée « Caractéristiques techniques », consommez les aliments décongelés le plus rapidement possible ou recongelez-les après les avoir cuits (une fois refroidis).

## Décongélation

Les aliments surgelés ou congelés, avant d'être utilisés, peuvent être décongelés dans un compartiment du réfrigérateur ou à température ambiante, en fonction du temps disponible pour cette opération.

Les petits morceaux peuvent même être cuits sans décongélation préalable, venant directement du réfrigérateur. Dans ce cas, la cuisson est plus longue.

## Conseils et astuces utiles

### Conseils pour la congélation

Voici quelques conseils importants pour obtenir un processus de congélation optimal :

- la quantité maximale d'aliments pouvant être congelés en 24 heures est indiquée sur la plaque signalétique ;
- le processus de congélation dure 24 heures ; N'ajoutez pas d'autres aliments à congeler pendant cette période ;
- congelez uniquement des aliments de bonne qualité, frais et bien nettoyés ;
- préparez les aliments en petites portions afin de permettre leur congélation rapide et complète et de ne décongeler ensuite que la quantité nécessaire ;
- enveloppez les aliments dans des feuilles d'aluminium ou des sachets en plastique et assurez-vous que les emballages soient étanches ;
- ne laissez pas d'aliments frais ou non congelés au contact de ceux déjà congelés, afin d'éviter une hausse de la température de ces derniers ;

## Utilisation quotidienne

- les aliments maigres se conservent mieux et plus longtemps que les aliments gras ; le sel réduit la durée de conservation des aliments ;
- les glaces à l'eau, si elles sont consommées immédiatement après avoir été retirées du compartiment congélateur, peuvent éventuellement provoquer des brûlures de congélation de la peau ;
- il est conseillé d'indiquer la date de congélation sur chaque emballage individuel pour vous permettre de le sortir du compartiment congélateur, peut éventuellement provoquer des brûlures de congélation de la peau ;
- il est conseillé d'indiquer la date de congélation sur chaque emballage individuel pour vous permettre de contrôler la durée de conservation.

### Conseils relatifs au stockage des aliments congelés

Pour obtenir la meilleure performance de cet appareil, vous devez :

- vous assurer que les denrées alimentaires congelées commercialisées sont entreposées de façon adéquate par le vendeur ;
- vous assurer que les denrées alimentaires congelées sont transférées du magasin d'alimentation vers le congélateur le plus rapidement possible ;
- ne pas ouvrir la porte fréquemment ou ne pas la laisser ouverte plus longtemps qu'il n'est absolument nécessaire ;
- Une fois décongelés, les aliments se détériorent rapidement et ne peuvent pas être recongelés.
- Ne pas dépasser la période de stockage indiquée par le fabricant de produits alimentaires.

## Nettoyage

Pour des raisons d'hygiène, l'intérieur de l'appareil, y compris les accessoires intérieurs, doit être nettoyé régulièrement.



**Attention !** Ne branchez pas l'appareil sur le secteur pendant le nettoyage. Risque de choc électrique !

Avant de procéder au nettoyage, arrêtez l'appareil et débranchez-le de l'alimentation électrique, ou arrêtez le disjoncteur ou éteignez le fusible. Ne nettoyez jamais l'appareil à l'aide d'un nettoyeur vapeur. L'humidité accumulée dans les composants électriques peut causer un risque de choc électrique ! Les vapeurs chaudes peuvent endommager les pièces en plastique. Faites sécher l'appareil avant de le remettre en service.

**Important !** Les huiles éthérées et les solvants organiques peuvent attaquer les pièces en plastique, par exemple le jus de citron ou le jus de pelure d'orange, l'acide butyrique, les nettoyeurs qui contiennent de l'acide acétique.

- Ne laissez pas de telles substances entrer en contact avec les pièces de l'appareil.
- N'utilisez pas des nettoyeurs abrasifs
- Retirez les aliments du congélateur. Rangez-les dans un endroit frais et bien couvert.
- Arrêtez l'appareil et débranchez-le de l'alimentation électrique, ou arrêtez le disjoncteur ou éteignez le fusible.
- Nettoyez l'appareil et ses accessoires internes à l'aide d'un chiffon et de l'eau tiède. Après le nettoyage, essuyez avec de l'eau fraîche et faites sécher.
- L'accumulation de poussière au niveau du condensateur augmente la consommation d'énergie. C'est pourquoi il faut nettoyer soigneusement le condensateur situé à l'arrière de l'appareil une fois par an avec une brosse douce ou un aspirateur.<sup>1)</sup>
- Une fois l'appareil et ses accessoires secs, remettez-le en service.

## Dégivrage du congélateur

En général, le congélateur est progressivement recouvert de glace. Vous devez la retirer.

N'utilisez jamais d'objets métalliques tranchants pour racler la glace qui recouvre l'évaporateur, car ils peuvent l'endommager.

Toutefois, lorsque la glace de la cuve intérieure est très épaisse, procédez au dégivrage complet comme suit :

- Débranchez l'appareil. retirez le bouchon de vidange du congélateur. Le dégivrage met généralement quelques heures. Pour un dégivrage plus rapide, gardez la porte du congélateur ouverte.
- Pour la vidange, placez un plateau sous le bouchon de drainage extérieur. Retirez le bouchon de drainage.

- Tournez le bouchon de drainage à 180 degrés pour permettre à l'eau de couler dans plateau. Une fois l'évacuation terminée, réinsérez le bouchon de drainage et fixez-le congélateur. Remarque : surveillez le récipient sous le drain pour éviter tout débordement.
- Essuyez l'intérieur du congélateur et replacez la fiche électrique dans la prise de
- Remettez la commande de température au réglage souhaité.

<sup>1)</sup> Si le condensateur est situé à l'arrière de l'appareil.



le  
au



courant.

## Utilisation quotidienne

---

### Dépannage

 **Attention !** Débranchez l'alimentation électrique avant tout dépannage. Tout problème non mentionné dans le présent manuel doit être exclusivement confié à un électricien qualifié ou à une personne compétente.

**Important !** L'appareil émet certains bruits pendant son fonctionnement (compresseur, circuit frigorifique).

Problème	Causes possibles	Solution
L'appareil ne fonctionne pas.	La fiche secteur n'est pas branchée ou n'est pas	Branchez-la correctement.
	Le fusible a sauté ou est défectueux	Vérifiez-le et remplacez-le, si nécessaire.
	La prise est défectueuse	Contactez un électricien en cas de problème sur le secteur.
L'appareil est très froid	La température est trop basse ou l'appareil fonctionne au réglage MAX.	Réglez temporairement le régulateur de température sur un réglage plus chaud.
La nourriture n'est pas assez congelée.	La température n'est pas bien réglée.	Consultez la section Réglage de température initiale.
	La porte est restée ouverte pendant une période prolongée.	Ouvrez-la uniquement aussi longtemps que nécessaire.
	Une grande quantité d'aliments chauds a été placée dans l'appareil dans les dernières 24 heures.	Tournez temporairement le bouton de régulation de température vers un réglage plus froid.
	L'appareil est à proximité d'une source de chaleur.	Veuillez consulter la section sur le lieu d'installation.
Accumulation importante de glace sur le joint de porte.	Le joint de porte n'est pas étanche à l'air.	Réchauffez soigneusement les zones de fuite du joint de porte à l'aide d'un sèche-cheveux (à basse température). Au même moment, donnez une forme au joint de porte avec les mains, de manière à pouvoir le fixer correctement.
Bruits inhabituels	L'appareil est en contact avec le mur ou d'autres objets.	Déplacez-le légèrement.
	Un composant, par exemple un tuyau, situé à l'arrière de l'appareil est en contact avec une autre pièce de l'appareil ou le mur.	Si nécessaire, pliez le composant avec précaution.

Si le problème persiste, contactez le centre de service.  
Ces informations nécessaires vous permettent d'agir rapidement et correctement. Inscrivez les informations nécessaires ici, lisez la plaque signalétique.

## MISE AU REBUT :



Ce symbole indique que cet appareil ne doit pas être mis au rebut avec les ordures ménagères à la fin de sa durée de vie. Les appareils usagés doivent être retournés au point de collecte officiel pour le recyclage des dispositifs électriques et électroniques. Pour trouver ces systèmes de collecte, veuillez contacter les autorités locales ou le détaillant à l'endroit où l'appareil a été acheté. Chaque ménage joue un rôle important dans la récupération et le recyclage des vieux appareils. Une élimination appropriée des appareils usagés contribue à prévenir les conséquences négatives potentielles pour l'environnement et la santé humaine,

### FR

#### **CLAUSE DE NON-RESPONSABILITÉ / AVERTISSEMENT**

Il est possible de remédier à certaines défaillances (simples) de manière adéquate par l'utilisateur final sans qu'il y ait de problème de sécurité ou d'utilisation dangereuse, à condition qu'elles soient effectuées dans les limites et conformément aux instructions suivantes (voir la section « Auto-réparation »).

Dès lors, sauf autorisation contraire dans la section « Auto-réparation » ci-dessous, les réparations doivent être adressées à des réparateurs professionnels agréés afin d'éviter les problèmes de sécurité. Un réparateur professionnel agréé est un réparateur professionnel à qui le fabricant a donné accès aux instructions et à la liste des pièces détachées de ce produit selon les méthodes décrites dans les actes législatifs en application de la directive 2009/125/CE.

**Par contre, tel que mentionné dans le manuel d'utilisation/carte de garantie, seul l'agent de service (c'est-à-dire les réparateurs professionnels agréés) que vous pouvez joindre au numéro de téléphone indiqué dans le manuel d'utilisation/carte de garantie ou par l'intermédiaire de votre revendeur agréé peut fournir un service dans le cadre des conditions de garantie. Par conséquent, veuillez noter que les réparations effectuées (Beko) par des réparateurs professionnels (qui ne sont pas autorisés par ) annuleront la garantie.**

#### **Auto-réparation**

L'utilisateur final peut lui-même réparer les pièces de rechange ci-après : poignées de porte, charnières de porte, plateaux, paniers et joints de porte (une liste mise à jour est également disponible à l'adresse support.beko.com au 1er mars 2021).

En outre, pour garantir la sécurité du produit et éviter tout risque de blessure grave, l'autoréparation mentionnée doit être effectuée en suivant les instructions du manuel

d'utilisation pour l'autoréparation ou qui sont disponibles dans support.beko.com Pour votre sécurité, débranchez le produit avant de tenter toute autoréparation.

Les réparations et tentatives de réparation par les utilisateurs finaux pour les pièces ne figurant pas dans cette liste et/ou ne suivant pas les instructions des manuels d'utilisation pour l'autoréparation ou qui sont disponibles dans support.beko.com, pourrait donner lieu à des problèmes de sécurité non imputables à Beko, et annulera la garantie du produit.

Il est donc fortement recommandé aux utilisateurs finaux de s'abstenir de tenter d'effectuer des réparations ne figurant pas sur la liste des pièces de rechange mentionnée, en s'adressant dans ce cas à des réparateurs professionnels autorisés ou à des réparateurs professionnels agréés. Au contraire, de telles tentatives de la part des utilisateurs finaux peuvent causer des problèmes de sécurité et endommager le produit et, par la suite, provoquer un incendie, une inondation, une électrocution et des blessures corporelles graves.

Sans être exhaustives, les réparations suivantes par exemple doivent être effectuées par des personnes qualifiées : les réparateurs professionnels ou les réparateurs professionnels agréés : compresseur, circuit de refroidissement, carte mère, carte de convertisseur, carte d'affichage, etc.

Le fabricant/vendeur ne peut être tenu responsable dans tous les cas où les utilisateurs finaux ne se conforment pas à ce qui précède.

La disponibilité des pièces de rechange du réfrigérateur que vous avez acheté est de 10 ans.

Pendant cette période, des pièces de rechange originales seront disponibles pour faire fonctionner correctement le réfrigérateur.

La durée minimale de garantie du réfrigérateur que vous avez acheté est de 24 mois.





Points de collecte sur [www.quefairedemesdechets.fr](http://www.quefairedemesdechets.fr)  
Privilégiez la réparation ou le don de votre appareil !



# Congelatore a pozzetto

Istruzioni per l'uso



CF100EWN  
CF200EWN  
CF200CWN  
CF200DWN  
CF316EWN  
CF316EIWN



IT



## INFORMAZIONI

**ENERG**

SUPPLIER'S NAME

MODEL IDENTIFIER

(\*)

**A****A**

Le informazioni sul modello memorizzate nella banca dati dei prodotti possono essere consultate sul seguente sito web, cercando l'identificativo del modello (\*) presente sull'etichetta energetica.

<https://eprel.ec.europa.eu/>



## Informazioni di sicurezza

---

Nell'interesse della propria sicurezza e per garantire un uso corretto, prima dell'installazione e del primo utilizzo dell'apparecchio, leggere attentamente il presente manuale d'uso, compresi i suoi suggerimenti e le avvertenze. Per evitare errori e incidenti non necessari, è importante assicurarsi che tutte le persone che utilizzano l'apparecchio conoscano a fondo il suo funzionamento e le sue caratteristiche di sicurezza. Conservare queste istruzioni e assicurarsi che rimangano con l'apparecchio in caso di spostamento o vendita, in modo che tutti coloro che lo utilizzano siano adeguatamente informati sull'uso e la sicurezza dell'apparecchio. Per la sicurezza della vita e delle cose, conservare le presenti istruzioni, poiché il produttore non è responsabile per i danni causati per inosservanza.

### Sicurezza di bambini e persone vulnerabili

- Questa apparecchiatura può essere usata da bambini a partire dagli 8 anni di età ed oltre e da persone con ridotte capacità fisiche, sensoriali o mentali o con scarsa esperienza o conoscenza sull'uso dell'apparecchiatura, solamente se sorvegliati o se sono stati istruiti relativamente all'uso sicuro dell'apparecchiatura stessa e se ne hanno compreso i rischi.
- I bambini di età compresa tra i 3 e gli 8 anni possono caricare e scaricare l'apparecchio.
- Sorvegliare i bambini per evitare che giochino con l'apparecchiatura.
- Gli interventi di pulizia e manutenzione non vanno eseguiti da bambini, a meno che non abbiano almeno 8 anni e siano supervisionati.
- Tenere tutti i materiali di imballaggio lontani dalla portata dei bambini. Rischio di soffocamento.
- Se si vuole gettare l'apparecchio, estrarre la spina dalla presa, tagliare il cavo di collegamento (il più vicino possibile all'apparecchio) e rimuovere lo sportello per evitare che i bambini che ci giocano subiscano una scossa elettrica o si chiudano in esso.
- Se questo apparecchio con guarnizione magnetica deve sostituire un vecchio apparecchio con chiusura a molla (chiavistello) sullo sportello o sul coperchio, assicurarsi che la molla sia inutilizzabile prima di gettare il vecchio apparecchio. In questo modo si eviterà che diventi pericolosa per un bambino.

### Norme di sicurezza generali



**AVVERTENZA!** Non coprire od ostruire le aperture di ventilazione del frigorifero.



**AVVERTENZA!** Non utilizzare dispositivi meccanici o altri mezzi per accelerare il processo di scongelamento, che non siano quelli raccomandati dal produttore.





**AVVERTENZA!** Non danneggiare il circuito refrigerante.

## Informazioni di sicurezza

---

 **AVVERTENZA!** Non utilizzare altri apparecchi elettrici (come le macchine per gelato) all'interno di apparecchi di refrigerazione, a meno che non siano approvati a tal fine dal produttore.

 **AVVERTENZA!** Non toccare la lampadina se è rimasta accesa per un lungo periodo di tempo, perché potrebbe essere molto calda.<sup>1)</sup>

 **AVVERTENZA!** Quando si posiziona l'apparecchio, assicurarsi che il cavo di alimentazione non sia intrappolato o danneggiato.

 **AVVERTENZA!** Non localizzare prese multiple portatili o alimentatori portatili sul retro dell'apparecchio.

- Non stoccare sostanze esplosive quali ad esempio aerosol con propellente infiammabile in questo dispositivo.
- Nel circuito refrigerante dell'apparecchio vi è isobutano (R-600a), un gas naturale con un alto livello di compatibilità ambientale, che è tuttavia infiammabile.
- Durante il trasporto e l'installazione dell'apparecchio, accertarsi che nessuno dei componenti del circuito venga danneggiato.
  - evitare fiamme libere e fonti di accensione
  - ventilare bene il locale in cui si trova l'apparecchio
- È pericoloso alterare le specifiche o modificare questo prodotto in qualsiasi modo. Qualsiasi danno al cavo può causare un corto circuito, un incendio e/o scosse elettriche.
- L'apparecchiatura è destinata all'uso domestico e applicazioni simili, tra cui:
  - cucine per il personale in negozi, uffici e altri ambienti di lavoro;
  - fattorie e clienti di hotel, motel e altri ambienti residenziali;
  - ambienti tipo bed and breakfast;
  - catering e usi simili non al fine di vendita.

 **AVVERTENZA!** Qualsiasi componente elettrico (spina, cavo di alimentazione, compressore, ecc.) deve essere sostituito da un tecnico certificato o da personale qualificato.

 **AVVERTENZA!** La lampadina fornita con questo apparecchio è una "lampadina per uso speciale" utilizzabile solo con l'apparecchio fornito. Questa "lampadina per uso speciale" non è utilizzabile per l'illuminazione domestica.<sup>1)</sup>

1) Ove vi sia una luce.



## Informazioni di sicurezza

---

- Il cavo di alimentazione non deve essere allungato.
- Assicurarsi che la spina di alimentazione non sia schiacciata o danneggiata dal retro dell'apparecchio. Una spina di alimentazione schiacciata o danneggiata può surriscaldarsi e causare un incendio.
- Assicurarsi che la spina dell'apparecchio sia accessibile.
- Non tirare il cavo di alimentazione.
- Se la presa di corrente è allentata, non inserire la spina. C'è il rischio di scossa elettrica o di incendio.
- Non azionare l'apparecchio senza la lampadina.
- L'apparecchiatura è pesante. Fare attenzione quando la si sposta.
- Non rimuovere o toccare oggetti dallo scomparto congelatore se le mani sono umide/bagnate, poiché ciò potrebbe causare abrasioni della pelle o danni da congelamento.
- Evitare l'esposizione prolungata dell'apparecchio alla luce diretta del sole.

### Raccomandazione

- Non mettere a contatto qualcosa di caldo con le parti in plastica dell'apparecchio.
- Non appoggiare i prodotti alimentari direttamente contro la parete posteriore.
- Gli alimenti surgelati non devono essere ricongelati una volta scongelati.<sup>1)</sup>
- Conservare gli alimenti surgelati preconfezionati secondo le istruzioni del produttore alimentare.<sup>1)</sup>
- Le raccomandazioni relative alla conservazione dei prodotti dell'apparecchio devono essere rigorosamente rispettate. Fare riferimento alle relative istruzioni.
- Non mettere bevande gassate nello scomparto congelatore perché il gas crea pressione sul contenitore del liquido, che può esplodere, con conseguente danneggiamento dell'apparecchio.<sup>1)</sup>
- I ghiaccioli possono causare danni da congelamento, se consumati direttamente dall'apparecchio.<sup>1)</sup>

Per evitare la contaminazione del cibo, si prega di rispettare le seguenti istruzioni

- L'apertura della porta per lunghi periodi può causare un notevole aumento della temperatura negli scomparti dell'apparecchio.
- Pulire regolarmente le superfici che possono venire a contatto con cibo e i sistemi di drenaggio accessibili.
- Pulire i serbatoi dell'acqua se non sono stati utilizzati per 48 ore; lavare l'impianto idrico collegato a una rete idrica se l'acqua non è stata aspirata per 5 giorni.
- Conservare la carne cruda e il pesce in contenitori adatti nel frigorifero, in modo che non vengano a contatto con altri alimenti.
- Scomparti a due stelle per alimenti (se presenti nell'apparecchio) sono adatti per conservare cibi pre-congelati, conservare o preparare gelati e produrre cubetti di ghiaccio.

1) Ove vi sia uno scomparto congelatore.

2) Ove vi sia uno scomparto per la conservazione di alimenti freschi.



## Informazioni di sicurezza

---

- Gli scomparti a una, due e tre stelle (se presenti nell'apparecchio) non sono adatti per il congelamento di alimenti freschi.
- Se l'apparecchio viene lasciato vuoto per lunghi periodi, spegnere, sbrinare, pulire, asciugare e lasciare lo sportello aperto per evitare lo sviluppo di muffa all'interno dell'apparecchio.

### Cura e pulizia

- Prima di eseguire qualunque intervento di manutenzione, spegnere l'apparecchio ed estrarre la spina dalla presa.
- Non pulire l'apparecchio con oggetti metallici.
- Non utilizzare oggetti appuntiti per rimuovere la brina dall'apparecchio. Utilizzare un raschietto di plastica.<sup>1)</sup>
- Esaminare regolarmente lo scarico del frigorifero per verificare la presenza di acqua scongelata. Se necessario, pulire lo scarico. Se lo scarico è bloccato, l'acqua si raccoglierà sul fondo dell'apparecchio.<sup>2)</sup>

### Installazione

**Importante!** Per il collegamento elettrico seguire attentamente le istruzioni riportate nei paragrafi specifici.

- Disimballare l'apparecchio e controllare l'eventuale presenza di danni. Non collegare il prodotto se è danneggiato. Segnalare immediatamente eventuali danni presso il luogo in cui è stato acquistato l'apparecchio. In tal caso conservare l'imballaggio.
- Si consiglia di attendere almeno quattro ore prima di collegare l'apparecchio per consentire il ritorno dell'olio nel compressore.
- Intorno all'apparecchio dovrebbe esserci un'adeguata circolazione dell'aria; in mancanza di ciò si verifica un surriscaldamento. Per ottenere una sufficiente ventilazione seguire le istruzioni relative all'installazione.
- Dove possibile i distanziatori del prodotto devono essere appoggiati contro una parete, per evitare di toccare o afferrare parti calde (compressore, condensatore) e per evitare possibili ustioni.
- L'apparecchio non deve essere posizionato vicino a termosifoni o fornelli.
- Assicurarsi che la spina di alimentazione sia accessibile dopo l'installazione dell'apparecchio.

### Servizio

- Tutti i lavori elettrici necessari per la manutenzione dell'apparecchio devono essere eseguiti da un elettricista qualificato o da una persona competente.
- Questo prodotto deve essere sottoposto a manutenzione da parte di un centro assistenza autorizzato e devono essere utilizzati solo pezzi di ricambio originali.

### Risparmio energetico

- Non mettere cibo caldo nell'apparecchio;
- non disporre il cibo vicino, in quanto ciò impedisce la circolazione dell'aria;
- Assicurarsi che il cibo non tocchi il retro dello scomparto o degli scomparti;

1) Ove vi sia uno scomparto congelatore.

2) Ove vi sia uno scomparto per la conservazione di alimenti freschi.



## Informazioni di sicurezza

---

- Se la corrente elettrica va via, non aprire la porta o le porte;
- Non aprire la porta o le porte con troppa frequenza;
- Non tenere la porta o le porte aperte per troppo tempo;
- Non impostare il termostato su temperature troppo fredde;
- Tutti gli accessori, come i cassetti e mensole, devono essere tenuti lì per ridurre il consumo di energia.

### Protezione ambientale



Questo apparecchio non contiene gas che potrebbero danneggiare lo strato di ozono, né nel circuito frigorifero né nei materiali isolanti. L'apparecchio non deve essere smaltito insieme ai rifiuti urbani. La schiuma isolante contiene gas infiammabili: l'apparecchio deve essere smaltito secondo le norme indicate dalle autorità locali. Evitare di danneggiare l'unità di raffreddamento, in particolare lo scambiatore di calore. I materiali utilizzati su questo apparecchio contrassegnati dal simbolo  sono riciclabili.



Il simbolo sul prodotto o sulla confezione indica che il prodotto non va smaltito come un normale rifiuto domestico. Portare il prodotto presso un centro di raccolta per il

riciclaggio della strumentazione elettrica ed elettronica. Assicurando che questo prodotto venga smaltito correttamente si contribuisce a prevenire potenziali conseguenze negative per l'ambiente e la salute umana che potrebbero invece derivare da uno smaltimento non corretto del prodotto stesso. Per informazioni più dettagliate sul riciclaggio di questo prodotto, rivolgersi all'ufficio locale competente, al servizio di smaltimento dei rifiuti domestici o al negozio presso il quale è stato acquistato il prodotto.

### Materiali dell'imballaggio

I materiali col presente simbolo sono riciclabili. Smaltire l'imballaggio in contenitori adeguati per poterlo riciclare.

### Smaltimento dell'apparecchiatura

1. Scollegare il dispositivo dalla presa di corrente.
2. Tagliare il cavo di rete e smaltirlo.



**AVVERTENZA!** Durante l'uso, la manutenzione e lo smaltimento dell'apparecchio, prestare attenzione al simbolo sul lato sinistro, che si trova sul retro dell'apparecchio (pannello posteriore o compressore). È il simbolo del rischio di incendio. Ci sono materiali infiammabili nelle tubazioni del refrigerante e nel compressore.

Tenere il prodotto lontano da fonti di incendio durante l'uso, la manutenzione e lo smaltimento.



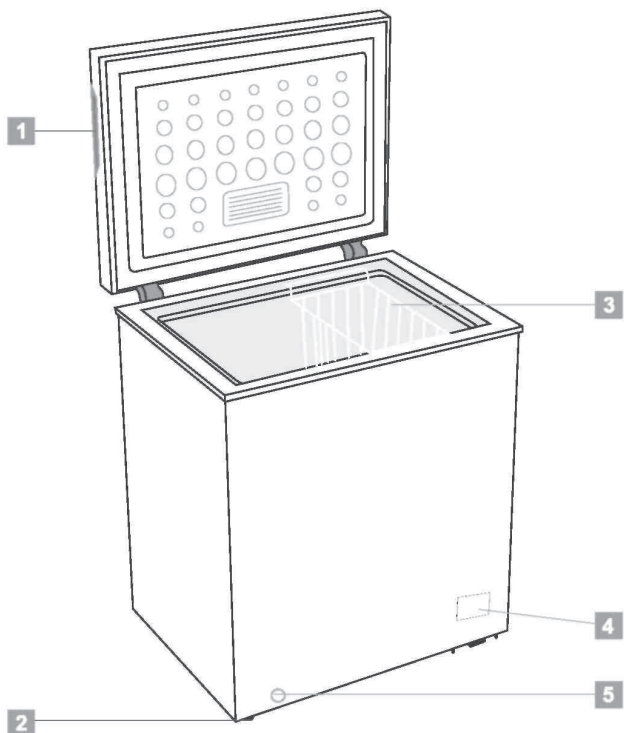

- 1** Maniglia ad incasso
- 2** Rotella (o piedino regolabile)
- 3** Cestello
- 4** Pannello di controllo
- 5** Foro di scarico

Nota: questo apparecchio refrigerante non è destinato ad essere utilizzato come apparecchio da incasso. L'immagine sovrastante è a solo scopo riferimento. L'apparecchio reale potrebbe differire.

## Installazione

### Requisiti di spazio

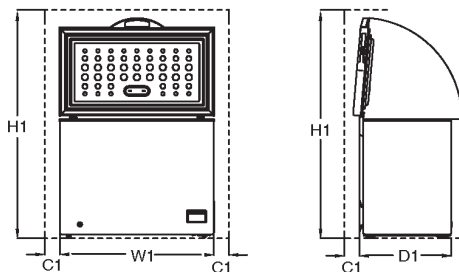

Modello	W1 /mm (Larghezza del prodotto)	Spazio richiesto per l'uso		C1/mm (Distanza minima)
		D1 /mm (Profondità del prodotto)	H1 /mm (Altezza minima)	
CF100EWN	646	545	1460	100
CF200EWN	906	545	1460	100
CF316EWN	1120	700	1600	100
Consigli:		D1 non tiene conto della dimensione dell'impugnatura esterna		

### Posizionamento

Installare questo apparecchio in un luogo in cui la temperatura ambientale corrisponda alla classe climatica indicata sulla targhetta dell'apparecchio.

Per apparecchi refrigeranti con classe climatica:

- temperata estesa: questo dispositivo è stato pensato per essere usato a una temperatura ambiente compresa fra 10 °C e 32 °C (SN);
- temperata: questo dispositivo è stato pensato per essere usato a una temperatura ambiente compresa fra 16 °C e 32 °C (N);
- subtropicale: questo dispositivo è stato pensato per essere usato a una temperatura ambiente compresa fra 16 °C e 38 °C (ST);
- tropicale: questo dispositivo è stato pensato per essere usato a una temperatura ambiente compresa fra 16 °C e 43 °C (T);

### Ubicazione

L'apparecchio deve essere installato ben lontano da fonti di calore come radiatori, caldaie, luce solare diretta, ecc. Assicurarsi che l'aria possa circolare liberamente sul retro. Per garantire le migliori prestazioni, se l'apparecchio è posizionato sotto un pensile, la distanza minima tra la parte superiore dell'unità e il pensile deve essere di almeno 100 mm. Idealmente, tuttavia, l'apparecchio non dovrebbe essere posizionato sotto ai pensili. Un livellamento accurato è garantito da uno o più piedini regolabili alla base dell'apparecchio.

Questo apparecchio refrigerante non è destinato ad essere utilizzato come apparecchio da incasso;



**Avvertenza!** Deve essere possibile scollegare l'apparecchio dalla rete elettrica; la spina deve quindi essere facilmente accessibile dopo l'installazione.

### Collegamento elettrico

Prima di collegare la spina, assicurarsi che la tensione e la frequenza indicate sulla targhetta corrispondano all'alimentazione elettrica domestica. L'apparecchiatura deve disporre di una messa a terra. A tale scopo la spina del cavo di alimentazione è dotata di un contatto. Se la presa dell'alimentazione elettrica domestica non è con messa a terra, collegare l'apparecchio ad una messa a terra separata in conformità alle norme vigenti, consultando un elettricista qualificato. Il produttore declina ogni responsabilità nel caso in cui non vengano rispettate le suddette precauzioni di sicurezza. Questo apparecchio è conforme alle direttive EEC.

## Raccomandazione

### Primo utilizzo

#### Pulire l'interno

Prima di utilizzare l'apparecchio per la prima volta, lavare l'interno e tutti gli accessori interni con acqua tiepida e un po' di sapone neutro, in modo da eliminare l'odore tipico di un prodotto nuovo, quindi asciugare accuratamente.

**Importante!** Non utilizzare detersivi o polveri abrasive, in quanto danneggiano la finitura.

#### Impostazione della temperatura

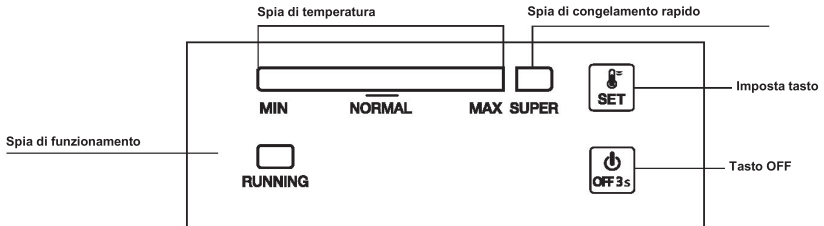

#### 1.0 Collegamento elettrico

Quando l'apparecchio è collegato, tutte le spie LED lampeggiano una volta. Quindi l'apparecchio riprenderà la modalità precedentemente impostata prima del blackout elettrico.

#### 2.0 Impostazione temperatura

- **Impostazione:** Premere il tasto "SET", entrare nella modalità di impostazione della temperatura. La barra di indicazione della temperatura sale di una tacca ad ogni pressione. Questa impostazione viene eseguita in cicli. La temperatura può andare da MIN a MAX. MAX è la più fredda. La temperatura viene impostata automaticamente in 5 secondi dopo l'ultima pressione. **Consiglio:** Normalmente, si raccomanda di impostare la temperatura su "NORMAL" o più fredda per una conservazione ottimale degli alimenti. Il tempo di conservazione più lungo in questa situazione non supera 1 mese. Non impostando l'impostazione consigliata, si può ridurre il tempo di conservazione.

#### ➤ Super Freezing

- ✓ Premere consecutivamente il tasto "SET" per entrare in modalità di congelamento "SUPER" da MAX, la barra indicatrice sulla sinistra diventa scura mentre la spia luminosa di "SUPER" si accende. Questa modalità viene impostata automaticamente in 5 secondi dopo l'ultima pressione del tasto.
- ✓ Il compressore continua a funzionare in modalità di congelamento "SUPER".
- ✓ Se la modalità "SUPER" continua a funzionare per 52 ore e non si arresta manualmente, il sistema interromperà automaticamente questa modalità, con la temperatura di nuovo su 5.

#### 2.1 Accensione e spegnimento

Se l'apparecchio è in funzione, premere "ON/OFF" per 3 secondi per spegnere. Se l'apparecchio è spento, premere "ON/OFF" per 3 secondi per accenderlo.

## Raccomandazione

### 3.0 Spie luminose

- Indicatore luminoso di temperatura (blu brillante): Per regolare la temperatura da MIN a MAX. MAX è la più fredda.
- Indicatore luminoso di super freezing (blu brillante): Luce accesa = in modalità "SUPER"; luce spenta = uscita dalla modalità "SUPER".
- Spia di funzionamento (verde brillante): Spia accesa = compressore in funzione; spia spenta = arresto del compressore.
- 30 minuti dopo l'ultima operazione, la spia sarà accesa a metà intensità.

### 4.0 Ripresa della funzione

L'apparecchio riprenderà automaticamente la modalità precedentemente impostata prima del blackout elettrico.

### 5.0 Allarme guasto sensore di temperatura

Quando si verifica uno scollegamento o un cortocircuito del sensore di temperatura, come allarme di guasto, la barra di indicazione della temperatura lampeggia da sinistra a destra ogni 0,5 secondi.

## Raccomandazione

### IT Conservazione nello scomparto congelatore:

- Si raccomanda di mantenere il congelatore a -20°C, salvo in condizioni ambientali estreme.
- 4-6 ore prima del congelamento, attivare la funzione di congelamento rapido per ottenere un congelamento più rapido.
- Gli alimenti caldi vanno conservati a temperatura ambiente prima di essere collocati nello scomparto congelatore.
- Gli alimenti tagliati a piccole porzioni si congelano più rapidamente e sono più facili da scongelare e cucinare.
- Consigliamo di confezionare gli alimenti prima di riporli all'interno del congelatore.
- Al fine di evitarne la scadenza, annotare la data di congelamento, il limite di tempo e il nome dell'alimento sulla confezione, in base ai periodi di conservazione dei diversi prodotti alimentari.
- Non superare i tempi di conservazione degli alimenti raccomandati dai produttori di alimenti. Estrarre solo il quantitativo di cibo che serve dal congelatore.
- Consumare rapidamente i cibi scongelati. Gli alimenti scongelati non possono essere ricongelati, se non sono cotti. Non è sicuro consumare alimenti freschi non cotti ricongelati.
- Quando vengono congelati alimenti freschi, evitare che gli stessi entrino in contatto con alimenti già surgelati. Ciò potrebbe causare lo scongelamento di alimenti già congelati.

### Quando vengono conservati alimenti surgelati a livello commerciale, attenersi a queste linee guida:

- Seguire sempre le linee guida del produttore relative alla durata di conservazione degli alimenti. Attenersi scrupolosamente a queste linee guida!
- Cercare di mantenere la durata di tempo fra l'acquisto e l'inserimento nel congelatore quando più breve possibile al fine di mantenere la qualità del cibo.
- Acquistare alimenti congelati, che siano stati conservati a una temperatura di -18 °C o più bassa.
- Evitare di acquistare alimenti con ghiaccio o gelo sulla confezione - Ciò indica che i prodotti forse in un determinato momento sono stati scongelati e ri-congelati - gli aumenti di temperatura influiscono sulla qualità del cibo.
- Si consiglia una temperatura di 4 °C per lo scomparto alimenti freschi e -20 °C per lo scomparto congelatore, per ottenere una migliore conservazione degli alimenti.
- Ad eccezione di condizioni ambientali estreme, se la temperatura è impostata sui valori consigliati di +4 °C/-20 °C, la freschezza complessiva sarà prolungata all'interno dei comparti degli alimenti freschi e del congelatore. Se la temperatura dello scomparto alimenti freschi è impostata a una temperatura più fredda, la frutta e la verdura fresca potrebbero parzialmente congelarsi o ghiacciarsi, mentre una temperatura più calda può causare un deterioramento più rapido di alimenti altamente deperibili (prodotti lattiero-caseari, prodotti a base di carne).

## Raccomandazione

---

### **Congelamento di alimenti freschi**

- Lo scomparto congelatore è adatto al congelamento di alimenti freschi e alla conservazione di alimenti congelati e surgelati per un lungo periodo di tempo.
- Posizionare gli alimenti freschi da congelare nello scomparto inferiore.
- La quantità massima di alimenti che può essere congelata in 12 ore è indicata sulla targhetta di identificazione.
- Il processo di congelamento dura 12 ore: durante questo periodo non aggiungere altri alimenti da congelare.

### **Conservazione degli alimenti surgelati**

Alla prima messa in funzione o dopo un periodo di inutilizzo. Prima di mettere un alimento nel vano, lasciar funzionare l'apparecchio per almeno 2 ore su impostazioni alte.

**Importante!** In caso di scongelamento accidentale, ad esempio in caso di mancanza di energia elettrica per un tempo superiore al valore indicato nella tabella delle caratteristiche tecniche alla voce "tempo di salita", gli alimenti scongelati devono essere consumati rapidamente o cotti immediatamente e poi ricongelati (dopo la cottura).

### **Scongelamento**

**I cibi surgelati o congelati, prima dell'uso, possono essere scongelati a temperatura ambiente, a seconda del tempo a disposizione per questa operazione.**

**Piccole porzioni possono anche essere cotte ancora surgelate, direttamente estratte dal congelatore. In questo caso la cottura richiederà più tempo.**

## **Suggerimenti e consigli utili**

### **Suggerimenti per il congelamento**

Per sfruttare al meglio il processo di congelamento, ecco alcuni suggerimenti importanti:

- la quantità massima di alimenti che può essere congelata in 12 ore è indicata sulla targhetta di identificazione;
- il processo di congelamento dura 12 ore. Durante questo periodo non devono essere aggiunti altri alimenti da congelare;
- avviare la funzione SUPPER 24 ore prima di mettere il cibo nell'apparecchio può aiutare la migliore capacità di congelamento;
- congelare solo alimenti di alta qualità, freschi e accuratamente puliti;
- preparare gli alimenti in piccole porzioni per consentirne il congelamento rapido e completo e per rendere possibile il successivo scongelamento solo della quantità necessaria;
- avvolgere gli alimenti in fogli di alluminio o polietilene e assicurarsi che le confezioni siano ermetiche;
- fare in modo che alimenti freschi e non surgelati tocchino gli alimenti già congelati, evitando così un aumento della temperatura di questi ultimi;

## Raccomandazione

- gli alimenti magri si conservano meglio e più a lungo di quelli grassi; il sale riduce la durata di conservazione degli alimenti;
- i ghiaccioli a base d'acqua, se consumati subito dopo essere stati tolti dal congelatore, possono causare il congelamento della pelle;
- si consiglia di indicare la data di congelamento su ogni singola confezione per consentirne la rimozione dallo scomparto congelatore, maneggiare alimenti congelati potrebbe causare il congelamento della pelle;
- si consiglia di indicare la data di congelamento su ogni singola confezione per consentire di tenere sotto controllo il tempo di conservazione.

### Consigli per la conservazione di alimenti surgelati

Per ottenere le migliori prestazioni da questo apparecchio, è necessario:

- assicurarsi che i prodotti alimentari commercialmente congelati siano stati adeguatamente conservati dal rivenditore;
- assicurarsi che gli alimenti surgelati vengano trasferiti dal negozio di generi alimentari al congelatore nel più breve tempo possibile;
- non aprire la porta frequentemente o lasciarla aperta più a lungo del necessario.
- Una volta scongelati, gli alimenti si deteriorano rapidamente e non possono essere ricongelati;
- Non superare i tempi di conservazione degli alimenti indicati dai produttori di alimenti.

## Pulizia

Per motivi igienici l'interno dell'apparecchio, compresi gli accessori interni, deve essere pulito regolarmente.



**Avvertenza!** L'apparecchio non deve essere collegato alla rete elettrica durante la pulizia. Pericolo di scossa elettrica! Prima della pulizia spegnere l'apparecchio e staccare la spina dalla rete elettrica, oppure spegnere l'interruttore automatico o staccare il fusibile. Non pulire mai l'apparecchio con un pultore a vapore. L'umidità può accumularsi nei componenti elettrici, pericolo di scossa elettrica! I vapori caldi possono causare il danneggiamento di parti in plastica. L'apparecchio deve essere asciutto prima di essere rimesso in funzione.

**Importante!** Gli oli eteri e i solventi organici possono attaccare le parti in plastica, ad es. il succo di limone o d'arancia, l'acido butirrico, un detergente che contiene acido acetico.

- Evitare che tali sostanze entrino in contatto con le parti dell'apparecchio.
- Non utilizzare detergenti abrasivi
- Togliere il cibo dal congelatore. Conservarlo in un luogo fresco, ben coperto.
- Spegner l'apparecchio e staccare la spina dalla rete elettrica, oppure spegnere l'interruttore automatico o staccare il fusibile.
- Pulire l'apparecchio e gli accessori interni con un panno e acqua tiepida. Sciacquare con acqua fresca e asciugare tamponando.
- L'accumulo di polvere in corrispondenza del condensatore aumenta il consumo energetico. Per questo motivo pulire accuratamente il condensatore sul retro dell'apparecchio una volta all'anno con una spazzola morbida o un aspirapolvere.<sup>1)</sup>
- Dopo che tutto è asciutto rimettere in funzione l'apparecchio.

## Sbrinamento del congelatore

Il congelatore si ricopre progressivamente di brina. La brina va rimossa.

Non utilizzare mai utensili metallici affilati per rimuovere la brina, poiché si potrebbe danneggiare il congelatore.

Quando il ghiaccio diventa molto spesso sul rivestimento interno, lo sbrinamento completo dovrebbe essere effettuato come segue:

- Scollegare l'unità. Rimuovere il tappo di scarico dall'interno del congelatore. Lo scongelamento richiede solitamente alcune ore. Per scongelare più velocemente, tenere aperto lo sportello del congelatore.
- Per lo sbrinamento, posizionare una vaschetta sotto il tappo di scarico esterno. Estrarre il quadrante di scarico.



- Ruotare il quadrante di scarico di 180 gradi. In questo modo l'acqua uscirà nella vaschetta. Al termine, spingere il quadrante di scarico verso l'interno. Rimettere il tappo di scarico nel congelatore. Nota: controllare il contenitore sotto lo scarico per evitare che trabocchi.
- Pulire l'interno del congelatore e sostituire la spina elettrica nella presa elettrica.
- Riportare il controllo della temperatura all'impostazione desiderata.



1) Se il condensatore si trova sul retro dell'apparecchio.

## Raccomandazione

### Guida alla risoluzione dei problemi

**⚠ Avvertenza!** Prima della risoluzione dei problemi, scollegare dall'alimentazione elettrica. Solo un elettricista qualificato o una persona competente deve risolvere i guasti che non sono presenti in questo manuale.

**⚠ Importante!** Durante il normale utilizzo si sentono dei rumori (compressore, circolazione del refrigerante).

Problema	Possibile causa	Soluzione
L'apparecchio non funziona	La spina non è inserita o è allentata	Inserire la spina.
	Il fusibile è bruciato o è difettoso	Controllare il fusibile, se necessario sostituirlo.
	La presa è difettosa	I malfunzionamenti relativi alla rete elettrica devono essere corretti da un elettricista.
L'apparecchio congela troppo	La temperatura è impostata troppo fredda o l'apparecchio funziona con l'impostazione "7".	Impostare temporaneamente la regolazione della temperatura su un'impostazione più calda.
Il cibo non si congela abbastanza	La temperatura non è regolata correttamente.	Consultare la sezione Impostazione della temperatura iniziale.
	La porta è rimasta aperta per un lungo periodo.	Aprire la porta solo per il tempo necessario.
	Nelle ultime 24 ore è stata inserita nell'apparecchio una grande quantità di cibo caldo.	Impostare temporaneamente la regolazione della temperatura su un valore più freddo.
	L'apparecchio si trova vicino ad una fonte di calore.	Consultare la sezione relativa al luogo di installazione.
Forte accumulo di brina sulla guarnizione della porta.	La guarnizione della porta non è ermetica.	Riscaldare con attenzione le sezioni della guarnizione della porta che perdono con un asciugacapelli (con colpo d'aria fredda). Allo stesso tempo, modellare a mano la guarnizione della porta riscaldata, in modo che si posizioni correttamente.
Rumori insoliti	L'apparecchio non è in piano.	Controllare l'apparecchio e livellarlo.
	L'apparecchio tocca la parete o altri oggetti.	Spostare leggermente l'apparecchio.
	Un componente, ad es. un tubo, sul lato dell'apparecchio sta toccando un'altra parte dell'apparecchio o la parete.	Se necessario, piegare con cautela il componente.

Se il malfunzionamento persiste, contattare il Centro di assistenza.

Questi dati sono necessari per aiutare l'utente in modo rapido e corretto. Scrivere qui i dati necessari, fare riferimento alla targhetta.

## SMALTIMENTO



Questo simbolo indica che il presente prodotto alla fine della sua vita utile non deve essere smaltito con altri rifiuti domestici. Il dispositivo usato deve essere restituito al punto di raccolta ufficiale per il riciclaggio dei dispositivi elettrici ed elettronici. Per trovare questi sistemi di raccolta si prega di contattare le autorità locali o il rivenditore presso il quale è stato acquistato il prodotto. Ogni famiglia svolge un ruolo importante nel recupero e nel riciclaggio di vecchi apparecchi. Un adeguato smaltimento dell'apparecchio usato aiuta a prevenire potenziali conseguenze negative per l'ambiente e la salute umana.

## IT

### DISCLAIMER / AVVERTENZE

Alcuni guasti (semplici) possono essere adeguatamente gestiti dall'utente finale senza che sorgano problemi di sicurezza o utilizzi non sicuri, a condizione che vengano eseguiti entro i limiti e in conformità con le seguenti istruzioni (vedere la sezione "Riparazione fai da te").

Pertanto, salvo diversa autorizzazione nella sezione di seguito "Riparazione fai da te", le riparazioni devono essere indirizzate a manutentori professionisti registrati al fine di evitare problemi di sicurezza. Un manutentore professionista registrato è un manutentore professionista a cui è stato concesso l'accesso alle istruzioni e all'elenco dei pezzi di ricambio di questo prodotto dal produttore secondo le modalità descritte negli atti legislativi ai sensi della Direttiva 2009/125/CE.

**Tuttavia, solo l'agente dell'assistenza (ovvero i manutentori professionisti autorizzati) che è possibile contattare tramite il numero di telefono indicato nel manuale dell'utente / scheda di garanzia o tramite il rivenditore autorizzato che può fornire assistenza in base ai termini di garanzia. Pertanto, si prega di notare che le riparazioni da parte di manutentori professionisti (non autorizzati da Beko) invaliderà la garanzia.**

### Riparazione fai da te

La riparazione fai da te può essere eseguita dall'utente finale per quanto riguarda i seguenti pezzi di ricambio: maniglie delle porte, cerniere delle porte, vassoi, cestelli e guarnizioni delle porte (un elenco aggiornato è disponibile anche su [support.beko.com](http://support.beko.com) dal 1° marzo 2021)

Inoltre, per garantire la sicurezza del prodotto e per prevenire il rischio di lesioni gravi, la suddetta riparazione fai da te deve essere eseguita seguendo le istruzioni nel manuale utente per la riparazione fai da te o disponibili

in [support.beko.com](http://support.beko.com) Per la propria sicurezza, scollegare il prodotto prima di tentare qualsiasi riparazione fai da te.

Tentativi di riparazione e riparazione da parte degli utenti finali per parti non incluse in tale elenco e/o che non seguono le istruzioni nei manuali utente per la riparazione fai da te o che sono disponibili in [support.beko.com](http://support.beko.com), potrebbe dar luogo a problemi di sicurezza non imputabili a Beko e invaliderà la garanzia del prodotto.

Pertanto, si raccomanda vivamente agli utenti finali di astenersi dal tentativo di eseguire riparazioni che non rientrano nell'elenco dei pezzi di ricambio menzionato, contattando in tali casi manutentori professionisti autorizzati o manutentori professionisti registrati. Altrimenti, tali tentativi da parte degli utenti finali possono causare problemi di sicurezza e danneggiare il prodotto e conseguentemente causare incendi, inondazioni, elettrocuzione e gravi lesioni personali.

A titolo esemplificativo, ma non esaustivo, le seguenti riparazioni devono essere indirizzate ai manutentori professionisti autorizzati o manutentori professionisti registrati: compressore, circuito frigorifero, scheda principale, scheda inverter, scheda display ecc.

Il produttore/venditore non può essere ritenuto responsabile in ogni caso in cui gli utenti finali non rispettano quanto sopra.

La disponibilità dei pezzi di ricambio frigorifero che hai acquistato è di 10 anni.

Durante questo periodo saranno disponibili ricambi originali per il corretto funzionamento frigorifero.

La durata minima della garanzia del frigorifero acquistato è di 24 mesi.

### Informazioni sulla classificazione dell'imballaggio

Scansiona il Qrcode che si trova sull'imballo del prodotto per trovare tutte le informazioni relative all'imballo e come gestirne il suo corretto smaltimento





**beko**

**Καταψύκτης Μπαούλο**  
Οδηγίες χρήσης



CF100EWN  
CF200EWN  
CF200CWN  
CF200DWN  
CF316EWN  
CF316EIWN

CE

EL



## INFORMATION



SUPPLIER'S NAME

MODEL IDENTIFIER

(\*)

A

A

.Η πρόσβαση στις πληροφορίες για το μοντέλο όπως είναι αποθηκευμένες στη βάση δεδομένων για τα προϊόντα είναι εφικτή με την είσοδο στον παρακάτω ιστότοπο και την αναζήτηση για το αναγνωριστικό του μοντέλου (\*) της συσκευής σας που αναφέρεται στην ετικέτα ενεργειακής σήμανσης.

<https://eprel.ec.europa.eu/>

## Πληροφορίες ασφαλείας

---

Για την ασφάλειά σας και για να διασφαλίσετε τη σωστή χρήση, πριν από την εγκατάσταση και την πρώτη χρήση της συσκευής, διαβάστε προσεκτικά το παρόν εγχειρίδιο χρήσης, συμπεριλαμβανομένων των υποδείξεων και των προειδοποιήσεων. Για να αποφύγετε τυχόν λάθη και ατυχήματα, βεβαιωθείτε ότι όλα τα άτομα που χρησιμοποιούν τη συσκευή είναι πλήρως εξοικειωμένα με τη λειτουργία και τα χαρακτηριστικά ασφαλείας της. Φυλάξτε αυτές τις οδηγίες χρήσης και βεβαιωθείτε ότι θα συνοδεύουν τη συσκευή σε περίπτωση μετακίνησης ή πώλησης, ώστε όλοι όσοι τη χρησιμοποιούν κατά τη διάρκεια της ζωής της να είναι σωστά ενημερωμένοι σχετικά με τη χρήση και την ασφάλεια της συσκευής.

Για την ασφάλεια της ζωής και της περιουσίας σας, τηρείτε τις προφυλάξεις αυτών των οδηγιών χρήσης, καθώς ο κατασκευαστής δεν ευθύνεται για ζημιές που προκαλούνται από παραλείψεις.







### **Ασφάλεια παιδιών και ευπαθών ατόμων**

- Αυτή η συσκευή μπορεί να χρησιμοποιηθεί από παιδιά ηλικίας 8 ετών και άνω και από άτομα με μειωμένες σωματικές, αισθητηριακές ή διανοητικές ικανότητες ή έλλειψη εμπειρίας και γνώσης, εφόσον τελούν υπό επιτήρηση ή τους έχουν δοθεί οδηγίες σχετικά τη χρήση της συσκευής με ασφαλή τρόπο και κατανοούν τους κινδύνους που ενέχονται.
- Τα παιδιά ηλικίας από 3 έως 8 ετών επιτρέπεται να γεμίζουν και να αδειάζουν αυτή τη συσκευή.
- Τα παιδιά πρέπει να επιτηρούνται, ώστε να διασφαλίζεται ότι δεν παίζουν με τη συσκευή.
- Ο καθαρισμός και συντήρηση δεν πρέπει να γίνεται από παιδιά, εκτός εάν είναι ηλικίας άνω των 8 ετών και εποπτεύονται.
- Φυλάξτε όλα τα υλικά συσκευασίας μακριά από παιδιά. Υπάρχει κίνδυνος ασφυξίας.
- Κατά την απόρριψη της συσκευής, αφαιρέστε το βύσμα από την πρίζα, κόψτε το καλώδιο σύνδεσης (όσο πιο κοντά στη συσκευή μπορείτε) και αφαιρέστε την πόρτα, για να βεβαιωθείτε τυχόν παιδιά που παίζουν δεν θα υποστούν ηλεκτροπληξία ή θα εγκλωβιστούν στη συσκευή.
- Εάν αυτή η συσκευή με μαγνητικά λάστιχα πόρτας πρόκειται να αντικαταστήσει μια παλαιότερη συσκευή που διαθέτει ασφάλεια (μάνταλο) στην πόρτα ή στο καπάκι, φροντίστε να καταστρέψετε την ασφάλεια προτού απορρίψετε την παλαιά συσκευή. Αυτό θα αποτρέψει το ενδεχόμενο να γίνει επικίνδυνη για κάποιο παιδί.

## Πληροφορίες ασφαλείας

---

### Γενικές πληροφορίες για την ασφάλεια

-  **ΠΡΟΕΙΔΟΠΟΙΗΣΗ!** Διατηρείτε ελεύθερα από εμπόδια όλα τα ανοίγματα αερισμού στο περίβλημα της συσκευής ή τον χώρο εντοιχισμού.
  -  **ΠΡΟΕΙΔΟΠΟΙΗΣΗ!** Μην χρησιμοποιείτε μηχανικές συσκευές ή άλλα μέσα για να επιταχύνετε τη διαδικασία απόψυξης, εκτός από εκείνες που συνιστά ο κατασκευαστής.
  -  **ΠΡΟΕΙΔΟΠΟΙΗΣΗ!** Μην προκαλείτε βλάβη στο ψυκτικό κύκλωμα.
  -  **ΠΡΟΕΙΔΟΠΟΙΗΣΗ!** Μην χρησιμοποιείτε άλλες ηλεκτρικές συσκευές (όπως παγωτομηχανές) μέσα σε ψυκτικές συσκευές, εκτός αν έχουν εγκριθεί για τον σκοπό αυτό από τον κατασκευαστή.
  -  **ΠΡΟΕΙΔΟΠΟΙΗΣΗ!** Μην αγγίζετε τον λαμπτήρα εάν έχει παραμείνει αναμμένος για μεγάλο χρονικό διάστημα, διότι μπορεί να είναι υπερβολικά ζεστός.<sup>1))</sup>
  -  **ΠΡΟΕΙΔΟΠΟΙΗΣΗ!** Όταν εγκαθιστάτε τη συσκευή, βεβαιωθείτε ότι το καλώδιο τροφοδοσίας δεν έχει παγιδευτεί και δεν έχει υποστεί βλάβη.
  -  **ΠΡΟΕΙΔΟΠΟΙΗΣΗ!** Μην τοποθετείτε πολλά φορητά πολύπριζα ή φορητά τροφοδοτικά στο πίσω μέρος της συσκευής.
- Μην τοποθετείτε εκρηκτικές ουσίες, όπως φιάλες αεροζόλ με εύφλεκτο προωθητικό, σε αυτήν τη συσκευή.
  - Το ψυκτικό κύκλωμα της συσκευής περιέχει το ψυκτικό μέσο ισοβουτάνιο (R-600a), ένα φυσικό αέριο με υψηλή περιβαλλοντική συμβατότητα, το οποίο ωστόσο είναι εύφλεκτο.
  - Κατά τη μεταφορά και την εγκατάσταση της συσκευής, βεβαιωθείτε ότι κανένα από τα εξαρτήματα του ψυκτικού κυκλώματος δεν έχει υποστεί ζημιά.
    - αποφεύγετε οπωσδήποτε τις ανοιχτές φλόγες και τις πηγές ανάφλεξης
    - αερίζετε καλά τον χώρο στον οποίο βρίσκεται η συσκευή
  - Είναι επικίνδυνο να αλλάξετε τις προδιαγραφές ή να τροποποιήσετε αυτό το προϊόν με οποιονδήποτε τρόπο. Οποιαδήποτε ζημιά στο καλώδιο ενδέχεται να προκαλέσει βραχυκύκλωμα, πυρκαγιά ή/και ηλεκτροπληξία.
  - Αυτή η συσκευή προορίζεται για χρήση σε οικιακές και παρόμοιες εφαρμογές όπως
  - προσωπικό κουζίνας σε καταστήματα, γραφεία και άλλα επαγγελματικά

---

1) Εάν υπάρχει φως στον θάλαμο.

## Πληροφορίες ασφαλείας

---

- περιβάλλοντα,
- αγροικίες και από πελάτες σε ξενοδοχεία, μοτέλ και άλλα περιβάλλοντα οικιακού τύπου,
- σε χώρους φιλοξενίας που προσφέρουν πρωινό,
- κέτερινγκ και παρόμοιες μη εμπορικές εφαρμογές.

 **ΠΡΟΕΙΔΟΠΟΙΗΣΗ!** Όλα τα ηλεκτρικά εξαρτήματα (βύσμα τροφοδοσίας, καλώδιο ρεύματος, συμπιεστής και κ.λπ.) πρέπει να αντικαθίστανται από πιστοποιημένο αντιπρόσωπο σέρβις ή εξειδικευμένο προσωπικό σέρβις.

 **ΠΡΟΕΙΔΟΠΟΙΗΣΗ!** Ο λαμπτήρας που παρέχεται με αυτή τη συσκευή είναι ένας «λαμπτήρας ειδικής χρήσης» που μπορεί να χρησιμοποιηθεί μόνο με την παρεχόμενη συσκευή. Αυτός ο «λαμπτήρας ειδικής χρήσης» δεν μπορεί να χρησιμοποιηθεί για οικιακό φωτισμό.<sup>1)</sup>

- Το καλώδιο τροφοδοσίας δεν πρέπει να επιμηκύνεται.
- Βεβαιωθείτε ότι το βύσμα τροφοδοσίας δεν έχει συμπιεστεί ή καταστραφεί από το πίσω μέρος της συσκευής. Ένα συμπιεσμένο ή κατεστραμμένο βύσμα τροφοδοσίας ενδέχεται να υπερθερμανθεί και να προκαλέσει πυρκαγιά.
- Βεβαιωθείτε ότι το βύσμα τροφοδοσίας της συσκευής είναι προσβάσιμο.
- Μην τραβάτε το καλώδιο τροφοδοσίας.
- Εάν η πρίζα είναι χαλαρή, μην συνδέετε το βύσμα τροφοδοσίας. Υπάρχει κίνδυνος ηλεκτροπληξίας ή πυρκαγιάς.
- Μην λειτουργείτε τη συσκευή χωρίς τον λαμπτήρα.
- Αυτή η συσκευή είναι βαριά. Θα πρέπει να είστε προσεκτικοί κατά τη μετακίνησή της.
- Μην αφαιρείτε ή αγγίζετε αντικείμενα του θαλάμου κατάψυξης εάν τα χέρια σας είναι νωπά/υγρά, καθώς αυτό μπορεί να προκαλέσει εκδορές στο δέρμα ή εγκαύματα από παγετό.
- Αποφεύγετε την παρατεταμένη έκθεση της συσκευής στο άμεσο ηλιακό φως.

### **Καθημερινή χρήση**

- Μην τοποθετείτε θερμά αντικείμενα στα πλαστικά μέρη της συσκευής.
- Μην τοποθετείτε τρόφιμα απευθείας στο πίσω τοίχωμα.

Τα κατεψυγμένα τρόφιμα δεν πρέπει να καταψύχονται εκ νέου αφού

## Πληροφορίες ασφαλείας

---

- αποψυχθούν.<sup>1)</sup>
- Αποθηκεύετε τα προσυσκευασμένα κατεψυγμένα τρόφιμα σύμφωνα με τις οδηγίες του κατασκευαστή κατεψυγμένων τροφίμων<sup>1)</sup>
- Οι συστάσεις αποθήκευσης του κατασκευαστή πρέπει να τηρούνται αυστηρά. Ανατρέξτε στις σχετικές οδηγίες.
- Μην τοποθετείτε ανθρακούχα ποτά στο διαμέρισμα κατάψυξης, καθώς δημιουργείται πίεση στο δοχείο, η οποία μπορεί να προκαλέσει έκρηξη, με αποτέλεσμα να προκληθεί ζημιά στη συσκευή.<sup>1)</sup>
- Οι γρανίτες μπορεί να προκαλέσουν εγκαύματα από παγετό αν καταναλωθούν απευθείας από τη συσκευή.<sup>1)</sup>

Για να αποφύγετε τυχόν αλλοίωση των τροφίμων, τηρείτε τις παρακάτω οδηγίες

- Το άνοιγμα της πόρτας για μεγάλες χρονικές περιόδους μπορεί να προκαλέσει σημαντική αύξηση της θερμοκρασίας στους θαλάμους της συσκευής.
- Καθαρίζετε τακτικά τις επιφάνειες που μπορούν να έρθουν σε επαφή με τρόφιμα, καθώς και τα προσβάσιμα συστήματα αποστράγγισης.
- Καθαρίζετε τις δεξαμενές νερού εάν δεν έχουν χρησιμοποιηθεί για 48 ώρες. Ξεπλύνετε το σύστημα ύδρευσης που συνδέεται με παροχή νερού εάν δεν έχει αντληθεί νερό για 5 ημέρες.
- Φυλάσσετε το ωμό κρέας και ψάρι σε κατάλληλα δοχεία στο ψυγείο, έτσι ώστε να μην έρχονται σε επαφή με άλλα τρόφιμα.
- Οι θάλαμοι κατάψυξης δύο αστέρων (εάν υπάρχουν στη συσκευή) είναι κατάλληλοι για την αποθήκευση προ-κατεψυγμένων τροφίμων, την αποθήκευση ή την παρασκευή παγωτού και την κατασκευή παγοκύβων.
- Οι θάλαμοι ενός, δύο και τριών αστέρων (εάν υπάρχουν στη συσκευή) δεν είναι κατάλληλοι για την κατάψυξη νωπών τροφίμων.
- Εάν η συσκευή πρόκειται να παραμείνει κενή για μεγάλο χρονικό διάστημα, απενεργοποιήστε, αποψύξτε, καθαρίστε, στεγνώστε και αφήστε την πόρτα ανοιχτή για να αποτρέψετε την ανάπτυξη μούχλας μέσα στη συσκευή.

### **Φροντίδα και καθαρισμός**

- Πριν από την πραγματοποίηση συντήρησης, απενεργοποιήστε τη συσκευή και αποσυνδέστε το βύσμα τροφοδοσίας από την πρίζα.
- Μην καθαρίζετε τη συσκευή με μεταλλικά αντικείμενα.

---

<sup>1)</sup> Εάν υπάρχει θάλαμος κατάψυξης.

<sup>2)</sup> Εάν υπάρχει χώρος αποθήκευσης νωπών τροφίμων.

## Πληροφορίες ασφαλείας

---

- Μην χρησιμοποιείτε αιχμηρά αντικείμενα για να αφαιρέσετε τον πάγο από τη συσκευή. Χρησιμοποιήστε μια πλαστική ξύστρα.<sup>1)</sup>
- Εξετάζετε τακτικά την οπή αποστράγγισης του ψυγείου για τυχόν νερό απόψυξης. Εάν είναι απαραίτητο, καθαρίστε την οπή αποστράγγισης. Εάν η οπή αποστράγγισης είναι φραγμένη, συσσωρεύεται νερό στο κάτω μέρος της συσκευής.<sup>2)</sup>

### **Εγκατάσταση**

**Σημαντικό!** Για ηλεκτρική σύνδεση, ακολουθήστε προσεκτικά τις οδηγίες που παρατίθενται στις συγκεκριμένες παραγράφους.

- Αφαιρέστε τη συσκευή από τη συσκευασία και ελέγξτε αν υπάρχουν ζημιές σε αυτήν. Μην συνδέετε τη συσκευή εάν παρουσιάζει φθορά. Αναφέρετε αμέσως τις πιθανές ζημιές στο κατάστημα αγοράς. Σε αυτή την περίπτωση διατηρήστε τη συσκευασία.
- Συνιστάται να περιμένετε τουλάχιστον τέσσερις ώρες πριν από τη σύνδεση της συσκευής, ώστε το ψυκτικό μέσο να προλάβει να επιστρέψει στον συμπιεστή.
- Πρέπει να υπάρχει επαρκής κυκλοφορία αέρα γύρω από τη συσκευή. Τυχόν έλλειψη αερισμού οδηγεί σε υπερθέρμανση. Για την επίτευξη επαρκούς εξαερισμού, ακολουθήστε τις σχετικές οδηγίες εγκατάστασης.
- Όπου είναι δυνατόν, οι αποστάτες του προϊόντος πρέπει να τοποθετούνται σε τοίχο, ώστε να μην είναι εφικτή η επαφή με θερμά τμήματα (συμπιεστής, συμπυκνωτής) για την αποφυγή πιθανών εγκαυμάτων.
- Η συσκευή δεν πρέπει να τοποθετείται κοντά σε θερμαντικά σώματα ή κουζίνες.
- Βεβαιωθείτε ότι το βύσμα τροφοδοσίας είναι προσβάσιμο μετά την εγκατάσταση της συσκευής.

### **Συντήρηση**

- Κάθε ηλεκτρική εργασία που απαιτείται για την συντήρηση της συσκευής πρέπει να εκτελείται από ειδικευμένο ηλεκτρολόγο ή άλλο αρμόδιο άτομο.
- Αυτό το προϊόν πρέπει να συντηρείται από εξουσιοδοτημένο κέντρο σέρβις και πρέπει να χρησιμοποιούνται μόνο γνήσια ανταλλακτικά.

### **Εξοικονόμηση ενέργειας**

- Μην τοποθετείτε ζεστά τρόφιμα στη συσκευή.

---

<sup>1)</sup> Εάν υπάρχει θάλαμος κατάψυξης.



<sup>2)</sup> Εάν υπάρχει χώρος αποθήκευσης νωπών τροφίμων.



## Πληροφορίες ασφαλείας

- Μην τοποθετείτε τα τρόφιμα κοντά το ένα στο άλλο, καθώς αυτό εμποδίζει την κυκλοφορία του αέρα.
- Βεβαιωθείτε ότι τα τρόφιμα δεν ακουμπούν στο πίσω μέρος του θαλάμου.
- Εάν διακοπεί η παροχή ηλεκτρικού ρεύματος, μην ανοίγετε την πόρτα (τις πόρτες).
- Μην ανοίγετε συχνά την πόρτα (τις πόρτες).
- Μην αφήνετε την πόρτα (τις πόρτες) ανοιχτή(-ές) για μεγάλο χρονικό διάστημα.
- Μην ρυθμίζετε τον θερμοστάτη σε υπερβολικά χαμηλές θερμοκρασίες.
- Όλα τα εξαρτήματα, όπως συρτάρια, ράφια, ράφια πόρτας, θα πρέπει να διατηρούνται στη θέση τους για χαμηλότερη κατανάλωση ενέργειας

## Προστασία του περιβάλλοντος

 Αυτή η συσκευή δεν περιέχει αέρια που θα μπορούσαν να βλάψουν τη στιβάδα του όζοντος, τόσο στο ψυκτικό κύκλωμα όσο και στα μονωτικά υλικά της. Η συσκευή δεν πρέπει να απορρίπτεται μαζί με αστικά απορρίμματα και σκουπίδια. Ο μονωτικός αφρός περιέχει εύφλεκτα αέρια: η συσκευή πρέπει να απορρίπτεται σύμφωνα με τους κανονισμούς που θα λάβετε από τις τοπικές αρχές. Αποφύγετε την καταστροφή της μονάδας ψύξης, ιδίως του εναλλάκτη θερμότητας. Τα υλικά που χρησιμοποιούνται σε αυτή τη συσκευή και επισημαίνονται με το σύμβολο  είναι ανακυκλώσιμα.



Αυτό το σύμβολο πάνω στο προϊόν ή τη συσκευασία του υποδεικνύει ότι δεν πρέπει να απορρίπτεται στα οικιακά απορρίμματα. Απορρίψτε τη συσκευή σε ειδικά σημεία ανακύκλωσης ηλεκτρικών συσκευών. Εξασφαλίζοντας την ορθή διάθεση αυτού του προϊόντος, συμβάλλετε στην αποφυγή ενδεχόμενων αρνητικών συνεπειών για το περιβάλλον και τη δημόσια υγεία. Επικοινωνήστε με τις τοπικές αρχές για πληροφορίες σχετικά με τα κέντρα ανακύκλωσης στην περιοχή σας.

### Υλικά συσκευασίας

Τα υλικά με το σύμβολο είναι ανακυκλώσιμα. Απορρίψτε τα υλικά συσκευασίας σε κατάλληλα δοχεία συλλογής για ανακύκλωση.

### Απόρριψη της συσκευής

1. Αποσυνδέστε το βύσμα τροφοδοσίας από την πρίζα.
2. Κόψτε το καλώδιο ρεύματος και απορρίψτε το.

## Πληροφορίες ασφαλείας

---



 **ΠΡΟΕΙΔΟΠΟΙΗΣΗ!** Κατά τη χρήση, τη συντήρηση και την απόρριψη της συσκευής, προσέξτε το σύμβολο στην αριστερή πλευρά, το οποίο βρίσκεται στο πίσω μέρος της συσκευής (πίσω πίνακας ή συμπιεστής). Πρόκειται για το σύμβολο προειδοποίησης κινδύνου πυρκαγιάς. Υπάρχουν εύφλεκτα υλικά στους σωλήνες του ψυκτικού μέσου και στον συμπιεστή. Μείνετε μακριά από πηγές φωτιάς κατά τη χρήση, τη συντήρηση και την απόρριψη.

## Επισκόπηση

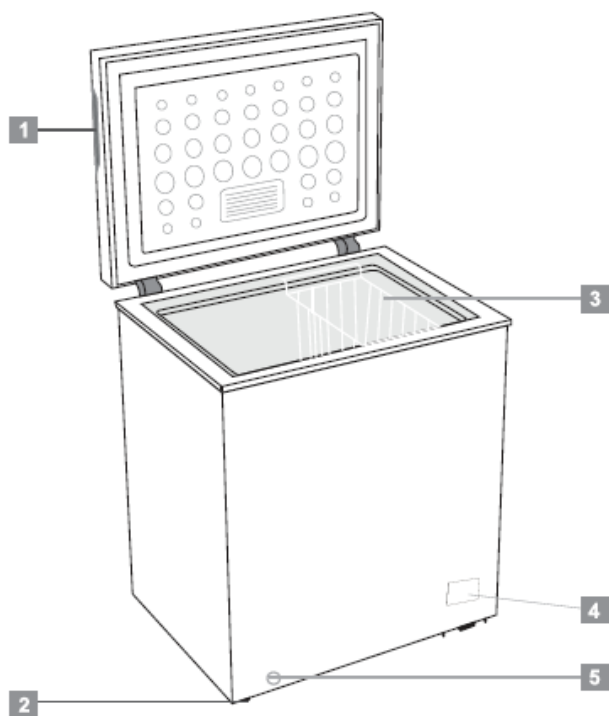

- 1 Recessed handle
- 2 Wheel (or adjustable foot)
- 3 Basket
- 4 Control panel
- 5 Drain hole

EN	EL
1 Recessed handle	1 Χωνευτή λαβή
2 Wheel (or adjustable foot)	2 Ρόδα (ή ρυθμιζόμενο πόδι)
3 Basket	3 Καλάθι
4 Control panel	4 Πίνακας ελέγχου
5 Drain hole	5 Οπή αποστράγγισης

Σημείωση: αυτή η συσκευή κατάψυξης δεν προορίζεται για χρήση ως εντοιχιζόμενη συσκευή  
Η παραπάνω εικόνα είναι για λόγους αναφοράς μόνο. Η πραγματική συσκευή είναι πιθανότατα διαφορετική.

## Εγκατάσταση

### Απαιτήσεις χώρου

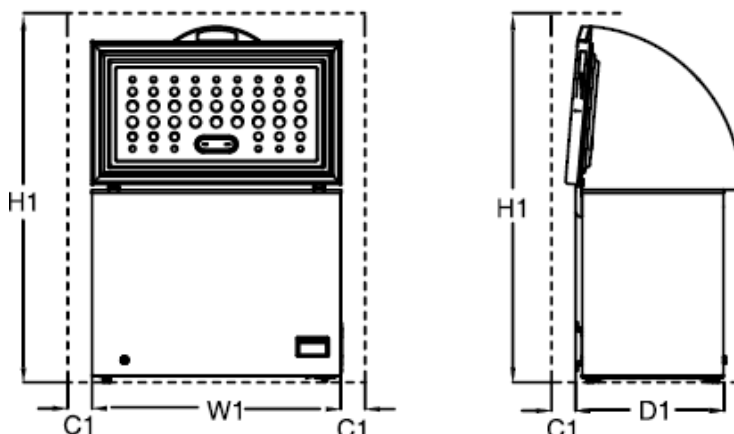

#### Απαιτούμενος χώρος κατά τη χρήση

Μοντέλο	W1/mm (Πλάτος προϊόντος)	D1/mm (Βάθος προϊόντος)	H1/mm (Ελάχιστο ύψος)	C1/mm (Ελάχιστο διάκενο)
CF100EWN	646	545	1460	100
CF200EWN	906	545	1460	100
CF316EWN	1120	700	1600	100

Παρατήρηση: Στη διάσταση D1 δεν συμπεριλαμβάνεται το μέγεθος της εξωτερικής λαβής.

### Τοποθέτηση

Εγκαταστήστε αυτή τη συσκευή σε θέση όπου η θερμοκρασία περιβάλλοντος αντιστοιχεί στην κλιματική κατηγορία που αναγράφεται στην πινακίδα τεχνικών χαρακτηριστικών της συσκευής:

για συσκευές ψύξης με κλιματική κλάση:

- εκτεταμένο εύκρατο: το παρόν ψυγείο προορίζεται για χρήση σε θερμοκρασίες περιβάλλοντος, από 10 °C έως 32 °C. (SN)
- εύκρατο: το παρόν ψυγείο προορίζεται για χρήση σε θερμοκρασίες περιβάλλοντος, από 16 °C έως 32 °C. (N)
- υποτροπικό: το παρόν ψυγείο προορίζεται για χρήση σε θερμοκρασίες περιβάλλοντος, από 16 °C έως 38 °C. (ST)
- τροπικό: το παρόν ψυγείο προορίζεται για χρήση σε θερμοκρασίες περιβάλλοντος, από 16 °C έως 43 °C. (T)

### Θέση

Θα πρέπει να τοποθετήσετε τη συσκευή μακριά από πηγές θερμότητας, όπως καλοριφέρ, λέβητες, άμεσο ηλιακό φως, κ.λπ. Βεβαιωθείτε ότι ο αέρας μπορεί να κυκλοφορεί ελεύθερα γύρω από το πίσω μέρος του θαλάμου. Για να διασφαλιστεί η καλύτερη δυνατή απόδοση, εάν η συσκευή τοποθετηθεί κάτω από μια προεξοχή τοίχου, η ελάχιστη απόσταση μεταξύ της κορυφής του θαλάμου και της προεξοχής πρέπει να είναι τουλάχιστον 50 mm. Ιδανικά, ωστόσο, η συσκευή δεν θα πρέπει να τοποθετείται κάτω από προεξοχές τοίχου. Η ακριβής οριζοντίωση εξασφαλίζεται με ένα ή περισσότερα ρυθμιζόμενα πέλματα στη βάση του θαλάμου.

Αυτή η συσκευή ψύξης δεν προορίζεται για χρήση ως εντοιχισμένη συσκευή.



**Προειδοποίηση!** Πρέπει να είναι δυνατή η αποσύνδεση της συσκευής από την παροχή ρεύματος. Το βύσμα πρέπει επομένως να είναι εύκολα προσβάσιμο μετά την εγκατάσταση.

### ΗΛΕΚΤΡΙΚΗ ΣΥΝΔΕΣΗ

Πριν από τη σύνδεση, βεβαιωθείτε ότι η τάση και η συχνότητα που αναγράφονται στην πινακίδα τεχνικών χαρακτηριστικών αντιστοιχούν στα χαρακτηριστικά της οικιακής σας παροχής. Η συσκευή πρέπει να είναι γειωμένη. Το βύσμα του καλωδίου τροφοδοσίας διαθέτει έναν πόλο για τον σκοπό αυτό. Εάν η οικιακή πρίζα δεν είναι γειωμένη, συνδέστε τη συσκευή σε μια ξεχωριστή γείωση σύμφωνα με τους τρέχοντες κανονισμούς, αφού συμβουλευθείτε έναν επαγγελματία ηλεκτρολόγο.

Σε περίπτωση μη τήρησης των παραπάνω προφυλάξεων ασφαλείας, ο κατασκευαστής δεν φέρει καμία ευθύνη.

Η συσκευή αυτή συμμορφώνεται με τις Οδηγίες της ΕΟΚ.

## Καθημερινή χρήση

### Πρώτη χρήση

#### Καθαρισμός του εσωτερικού

Προτού χρησιμοποιήσετε την συσκευή για πρώτη φορά, πλύνετε το εσωτερικό και όλα τα εσωτερικά αξεσουάρ με χλιαρό νερό και ουδέτερο σαπούνι για να απομακρύνετε την χαρακτηριστική οσμή που αναδίδουν τα καινούρια προϊόντα και, κατόπιν, στεγνώστε καλά.

**Σημαντικό!** Μη χρησιμοποιείτε απορρυπαντικά ή σκόνες που χαράσσουν, καθότι καταστρέφουν το φινίρισμα.

### Ρύθμιση θερμοκρασίας

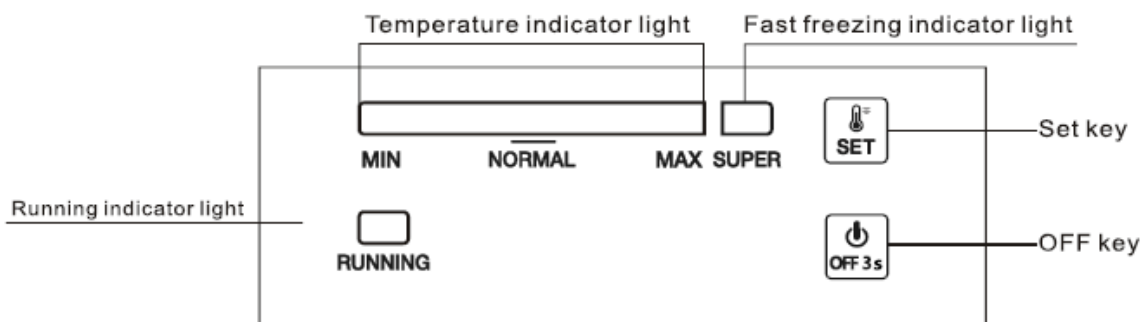

EN	EL
Running indicator light	Ενδεικτική λυχνία λειτουργίας
Temperature indicator light	Ενδεικτική λυχνία θερμοκρασίας
Fast freezing indicator light	Ενδεικτική λυχνία ταχείας κατάψυξης
Set key	Πλήκτρο Set (Ρύθμιση)
Off key	Πλήκτρο OFF (Απενεργοποίηση)

### 1.0 Σύνδεση ρεύματος

Όταν η συσκευή συνδεθεί στο ρεύμα, όλες οι ενδεικτικές λυχνίες LED θα αναβοσβήσουν μία φορά. Κατόπιν η συσκευή θα συνεχίσει να λειτουργεί σύμφωνα με τη ρύθμιση που είχε πριν τη διακοπή ρεύματος.

### 2.0 Ρύθμιση θερμοκρασίας

- Ρύθμιση: Πιέστε το κουμπί SET (Ρύθμιση) για να εισέλθετε στη λειτουργία ρύθμισης της θερμοκρασίας. Η μπάρα ένδειξης της θερμοκρασίας ανεβαίνει μία κλίμακα με κάθε πάτημα. Αυτή η ρύθμιση λειτουργεί σε κύκλους. Η επιλογή θερμοκρασίας κυμαίνεται από την επιλογή MIN (Ελάχιστη) μέχρι την επιλογή MAX (Μέγιστη). Η επιλογή MAX (Μέγιστη) είναι η πιο ψυχρή. Η θερμοκρασία ρυθμίζεται αυτόματα 5 δευτερόλεπτα μετά το τελευταίο πάτημα του πλήκτρου.  
Συμβουλή: Συνήθως συνιστάται ρύθμιση της θερμοκρασίας στην επιλογή NORMAL (Κανονική) ή σε ψυχρότερη ρύθμιση για τη βέλτιστη διατήρηση των τροφίμων. Ο μέγιστος χρόνος αποθήκευσης στην κατάσταση αυτή δεν ξεπερνά τον 1 μήνα. Η μη επιλογή της προτεινόμενης ρύθμισης μπορεί να μειώσει τον χρόνο αποθήκευσης.
- Κατάψυξη Super (Υπέρ)
  - ✓ Πιέστε διαδοχικά το κουμπί SET (Ρύθμιση) για να επιλέξετε τη λειτουργία κατάψυξης SUPER (Υπέρ) από την επιλογή MAX (Μέγιστη). Η ενδεικτική λυχνία που βρίσκεται στα αριστερά θα σβήσει και θα ανάψει η ενδεικτική λυχνία SUPER (Υπέρ). Αυτή η λειτουργία ρυθμίζεται αυτόματα 5 δευτερόλεπτα μετά το τελευταίο πάτημα.
  - ✓ Ο συμπιεστής εξακολουθεί να λειτουργεί στη ρύθμιση SUPER (Υπέρ).
  - ✓ Αν ο καταψύκτης βρίσκεται στη λειτουργία SUPER (Υπέρ) επί 52 ώρες και δεν σταματήσει με ανθρώπινη παρέμβαση, το σύστημα θα διακόψει αυτόματα αυτή τη λειτουργία και η θερμοκρασία θα επανέλθει στην Κλίμακα 5.

### 2.1 Ενεργοποίηση και απενεργοποίηση

Αν η συσκευή είναι σε λειτουργία, πιέστε το κουμπί ON/OFF (Ενεργοποίηση/Απενεργοποίηση) για 3 δευτερόλεπτα για να την απενεργοποιήσετε.

Αν η συσκευή είναι απενεργοποιημένη, πιέστε το κουμπί ON/OFF (Ενεργοποίηση/Απενεργοποίηση) για 3 δευτερόλεπτα για να την ενεργοποιήσετε.

## Καθημερινή χρήση

### 3.0 Ενδεικτικές λυχνίες

- Ενδεικτική λυχνία θερμοκρασίας (Ανοιχτό μπλε): Για να ρυθμίσετε τη θερμοκρασία από την επιλογή MIN (Ελάχιστη) στην επιλογή MAX (Μέγιστη). Η επιλογή MAX (Μέγιστη) είναι η πιο ψυχρή.
- Ενδεικτική λυχνία Κατάψυξης Super (Υπέρ) (Ανοιχτό μπλε): Αναμμένη λυχνία = σε λειτουργία SUPER (Υπέρ). Σβηστή λυχνία= έξοδος από λειτουργία SUPER (Υπέρ).
- Ενδεικτική λυχνία λειτουργίας (Ανοιχτό πράσινο): Αναμμένη λυχνία = ο συμπιεστής λειτουργεί. Σβηστή λυχνία = ο συμπιεστής είναι απενεργοποιημένος.
- 30 λεπτά μετά την τελευταία ενέργεια, η ένταση φωτεινότητας στο λαμπάκι ένδειξης μειώνεται στο μισό.

### 4.0 Συνέχεια λειτουργίας

Η συσκευή θα συνεχίσει να λειτουργεί σύμφωνα με τη ρύθμιση που είχε πριν τη διακοπή ρεύματος.

### 5.0 Ένδειξη σφάλματος αισθητήρα θερμοκρασίας

Εάν ο αισθητήρας θερμοκρασίας αποσυνδεθεί ή υπάρχει διακοπή ρεύματος, η μπάρα ένδειξης του αισθητήρα θερμοκρασίας θα αναβοσβήνει από αριστερά προς τα δεξιά κάθε 0,5 δεύτερα, ως ένδειξη σφάλματος.

## Καθημερινή χρήση

### ΕΝ Αποθήκευση στον θάλαμο κατάψυξης:

- Συνιστάται να διατηρείτε τον καταψύκτη ρυθμισμένο στους  $-20^{\circ}\text{C}$ , εκτός αν επικρατούν ακραίες συνθήκες περιβάλλοντος.
- 4-6 ώρες πριν την κατάψυξη τροφίμων, εκκινήστε την λειτουργία Ταχεία κατάψυξη για ταχύτερη κατάψυξη.
- Τα τρόφιμα που είναι ζεστά πρέπει να έλθουν σε θερμοκρασία δωματίου προτού αποθηκευτούν στον θάλαμο κατάψυξης.
- Τα τρόφιμα που είναι κομμένα σε μικρά κομμάτια παγώνουν γρηγορότερα και είναι πιο εύκολο να ξεπαγώσουν και να μαγειρευτούν.
- Είναι καλύτερο να συσκευάσετε τα τρόφιμα προτού τα τοποθετήσετε στον καταψύκτη.
- Για να μην υπερβείτε την επιτρεπτή χρονική περίοδο αποθήκευσης, συνιστάται να σημειώνετε την ημερομηνία κατάψυξης, το χρονικό όριο και το όνομα του τροφίμου στη συσκευασία, σύμφωνα με τις επιτρεπτές χρονικές περιόδους αποθήκευσης του κάθε τροφίμου.
- Μην υπερβαίνετε τους χρόνους αποθήκευσης που συνιστούν οι παρασκευαστές των τροφίμων. Βγάζετε μόνο την απαιτούμενη ποσότητα τροφίμων από τον καταψύκτη.
- Καταναλώνετε τα ξεπαγωμένα τρόφιμα γρήγορα. Τα ξεπαγωμένα τρόφιμα δεν μπορούν να επανακαταψυχθούν, εκτός αν μαγειρευτούν πρώτα. Δεν είναι ασφαλές να καταναλώνετε μη μαγειρεμένα επανακατεψυγμένα τρόφιμα.
- Όταν καταψύχετε νωπά τρόφιμα, αποφεύγετε να έρχονται σε επαφή με ήδη κατεψυγμένα τρόφιμα. Αυτό μπορεί να προκαλέσει απόψυξη των ήδη κατεψυγμένων τεμαχίων.

### Όταν αποθηκεύετε κατεψυγμένα τρόφιμα του εμπορίου, παρακαλούμε ακολουθήστε αυτές τις οδηγίες:

Ακολουθείτε πάντα τις οδηγίες του παρασκευαστή για τη διάρκεια αποθήκευσης των τροφίμων. Μην υπερβαίνετε αυτό που λένε οι οδηγίες!

- Προσπαθήστε να διατηρείτε το διάστημα μεταξύ της αγοράς και της αποθήκευσης όσο το δυνατόν μικρότερο για να διατηρήσετε την ποιότητα των τροφίμων.
- Αγοράζετε κατεψυγμένα τρόφιμα που είναι αποθηκευμένα σε θερμοκρασία  $-18^{\circ}\text{C}$  και κάτω.
- Αποφεύγετε να αγοράζετε τρόφιμα που έχουν πιάσει πάγο πάνω στη συσκευασία – Αυτό αποτελεί ένδειξη ότι τα προϊόντα μπορεί κάποια στιγμή να έχουν μερικώς ξεπαγώσει και παγώσει ξανά – η αύξηση της θερμοκρασίας επηρεάζει την ποιότητα των τροφίμων.
- Συνιστούμε να ρυθμίσετε τη θερμοκρασία στους  $4^{\circ}\text{C}$  στον θάλαμο νωπών τροφίμων και στους  $-20^{\circ}\text{C}$  στον θάλαμο κατάψυξης για να έχετε καλύτερη διατήρηση των τροφίμων.
- Με εξαίρεση της περίπτωσης ακραίων συνθηκών περιβάλλοντος, αν η θερμοκρασία ρυθμιστεί στις προτεινόμενες τιμές  $+4^{\circ}\text{C}/-20^{\circ}\text{C}$ , τα τρόφιμα θα διατηρηθούν για περισσότερο στους θαλάμους νωπών τροφίμων και κατάψυξης. Αν η θερμοκρασία του θαλάμου νωπών τροφίμων ρυθμιστεί χαμηλότερα, τα φρέσκα φρούτα και λαχανικά μπορεί να παγώσουν μερικώς ή να χαλάσουν λόγω του ψύχους, ενώ τα ανώτερα επίπεδα θερμοκρασίας μπορεί να είναι αιτία για να χαλάσουν

γρηγορότερα τα ευπαθή προϊόντα (γαλακτοκομικά, κρέατα).

## Καθημερινή χρήση

---

### Κατάψυξη νωπών τροφίμων

- Ο θάλαμος κατάψυξης είναι κατάλληλος για κατάψυξη νωπών τροφίμων και αποθήκευση κατεψυγμένων και βαθιών κατεψυγμένων τροφίμων για μεγάλο χρονικό διάστημα.
- Τοποθετήστε τα νωπά τρόφιμα που πρόκειται να καταψυχθούν στον θάλαμο κατάψυξης.
- Η μέγιστη ποσότητα τροφίμων που μπορεί να καταψυχθεί σε 12 ώρες διευκρινίζεται στην πινακίδα τεχνικών χαρακτηριστικών.
- Η διαδικασία κατάψυξης διαρκεί 12 ώρες: κατά τη διάρκεια αυτής της περιόδου μην προσθέτετε άλλα τρόφιμα για να καταψυχθούν.

### Αποθήκευση κατεψυγμένων τροφίμων

Κατά την αρχική ενεργοποίηση ή μετά από μια περίοδο διακοπής λειτουργίας, η συσκευή πρέπει να λειτουργήσει για τουλάχιστον 2 ώρες στις υψηλότερες ρυθμίσεις προτού τοποθετήσετε προϊόντα στον θάλαμο.

**Σημαντικό!** Σε περίπτωση τυχαίας απόψυξης, για παράδειγμα διακοπή ρεύματος για μεγαλύτερο διάστημα από εκείνο που αναγράφεται στον πίνακα τεχνικών χαρακτηριστικών στην ενότητα «χρόνος ανόδου», τα αποψυγμένα τρόφιμα πρέπει να καταναλωθούν σύντομα ή να μαγειρευτούν αμέσως και στη συνέχεια να καταψυχθούν εκ νέου (αφού έχουν μαγειρευτεί).

### Απόψυξη

Τα τρόφιμα βαθιάς κατάψυξης ή τα κατεψυγμένα τρόφιμα μπορούν πριν τη χρήση τους να αποψύχονται στον θάλαμο ψύξης ή σε θερμοκρασία δωματίου, ανάλογα με τον διαθέσιμο χρόνο για την απόψυξη.

Τα μικρά κομμάτια μπορούν να μαγειρεύονται ακόμη και κατεψυγμένα, απευθείας από τον καταψύκτη. Σε αυτή την περίπτωση, το μαγείρεμα διαρκεί περισσότερο.

## Καθημερινή χρήση

### Χρήσιμες υποδείξεις και συμβουλές

Για να σας βοηθήσουμε να εκμεταλλεύεστε στο έπακρο τη διαδικασία κατάψυξης, ακολουθούν ορισμένες σημαντικές συμβουλές:

- Η μέγιστη ποσότητα τροφίμων που μπορεί να καταψυχθεί σε 12 ώρες καθορίζεται στην πινακίδα τεχνικών χαρακτηριστικών.
- Η διαδικασία της κατάψυξης διαρκεί 12 ώρες. Κατά τη διάρκεια αυτού του διαστήματος δεν πρέπει να προσθέσετε άλλα τρόφιμα προς κατάψυξη.
- Καταψύχετε μόνο πρώτης ποιότητας, φρέσκα και καλά καθαρισμένα τρόφιμα.
- Καταψύχετε τα τρόφιμα σε μικρές μερίδες, ώστε να είναι δυνατή η γρήγορη και πλήρης κατάψυξή τους και η μεταγενέστερη απόψυξη μόνο της απαιτούμενης ποσότητας.
- Τυλίγετε τα τρόφιμα σε αλουμινόχαρτο ή πλαστικές σακούλες και ελέγχετε ότι οι συσκευασίες είναι αεροστεγείς.
- Μην αφήνετε νωπά, μη κατεψυγμένα τρόφιμα να έρχονται σε επαφή με ήδη κατεψυγμένα τρόφιμα, ώστε να αποτρέπεται η αύξηση της θερμοκρασίας των δεύτερων.
- Τα άπαχα τρόφιμα συντηρούνται καλύτερα και για μεγαλύτερο διάστημα από τα λιπαρά. Το αλάτι μειώνει τη διάρκεια συντήρησης των τροφίμων.
- Τα παγωτά τύπου γρανίτας, εάν καταναλωθούν αμέσως μετά την έξοδό τους από την κατάψυξη, ενδέχεται να προκαλέσουν εγκαύματα από πάγο στο δέρμα.
- Είναι σκόπιμο να γράφετε την ημερομηνία κατάψυξης σε κάθε συσκευασία για την εύκολη αφαίρεση από τον θάλαμο κατάψυξης. Η παρατεταμένη επαφή με κατεψυγμένα προϊόντα μπορεί ενδεχομένως να προκαλέσει εγκαύματα από πάγο στο δέρμα.
- Είναι σκόπιμο να γράφετε την ημερομηνία κατάψυξης σε κάθε συσκευασία, ώστε να γνωρίζετε τον χρόνο διατήρησης.

### Συμβουλές για τη συντήρηση κατεψυγμένων τροφίμων

Για να έχετε την καλύτερη δυνατή απόδοση της παρούσας συσκευής:

- Ελέγχετε ότι οι συνθήκες διατήρησης των κατεψυγμένων τροφίμων του εμπορίου ήταν κατάλληλες στο κατάστημα αγοράς τους.
- Εξασφαλίζετε την ταχύτερη δυνατή μεταφορά των κατεψυγμένων τροφίμων από το κατάστημα αγοράς στον καταψύκτη.
- Μην ανοίγετε την πόρτα συχνά και μην την αφήνετε ανοιχτή για περισσότερο από όσο είναι απολύτως απαραίτητο.
- Μετά την απόψυξη, τα τρόφιμα αλλοιώνονται γρήγορα και δεν μπορούν να καταψυχθούν ξανά.
- Μην υπερβαίνετε τον χρόνο διατήρησης που υποδεικνύεται από τους παρασκευαστές των τροφίμων.



## Απόψυξη του καταψύκτη

Παρόλα αυτά, ο καταψύκτης σταδιακά θα γεμίσει πάγο. Αυτός πρέπει να αφαιρεθεί.

Μην χρησιμοποιείτε ποτέ αιχμηρά μεταλλικά εργαλεία για να ξύσετε τον πάγο από τον εξατμιστή γιατί μπορεί να προκαλέσετε βλάβη.

Βέβαια, όταν το στρώμα πάγου γίνει πολύ παχύ στο εσωτερικό, πρέπει να γίνει πλήρης απόψυξη ως εξής:

- Αποσυνδέστε τη μονάδα από το ρεύμα. Αφαιρέστε το πώμα αποστράγγισης από το εσωτερικό του καταψύκτη. Συνήθως η απόψυξη διαρκεί μερικές ώρες. Για γρηγορότερη απόψυξη, αφήστε ανοιχτή την πόρτα του καταψύκτη.
- Για να συλλέξετε το νερό, τοποθετήστε έναν δίσκο κάτω από το εξωτερικό πώμα αποστράγγισης. Τραβήξτε προς τα έξω το περιστροφικό πώμα αποστράγγισης.

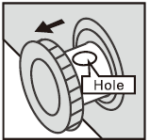

EN	EL
Hole	Οπή

- Στρέψτε το πώμα αποστράγγισης κατά 180 μοίρες. Αυτό θα επιτρέψει στο νερό να κυλήσει πάνω στον δίσκο. Όταν αποστραγγιστεί το νερό, πιέστε ξανά το περιστροφικό πώμα αποστράγγισης πίσω στη θέση του. Τοποθετήστε ξανά το πώμα αποστράγγισης στο εσωτερικό του καταψύκτη στη θέση του. Σημείωση: παρακολουθείτε το δοχείο κάτω από την οπή αποστράγγισης για να αποφύγετε τυχόν υπερχειλίση.
- Σκουπίστε το εσωτερικό του καταψύκτη και βάλτε ξανά τη συσκευή στην πρίζα.
- Ρυθμίστε πάλι την επιθυμητή θερμοκρασία.

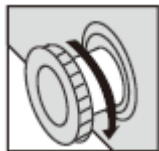

- 1) Αν ο συμπυκνωτής βρίσκεται στο πίσω μέρος της συσκευής.

## Αντιμετώπιση προβλημάτων



**Προσοχή!** Πριν από την αντιμετώπιση προβλημάτων, αποσυνδέστε τη συσκευή από την παροχή ρεύματος. Μόνο ένας ειδικευμένος ηλεκτρολόγος ή αρμόδιος τεχνικός πρέπει να εκτελεί αντιμετώπιση προβλημάτων που δεν αναφέρεται σε αυτό το εγχειρίδιο.

**Σημαντικό!** Ακούγονται κάποιοι ήχοι κατά την κανονική χρήση (συμπιεστής, κυκλοφορία ψυκτικού μέσου).

Πρόβλημα	Πιθανή αιτία	Λύση
Η συσκευή δεν λειτουργεί	Το κουμπί ρύθμισης θερμοκρασίας είναι ρυθμισμένο στον αριθμό «0».	Ρυθμίστε τον περιστροφικό διακόπτη σε άλλο αριθμό για να ενεργοποιήσετε τη συσκευή.
	Το βύσμα τροφοδοσίας δεν είναι συνδεδεμένο ή είναι χαλαρό	Τοποθετήστε το βύσμα τροφοδοσίας στην πρίζα.
	Η ασφάλεια έχει καεί ή είναι ελαττωματική	Ελέγξτε την ασφάλεια, αντικαταστήστε την εάν είναι απαραίτητο.
	Η πρίζα είναι ελαττωματική	Οι ηλεκτρολογικές βλάβες πρέπει να αποκαθίστανται από ηλεκτρολόγο.
Το φαγητό είναι υπερβολικά ζεστό.	Η θερμοκρασία δεν έχει ρυθμιστεί σωστά.	Ανατρέξτε στην ενότητα Αρχική ρύθμιση θερμοκρασίας.
	Η πόρτα παρέμεινε ανοιχτή για μεγάλο χρονικό διάστημα.	Ανοίγετε την πόρτα μόνο για όσο είναι απαραίτητο.
	Τις τελευταίες 24 ώρες τοποθετήθηκε μεγάλη ποσότητα ζεστού φαγητού στη συσκευή.	Θέστε προσωρινά τη ρύθμιση της θερμοκρασίας σε μια πιο ψυχρή ρύθμιση.
	Η συσκευή βρίσκεται κοντά σε πηγή θερμότητας.	Ανατρέξτε στην ενότητα Θέση εγκατάστασης.
Η συσκευή ψύχεται υπερβολικά	Η θερμοκρασία έχει ρυθμιστεί σε υπερβολικά χαμηλή θερμοκρασία.	Θέστε προσωρινά τον περιστροφικό διακόπτη ρύθμισης της θερμοκρασίας σε μια πιο ζεστή ρύθμιση.
Ασυνήθιστοι θόρυβοι	Η συσκευή δεν έχει τοποθετηθεί σε οριζόντια θέση.	Ρυθμίστε ξανά τα πέλματα.
	Η συσκευή ακουμπάει στον τοίχο ή σε άλλα αντικείμενα.	Μετακινήστε ελαφρώς τη συσκευή.
	Ένα εξάρτημα, π.χ. ένας σωλήνας, στο πίσω μέρος της συσκευής ακουμπά σε άλλο μέρος της συσκευής ή στον τοίχο.	Εάν είναι απαραίτητο, λυγίστε προσεκτικά το εξάρτημα για να το απομακρύνετε.
Νερό στο δάπεδο	Η οπή αποστράγγισης νερού είναι φραγμένη.	Ανατρέξτε στην ενότητα Καθαρισμός.
Ο πλαϊνός πίνακας είναι θερμός	Ο συμπυκνωτής βρίσκεται στο εσωτερικό του πίνακα.	Είναι φυσιολογικό.

Εάν η δυσλειτουργία εμφανιστεί ξανά, επικοινωνήστε με το κέντρο σέρβις.

## **ΑΠΟΡΡΙΨΗ**



Αυτό το σύμβολο υποδεικνύει ότι το προϊόν δεν πρέπει να απορρίπτεται μαζί με άλλα οικιακά απόβλητα στο τέλος της διάρκειας ζωής του. Η χρησιμοποιημένη συσκευή πρέπει να επιστραφεί σε επίσημο σημείο συλλογής για την ανακύκλωση των ηλεκτρικών και ηλεκτρονικών συσκευών. Για να βρείτε αυτά τα σημεία συλλογής παρακαλούμε να επικοινωνήσετε με τις τοπικές αρχές ή τον έμπορο από τον οποίο αγοράστηκε η συσκευή. Κάθε νοικοκυριό παίζει σημαντικό ρόλο στην ανάκτηση και ανακύκλωση των παλιών συσκευών. Η κατάλληλη απόρριψη των χρησιμοποιημένων συσκευών βοηθά στην πρόληψη πιθανών αρνητικών συνεπειών για το περιβάλλον και την υγεία των ανθρώπων.

## ΑΠΟΠΟΙΗΣΗ ΕΥΘΥΝΗΣ / ΠΡΟΕΙΔΟΠΟΙΗΣΗ

Ορισμένα (απλά) προβλήματα μπορούν να αντιμετωπιστούν ικανοποιητικά από τον τελικό χρήστη χωρίς να προκύπτει κάποιο πρόβλημα ασφάλειας ή μη ασφαλής χρήση, εφόσον οι διορθωτικές ενέργειες πραγματοποιούνται μέσα στα όρια και σύμφωνα με τις οδηγίες που ακολουθούν (δείτε την ενότητα "Εξ ιδίων επισκευή").

Επομένως, εκτός αν επιτρέπεται διαφορετικά στην παρακάτω ενότητα "Εξ ιδίων επισκευή", οι επισκευές θα πρέπει να ανατίθενται σε αναγνωρισμένους επαγγελματίες τεχνικούς επισκευών, ώστε να αποφεύγονται προβλήματα με την ασφάλεια. Ένας αναγνωρισμένος επαγγελματίας τεχνικός επισκευών είναι ένας επαγγελματίας τεχνικός επισκευών στον οποίο έχει δοθεί από τον κατασκευαστή πρόσβαση στις οδηγίες και στη λίστα ανταλλακτικών του προϊόντος σύμφωνα με τις μεθόδους που περιγράφονται σε νομοθετικές πράξεις με βάση την Οδηγία 2009/125/EK.

**Ωστόσο, μόνο ο εκπρόσωπος σέρβις (δηλ. εξουσιοδοτημένοι επαγγελματίες τεχνικοί επισκευών) με τον οποίο μπορείτε να επικοινωνήσετε μέσω του αριθμού τηλεφώνου που αναφέρεται στο εγχειρίδιο χρήσης/στην κάρτα εγγύησης ή μέσω του τοπικού σας εξουσιοδοτημένου καταστήματος μπορεί να παρέχει σέρβις σύμφωνα με τους όρους της εγγύησης. Επομένως, έχετε υπόψη σας ότι οι επισκευές από επαγγελματίες τεχνικούς επισκευών (οι οποίοι δεν είναι εξουσιοδοτημένοι από τη Beko) θα καταστήσουν άκυρη την εγγύηση.**

### Εξ ιδίων επισκευή

Εξ ιδίων επισκευή μπορεί να γίνει από τον τελικό χρήστη σε σχέση με τα εξής ανταλλακτικά: λαβές πόρτας, μεντεσέδες πόρτας, δίσκους, καλάθια, και στεγανοποιήσεις πόρτας (μια ενημερωμένη λίστα είναι διαθέσιμη και στο [support.beko.com](http://support.beko.com) από 1η Μαρτίου 2021).

Επιπλέον, για τη διασφάλιση της ασφάλειας των προϊόντων και για την αποτροπή κινδύνου σοβαρού τραυματισμού, η αναφερθείσα εξ ιδίων επισκευή θα γίνεται με τήρηση των οδηγιών στο εγχειρίδιο χρήστη σχετικά με την εξ ιδίων επισκευή ή των οδηγιών που είναι διαθέσιμες στο [support.beko.com](http://support.beko.com). Για την ασφάλειά σας, αποσυνδέστε από την πρίζα το προϊόν πριν επιχειρήσετε οποιαδήποτε εξ ιδίων επισκευή.

Επισκευή και προσπάθειες επισκευής από τελικούς χρήστες για εξαρτήματα που δεν περιλαμβάνονται σε μια τέτοια λίστα και/ή χωρίς τήρηση των οδηγιών στα εγχειρίδια χρήστη για εξ ιδίων επισκευή ή οι οποίες είναι διαθέσιμες στο [support.beko.com](http://support.beko.com), μπορεί να δημιουργήσουν προβλήματα ασφάλειας που δεν μπορούν να αποδοθούν στη Beko, και θα ακυρώσουν την εγγύηση του προϊόντος.

Επομένως, συνιστάται θερμά οι τελικοί χρήστες να απέχουν από προσπάθειες διενέργειας επισκευών που δεν εμπίπτουν στην αναφερθείσα λίστα ανταλλακτικών, απευθυνόμενοι σε αυτές τις περιπτώσεις σε εξουσιοδοτημένους επαγγελματίες τεχνικούς επισκευών ή σε αναγνωρισμένους επαγγελματίες τεχνικούς επισκευών. Αντιθέτως, τέτοιου είδους προσπάθειες από τελικούς χρήστες μπορεί να προκαλέσουν προβλήματα ασφάλειας και να προξενήσουν ζημιά στο προϊόν και συνεπώς να προκαλέσουν πυρκαγιά, πλημμύρα, ηλεκτροπληξία και σοβαρό τραυματισμό.

Για παράδειγμα, αλλά χωρίς περιορισμό σε αυτές, οι ακόλουθες επισκευές πρέπει να ανατίθενται σε εξουσιοδοτημένους επαγγελματίες τεχνικούς επισκευών ή σε αναγνωρισμένους επαγγελματίες τεχνικούς επισκευών: συμπιεστής, ψυκτικό κύκλωμα, κύρια πλακέτα, πλακέτα αντιστροφέα, πλακέτα οθόνης κλπ.

Ο κατασκευαστής/πωλητής δεν μπορεί να θεωρηθεί υπεύθυνος σε καμία περίπτωση μη συμμόρφωσης των τελικών χρηστών με τα οριζόμενα παραπάνω.

Ο χρόνος διαθεσιμότητας ανταλλακτικών για το ψυγείο ψυγείου σας ανέρχεται σε 10 έτη.

Στη διάρκεια αυτής της περιόδου, θα υπάρχουν διαθέσιμα γνήσια ανταλλακτικά για τη σωστή λειτουργία του ψυγείου.

Η ελάχιστη διάρκεια της εγγύησης του ψυγείου που προμηθευτήκατε είναι 24 μήνες.

Αυτό το προϊόν είναι εξοπλισμένο με φωτεινή πηγή ενεργειακής κλάσης "G".

Η φωτεινή πηγή στο προϊόν αυτό θα πρέπει να αντικαθίσταται μόνο από επαγγελματίες επισκευαστές.



**HORIZONTALNI ZAMRZIVAČ**  
**UPUTSTVO ZA UPOTREBU**



CF100EWN  
CF200EWN  
CF200CWN  
CF200DWN  
CF316EWN  
CF316EIWN



SR



## INFORMACIJA



# ENERGY



SUPPLIER'S NAME

MODEL IDENTIFIER (\*)

A

A

Informacije o modelu koje su uskladištene u bazi podataka o proizvodu mogu se doći tako što ćete uneti sledeću web stranicu i potražiti identifikator vašeg modela (\*) koji se nalazi na energetske etiketi.

<https://eprel.ec.europa.eu/>

## **Sigurnosna upozorenja**

---

U Vašem je interesu da se obezbedi sigurna i pravilna upotreba, stoga pre instaliranja i prve upotrebe uređaja, pažljivo pročitajte ovaj korisnički priručnik, uključujući njegove savete i upozorenja. Da biste izbegli nepotrebne greške i nezgode, neophodno je da svi korisnici uređaja budu detaljno upoznati sa njegovim radom i bezbednim funkcijama. Sačuvajte ovo uputstvo i osigurajte da ostane uz uređaj ako ga premeštate ili prodajete, tako da svi koji ga koriste tokom njegovog veka trajanja budu pravilno informisani o upotrebi i bezbednosti uređaja.

Radi sigurnosti života i imovine pridržavajte se predostrožnosti u ovom korisničko priručniku, jer proizvođač nije odgovoran za štetu izazvanu nepoštovanjem mera opreza.

### **Bezbednost dece i osoba sa smanjenim sposobnostima**

- Ovaj aparat mogu koristiti deca uzrasta 8 i više godina i osobe sa smanjenim fizičkim senzornim ili mentalnim sposobnosti ili nedostatkom iskustva i znanja ako su pod nadzorom ili su dobili instrukcije u vezi sa upotrebom aparata na siguran način i razumeju opasnosti do kojih može doći.
- Deci uzrasta od 3 do 8 godina dozvoljeno je da pune i prazne rashladne uređaje.
- Deca treba da budu pod nadzorom da se ne bi igrala s uređajem.
- Čišćenje i održavanje uređaja ne smeju vršiti deca osim ako imaju 8 ili više godina i ako su pod nadzorom.
- Čuvajte sav ambalažni materijal udaljen od dece. Postoji rizik od gušenja.
- Ukoliko odlažete uređaj, izvucite utikač iz utičnice, odsecite kabl za napajanje (što je moguće bliže uređaju) i uklonite vrata kako biste sprečili da se deca igraju s uređajem, strujni udar ili da se deca zatvore unutar uređaja.
- Ukoliko vaš stari uređaj ima magnetnu zaptivku, razbijte ili uklonite je pre odlaganja starog uređaja. To će sprečiti da postane smrtonosna zamka za dete.



# Sigurnosna upozorenja

---

## Opšta bezbednost

 **UPOZORENJE!** Držite bez opstrukcija otvore ventilacije koji se nalaze u okruženju uređaja ili su ugrađeni u strukturu uređaja.

 **UPOZORENJE!** Ne koristite mehaničke uređaje ili druge načine za ubrzavanje odleđivanja, osim onih preporučenih od strane proizvođača.

 **UPOZORENJE!** Nemojte oštetiti rashladno kolo.

 **UPOZORENJE!** Ne koristite druge električne uređaje (kao na pr. aparate za pravljenje sladoleda) unutar odeljka ovog uređaja, osim ako su one odobrene za ovu namenu od strane proizvođača.

 **UPOZORENJE!** Ne dodirivati sijalicu ukoliko je dugo uključena jer može biti jako vruća.<sup>1)</sup>

 **UPOZORENJE!** Kada postavljate uređaj, uverite se da kabl za napajanje nije umotan ili oštećen.

 **UPOZORENJE!** Nemojte postavljati vise prenosnih utičnica na zadnjoj strani uređaja.

- Nemojte držati eksplozivne supstance, kao što su aerosol limenke sa zapaljivim gasovima, u ovom uređaju.

- Izobutan (R600a), kojeg sadrži rashladno kolo ovog uređaja, je prirodni gas bez štetnog uticaja na životnu sredinu, ali je zapaljiv.

- Prilikom transporta i instalacije uređaja, uverite se da nijedan deo rashladnog kola ne bude oštećen.

- Izbegavajte otvorene plamenove i izvore paljenja

- Pažljivo provetrite prostoriju u kojoj je smešten uređaj.

- Opasno je menjati specifikacije ili ovaj uređaj na bilo koji način.

Svako oštećenje kabla za napajanje može prouzrokovati kratak spoj, vatru i/ili električni šok.

- Ovaj uređaj namenjen je upotrebi u domaćinstvu i sličnim upotrebama, kao što su

- kuhinje u radnjama, kancelarijama i drugim radnim okruženjima;

- farme i sobe dostupne gostima u hotelima, motelima i drugim okruženjima boravišnog tipa

1) Ukoliko ima osvetljenja u odeljku uređaja.

## **Sigurnosna upozorenja**

---

- okruženjima tipa noćenje s doručkom;
- ugostiteljstvu i sličnim namenama koja ne spadaju u maloprodaju.

 **UPOZORENJE!** Svaki električni deo (utikač, kabl za napajanje, kompresor i td.) mora biti zamenjen od strane kvalifikovanog tehničara ili ovlašćenog servisnog agenta.

 **UPOZORENJE!** Sijalica koja se koristi u uređaju je “sijalica sa posebnom namenom” koja se može koristiti samo kao pomoćni deo uređaja.

Ova “sijalica sa posebnom upotrebom” ne može se koristiti za sobno osvetljenje u domaćinstvu.<sup>1)</sup>

- Nemojte koristiti produžne kablove.
- Uverite se da utikač nije prignječen ili oštećen na zadnjoj strani uređaja. Prignječeni ili oštećeni utikač može dovesti do pregrevanja i izazvati požar.
- Uverite se da možete doći do strujnog utikača uređaja.
- Nemojte vući kabl za napajanje.
- Ukoliko je utikač slabo povezan, ne ubacujte u utičnicu. Postoji rizik od elektrošoka ili požara.
- Ne smete rukovati uređajem bez lampe.
- Ovaj uređaj je težak. Voditi računa prilikom pomeranja.
- Ne uklanjajte i ne dodirujte stvari iz zamrzivača ukoliko su vam ruke vlažne/mokre, jer može doći do ogrebotina na koži ili promrzlina.
- Izbegavajte dugo izlaganje uređaja dnevnoj svetlosti.

### **Svakodnevna upotreba**

- Ne stavljajte ništa vruće na plastične delove u uređaju.
- Ne stavljajte prehrambene proizvode direktno uz zadnji zid.
- Jednom odmrznuta hrana ne sme se ponovo zamrzavati.<sup>1)</sup>
- Otpremite hranu za pakovanje prema uputstvima proizvođača za otpremanje hrane za zamrzavanje.<sup>1)</sup>
- Preporuke proizvođača za skladištenje hrane u uređaju moraju se strogo poštovati. Pogledajte relevantna uputstva.

<sup>1)</sup> Ukoliko ima osvetljenja u odeljku uređaja.

## **Sigurnosna upozorenja**

---

- Nemojte stavljati gazirana pića u odeljak za zamrzavanje, jer dolazi do stvaranja pritiska unutar ambalaže, što može dovesti do eksplozije i oštećenja na uređaju. <sup>1)</sup>
- Kocke leda mogu da dovedu do promrzlina ukoliko se koriste odmah po vađenju iz uređaja. <sup>1)</sup>
- Da biste izbegli kontaminaciju hrane, obratite pažnju na sledeće instrukcije
- Otvaranje vrata na duži period može da uzrokuje značajan porast temperature u pregradama uređaja.
- Redovno čistite površine koje mogu da stupe u kontakt sa hranom i dostupnim drenažnim sistemima.
- Očistite rezervoar za vodu ako ne se koristi 48 časa; isperite sistem za vodu povezan sa vodosnabdevanjem ako voda nije tekla 5 dana.
- U frižideru čuvajte sirovo meso i ribu u odgovarajućim posudama, tako da ne dođe u kontakt sa drugom hranom ili da ne kaplje na drugu hranu.
- Odeljci sa dve zvezde (ukoliko ih ima u uređaju) pogodni su za čuvanje prethodno zamrznute hrane, čuvanje ili pravljenje sladoleda ili ledenih kocki.
- Odeljci sa jednom, dve ili tri zvezde (ukoliko ih ima u uređaju) nisu pogodni za zamrzavanje sveže hrane.
- Ukoliko je aparat za hlađenje ostavljen prazan na duži period, isključite ga, odmrznite, očistite, osušite i ostavite vrata otvorena da sprečite razvoj plesni u uređaju.

## **Održavanje i čišćenje**

- Pre održavanja, isključite uređaj i izvadite utikač iz zidne utičnice.
- Nemojte čistiti uređaj metalnim predmetima.
- Nemojte koristiti oštre predmete za uklanjanje mraza u uređaju. Koristite plastičnu grebalicu. <sup>1)</sup>
- Redovno proveravajte odvod zamrznute vode u frižideru. Po potrebi, očistite odvod.

<sup>1)</sup> Ukoliko postoji odeljak zamrzivača.

## Sigurnosna upozorenja

---

Ukoliko je odvod blokiran, voda će se sakupljati na dnu uređaja.<sup>2)</sup>

### Postavljanje

**Važno!** Kod električnog povezivanja pažljivo pratite date instrukcije u određenim odeljcima.

- Raspakujte uređaj i proverite da na njemu nema oštećenja. Nemojte povezivati uređaj ukoliko je oštećen. Prijavite moguća oštećenja odmah prodavnici u kojoj ste kupili uređaj. U tom slučaju sačuvajte ambalažni materijal.
- Preporučuje se da sačekate najmanje 4 sata pre povezivanja uređaja kako bi se ulje u kompresoru rasporedilo pravilno.
- Obezbediti adekvatan protok vazduha oko uređaja, kako ne bi došlo do pregrevanja. Da biste obezbedili dovoljno vazduha, pratite relevantna uputstva za postavljanje.
- Izbegavati da štitnici uređaja dodiruju zid ili tople delove (kompresor, kondenzator) kako biste sprečili moguće gorenje uređaja.
- Uređaj ne sme biti postavljen u blizini radijatora ni šporeta.
- Uverite se da je utičnica dostupna nakon postavljanja uređaja.

### Servisiranje

- Svaka električna intervencija koja zahteva servisiranje uređaja mora biti obavljena od strane kvalifikovanog električara ili kompetentne osobe.
- Ovaj proizvod mora biti servisiran od strane ovlašćenog servisnog centra, i mogu se koristiti samo originalni rezervni delovi.

### Saveti za uštedu energije

- Nemojte stavljati toplu hranu u uređaj;
- Nemojte držati spakovanu hranu blizu jednu drugoj jer to sprečava cirkulisanje vazduha;
- Uverite se da hrana ne dodiruje zidove odeljaka;

1) Ukoliko postoji odeljak zamrzivača.



2) Ukoliko postoji odeljak za čuvanje sveže hrane.

## Sigurnosna upozorenja

---

- Ukoliko dođe do nestanka struje, nemojte otvarati vrata;
- Nemojte često otvarati vrata;
- Nemojte držati vrata dugo otvorena;
- Nemojte podešavati termostat na suviše niske temperature;
- Sve dodatke, kao što su fioke, pregrade na vratima, treba držati zbog manje potrošnje električne energije.

## Zaštita životne sredine

 Ovaj uređaj ne sadrži gasove koji mogu oštetiti ozonski omotač, kao ni rashladno kolo ni izolacioni materijal. Uređaj ne treba odstraniti zajedno sa gradskim smećem. Izolaciona pena sadrži zapaljive gasove: ovaj uređaj treba odložiti u skladu sa zakonskom regulativom za otklanjanje uređaja dobijenom od lokalnih vlasti. Izbegavajte oštećenja rashladnog dela, naročito toplotnog grejača. Materijali korišćeni na ovom uređaju koji su označeni simbolom  mogu se reciklirati.



Simbol na proizvodu ili njegovoj ambalaži označava da se s tim proizvodom ne sme postupati kao s kućnim otpadom. Umesto toga, proizvod treba da bude uklonjen od strane odgovarajućeg centra za reciklažu elektronske i električne opreme. Ispravnim uklanjanjem ovog proizvoda, pomažete u sprečavanju potencijalnih negativnih posledica na životnu sredinu i zdravlje ljudi, koji bi inače mogli biti ugroženi neodgovarajućim rukovanjem otpadom ovog proizvoda. Za detaljnije informacije o recikliranju ovog uređaja, molimo kontaktirajte odgovarajuću lokalnu ustanovu, službu za odlaganje kućnog otpada ili prodavnicu u kojoj ste kupili uređaj.

## Sigurnosna upozorenja

---

### Materijali za ambalažu

Materijali sa simbolom  mogu se reciklirati. Odložite materijal za pakovanje u adekvatne kontejnere za reciklažu.

### Odlaganje uređaja

1. Isključite glavni utikač iz utičnice.
2. Isecite kabl za napajanje i odložite ga.

## UPOZORENJE!



Tokom upotrebe, servisiranja i odlaganja uređaja, obratite pažnju na simbol sličan onome na levoj strani, koji se nalazi na zadnjoj strani uređaja (zadnja ploča ili kompresor) žute ili narandžaste boje.

To je simbol koji označava rizik od požara. U rashladnim cevima i kompresoru nalaze se zapaljivi materijali.

Molimo da uređaj udaljite od izvora vatre tokom upotrebe, servisiranja i odlaganja.

## Izgled uređaja

---

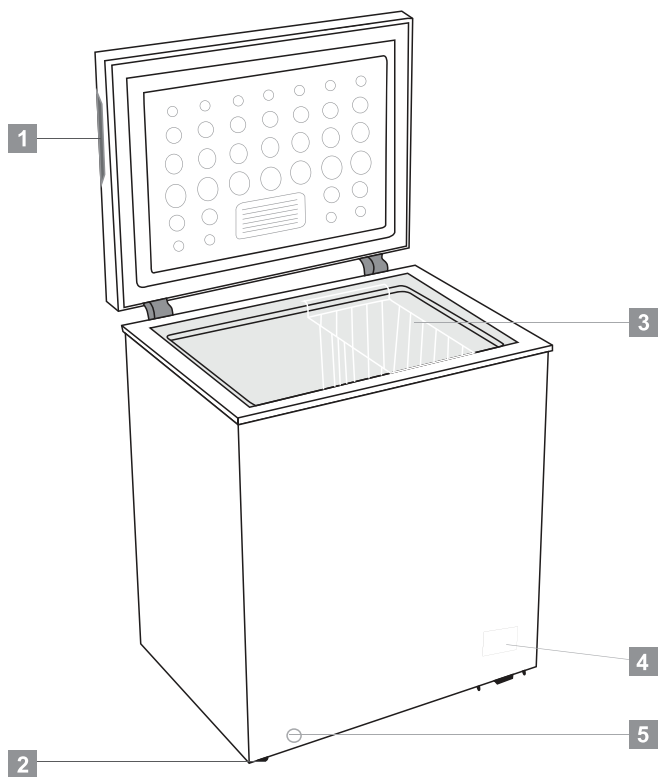

- 1 Udubljena drška
- 2 Točak (ili podesiva noga)
- 3 Korpa
- 4 Kontrolna tabla
- 5 Odvodna rupa

Napomena: Ovaj uređaj za hlađenje nije predviđen za upotrebu kao ugradni uređaj. Gornja slika je samo za referencu. Izgled stvarnog uređaja je verovatno drugačiji.

# Instalacija

## Prostorni zahtevi

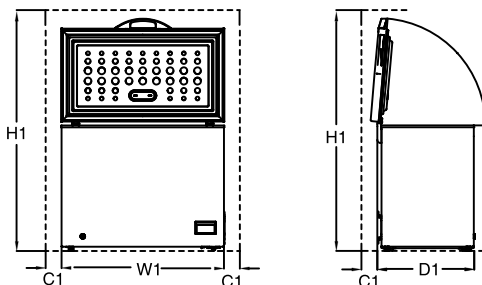

Prostorni zahtevi				
Model	W1 / mm (Širina proizvoda)	D1 / mm (Dubina proizvoda)	H1 / mm (Minimalna visina)	C1 / mm (Minimum prostora)
CF100EWN	646	545	1460	100
CF200EWN	906	545	1460	100
CF318EWN	1120	700	1600	100

Napomena: D1 ne predstavlja eksternu veličinu ručke.

## Pozicioniranje

Postavite ovaj uređaj na mesto gde sobna temperatura odgovara klimatskoj klasi naznačenoj na natpisnoj pločici uređaja: Za rashladne uređaje sa klimatskom klasom:

- Ispod normalne temperature: „ovaj rashladni uređaj predviđen je za upotrebu na sobnoj temperaturi u rasponu od 10 °C do 32 °C (SN);
- Normalna temperatura: „ovaj rashladni uređaj predviđen je za upotrebu na sobnoj temperaturi u rasponu od 16 °C do 32 °C (N);
- Ispod tropske temperature: „ovaj rashladni uređaj predviđen je za upotrebu na sobnoj temperaturi u rasponu od 16 °C do 38 °C (ST);
- Tropska temperatura: „ovaj rashladni uređaj predviđen je za upotrebu na sobnoj temperaturi od 16 °C do 43 °C (T);

## Mesto postavljanja uređaja

Uređaj treba da bude postavljen na udaljenosti od izvora toplote kao što su radijatori, bojleri, direktna sunčeva svetlost i dr. Uverite se da vazduh može slobodno da cirkuliše oko zadnjeg dela zamrzivača. Ukoliko je uređaj postavljen ispod visećih delova na zidu, a kako biste obezbedili najbolju funkcionalnost uređaja, minimalna udaljenost između poklopca uređaja i elementa montiranog na zid mora biti najmanje 100mm. Ipak, najidealnije je da se uređaj ne postavlja ispod montiranih delova na zidu. Nivelisanje uređaja moguće je pomoću jedne ili više nogara na postolju uređaja.

Ovaj rashladni uređaj nije predviđen za upotrebu kao ugradni uređaj.



**UPOZORENJE!** Neophodno je omogućiti isključivanje uređaja iz glavnog utikača; stoga utičnica mora biti dostupna nakon postavljanja uređaja.

## Električno povezivanje

Uverite se pre povezivanja da napon prikazan u tabeli odgovara naponu mreže vašeg domaćinstva. Utičnica u koju uključujete uređaj mora imati uzemljenje. Kabl za napajanje električnom energijom opremljen je kontaktima u tu svrhu. Ukoliko utičnica nije uzemljena, povežite uređaj na drugu utičnicu koja je u skladu sa osnovnim propisima, uz konsultaciju kvalifikovanog električara.

Proizvođač nije odgovoran ukoliko se ne preduzmu gore navedene mere opreza. Ovaj uređaj je izrađen u skladu sa direktivama EEC.



# Svakodnevna upotreba

## Prva upotreba

### Čišćenje unutrašnjosti

Pre prve upotrebe uređaja isperite unutrašnjost i sve unutrašnje dodatke mlakom vodom i neutralnim sapunom kako biste otklonili blago neprijatan miris karakterističan kod novog uređaja, zatim temeljno osušiti.

**Važna napomena!** Nemojte koristiti abrazivna sredstva ili deterdžente, jer će to oštetiti finu obradu uređaja.

## Podešavanje temperature

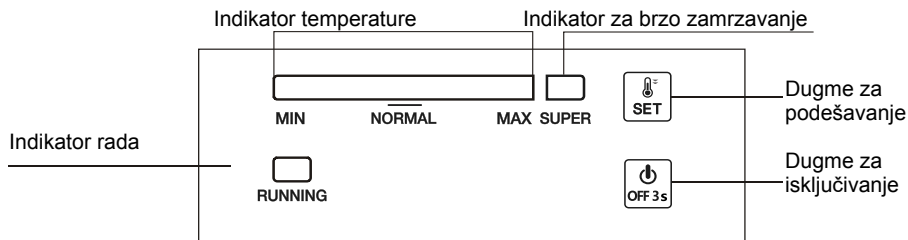

### 1.0. Električni priključak

Kada je uređaj uključen, sve LED indikatorske lampice će jednom trepnuti. Tada će uređaj nastaviti s prethodno postavljenim načinom rada kao pre nestanka struje.

### 2.0 Podešavanje temperature

- **Podešavanje:** Pritisnite dugme "SET", uđite u režim podešavanja temperature. Svakim pritiskom traka indikatora temperature povećava se za jednu skalu. Ova postavka radi u ciklusima. Temperatura se može kretati od skale MIN do skale MAX. Skala MAX je najhladnija. Temperatura se automatski podešava za 5 sekundi nakon zadnjeg pritiska.

Savet: Obično se preporučuje podešavanje temperature na "NORMALNO" ili hladnije za optimalno očuvanje hrane. Najduže vreme skladištenja u ovoj situaciji nije više od 1 meseca. Kada nije postavljena preporučena postavka može smanjiti vreme skladištenja.

- **SUPER režim zamrzavanja**
  - ✓ Pritisnite dugme "SET" uzastopno da biste ušli u "SUPER" način zamrzavanja sa Scale MAX, traka indikatora na levoj strani će se zatamniti dok će se indikatorska lampica "SUPER" uključiti. Ovaj način rada se automatski postavlja 5 sekundi nakon poslednjeg pritiska.
  - ✓ Kompresor nastavlja da radi u "SUPER" režimu zamrzavanja.
  - ✓ Ako "SUPER" način rada nastavi da radi 52 sata i ne zaustavi se ručno, sistem će automatski isključiti ovaj način rada, s temperaturom natrag na skali 5.

### 2.1 Uključivanje i isključivanje

Ako uređaj radi, pritisnite "ON/OFF" na 3 sekunde da isključite uređaj.

Ako je uređaj isključen, pritisnite "ON/OFF" na 3 sekunde da uključite uređaj.

## Svakodnevna upotreba

---

### 3.0 Indikatorska svetla

- Indikator temperature (jarko plava): Za podešavanje temperature od skale MIN do skale MAX. MAX je najhladnije.
- Indikatorska lampica za super zamrzavanje (jarko plava): Svetlo uključeno = U režimu „SUPER“; svetlo isključeno = izlaz iz “SUPER” režima.
- Lampica indikatora rada (svetlo zelena): Svetlo uključeno = kompresor radi; svetlo isključeno = kompresor se zaustavlja.
- 30 minuta nakon poslednje operacije, lampica indikatora će biti upaljena sa pola osvetljenosti.

### 4.0 Funkcija nastavljajna rada

Aparat će automatski nastaviti sa prethodno postavljenim načinom rada pre nestanka struje.

### 5.0 Alarm senzora za grešku temperature

Kada dođe do prekida veze ili kratkog spoja temperaturnog senzora, kao alarm za grešku, traka indikatora temperature će treptati s leva na desno svakih 0,5 sekundi.

## Svakodnevna upotreba

### Skladištenje hrane u zamrzivaču:

- Preporučuje se da zamrzivač bude podešen na -20°C osim u ekstremnim uslovima okoline.
- 4-6 sati pre zamrzavanja uključite funkciju brzog zamrzavanja da biste omogućili brže zamrzavanje.
- Vruća hrana mora da se ohladi na sobnu temperaturu pre odlaganja u odeljak zamrzivača.
- Hrana izrezana na male porcije će se brže smrznuti i lakše će se odmrznuti i kuvati.
- Bolje je spakovati hranu pre nego što je stavite u zamrzivač.
- Kako biste izbegli istek perioda skladištenja, obratite pažnju na datum zamrzavanja, vremensko ograničenje i naziv hrane na ambalaži u skladu sa periodima skladištenja različitih namirnica.
- Nemojte prekoračiti vreme skladištenja hrane koje preporučuju proizvođači. Iz zamrzivača izvadite samo potrebnu količinu hrane.
- Brzo konzumirajte odmrznutu hranu. Odmrznuta hrana se ne može ponovo zamrznuti osim ako nije kuvana. Nije bezbedno konzumirati nekuvanu ponovo zamrznutu svežu hranu.
- Kada zamrzavate svežu hranu, izbegavajte da dođe u kontakt sa već smrznutom hranom. To može uzrokovati odmrzavanje već smrznutih namirnica.

### Prilikom skladištenja komercijalno smrznute hrane, pratite ove smernice:

Uvek se pridržavajte uputstava proizvođača za vreme koliko treba da čuvate hranu.

Nemojte da prekoračite ove smernice!

- Pokušajte da vreme između kupovine i skladištenja bude što kraće kako biste sačuvali kvalitet hrane.
- Kupujte smrznutu hranu koja je čuvana na temperaturi od -18 °C ili nižoj.
- Izbegavajte kupovinu hrane koja ima led ili mraz na ambalaži - Ovo ukazuje na to da su proizvođači možda bili delimično odmrznuti i ponovo zamrznuti u nekom trenutku - porast temperature utiče na kvalitet hrane.
- Preporučujemo postavku temperature od 4°C za odeljak za svežu hranu i -20°C za odeljak za zamrzavanje kako bi se postiglo bolje očuvanje hrane.
- Sa izuzetkom ekstremnih uslova u ambijentu, ako je temperatura podešena na preporučene vrednosti kao +4°C/-20°C, ukupna svežina će se produžiti u odeljcima za svežu hranu i u zamrzivaču. Ako je temperatura odeljka za svežu hranu postavljena na nižu, sveže voće i povrće može biti delimično zamrznuto ili izloženo hladnoći, dok viši nivo temperature može uzrokovati brže kvarenje lako kvarljivih namirnica (mlečni proizvodi, mesne prerađevine).

# Svakodnevna upotreba

---

## Svakodnevna upotreba

### Zamrzavanje sveže hrane

- Zamrzivač je pogodan za zamrzavanje sveže hrane i skladištenje zamrznute i duboko zamrznute hrane na duži vremenski period.
- Stavite svežu hranu u odeljak na dnu uređaja.
- Maksimalna količina hrane koja može biti zamrznuta u roku od 12 sati izložena je u tabeli.
- Proces zamrzavanja traje 12 sati: tokom ovog perioda nemojte dodavati drugu hranu da se zamrzne.

### Skladištenje zamrznute hrane

Kada prvi put uključujete uređaj ili nakon perioda nekorišćenja uređaja, pre stavljanja hrane u zamrzivač pustite da uređaj radi najmanje 2 sata na maksimalnoj temperaturi.

**Važna napomena!** U slučaju neplaniranog odmrzavanja, na primer ukoliko duže nije bilo struje od vrednosti prikazanih u tehničkim karakteristikama pod stavkom "vreme odmrzavanja", odmrznuta hrana mora biti konzumirana u kratkom vremenskom roku ili odmah skuvana i tek nakon kuvanja ponovo zamrznuta.

### Otapanje

Duboko zamrznuta ili zamrznuta hrana pre upotrebe treba da se otopi u frižideru ili na sobnoj temperaturi, u zavisnosti od raspoloživog vremena za ovaj proces.

Mali delovi mogu se kuvati iako su još zamrznuti, direktno iz zamrzivača. U tom slučaju, kuvanje će trajati duže.

## Korisni saveti

### Saveti za zamrzavanje

Da bismo vam pomogli u većini slučajeva zamrzavanja namirnica, evo nekoliko važnih saveta:

- maksimalna količina hrane koja može biti zamrznuta u roku od 12 sati izložena je u tabeli;
- proces zamrzavanja traje 12 sati: tokom ovog perioda nemojte dodavati drugu hranu da se zamrzne
- da biste dobili najbolje rezultate zamrzavanja, pokrenite SUPER funkciju 24 sata pre stavljanja hrane u uređaj;
- zamrzavati samo vrhunski kvalitetnu, svežu i temeljno očišćenu hranu;
- otpremajte hranu u malim porcijama kako bi omogućili brzo i potpuno zamrzavanje, i tako omogućite naknadno odmrzavanje samo potrebne količine;
- uvijte hranu u aluminijumsku ili polietilensku foliju i uverite se da su pakovanja hermetički zatvorena;
- ne dozvolite da sveža nezamrznuta hrana dolazi u dodir sa već zamrznutom hranom, kako bi izbegli porast temperature ranije zamrznute hrane;

# Svakodnevna upotreba

- nemasna hrana bolje i duže se čuva od masne hrane; so smanjuje dužinu čuvanja hrane;
- komadi leda ukoliko se konzumiraju odmah nakon vađenja iz zamrzivača, mogu izazvati oštećenja na koži;
- preporučljivo je da se na svakom pojedinačnom pakovanju označi datum zamrzavanja i omogući vam da pratite vreme skladištenja.

## Saveti za otpremanje zamrznute hrane

Da biste postigli najbolje performanse ovog uređaja, trebalo bi da:

- se uverite da je komercijalna zamrznuta hrana adekvatno spakovana od strane prodavca;
- budete sigurni da je zamrznuta hrana premeštena iz prodavnice do zamrzivača u što kraćem vremenskom roku;
- ne otvarate često vrata ili ih ostavljate otvorena duže nego što je neophodno.
- jednom odmrznuta, hrana se kvari i ne može se ponovo zamrzavati.
- ne dozvolite da istekne vreme dozvoljeno za držanje hrane u zamrzivaču od strane proizvođača hrane.

## Čišćenje

Iz higijenskih razloga unutrašnjost uređaja, uključujući unutrašnje sastavne delove moraju se redovno čistiti.



**Oprez!** Uređaj ne sme biti uključen prilikom čišćenja. Postoji opasnost od elektrošoka! Pre čišćenja isključite uređaj i uklonite utikač iz utičnice. Nikada nemojte čistiti uređaj paročistačem. Vлага se može zadržati na električnim delovima, opasnost od elektrošoka! Vrela para može dovesti do oštećenja plastičnih delova. Uređaj mora biti suv pre nego što se ponovo pusti u rad.

**Važno!** Eterična ulja i organski rastvarači mogu reagovati sa plastičnim delovima, na primer limunov sok ili sok od pomorandže, butema kiselina, sredstva za čišćenje koja sadrže sirćetnu kiselinu.

- Nemojte dozvoliti da takve supstance dođu u kontakt sa delovima uređaja.
- Nemojte koristiti nikakva abrazivna sredstva.
- Odstranite hranu iz zamrzivača. Čuvajte je na hladnom mestu, dobro pokrivenu.
- Isključite aparat i izvucite utikač sa električne mreže ili isključite uređaj ili prekidačna osigurača.
- Očistite uređaj i unutrašnje delove krpom i mlakom vodom. Nakon čišćenja obrišite čistom vodom i dobro osušite.
- Skupljanje prašine na kondenzatoru povećava upotrebu električne energije. Zbog toga pažljivo čistite kondenzator na zadnjoj strani uređaja jednom godišnje mekanom četkom ili usisivačem. <sup>1)</sup>
- Nakon što je sve osušeno ponovo pustite uređaj u rad.

## Odmrzavanje zamrzivača

Zamrzivač će svakako vremenom biti prekriven mrazom. Ovo treba da se ukloni. Nikada ne koristite oštri metalni alat da ostružete mraz sa isparivača jer ga možete oštetiti.

Međutim, kada led postane veoma gust na unutrašnjoj strani, pristupite odmrzavanju na sledeći način:

- Isključite uređaj. Uklonite odvodni čep iz unutrašnjosti zamrzivača. Odmrzavanje obično traje nekoliko sati. Da biste ubrzali odmrzavanje ostavite otvorena vrata zamrzivača.
- za ispuštanje, postavite tacnu ispod spoljašnjeg čepa za odvod.



Okrenite toččić za odvod za 180 stepeni. To će dozvoliti da voda isteče iz ležišta. Po završetku gurnite toččić za odvod. Priključite odvodni čep u odeljak zamrzivača.

Napomena: Nadgledajte posudu ispod odvoda kako biste izbegli prelivanje.

- Obrišite unutrašnjost zamrzivača i vratite električni utikač u električnu utičnicu.
- Vratite kontrolor temperature na željeno podešavanje.



1) Ukoliko je kondenzator na zadnjoj strani uređaja.

## Svakodnevna upotreba

### Rešavanje problema



**Oprez!** Pre rešavanja problema, isključite kabl za napajanje. Samo kvalifikovani električar može otkloniti kvar koji nije naveden u ovom uputstvu.

**Važno!** Prilikom normalne upotrebe prisutni su određeni zvuci (kompresor, cirkulacija rashladnog sredstva).

Problem	Mogući uzrok	Rešenje
Uređaj ne radi	Glavni utikač nije uključen ili je oslabio.	Priključite glavni utikač.
	Osigurač je pregoreo ili je u kvaru	Proverite osigurač, zamenite ukoliko je potrebno.
	Utičnica je neispravna	Neispravne utičnice mora zameniti električar.
Hrana je previše topla	Temperatura nije dobro podešena	Molimo da pogledate u odeljku <b>Podešavanje početne temperature</b>
	Vrata su otvorena duži period	Držite vrata otvorenim samo koliko je neophodno
	Velika količina tople hrane je otpremljena u uređaj tokom prethodna 24 sata	Podesite regulator temperature privremeno na nižu temperaturu
	Uređaj je blizu izvora toplote	Molimo da pogledate u odeljku Instalacija uređaja i njegovo postavljanje
Uređaj previše hladi	Temperatura je podešena na hladno	Podesite regulator temperature privremeno na nižu temperaturu
Netipična buka	Uređaj nije nivelisan.	Podesite nožice za nivelisanje.
	Uređaj dodiruje zid ili druge predmete	Blago pomerite uređaj.
	Sastavni deo, na primer cev sa zadnje strane aparata dodiruje zid ili drugi deo uređaja.	Ukoliko je potrebno, pažljivo pomerite taj deo
Voda je na podu	Odvod za vodu je blokiran.	Pogledajte odeljak Čišćenje i nega
Delovi sa strane su vrel	To je normalno. Toplotna razmena je u bočnim panelima.	Uzmite rukavice da dodirnete delove sa strane ukoliko je potrebno.

Ukoliko se kvar ponovo javi, kontaktirajte Servisni centar.

## ODLAGANJE



Ovaj simbol označava da se ovaj proizvod ne sme odlagati sa drugim kućnim otpadom na kraju njegovog radnog veka. Korišćeni uređaj se mora vratiti na zvanično sabirno mesto za reciklažu električnih i elektronskih uređaja. Da biste pronašli ove sisteme za prikupljanje, obratite se lokalnim vlastima ili prodavcu kod kojeg je proizvod kupljen. Svako domaćinstvo ima važnu ulogu u obnavljanju i reciklaži starih uređaja. Odgovarajuće odlaganje iskorišćenog uređaja pomaže u sprečavanju potencijalnih negativnih posledica po životnu sredinu i ljudsko zdravlje.

### SB

#### ODRICANJE OD ODGOVORNOSTI / UPOZORENJE

Neki (jednostavni) kvarovi mogu biti adekvatno rešeni od strane krajnjeg korisnika bez ikakvih bezbednosnih problema ili nesigurne upotrebe, pod uslovom da se izvode u granicama i u skladu sa sledećim uputstvima (pogledajte odeljak „Samopopravka“).

Stoga, osim ako nije drugačije odobreno u odeljku „Samopopravka“ u nastavku, popravke će biti adresirane na registrovane profesionalne servisere kako bi se izbegli bezbednosni problemi. Registrovani profesionalni serviser je profesionalni serviser kojem je proizvođač odobrio pristup uputstvima i listi rezervnih delova ovog proizvoda prema metodama opisanim u zakonodavnim aktima u skladu sa Direktivom 2009/125/EC.

**Međutim, samo servisni agent (tj. ovlašćeni profesionalni serviser) kojeg možete kontaktirati putem telefonskog broja navedenog u korisničkom priručniku/garantnom listu ili preko vašeg ovlašćenog distributera može pružati uslugu pod uslovima garancije. Stoga, imajte na umu da popravke od strane profesionalnih serviserata (koje Beko nije ovlastio) poništavaju garanciju.**

#### Samopopravka

Krajnji korisnik može izvršiti samopopravku za sledeće rezervne delove: ručke za vrata, šarke za vrata, fioke, korpe i zaptivke za vrata (ažurirana lista je dostupna i na [support.beko.com](http://support.beko.com) od 1. marta 2021).

Osim toga, kako bi se osigurala bezbednost proizvoda i sprečio rizik od ozbiljnih povreda, spomenuta samopopravka mora da se obavi prema uputstvima u korisničkom priručniku za samopopravke ili koja su dostupna na [support.beko.com](http://support.beko.com). Radi vaše bezbed-

nosti, isključite proizvod pre pokušaja samopopravke.

Pokušaji popravke i popravke od strane krajnjih korisnika za delove koji nisu uključeni u takvu listu i/ili ne prate uputstva u korisničkim priručnicima za samopopravku ili koji su dostupni na [support.beko.com](http://support.beko.com), mogu dovesti do bezbednosnih problema koji se ne mogu pripisati kompaniji Beko, i poništavaju garanciju na proizvod.

Stoga se krajnjim korisnicima preporučuje da se suzdrže od pokušaja popravki koje ne spadaju u pomenutu listu rezervnih delova, kontaktirajući u takvim slučajevima ovlašćene profesionalne servisere ili registrovane profesionalne servisere. Naprotiv, takvi pokušaji krajnjih korisnika mogu uzrokovati bezbednosne probleme i oštetiti proizvod i nakon toga uzrokovati požar, poplavu, strujni udar i ozbiljne telesne povrede.

Na primer, ali ne ograničavajući se na, sledeće popravke moraju biti upućene ovlašćenim profesionalnim serviserima ili registrovanim profesionalnim serviserima: kompresor, rashladni krug, glavna ploča, ploča invertera, ploča za prikaz itd.

Proizvođač/prodavac se ne može smatrati odgovornim u bilo kojem slučaju kada se krajnji korisnici ne pridržavaju gore navedenog.

Raspoloživost rezervnih delova za frižider koji ste kupili je 10 godina. Tokom ovog perioda biće dostupni originalni rezervni delovi za ispravan rad frižidera. Minimalni period garancije za frižider koji ste kupili je 24 meseca.

#### Informacije o sortiranju ambalaže

Skenirajte QR kod koji se nalazi na spoljnom pakovanju proizvoda kako biste pronašli sve informacije koje se odnose na ambalažu i kako upravljati ambalažnim otpadom.





**VODORAVNI ZAMRZIVAČ**  
**UPUTSTVO ZA UPOTREBU**



CF100EWN  
CF200EWN  
CF200CWN  
CF200DWN  
CF316EWN  
CF316EIWN

CE

BS





## INFORMACIJA



**ENERG** 



SUPPLIER'S NAME

MODEL IDENTIFIER

(\*)

A

A

Podacima o modelu pohranjenim u bazi podataka proizvoda možete pristupiti ulaskom na sljedeću web stranicu i traženjem identifikacijske oznake vašeg modela (\*) na energetske naljepnici.

<https://eprel.ec.europa.eu/>

## **Sigurnosna upozorenja**

---

U Vašem je interesu da osigurate pravilnu i sigurnu upotrebu, te prije postavljanja i prve upotrebe uređaja, pažljivo pročitajte ovaj korisnički priručnik, uključujući njegove savjete i upozorenja. Da biste izbjegli nepotrebne greške i nezgode, neophodno je da svi korisnici uređaja budu detaljno upoznati sa njegovim radom i sigurnim funkcijama. Sačuvajte ovo uputstvo i osigurajte da ostane uz uređaj ako mu mijenjate mjesto ili ga prodajete, tako da svi koji ga koriste tokom njegovog vijeka trajanja budu pravilno obavješteni o upotrebi i sigurnosti uređaja.

Radi sigurnosti života i imovine pridržavajte se instrukcija u ovom korisničkom priručniku, jer proizvođač ne snosi odgovornost za štetu uzorkovanu nepoštovanjem mjera opreza.

### **Sigurnost djece i osoba sa smanjenim sposobnostima**

- Ovaj aparat mogu koristiti djeca uzrasta od 8 i više godina i osobe sa smanjenim fizičkim, osjetilnim ili mentalnim sposobnostima ili nedostatkom iskustva i znanja, ako su pod nadzorom ili ako su dobile uputstva kako da koriste uređaj na siguran način i razumiju opasnosti kojima mogu biti izloženi.
- Djeci između 3 i 8 godina dopušteno je da pune i prazne rashladne uređaje.
- Djeca moraju biti pod nadzorom te treba voditi računa da se ne igraju s uređajem.
- Čišćenje i održavanje uređaja ne smiju vršiti djeca osim ako imaju 8 ili više godina i ako su pod nadzorom.
- Čuvajte sav ambalažni materijal dalje od djece. Postoji rizik od gušenja.
- Ukoliko odlažete uređaj, izvucite utikač iz utičnice, odrežite naponski kabel (što je moguće bliže uređaju) i uklonite vrata kako biste spriječili da se deca igraju s uređajem, strujni udar ili da se djeca zatvore unutar uređaja.
- Ukoliko vaš stari uređaj ima magnetnu brtvu, razbijte ili uklonite je prije odlaganja starog uređaja. To će spriječiti da postane smrtonosna zamka za dijete.

# Sigurnosna upozorenja

---

## Opća sigurnost

 **UPOZORENJE!** Držite ventilacijske otvore, na kućištu ili na ugradbenoj strukturi uređaja, bez prepreka.

 **UPOZORENJE!** Ne koristiti mehaničke uređaje ili druga sredstva za ubrzavanje postupka odmrzavanja, osim onih koje je preporučio proizvođač.

 **UPOZORENJE!** Nemojte oštetiti rashladni krug.

 **UPOZORENJE!** Ne koristiti druge električne uređaje (kao na pr. aparate za pravljenje sladoleda) unutar odjeljaka ovog uređaja, osim ako nisu onog tipa koje je preporučio proizvođač.

 **UPOZORENJE!** Ne dodirujte sijalicu ukoliko je dugo uključena jer može biti jako topla.<sup>1)</sup>

 **UPOZORENJE!** Kada postavljate uređaj, uvjerite se da naponski kabel nije uvijen ili oštećen.

 **UPOZORENJE!** Nemojte postavljati više prenosnih utičnica na zadnjoj strani uređaja.

- Ne držite eksplozivne supstance, kao što su aerosolne limenke sa zapaljivim gasovima, u ovom uređaju.

- Izobutan (R600a), kojeg sadrži rashladni krug ovog uređaja, je prirodni gas bez štetnog uticaja na okolinu, ali je zapaljiv.

- Prilikom transporta i instaliranja uređaja, uvjerite se da ne dođe do oštećenja niti jednog dijela rashladnog kruga.

- Izbjegavajte otvorene plamenove i izvore paljenja.

- Pažljivo provjetrite prostoriju u kojoj je uređaj smješten.

- Opasno je mijenjati specifikacije ili ovaj uređaj na bilo koji način.

Svako oštećenje naponskog kabela može uzrokovati kratak spoj, vatru i/ili električni šok.

- Ovaj uređaj namijenjen je za uporabu u domaćinstvu i za slične namjene kao što su:

- kuhinje u trgovinama, kancelarijama i drugim radnim prostorima;

- farme i sobe dostupne gostima u hotelima, motelima i drugim smještajnim prostorijama;

1) Ukoliko ima osvjettjenja u odjeljku uređaja.

## **Sigurnosna upozorenja**

---

- smještajima tipa noćenje s doručkom;
- ugostiteljstvu i sličnim namjenama koje ne spadaju u maloprodaju.

 **UPOZORENJE!** Svaki električni dio (utikač, naponski kabel, kompresor i td.) mora zamijeniti kvalifikovani tehničar ili druga ovlašćena osoba.

 **UPOZORENJE!** Sijalica koja se koristi u uređaju je “sijalica s posebnom namjenom” koja se može koristiti samo kao pomoćni dio uređaja.

Ova “sijalica s posebnom namjenom” ne može se koristiti za sobno osvjetljenje u domaćinstvu.<sup>1)</sup>

- Nemojte koristiti produžne kablove.
- Uvjerite se da utikač nije prignječen ili oštećen na zadnjoj strani uređaja. Prignječeni ili oštećeni utikač može dovesti do pregrijavanja i izazvati požar.
- Uvjerite se da možete doći do strujnog utikača uređaja.
- Nemojte vući naponski kabel.
- Ukoliko je utičnica slabo povezana, ne ubacujte utikač. Postoji rizik od strujnog udara ili požara.
- Ne smijete rukovati uređajem bez sijalice.
- Ovaj uređaj je težak. Vodite računa prilikom pomijeranja.
- Ne uklanjajte i ne dodirujte stvari iz zamrzivača ukoliko su vam ruke vlažne/mokre, jer može doći do ogrebotina na koži ili promrzlina.
- Izbjegavajte dugo izlaganje uređaja dnevnoj svjetlosti.

### **Svakodnevna upotreba**

- Ne stavljajte ništa vruće na plastične dijelove u uređaju.
- Ne stavljajte prehrambene proizvode direktno uz zadnji zid.
- Jednom odmrznuta hrana ne smije se ponovo zamrzavati. <sup>1)</sup>
- Otpremite hranu za pakovanje prema uputstvu proizvođača za otpremanje hrane za zamrzavanje. <sup>1)</sup>
- Preporuke proizvođača za čuvanje hrane u uređaju moraju se strogo poštovati. Pogledajte relevantna uputstva.

<sup>1)</sup> Ukoliko ima osvjetljenja u odjeljku uređaja.

## **Sigurnosna upozorenja**

---

- Nemojte stavljati gazirana pića u odjeljak za zamrzavanje, jer dolazi do stvaranja pritiska unutar ambalaže, što može dovesti do eksplozije i oštećenja na uređaju. <sup>1)</sup>
- Kocke leda mogu dovesti do promrzlina ukoliko se koriste odmah nakon vađenja iz uređaja. <sup>1)</sup>
- Da biste izbjegli kontaminaciju hrane, obratite pažnju na sljedeće instrukcije:
- Otvaranje vrata na duži period može uzrokovati značajan porast temperature u pregradama uređaja.
- Redovno čistite površine koje mogu stupiti u kontakt s hranom i dostupnim sistemima odvoda.
- Očistite posudu za vodu ako ne se koristi 48 sata; isperite sistem za vodu povezan sa vodosnabdijevanjem ako voda nije oticala 5 dana.
- U hladnjaku čuvajte sirovo meso i ribu u odgovarajućim posudama, da ne dođe u kontakt s drugom hranom ili da ne kaplje na drugu hranu.
- Odjeljci sa dvije zvijezde (ukoliko ih ima u uređaju) pogodni su za čuvanje prethodno smrznute hrane, čuvanje ili spremanje sladoleda ili ledenih kocki.
- Odjeljci s jednom, dvije ili tri zvjezdice (ako ih ima u uređaju) nisu prikladni za zamrzavanje svježih namirnica.
- Ako hladnjak ostavite prazan duže vrijeme, isključite ga, odmrznite, očistite, osušite i ostavite otvorena vrata kako biste spriječili pojavu plijesni u uređaju.

## **Održavanje i čišćenje**

- Prije održavanja isključite uređaj i izvucite utikač iz zidne utičnice.
- Uređaj nemojte čistiti metalnim predmetima.
- Ne koristite oštre predmete za uklanjanje leda s uređaja. Koristite plastični strugač. <sup>1)</sup>
- Redovno provjetravajte odvod smrznute vode u hladnjaku. Ako je potrebno, očistite odvod.

<sup>1)</sup> Ukoliko postoji odjeljak zamrzivača.

## Sigurnosna upozorenja

---

Ako je odvod začepljen, voda će se skupljati na dnu uređaja.<sup>2)</sup>

### Postavljanje

**Važno!** Pri izradi električnih priključaka pažljivo slijedite relevantna uputstva u posebnim odjeljcima.

- Raspakujte uređaj i provjerite da na njemu nema oštećenja. Nemojte povezivati uređaj ukoliko je oštećen. Prijavite moguća oštećenja odmah trgovini u kojoj ste kupili uređaj. U tom slučaju sačuvajte ambalažni materijal.
- Preporučljivo je sačekati najmanje 4 sata prije spajanja uređaja kako bi se ulje u kompresoru pravilno rasporedilo.
- Omogućite odgovarajući protok vazduha oko uređaja kako biste spriječili pregrijavanje. Kako biste osigurali dovoljno vazduha, slijedite odgovarajuća uputstva za postavljanje.
- Izbjegavajte da štitnici uređaja dodiruju zidove ili vruće dijelove (kompresor, kondenzator) kako biste spriječili moguće gorenje uređaja.
- Uređaj se ne smije postavljati blizu radijatora ili peći.
- Provjerite je li utičnica dostupna nakon postavljanja uređaja.

### Servisiranje

- Svaki električni zahvat koji zahtijeva servisiranje uređaja mora obavljati kvalifikovani električar ili stručna osoba.
- Ovaj proizvod mora servisirati ovlašćeni servis, a smiju se koristiti samo originalni rezervni dijelovi.

### Savjeti za uštedu energije

- Ne stavljajte vruću hranu u uređaj;
- Nemojte skladištiti pakovanu hranu blizu jedna drugoj jer to sprječava cirkulaciju vazduha;
- Pazite da hrana ne dodiruje zidove odjeljaka;

1) Ukoliko postoji odjeljak zamrzivača.



2) Ukoliko postoji odjeljak za pohranu svježe hrane.

## Sigurnosna upozorenja

---

- Ako dođe do nestanka struje, ne otvarajte vrata;
- Nemojte često otvarati vrata;
- Nemojte držati vrata dugo otvorena;
- Ne postavljajte termostat na prenisku temperaturu;
- Određene dijelove, poput ladica, treba čuvati radi manje potrošnje električne energije.

### Zaštita životne sredine

 Ovaj uređaj ne sadrži gasove koji mogu oštetiti ozonski omotač, kao ni rashladni krug ni izolacijski materijal. Uređaj se ne smije odlagati zajedno s komunalnim otpadom. Izolacijska pjena sadrži zapaljive gasove: ovaj uređaj treba zbrinuti u skladu sa zakonskim propisima za odlaganje uređaja dobijenim od lokalnih vlasti. Izbjegavajte oštećenje rashladnog dijela, posebno grijaćeg elementa. Materijali korišćeni u ovom uređaju koji su označeni  simbolom mogu se reciklirati.



Simbol na proizvodu ili njegovoj ambalaži označava da se proizvod ne smije tretirati kao kućni otpad. Umjesto toga, proizvod treba odložiti u odgovarajućim centrima za recikliranje elektroničke i električne opreme. Pravilnim odlaganjem ovog proizvoda sprječavate potencijalne negativne posljedice za okolinu i ljudsko zdravlje, koje bi inače moglo biti ugroženo neadekvatnim odlaganjem ovog proizvoda. Za detaljnije informacije o recikliranju ovog uređaja obratite se odgovarajućem lokalnom uredu, uredu za zbrinjavanje kućnog otpada ili trgovini u kojoj ste kupili uređaj.

## Sigurnosna upozorenja

---

### Materijali za pakovanje

Materijali sa simbolom  mogu se reciklirati. Odložite materijal za pakovanje u odgovarajuće kontejnere za recikliranje.

### Odlaganje uređaja

1. Izvucite mrežni utikač iz utičnice.
2. Odrežite kabl za napajanje i odložite ga.

## UPOZORENJE!



Tokom upotrebe, servisiranja i odlaganja uređaja obratite pažnju na simbol sličan ovom lijevo, koji se nalazi na zadnjoj strani uređaja (zadnja ploča ili kompresor) žute ili narandžaste boje.

To je simbol koji ukazuje na opasnost od požara. Postoje zapaljivi materijali u rashladnim cijevima i kompresoru.

Držite uređaj dalje od izvora vatre tokom upotrebe, servisiranja i odlaganja.



## Izgled uređaja

---

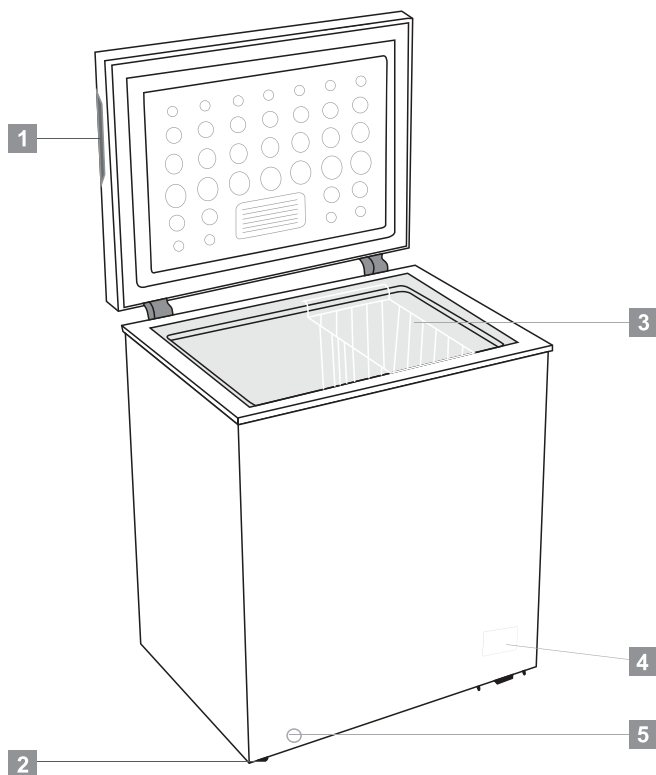

- 1 Udubljena ručka
- 2 Točak (ili podesiva noga)
- 3 Korpa
- 4 Kontrolna ploča
- 5 Odvodni otvor

Napomena: Ovaj rashladni uređaj nije namijenjen za upotrebu kao ugradni uređaj. Gornja slika služi samo kao referenca. Izgled stvarnog uređaja može biti drugačiji.

# Postavljanje

## Prostorni zahtjevi

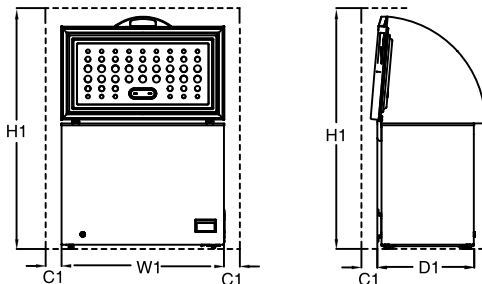

Prostorni zahtjevi				
Model	W1 / mm (Širina proizvoda)	D1 / mm (Dubina proizvoda)	H1 / mm (Minimalna visina)	C1 / mm (Minimum prostora)
CF100EWN	646	545	1460	100
CF200EWN	906	545	1460	100
CF316EWN	1120	700	1460	100

Napomena: D1 ne predstavlja spoljnu veličinu ručke.

## Pozicioniranje

Postavite ovaj uređaj na mjesto gdje sobna temperatura odgovara klimatskoj klasi navedenoj na natpisnoj pločici uređaja: Za rashladne uređaje s klimatskom klasom:

- Ispod normalne temperature: „ovaj rashladni uređaj namijenjen je za upotrebu na sobnoj temperaturi u rasponu od 10 °C do 32 °C (SN);
- Normalna temperatura: „ovaj rashladni uređaj namijenjen je za upotrebu na sobnoj temperaturi u rasponu od 16 °C do 32 °C (N);
- Ispod tropske temperature: „ovaj rashladni uređaj namijenjen je za upotrebu na sobnoj temperaturi u rasponu od 16 °C do 38 °C (ST);
- Tropska temperatura: „ovaj rashladni uređaj namijenjen je za upotrebu na sobnoj temperaturi od 16 °C do 43 °C (T);

## Mjesto postavljanja uređaja

Uređaj treba postaviti dalje od izvora toplote kao što su radijatori, bojleri, direktna sunčeva svjetlost itd. Provjerite može li vazduh slobodno cirkulisati oko zadnjeg dijela zamrzivača. Ukoliko se uređaj postavlja ispod visećih dijelova na zidu, a kako bi se osigurala najbolja funkcionalnost uređaja, minimalni razmak između poklopa uređaja i elementa montiranog na zid mora iznositi najmanje 100mm. No, najidealnije je da uređaj ne stoji ispod montiranih dijelova na zidu. Nivelisanje uređaja moguće je pomoću jedne ili više nožica na postolju uređaja.

Ovaj hladnjak nije namijenjen za upotrebu kao ugradni uređaj.



**UPOZORENJE!** Potrebno je omogućiti isključivanje uređaja iz glavnog utikača; stoga utičnica mora biti dostupna nakon postavljanja uređaja.

## Električni priključak

Prije spajanja provjerite odgovara li napon prikazan u tablici naponu vaše kućne mreže. Utičnica u koju uključujete uređaj mora biti uzemljena. Kabel za napajanje opremljen je kontaktima za tu svrhu. Ako utičnica nije uzemljena, spojite uređaj na drugu utičnicu koja je u skladu s osnovnim propisima, uz savjetovanje kvalifikovanog električara. Proizvođač nije odgovoran ako se gore navedene mjere opreza ne preduzmu. Ovaj uređaj je proizveden u skladu s EEC direktivama.

# Svakodnevna upotreba

## Prva upotreba

### Čišćenje unutrašnjosti

Prije prve upotrebe uređaja operite unutrašnjost i sve unutrašnje dodatke mlakom vodom i neutralnim sapunom kako biste uklonili pomalo neugodan miris karakterističan za novi uređaj, a zatim temeljno osušite.

**Važna napomena!** Nemojte koristiti abrazive ili deterdžente, jer će to oštetiti finu završnu obradu uređaja.

## Podešavanje temperature

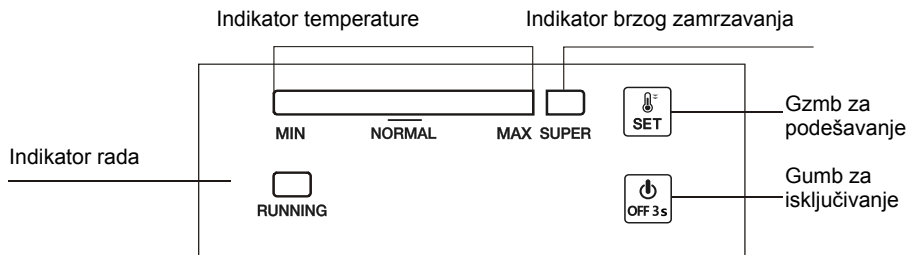

### 1.0. Električna veza

Kada je uređaj uključen, svi LED indikatori će zatreperiti jednom. Tada će uređaj nastaviti s prethodno postavljenim načinom rada kao i prije nestanka struje.

### 2.0 Podešavanje temperature

- **Podešavanje:** Pritisnite dugme "SET", uđite u način rada za podešavanje temperature. Svakim pritiskom traka indikatora temperature povećava se za jednu ljestvicu. Ova postavka radi u ciklusima. Temperatura se može kretati od MIN ljestvice do MAX ljestvice. MAX ljestvica je najhladnija. Temperatura se automatski postavlja 5 sekundi nakon zadnjeg pritiska.

Savjet: Obično se preporučuje postaviti temperaturu na "NORMALNO" ili nižu za optimalno očuvanje hrane. Najduže vrijeme skladištenja u ovoj situaciji nije duže od 1 mjeseca. Ako preporučena postavka nije postavljena, to može smanjiti vrijeme čuvanja.

- **SUPER način rada za zamrzavanje**
  - ✓ Više puta pritisnite dugme "SET" za ulazak u "SUPER" način zamrzavanja od MAX ljestvice, indikatorska traka na lijevoj strani će se zatamniti, dok će se svjetlo indikatora "SUPER" uključiti. Ovaj način se automatski postavlja 5 sekundi nakon zadnjeg pritiska.
  - ✓ Kompresor nastavlja raditi u "SUPER" načinu zamrzavanja.
  - ✓ Ako "SUPER" način rada nastavi raditi 52 sata i ne zaustavi se ručno, sistem će automatski isključiti ovaj način rada, s temperaturom natrag na skali 5.

### 2.1 Uključivanje i isključivanje

Ako uređaj radi, pritisnite "ON/OFF" na 3 sekunde da isključite uređaj.

Ako je uređaj isključen, pritisnite "ON/OFF" na 3 sekunde da uključite uređaj.

## Svakodnevna upotreba

---

### 3.0 Indikatorska svjetla

- Indikator temperature (jarko plavo): Za podešavanje temperature od MIN ljestvice do MAX ljestvice. MAX je najhladniji.
- Svjetlo indikatora super zamrzavanja (jarko plavo): svjetlo upaljeno = u "SUPER" načinu rada; svjetlo isključeno = izlaz iz "SUPER" načina.
- Lampica indikatora rada (svijetlo zelena): Svjetlo upaljeno = kompresor radi; svjetlo isključeno = kompresor se zaustavlja.
- 30 minuta nakon zadnje radnje, indikatorska lampica će biti upaljena na pola svjetline.

### 4.0 Funkcija nastavljanja rada

Uređaj će automatski nastaviti s prethodno postavljenim načinom rada prije nestanka struje.

### 5.0 Alarm senzora greške temperature

Kada je senzor temperature isključen ili u kratkom spoju, kao alarm za grešku, traka indikatora temperature će treperiti slijeva nadesno svakih 0,5 sekundi.

## Svakodnevna upotreba

### Čuvanje hrane u zamrzivaču:

---

- Preporučuje se da se zamrzivač postavi na -20°C osim u ekstremnim uslovima okoline.
- 4-6 sati prije zamrzavanja uključite funkciju brzog zamrzavanja kako biste omogućili brže zamrzavanje.
- Vruća hrana mora se ohladiti na sobnu temperaturu prije stavljanja u odjeljak zamrzivača.
- Hrana isječena na male porcije će se brže zamrznuti i lakše će se odmrzavati i kuvati.
- Hranu je bolje spakovati prije stavljanja u zamrzivač.
- Kako biste izbjegli istek roka čuvanja, obratite pažnju na datum zamrzavanja, rok i naziv hrane na ambalaži prema rokovima čuvanja različitih namirnica.
- Nemojte prekoračiti vrijeme čuvanja hrane koje preporučuju proizvođači. Iz zamrzivača izvadite samo potrebnu količinu namirnica.
- Odmrznutu hranu konzumirajte brzo. Odmrznuta hrana ne može se ponovo zamrzavati ako nije kuvana. Nije sigurno konzumirati nekuvanu ponovo zamrznutu svježu hranu.
- Kada zamrzavate svježu hranu, izbjegavajte da dođe u dodir s već zamrznutom hranom. To može uzrokovati odmrzavanje već zamrznute hrane.

### Kada skladištite komercijalno zamrznutu hranu, slijedite ove smjernice:

---

- Uvijek slijedite uputstva proizvođača o tome koliko dugo čuvati hranu. Nemojte prekoračiti ove smjernice:
- Nastojte da vrijeme između kupovine i skladištenja bude što kraće kako biste sačuvali kvalitet hrane.
- Kupujte smrznutu hranu koja je bila čuvana na temperaturi od -18 °C ili nižoj.
- Izbjegavajte kupovinu hrane koja ima led ili inje na ambalaži - To ukazuje na to da su proizvođači možda bili djelomično odmrznuti i ponovo zamrznuti u nekom trenutku - porast temperature utiče na kvalitet hrane.
- Preporučujemo postavku temperature od 4°C za odjeljak za svježiju hranu i -20°C za odjeljak za zamrzavanje kako biste postigli bolje očuvanje hrane.
- Uz izuzetak ekstremnih uslova okoline, ako je temperatura postavljena na preporučene vrijednosti kao što su +4°C/-20°C, ukupna svježina će se produžiti u odjeljcima za svježiju hranu i u zamrzivaču. Ako je temperatura odjeljka za svježije namirnice postavljena na niži nivo, svježije voće i povrće može biti djelomično zamrznuto ili izloženo hladnoći, dok viši nivo temperature može uzrokovati brže kvarenje lako kvarljivih namirnica (mliječnih proizvoda, mesnih proizvoda).

# Svakodnevna upotreba

---

## Svakodnevna upotreba

### Zamrzavanje svježe hrane

- Zamrzivač je prikladan za zamrzavanje svježe hrane i čuvanje smrznute i duboko smrznute hrane na duži vremenski period.
- Svježu hranu stavite u odjeljak na dnu uređaja.
- Maksimalna količina hrane koja se može zamrznuti unutar 12 sati prikazana je u tablici.
- Proces zamrzavanja traje 12 sati: u tom razdoblju nemojte dodavati drugu hranu za zamrzavanje.

### Skladištenje smrznute hrane

Prilikom prvog uključivanja uređaja ili nakon razdoblja nekorištenja uređaja, prije stavljanja hrane u zamrzivač, ostavite uređaj da radi najmanje 2 sata na najvećoj temperaturi.

**Važna napomena!** U slučaju neplaniranog odmrzavanja, npr. ako nije bilo struje duže od vrijednosti navedenih u tehničkim karakteristikama pod tačkom "vrijeme odmrzavanja", odmrznuta hrana mora biti konzumirani u kratkom vremenskom razdoblju ili odmah kuvati i ponovo zamrzavati tek nakon kuvanja.

### Otapanje

Smrznutu ili duboko smrznutu hranu prije upotrebe treba odmrznuti u hladnjaku ili na sobnoj temperaturi, zavisno od vremena koje je na raspolaganju za taj postupak.

Male porcije mogu se kuvati iako su još smrznute, direktno iz zamrzivača. U tom će slučaju kuvanje trajati duže.

## Korisni savjeti

### Savjeti za zamrzavanje

Kako bismo vam pomogli u većini slučajeva zamrzavanja namirnica, evo nekoliko važnih savjeta:

- maksimalna količina hrane koja se može zamrznuti unutar 12 sati prikazana je u tablici;
- postupak zamrzavanja traje 12 sati: u tom periodu nemojte dodavati drugu hranu za zamrzavanje;
- za najbolje rezultate zamrzavanja pokrenite SUPER funkciju 24 sata prije stavljanja hrane u uređaj;
- zamrzavajte samo vrhunsku, svježu i temeljno očišćenu hranu;
- hranu čuvajte u malim obrocima kako bi se omogućilo brzo i potpuno zamrzavanje, te tako omogućilo naknadno odmrzavanje samo potrebne količine;
- zamotajte hranu u aluminijumsku ili polietilensku foliju i provjerite jesu li pakovanja hermetički zatvorena;
- ne dopustite da svježa nezamrznuta hrana dođe u dodir s već zamrznutom hranom, kako biste izbjegli povećanje temperature prethodno zamrznute hrane;

# Svakodnevna upotreba

- nemasna hrana se čuva bolje i duže od masne hrane; so smanjuje dužinu skladištenja hrane;
- komadići leda, ako se konzumiraju odmah nakon vađenja iz zamrzivača, mogu oštetiti kožu;
- preporučljivo je označiti datum zamrzavanja na svakom pojedinačnom pakovanju i omogućiti praćenje vremena skladištenja.

## Savjeti za pakovanje zamrznute hrane

Da biste dobili najbolje performanse ovog uređaja, trebali biste:

- se uvjerite da je komercijalna zamrznuta hrana adekvatno zapakovana od strane prodavača;
- pobrinite se da zamrznuta hrana bude premještena iz trgovine u zamrzivač u najkraćem mogućem roku;
- ne otvarajte vrata često i ne ostavljajte ih otvorena duže nego što je potrebno.
- jednom odmrznuta hrana se kvari i ne može se ponovo zamrznuti.
- nemojte dopustiti da istekne vrijeme dopušteno za držanje hrane u zamrzivaču od strane proizvođača hrane.

## Čišćenje

Iz higijenskih razloga, unutrašnjost uređaja, uključujući unutrašnje komponente, moraju se redovno čistiti.



**Oprez!** Uređaj ne smije biti uključen tokom čišćenja. Postoji opasnost od strujnog udara! Prije čišćenja isključite uređaj i izvucite utikač iz utičnice. Nikada nemojte čistiti uređaj parnim čistačem. Vlaga se može nakupiti na električnim dijelovima, opasnost od strujnog udara! Vruća para može oštetiti plastične dijelove. Uređaj mora biti suv prije ponovnog puštanja u rad.

**Važno!** Eterična ulja i organska otapala mogu reagovati s plastičnim dijelovima, na primjer sokom od limuna ili narandže, maslačnom kiselinom, sredstvima za čišćenje koja sadrže octenu kiselinu.

- Ne dopustite da takve supstance dođu u dodir s dijelovima uređaja.
- Nemojte koristiti abrazivna sredstva.
- Izvadite hranu iz zamrzivača. Čuvajte na hladnom mjestu, dobro poklopljenu.
- Isključite uređaj i izvucite utikač iz struje ili isključite uređaj ili prekidač na osiguraču.
- Uređaj i unutrašnje dijelove čistite krpom i mlakom vodom. Nakon čišćenja obrišite čistom vodom i dobro osušite.
- Skupljanje prašine na kondenzatoru povećava potrošnju električne energije. Stoga jednom godišnje pažljivo očistite kondenzator na zadnjoj strani uređaja mekom četkom ili usisivačem. <sup>1)</sup>
- Nakon što se sve osuši, ponovo pustite uređaj u rad.

## Odmrzavanje zamrzivača

Zamrzivač će sigurno s vremenom biti prekriven injem. Ovo treba ukloniti. Nikada nemojte koristiti oštar metalni alat za struganje leda s isparivača jer ga možete oštetiti.

Međutim, kada led postane vrlo debeo iznutra, pristupite odmrzavanju na sljedeći način:

- Isključite uređaj. Uklonite odvodni čep iz unutrašnjosti zamrzivača. Odmrzavanje obično traje nekoliko sati. Da da biste ubrzali odmrzavanje, ostavite vrata zamrzivača otvorena.
- za ispuštanje, stavite posudu ispod spoljašnjeg odvodnog čepa. Izvucite odvodni točkić.



Okrenite regulator odvoda za 180 stepeni. To će omogućiti da voda iscuri iz posude. Kada završite, gurnite točkić za odvod. Spojite odvodni čep na odjeljak zamrzivača.

Napomena: Pratite posudu ispod odvoda kako biste izbjegli prelijevanje.

- Obrišite unutrašnjost zamrzivača i vratite električni utikač u utičnicu.
- Vratite regulator temperature na željenu postavku.



<sup>1)</sup> Ako je kondenzator na zadnjoj strani uređaja.

# Svakodnevna upotreba

## Rješavanje problema



**Oprez!** Prije rješavanja problema, isključite kabl za napajanje. Samo kvalifikovani električar može popraviti kvar koji nije naveden u ovom priručniku.

**Važno!** Tokom normalne upotrebe prisutni su određeni zvukovi (kompresor, cirkulacija rashladnog sredstva).

Problem	Mogući uzrok	Rješenje
Uređaj ne radi	Glavni utikač nije prključen ili je oslabio.	Spojite mrežni utikač.
	Osigurač je pregorio ili je u kvaru	Provjerite osigurač, zamijenite ga ako je potrebno.
	Utičnica je neispravna	Neispravne utičnice mora zamijeniti električar.
Hrana je previše topla	Temperatura nije dobro podešena	Pogledajte odjeljak Postavljanje početne temperature
	Vrata su otvorena duži period	Držite vrata otvorena samo koliko je potrebno
	Velika količina tople hrane je otpremljena u uređaj tokom prethodna 24 sata	Podesite regulator temperature privremeno na nižu temperaturu
	Uređaj je blizu izvora toplote	Molimo pogledajte odjeljak Montaža uređaja i njegovo postavljanje
Uređaj previše hladi	Temperatura je postavljena na hladno	Podesite regulator temperature privremeno na nižu temperaturu
Netipična buka	Uređaj nije nivelisan.	Podesite nožice za nivelisanje.
	Uređaj dodiruje zid ili druge predmete	Lagano pomaknite uređaj.
	Sastavni dio, na primjer cijev sa zadnje strane aparata dodiruje zid ili drugi dio uređaja.	Ako je potrebno, pažljivo pomaknite taj dio
Voda je na podu	Odvod za vodu je blokiran.	Pogledajte odjeljak Čišćenje i njega
Bočni dijelovi su vrući	To je normalno. Izmjenjivač toplote je u bočnim pločama.	Uzmite rukavice da dodirnete dijelove sa strane ako je potrebno.

Ako se kvar ponovo pojavi, obratite se servisnom centru.

## ODLAGANJE



Ovaj simbol označava da se ovaj proizvod ne smije odlagati zajedno s drugim kućnim otpadom na kraju njegovog radnog vijeka. Iskorišteni uređaj mora se vratiti na službeno sabirno mjesto za recikliranje električnih i elektroničkih uređaja. Da biste pronašli ove sisteme prikupljanja, obratite se lokalnim vlastima ili prodavaču kod kojeg je proizvod kupljen. Svako domaćinstvo ima važnu ulogu u obnovi i recikliranju starih kućnih aparata. Ispravno odlaganje iskorištenog uređaja pomaže u sprječavanju mogućih negativnih posljedica za okolinu i zdravlje ljudi.

### ODRICANJE OD ODGOVORNOSTI / UPOZORENJE

Neke (jednostavne) kvarove može riješiti sam krajnji korisnik bez ikakvih sigurnosnih problema ili opasnosti koje mogu iskrnuti uz uslov da je to obavljeno u granicama i u skladu sa sljedećim uputstvima (pogledajte dio „Samopomoć“).

Stoga, osim ako nije drukčije određeno u donjem dijelu „Samopomoći“ popravke trebaju obaviti registrirani stručni servisi kako bi se izbjegli problemi sa sigurnosti. Registrovani stručni servis je stručni servis kojem je proizvođač odobrio pristup uputstvima i popisu rezervnih dijelova za ovaj proizvod u skladu s metodama opisanim u zakonskim aktima u skladu s Direktivom 2009/125/EC.

**Međutim, samo servisi zastupnik (ti, ovlaštenu stručni servisi) kojeg možete kontaktirati na telefonski broj naveden u korisničkom priručniku/garantom listu ili ovlaštenu zastupnik mogu obaviti servis u skladu s uslovima garancije. Stoga, upozoravamo vas kako će popravke koje su obavili stručni servisi koje nije ovlastila firma Beko poništiti garanciju.**

#### **Samostalna popravka**

Popravku može obaviti i sam krajnji korisnik koristeći sljedeće rezervne dijelove: ručke vrata, šarke vrata, posude, korpe i brtvu na vratima (ažurirani popis dostupan je i na internetskim stranicama support.beko.com od 1. marta 2021).

Uz to, kako bi se osigurala sigurnost proizvoda i spriječila opasnost od teških povreda, spomenutu popravku koju može obaviti sam korisnik treba obaviti pridržavajući se sljedećih uputstava u korisničkom priručniku za samostalnu popravku ili uputstava koja su dostupne na internetskim stranicama support.beko.com.

Zbog vaše sigurnosti, iskopčajte proizvod iz strujne utičnice prije pokušaja obavljanja samostalne popravke.

Popravku i pokušaj popravke koje obavljaju krajnji korisnici za dijelove koji nisu uključeni na listi i/ili ako se ne pridržavaju uputstava u korisničkom priručniku ili onih dostupnih na internetskim stranicama support.beko.com, mogu izazvati sigurnosne probleme koji se ne mogu pripisati firmi Beko te koji će poništiti garanciju proizvoda.

Stoga, izričito se preporučuje da se krajnji korisnici suzdrže od pokušaja popravke koja ne uključuje spomenutu listu rezervnih dijelova te da u tom slučaju kontaktiraju ovlaštene stručne servise ili registrovane stručne servise. U suprotnom, takvi pokušaji koje preduzmu krajnji korisnici mogu izazvati sigurnosne probleme i oštetiti proizvod te posljedično izazvati požar, poplavu, smrt zbog strujnog udara i teške tjelesne povrede.

Na primjer, ali ne ograničavajući se na, sljedeće popravke moraju obaviti ovlaštenu profesionalni serviseri ili registrovani profesionalni serviseri: kompresor, rashladni krug, glavna ploča, ploča invertera, ploča ekrana itd.

Proizvođač/prodavač neće se smatrati odgovornim u slučaju da krajnji korisnici ne poštuju gore navedeno.

Dostupnost rezervnih dijelova hladnjaka kojeg ste kupili je 10 godina. Tokom ovom razdoblja, rezervni će dijelovi biti dostupni za ispravan rad hladnjaka. Minimalno trajanje garancije hladnjaka kojeg ste kupili je 24 mjeseca.

#### **Informacije o sortiranju ambalaže**

Skenirajte QR kod koji se nalazi na spoljnoj ambalaži proizvoda kako biste pronašli sve informacije vezane uz ambalažu i način upravljanja ambalažnim otpadom.







**VODRAVNI ZAMRZIVAČ**  
**UPUTE ZA UPORABU**



CF100EWN  
CF200EWN  
CF200CWN  
CF200DWN  
CF316EWN  
CF316EIWN

CE

HR



## INFORMACIJA



**ENERG** 



SUPPLIER'S NAME

MODEL IDENTIFIER (\*)

A

A

Podacima o modelu pohranjenim u bazi podataka proizvoda možete pristupiti ulaskom na sljedeću web stranicu i traženjem identifikacijske oznake vašeg modela (\*) na energetskej naljepnici.

<https://eprel.ec.europa.eu/>

## **Sigurnosna upozorenja**

---

U Vašem je interesu da osigurate pravilnu i sigurnu uporabu, te prije postavljanja i prve uporabe uređaja, pažljivo pročitajte ovaj korisnički priručnik, uključujući njegove savjete i upozorenja. Da biste izbjegli nepotrebne greške i nezgode, neophodno je da svi korisnici uređaja budu detaljno upoznati sa njegovim radom i sigurnim funkcijama. Sačuvajte ove upute i osigurajte da ostane uz uređaj ako mu mijenjate mjesto ili ga prodajete, tako da svi koji ga koriste tijekom njegovog vijeka trajanja budu pravilno informirani o uporabi i sigurnosti uređaja.

Radi sigurnosti života i imovine pridržavajte se naputaka u ovom korisničkom priručniku, jer proizvođač ne snosi odgovornost za štetu nastalu nepoštovanjem mjera opreza.

### **Sigurnost djece i osoba sa smanjenim sposobnostima**

- Ovaj aparat mogu koristiti djeca dobi od 8 i više godina i osobe sa smanjenim fizičkim, osjetilnim ili mentalnim sposobnostima ili nedostatkom iskustva i znanja, ako su pod nadzorom ili ako su dobile upute o korištenju uređaja na siguran način i razumiju opasnosti kojoj mogu biti izložene.
- Djeci u dobi od 3 do 8 godina dopušteno je puniti i prazniti rashladne uređaje.
- Djeca moraju biti pod nadzorom te treba voditi računa da se ne igraju s uređajem.
- Čišćenje i održavanje uređaja ne smiju vršiti djeca osim ako imaju 8 ili više godina i ako su pod nadzorom.
- Čuvajte sav ambalažni materijal udaljen od djece. Postoji rizik od gušenja.
- Ukoliko odlažete uređaj, izvucite utikač iz utičnice, odrežite naponski kabel (što je moguće bliže uređaju) i uklonite vrata kako biste spriječili da se deca igraju s uređajem, strujni udar ili da se djeca zatvore unutar uređaja.
- Ukoliko vaš stari uređaj ima magnetnu brtvu, razbijte ili uklonite je prije odlaganja starog uređaja. To će spriječiti da postane smrtonosna zamka za dijete.

# Sigurnosna upozorenja

---

## Opća sigurnost

 **UPOZORENJE!** Držite ventilacijske otvore, na kućištu ili na ugradbenoj strukturi uređaja, bez prepreka.

 **UPOZORENJE!** Ne koristiti mehaničke uređaje ili druga sredstva za ubrzavanje postupka odmrzavanja, osim onih koje je preporučio proizvođač.

 **UPOZORENJE!** Nemojte oštetiti rashladni krug.

 **UPOZORENJE!** Ne koristiti druge električne uređaje (kao na pr. aparate za pravljenje sladoleda) unutar odjeljaka ovog uređaja, osim ako nisu onog tipa koje je preporučio proizvođač.

 **UPOZORENJE!** Ne dodirivati žarulju ukoliko je dugo uključena jer može biti jako topla.<sup>1)</sup>

 **UPOZORENJE!** Kada postavljate uređaj, uvjerite se da naponski kabel nije uvijen ili oštećen.

 **UPOZORENJE!** Nemojte postavljati više prenosnih utičnica na stražnjoj strani uređaja.

- Ne držite eksplozivne tvari, kao što su posude sa aerosolom sa zapaljivim plinovima, u ovom uređaju.

- Izobutan (R600a), kojeg sadrži rashladni krug ovog uređaja, je prirodni plin bez štetnog uticaja na okoliš, ali je zapaljiv.

- Prilikom transporta i instaliranja uređaja, uvjerite se da ne dođe do oštećenja niti jednog dijela rashladnog kruga.

- Izbjegavajte otvorene plamenove i izvore paljenja.

- Pažljivo prozračite prostoriju u kojoj je uređaj smješten.

- Opasno je mijenjati specifikacije ili ovaj uređaj na bilo koji način.

Svako oštećenje naponskog kabela može uzrokovati kratak spoj, vatru i/ili električni šok.

- Ovaj uređaj namijenjen je za uporabu u kućanstvu i za slične namjene kao što su

- kuhinje u trgovinama, uredima i drugim radnim prostorima;

- farme i sobe dostupne gostima u hotelima, motelima i drugim smještajnim prostorijama;

1) Ukoliko ima osvjettjenja u odjeljku uređaja.

## **Sigurnosna upozorenja**

---

- smještajima tipa noćenje s doručkom;
- ugostiteljstvu i sličnim namjenama koje ne spadaju u maloprodaju.

 **UPOZORENJE!** Svaki električni dio (utikač, naponski kabel, kompresor i td.) mora zamijeniti kvalificirani tehničar ili druga ovlaštena osoba.

 **UPOZORENJE!** Žarulja koja se koristi u uređaju je “žarulja s posebnom namjenom” koja se može koristiti samo kao pomoćni dio uređaja.

Ova “žarulja s posebnom uporabom” ne može se koristiti za sobno osvjetljenje u kućanstvu.<sup>1)</sup>

- Nemojte koristiti produžne kabele.
- Uvjerite se da utikač nije prignječen ili oštećen na stražnjoj strani uređaja. Prignječeni ili oštećeni utikač može dovesti do pregrijavanja i izazvati požar.
- Uvjerite se da možete doći do strujnog utikača uređaja.
- Nemojte vući naponski kabel.
- Ukoliko je utikač slabo povezan, ne ubacujte utičnicu. Postoji rizik od strujnog udara ili požara.
- Ne smijete rukovati uređajem bez žarulje.
- Ovaj uređaj je težak. Voditi računa prilikom pomicanja.
- Ne uklanjajte i ne dodirujte stvari iz zamrzivača ukoliko su vam ruke vlažne/mokre, jer može doći do ožegotina na koži ili ozeblina.
- Izbjegavajte dugo izlaganje uređaja dnevnoj svjetlosti.

### **Svakodnevna uporaba**

- Ne stavljajte ništa vruće na plastične dijelove u uređaju.
- Ne stavljajte prehrambene proizvode direktno uz stražnju stijenku.
- Jednom odmrznuta hrana ne smije se ponovno zamrzavati.<sup>1)</sup>
- Otpremite hranu za pakiranje prema uputama proizvođača za otpremanje hrane za zamrzavanje.<sup>1)</sup>
- Preporuke proizvođača za čuvanje hrane u uređaju moraju se strogo poštovati. Pogledajte relevantne upute.

<sup>1)</sup> Ukoliko ima osvjetljenja u odjeljku uređaja.

## **Sigurnosna upozorenja**

---

- Nemojte stavljati gazirana pića u odjeljak za zamrzavanje, jer dolazi do stvaranja pritiska unutar ambalaže, što može dovesti do eksplozije i oštećenja na uređaju. <sup>1)</sup>
- Kocke leda mogu dovesti do ozeblina ukoliko se koriste odmah nakon vađenja iz uređaja. <sup>1)</sup>
- Da biste izbjegli kontaminaciju hrane, obratite pažnju na sljedeće instrukcije:
- Otvaranje vrata na duži period može uzrokovati značajan porast temperature u pregradama uređaja.
- Redovito čistite površine koje mogu stupiti u kontakt s hranom i dostupnim sustavima odvoda.
- Očistite spremnik za vodu ako ne se koristi 48 sata; isperite sustav za vodu povezan sa vodosnabdijevanjem ako voda nije oticala 5 dana.
- U hladnjaku čuvajte sirovo meso i ribu u odgovarajućim posudama, da ne dođe u kontakt s drugom hranom ili da ne kaplje na drugu hranu.
- Odjeljci sa dvije zvijezde (ukoliko ih ima u uređaju) pogodni su za čuvanje prethodno smrznute hrane, čuvanje ili spremanje sladoleda ili ledenih kocki.
- Odjeljci s jednom, dvije ili tri zvjezdice (ako ih ima u uređaju) nisu prikladni za zamrzavanje svježih namirnica.
- Ako hladnjak ostavite prazan dulje vrijeme, isključite ga, odmrznite, očistite, osušite i ostavite otvorena vrata kako biste spriječili pojavu plijesni u uređaju.

## **Održavanje i čišćenje**

- Prije održavanja isključite uređaj i izvucite utikač iz zidne utičnice.
- Uređaj nemojte čistiti metalnim predmetima.
- Ne koristite oštre predmete za uklanjanje leda s uređaja. Koristite plastični strugač. <sup>1)</sup>
- Redovito prozračujte odvod smrznute vode u hladnjaku. Ako je potrebno, očistite odvod.

<sup>1)</sup> Ukoliko postoji odjeljak zamrzivača.

## Sigurnosna upozorenja

---

Ako je odvod začepljen, voda će se skupljati na dnu uređaja.<sup>2)</sup>

### Postavljanje

**Važno!** Pri izradi električnih priključaka pažljivo slijedite relevantne upute u posebnim odjeljcima.

- Raspakirajte uređaj i provjerite da na njemu nema oštećenja. Nemojte povezivati uređaj ukoliko je oštećen. Prijavite moguća oštećenja odmah trgovini u kojoj ste kupili uređaj. U tom slučaju sačuvajte ambalažni materijal.
- Preporučljivo je pričekati najmanje 4 sata prije spajanja uređaja kako bi se ulje u kompresoru pravilno rasporedilo.
- Omogućite odgovarajući protok zraka oko uređaja kako biste spriječili pregrijavanje. Kako biste osigurali dovoljno zraka, slijedite odgovarajuće upute za postavljanje.
- Izbjegavajte da štitnici uređaja dodiruju stijenke ili vruće dijelove (kompresor, kondenzator) kako biste spriječili moguće gorenje uređaja
- Uređaj se ne smije postavljati blizu radijatora ili peći.
- Provjerite je li utičnica dostupna nakon postavljanja uređaja.

### Servisiranje

- Svaki električni zahvat koji zahtijeva servisiranje uređaja mora obavljati kvalificirani električar ili stručna osoba.
- Ovaj proizvod mora servisirati ovlaštenu servis, a smiju se koristiti samo originalni rezervni dijelovi.

### Savjeti za uštedu energije

- Ne stavljajte vruću hranu u uređaj;
- Nemojte skladiirati pakiranu hranu blizu jedne druge jer to sprječava cirkulaciju zraka;
- Pazite da hrana ne dodiruje stijenke odjeljaka;

1) Ukoliko postoji odjeljak zamrzivača.

2) Ukoliko postoji odjeljak za pohranu svježe hrane.





## Sigurnosna upozorenja

---

- Ako dođe do nestanka struje, ne otvarajte vrata;
- Nemojte često otvarati vrata;
- Nemojte držati vrata dugo otvorena;
- Ne postavljajte termostat na prenisku temperaturu;
- Određene dijelove, poput ladica, treba čuvati radi manje potrošnje električne energije.

### Zaštita okoliša

 Ovaj uređaj ne sadrži plinove koji mogu oštetiti ozonski omotač, kao ni rashladni krug ni izolacijski materijal. Uređaj se ne smije odlagati zajedno s komunalnim otpadom. Izolacijska pjena sadrži zapaljive plinove: ovaj uređaj treba zbrinuti u skladu sa zakonskim propisima za zbrinjavanje uređaja dobivenim od lokalnih vlasti. Izbjegavajte oštećenje rashladnog dijela, posebno grijaćeg elementa. Materijali korišteni u ovom uređaju koji su označeni  simbolom mogu se reciklirati.



Simbol na proizvodu ili njegovoj ambalaži označava da se proizvod ne smije tretirati kao kućni otpad. Umjesto toga, proizvod treba zbrinuti u odgovarajućim centrima za recikliranje elektroničke i električne opreme. Pravilnim zbrinjavanjem ovog proizvoda sprječavate potencijalne negativne posljedice za okoliš i ljudsko zdravlje, koje bi inače moglo biti ugroženo neadekvatnim zbrinjavanjem ovog proizvoda. Za detaljnije informacije o recikliranju ovog uređaja obratite se odgovarajućem lokalnom uredu, uredu za zbrinjavanje kućnog otpada ili trgovini u kojoj ste kupili uređaj.

## Sigurnosna upozorenja

---

### Materijali za pakiranje

Materijali sa simbolom  mogu se reciklirati. Odložite materijal za pakiranje u odgovarajuće spremnike za recikliranje.

### Zbrinjavanje uređaja

1. Odspojite mrežni utikač iz utičnice.
2. Odrežite kabel za napajanje i odložite ga.

## UPOZORENJE!



Tijekom korištenja, servisiranja i zbrinjavanja uređaja obratite pozornost na simbol sličan ovom lijevo, koji se nalazi na stražnjoj strani uređaja (stražnja ploča ili kompresor) žute ili narančaste boje.

To je simbol koji ukazuje na opasnost od požara. Postoje zapaljivi materijali u rashladnim cijevima i kompresoru. Držite uređaj podalje od izvora vatre tijekom korištenja, servisiranja i odlaganja.

## Izgled uređaja

---

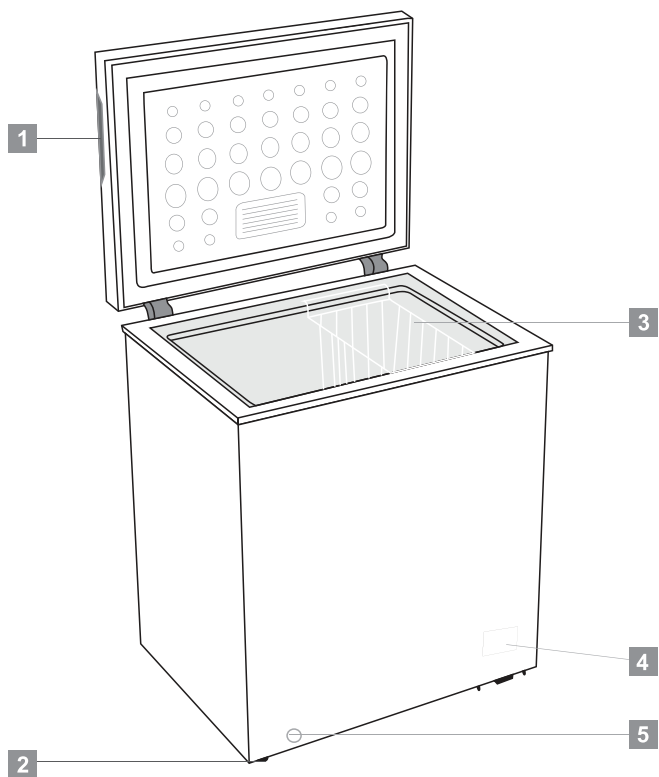

- 1 Udubljena ručka
- 2 Kotač (ili podesiva noga)
- 3 Košara
- 4 Nadzorna ploča
- 5 Odvodni otvor

Napomena: Ovaj rashladni uređaj nije namijenjen za korištenje kao ugradbeni uređaj. Gornja slika služi samo kao referenca. Izgled stvarnog uređaja može biti drugačiji.

# Postavljanje

## Prostorni zahtjevi

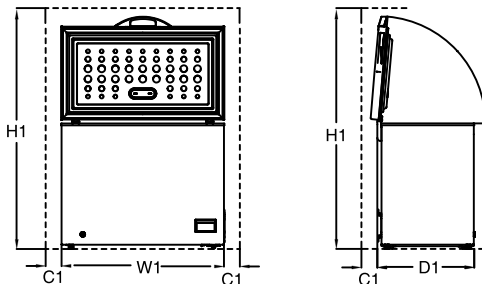

Prostorni zahtjevi				
Model	W1 / mm (Širina proizvoda)	D1 / mm (Dubina proizvoda)	H1 / mm (Minimalna visina)	C1 / mm (Minimum prostora)
CF100EWN	646	545	1460	100
CF200EWN	906	545	1460	100
CF316EWN	1120	700	1460	100

Napomena: D1 ne predstavlja vanjsku veličinu ručke.

## Pozicioniranje

Postavite ovaj uređaj na mjesto gdje sobna temperatura odgovara klimatskoj klasi navedenoj na natpisnoj pločici uređaja: Za rashladne uređaje s klimatskom klasom:

- Ispod normalne temperature: „ovaj rashladni uređaj namijenjen je za korištenje na sobnoj temperaturi u rasponu od 10 °C do 32 °C (SN);
- Normalna temperatura: „ovaj rashladni uređaj namijenjen je za korištenje na sobnoj temperaturi u rasponu od 16 °C do 32 °C (N);
- Ispod tropske temperature: „ovaj rashladni uređaj namijenjen je za korištenje na sobnoj temperaturi u rasponu od 16 °C do 38 °C (ST);
- Tropska temperatura: „ovaj rashladni uređaj namijenjen je za korištenje na sobnoj temperaturi od 16 °C do 43 °C (T);

## Mjesto postavljanja uređaja

Uređaj treba postaviti dalje od izvora topline kao što su radijatori, bojleri, izravna sunčeva svjetlost itd. Provjerite može li zrak slobodno cirkulirati oko stražnjeg dijela zamrzivača. Ukoliko se uređaj postavlja ispod visećih dijelova na zidu, a kako bi se osigurala najbolja funkcionalnost uređaja, minimalni razmak između poklopca uređaja i elementa montiranog na zid mora iznositi najmanje 100mm. No, najidealnije je da uređaj ne stoji ispod montiranih dijelova na zidu. Niveliranje uređaja moguće je pomoću jedne ili više nožica na postolju uređaja.

Ovaj hladnjak nije namijenjen za korištenje kao ugradbeni uređaj.



**UPOZORENJE!** Potrebno je omogućiti isključivanje uređaja iz glavnog utikača; stoga utičnica mora biti dostupna nakon postavljanja uređaja.

## Električna veza

Prije spajanja provjerite odgovara li napon prikazan u tablici naponu vaše kućne mreže. Utičnica u koju uključujete uređaj mora biti uzemljena. Kabel za napajanje opremljen je kontaktima za tu svrhu. Ako utičnica nije uzemljena, spojite uređaj na drugu utičnicu koja je u skladu s osnovnim propisima, uz savjetovanje kvalificiranog električara. Proizvođač nije odgovoran ako se gore navedene mjere opreza ne poduzmu.

Ovaj uređaj je proizveden u skladu s EEC direktivama.

# Svakodnevna uporaba

## Prva uporaba

### Čišćenje unutarnjosti

Prije prve uporabe uređaja operite unutrašnjost i sve unutarnje dodatke mlakom vodom i neutralnim sapunom kako biste uklonili pomalo neugodan miris karakterističan za novi uređaj, a zatim temeljito osušite.

**Važna napomena!** Nemojte koristiti abrazive ili deterdžente, jer će to oštetiti finu završnu obradu uređaja.

## Podešavanje temperature

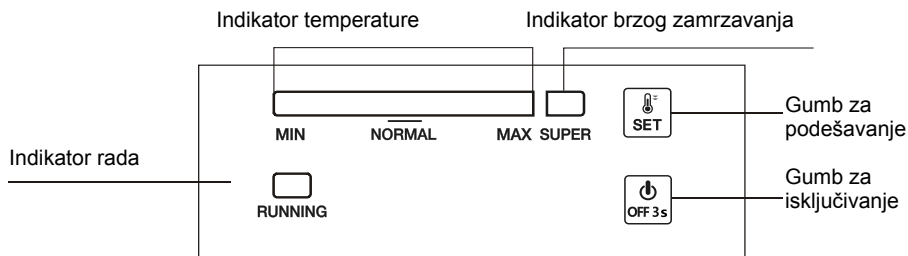

### 1.0. Električna veza

Kada je uređaj uključen, svi LED indikatori će zatreperiti jednom. Tada će uređaj nastaviti s prethodno postavljenim načinom rada kao i prije nestanka struje.

### 2.0 Podešavanje temperature

- **Podešavanje:** Pritisnite tipku "SET", uđite u način rada za podešavanje temperature. Svakim pritiskom stupac indikatora temperature povećava se za jednu ljestvicu. Ova postavka radi u ciklusima. Temperatura se može kretati od MIN ljestvice do MAX ljestvice. MAX ljestvica je najhladnija. Temperatura se automatski postavlja 5 sekundi nakon zadnjeg pritiska.

Savjet: Obično se preporučuje postaviti temperaturu na "NORMALNO" ili nižu za optimalno očuvanje hrane. Najduže vrijeme skladištenja u ovoj situaciji nije dulje od 1 mjeseca. Ako preporučena postavka nije postavljena, to može smanjiti vrijeme pohrane.

- **SUPER način rada za zamrzavanje**
  - ✓ Više puta pritisnite tipku "SET" za ulazak u "SUPER" način zamrzavanja od MAX ljestvice, indikatorska traka na lijevoj strani će se zatamniti, dok će se svjetlo indikatora "SUPER" uključiti. Ovaj način se automatski postavlja 5 sekundi nakon zadnjeg pritiska.
  - ✓ Kompresor nastavlja raditi u "SUPER" načinu zamrzavanja.
  - ✓ Ako "SUPER" način rada nastavi raditi 52 sata i ne zaustavi se ručno, sustav će automatski isključiti ovaj način rada, s temperaturom natrag na skali 5.

### 2.1 Uključivanje i isključivanje

Ako uređaj radi, pritisnite "ON/OFF" na 3 sekunde da isključite uređaj.

Ako je uređaj isključen, pritisnite "ON/OFF" na 3 sekunde da uključite uređaj.

## Svakodnevna uporaba

---

### 3.0 Indikatorska svjetla

- Indikator temperature (jarko plavo): Za podešavanje temperature od MIN ljestvice do MAX ljestvice. MAX je najhladniji.
- Svjetlo indikatora super zamrzavanja (jarko plavo): svjetlo upaljeno = u "SUPER" načinu rada; svjetlo isključeno = izlaz iz "SUPER" načina.
- Žaruljica indikatora rada (svijetlo zelena): Svjetlo upaljeno = kompresor radi; svjetlo isključeno = kompresor se zaustavlja.
- 30 minuta nakon zadnje radnje, indikatorska lampica će biti upaljena na pola svjetline.

### 4.0 Funkcija nastavljanja rada

Uređaj će automatski nastaviti s prethodno postavljenim načinom rada prije nestanka struje.

### 5.0 Alarm senzora greške temperature

Kada je senzor temperature isključen ili u kratkom spoju, kao alarm za grešku, traka indikatora temperature će treperiti slijeva nadesno svakih 0,5 sekundi.

## Svakodnevna uporaba

### Čuvanje hrane u zamrzivaču:

---

- Preporuča se namjestiti zamrzivač na -20°C osim u ekstremnim uvjetima okoline.
- 4-6 sati prije zamrzavanja uključite funkciju brzog zamrzavanja kako biste omogućili brže zamrzavanje.
- Vruća hrana mora se ohladiti na sobnu temperaturu prije stavljanja u odjeljak zamrzivača.
- Hrana izrezana na male porcije će se brže zamrznuti i lakše će se odmrzavati i kuhati.
- Hranu je bolje spakirati prije stavljanja u zamrzivač.
- Kako biste izbjegli istek roka čuvanja, obratite pozornost na datum zamrzavanja, rok i naziv hrane na ambalaži prema rokovima čuvanja različitih namirnica.
- Nemojte prekoračiti vrijeme skladištenja hrane koje preporučuju proizvođači. Iz zamrzivača izvadite samo potrebnu količinu namirnica.
- Odmrznutu hranu konzumirajte brzo. Odmrznuta hrana ne može se ponovno zamrzavati ako nije kuhana. Nije sigurno konzumirati nekuhanu ponovno zamrznutu svježu hranu.
- Kada zamrzavate svježu hranu, izbjegavajte da dođe u dodir s već zamrznutom hranom. To može uzrokovati odmrzavanje već zamrznute hrane.

### Kada skladištite komercijalno zamrznutu hranu, slijedite ove smjernice:

- Uvijek slijedite upute proizvođača o tome koliko dugo čuvati hranu. Nemojte prekoračiti ove smjernice:
- Nastojte da vrijeme između kupnje i skladištenja bude što kraće kako biste sačuvali kvalitetu hrane.
- Kupujte smrznutu hranu koja je bila pohranjena na temperaturi od -18 °C ili nižoj.
- Izbjegavajte kupnju hrane koja ima led ili inje na ambalaži - To ukazuje na to da su proizvodi možda bili djelomično odmrznuti i ponovno zamrznuti u nekom trenutku - porast temperature utječe na kvalitetu hrane.
- Preporučujemo postavku temperature od 4°C za odjeljak za svježu hranu i -20°C za odjeljak za zamrzavanje kako biste postigli bolje očuvanje hrane.
- Uz izuzetak ekstremnih uvjeta okoline, ako je temperatura postavljena na preporučene vrijednosti kao što su +4°C/-20°C, ukupna svježina će se produžiti u odjeljcima za svježu hranu i u zamrzivaču. Ako je temperatura odjeljka za svježe namirnice postavljena na nižu razinu, svježe voće i povrće može biti djelomično zamrznuto ili izloženo hladnoći, dok viša razina temperature može uzrokovati brže kvarenje lako kvarljivih namirnica (mliječnih proizvoda, mesnih proizvoda).

# Svakodnevna uporaba

---

## Svakodnevna uporaba

### Zamrzavanje svježe hrane

- Zamrzivač je prikladan za zamrzavanje svježe hrane i čuvanje smrznute i duboko smrznute hrane na duži vremenski period.
- Svježu hranu stavite u odjeljak na dnu uređaja.
- Maksimalna količina hrane koja se može zamrznuti unutar 12 sati prikazana je u tablici.
- Proces zamrzavanja traje 12 sati: u tom razdoblju nemojte dodavati drugu hranu za zamrzavanje.

### Skladištenje smrznute hrane

Prilikom prvog uključivanja uređaja ili nakon razdoblja nekorištenja uređaja, prije stavljanja hrane u zamrzivač, ostavite uređaj da radi najmanje 2 sata na najvećoj temperaturi.

**Važna napomena!** U slučaju neplaniranog odmrzavanja, npr. ako nije bilo struje duže od vrijednosti navedenih u tehničkim karakteristikama pod točkom "vrijeme odmrzavanja", odmrznuta hrana mora biti konzumirani u kratkom vremenskom razdoblju ili odmah kuhati i ponovno zamrzavati tek nakon kuhanja.

### Otapanje

Duboko smrznutu ili duboko smrznutu hranu prije upotrebe treba odmrznuti u hladnjaku ili na sobnoj temperaturi, ovisno o vremenu koje je na raspolaganju za taj postupak.

Male porcije mogu se kuhati iako su još smrznute, izravno iz zamrzivača. U tom će slučaju kuhanje trajati duže.

## Korisni savjeti

### Savjeti za zamrzavanje

Kako bismo vam pomogli u većini slučajeva zamrzavanja namirnica, evo nekoliko važnih savjeta:

- maksimalna količina hrane koja se može zamrznuti unutar 12 sati prikazana je u tablici;
- postupak zamrzavanja traje 12 sati: u tom razdoblju nemojte dodavati drugu hranu za zamrzavanje;
- za najbolje rezultate zamrzavanja pokrenite SUPER funkciju 24 sata prije stavljanja hrane u uređaj;
- zamrzavajte samo vrhunsku, svježu i temeljito očišćenu hranu;
- hranu čuvati u malim obrocima kako bi se omogućilo brzo i potpuno zamrzavanje, te tako omogućilo naknadno odmrzavanje samo potrebne količine;
- zamotajte hranu u aluminijsku ili polietilensku foliju i provjerite jesu li pakiranja hermetički zatvorena;
- ne dopustite da svježa nezamrznuta hrana dođe u dodir s već zamrznutom hranom, kako biste izbjegli povećanje temperature prethodno zamrznute hrane;

# Svakodnevna uporaba

- nemasna hrana se čuva bolje i duže od masne hrane; sol smanjuje duljinu skladištenja hrane;
- komadići leda, ako se konzumiraju odmah nakon vađenja iz zamrzivača, mogu oštetiti kožu;
- preporučljivo je označiti datum zamrzavanja na svakom pojedinačnom pakiranju i omogućiti praćenje vremena skladištenja.

## Savjeti za pakiranje zamrznute hrane

Da biste dobili najbolje performanse ovog uređaja, trebali biste:

- se uvjerite da je komercijalna zamrznuta hrana adekvatno zapakirana od strane prodavača;
- pobrinite se da zamrznuta hrana bude premještena iz trgovine u zamrzivač u najkraćem mogućem roku;
- ne otvarajte vrata često i ne ostavljajte ih otvorena duže nego što je potrebno.
- jednom odmrznuta hrana se kviri i ne može se ponovno zamrznuti.
- nemojte dopustiti da istekne vrijeme dopušteno za držanje hrane u zamrzivaču od strane proizvođača hrane.

## Čišćenje

Iz higijenskih razloga, unutrašnjost uređaja, uključujući unutarnje komponente, moraju se redovito čistiti.



**Oprez!** Uređaj ne smije biti uključen tijekom čišćenja. Postoji opasnost od strujnog udara! Prije čišćenja isključite uređaj i izvucite utikač iz utičnice. Nikada nemojte čistiti uređaj parnim čistačem. Vлага se može nakupiti na električnim dijelovima, opasnost od strujnog udara! Vruća para može oštetiti plastične dijelove. Uređaj mora biti suh prije ponovnog puštanja u rad.

**Važno!** Eterična ulja i organska otapala mogu reagirati s plastičnim dijelovima, na primjer sokom od limuna ili naranče, maslačnom kiselinom, sredstvima za čišćenje koja sadrže octenu kiselinu.

- Ne dopustite da takve tvari dođu u dodir s dijelovima uređaja.
- Nemojte koristiti abrazivna sredstva.
- Izvadite hranu iz zamrzivača. Čuvajte na hladnom mjestu, dobro poklopljenu.
- Isključite uređaj i izvucite utikač iz struje ili isključite uređaj ili prekidač na osiguraču.
- Uređaj i unutarnje dijelove čistite krpom i mlakom vodom. Nakon čišćenja obrišite čistom vodom i dobro osušite.
- Nakupljanje prašine na kondenzatoru povećava potrošnju električne energije. Stoga jednom godišnje pažljivo očistite kondenzator na stražnjoj strani uređaja mekom četkom ili usisavačem. <sup>1)</sup>
- Nakon što se sve osuši, ponovno pustite uređaj u rad.

## Odmrzavanje zamrzivača

Zamrzivač će sigurno s vremenom biti prekriven injem. Ovo treba ukloniti. Nikada nemojte koristiti oštar metalni alat za struganje leda s isparivača jer ga možete oštetiti.

Međutim, kada led postane vrlo debeo iznutra, pristupite odmrzavanju na sljedeći način:

- Isključite uređaj. Uklonite odvodni čep na unutrašnjosti zamrzivača. Odmrzavanje obično traje nekoliko sati. Da da biste ubrzali odmrzavanje, ostavite vrata zamrzivača otvorena.
- za ispuštanje, stavite posudu ispod vanjskog odvodnog čepa. Izvucite odvodni kotačić.



Okrenite regulator odvoda za 180 stupnjeva. To će omogućiti da voda iscuri iz spremnika. Kada završite, gurnite kotačić za odvod. Spojite odvodni čep na odjeljak zamrzivača.

Napomena: Pratite spremnik ispod odvoda kako biste izbjegli prelijevanje.

- Obrišite unutrašnjost zamrzivača i vratite električni utikač u utičnicu.
- Vratite regulator temperature na željenu postavku.



<sup>1)</sup> Ako je kondenzator na stražnjoj strani uređaja.



# Svakodnevna uporaba

## Rješavanje problema



**Oprez!** Prije rješavanja problema, isključite kabel za napajanje. Samo kvalificirani električar može popraviti kvar koji nije naveden u ovom priručniku.

**Važno!** Tijekom normalne uporabe prisutni su određeni zvukovi (kompresor, cirkulacija rashladnog sredstva).

Problem	Mogući uzrok	Rješenje
Uređaj ne radi	Glavni utikač nije prključen ili je oslabio.	Spojite mrežni utikač.
	Osigurač je pregorio ili je u kvaru	Provjerite osigurač, zamijenite ga ako je potrebno.
	Utičnica je neispravna	Neispravne utičnice mora zamijeniti električar.
Hrana je previše topla	Temperatura nije dobro podešena	Pogledajte odjeljak Postavljanje početne temperature
	Vrata su otvorena duži period	Držite vrata otvorena samo koliko je potrebno
	Velika količina tople hrane je otpremljena u uređaj tijekom prethodna 24 sata	Podesite regulator temperature privremeno na nižu temperaturu
	Uređaj je blizu izvora topline	Molimo pogledajte odjeljak Montaža uređaja i njegovo postavljanje
Uređaj previše hladi	Temperatura je postavljena na hladno	Podesite regulator temperature privremeno na nižu temperaturu
Netipična buka	Uređaj nije niveliran.	Podesite nožice za izravnavanje.
	Uređaj dodiruje zid ili druge predmete	Lagano pomaknite uređaj.
	Komponenta, na primjer cijev sa stražnje strane uređaja, dodiruje zid ili neki drugi dio uređaja.	Ako je potrebno, pažljivo pomaknite taj dio
Voda je na podu	Odvod za vodu je blokiran.	Pogledajte odjeljak Čišćenje i njega
Bočni dijelovi su vrući	To je normalno. Izmjenjivač topline je u bočnim pločama.	Uzmite rukavice da dodirnete dijelove sa strane ako je potrebno.

Ako se kvar ponovno pojavi, obratite se servisnom centru.

## ODLAGANJE



Ovaj simbol označava da se ovaj proizvod ne smije odlagati zajedno s drugim kućnim otpadom na kraju njegovog radnog vijeka. Iskorišteni uređaj mora se vratiti na službeno sabirno mjesto za recikliranje električnih i elektroničkih uređaja. Da biste pronašli ove sustave prikupljanja, obratite se lokalnim vlastima ili prodavaču kod kojeg je proizvod kupljen. Svako kućanstvo ima važnu ulogu u obnovi i recikliranju starih kućanskih aparata. Ispravno zbrinjavanje iskorištenog uređaja pomaže u sprječavanju mogućih negativnih posljedica za okoliš i zdravlje ljudi.

### ODRICANJE OD ODGOVORNOSTI / UPOZORENJE

Neke (jednostavne) kvarove može riješiti sam krajnji korisnik bez ikakvih sigurnosnih problema ili opasnosti koje mogu iskrnuti uz uvjet da je to obavljeno u granicama i u skladu sa sljedećim uputama (pogledajte dio „Samopomoć“).

Stoga, osim ako nije drukčije određeno u donjem dijelu „Samopomoći“ popravke trebaju obaviti registrirani stručni servisi kako bi se izbjegli problemi sa sigurnosti. Registrirani stručni servis je stručni servis kojem je proizvođač odobrio pristup uputama i popisu rezervnih dijelova za ovaj proizvod u skladu s metodama opisanim u zakonskim aktima u skladu s Direktivom 2009/125/EC.

**Međutim, samo servisni zastupnik (tj. ovlašteni stručni servisi) kojeg možete kontaktirati na telefonski broj naveden u korisničkom priručniku/jamstvenom listu ili ovlašteni zastupnik mogu obaviti servis u skladu s uvjetima jamstva. Stoga, upozoravamo vas kako će popravci koje su obavili stručni servisi (koje nije ovlastila tvrtka) Beko poništiti jamstvo.**

#### Samostalni popravak

Popravak može obaviti i sam krajnji korisnik koristeći sljedeće rezervne dijelove: ručke vrata, šarke vrata, posude, košare i brtvu na vratima (ažurirani popis dostupan je i na internetskim stranicama support.beko.com od 1. ožujka 2021).

Uz to, kako bi se osigurala sigurnost proizvoda i spriječila opasnost od teških ozljeda, spomenut popravak kojeg može obaviti sam korisnik treba se obaviti pridržavajući se sljedećih uputa u korisničkom priručniku za samostalni popravak ili uputa koje su dostupne na internetskim stranicama support.beko.com.

Zbog vaše sigurnosti, iskopčajte proizvod iz strujne utičnice prije pokušaja obavljanja samostalnog popravka.

Popravak i pokušaj popravka koje obavlja krajnji korisnici za dijelove koji nisu uključeni na popis i/ili ako se ne pridržavaju uputa u korisničkom priručniku ili onih dostupnih na internetskim stranicama support.beko.com, mogu izazvati sigurnosne probleme koji se ne mogu pripisati tvrtki Beko te koji će poništiti jamstvo proizvoda.

Stoga, izričito se preporučuje da se krajnji korisnici suzdrže od pokušaja popravka koji ne uključuje spomenuti popis rezervnih dijelova te da u tom slučaju kontaktiraju ovlaštene stručne servise ili registrirane stručne servise. U suprotnom, takvi pokušaji koje poduzmu krajnji korisnici mogu izazvati sigurnosne probleme i oštetiti proizvod te posljedično izazvati požar, poplavu, smrt zbog strujnog udara i teške tjelesne ozljede.

Na primjer, ali ne ograničavajući se na, sljedeće popravke moraju obaviti ovlašteni profesionalni serviseri ili registrirani profesionalni serviseri: kompresor, rashladni krug, glavna ploča, ploča invertera, ploča zaslona itd.

Proizvođač/prodavač neće se smatrati odgovornim u slučaju da krajnji korisnici ne poštuju gore navedeno.

Dostupnost rezervnih dijelova hladnjaka kojeg ste kupili je 10 godina. Tijekom ovom razdoblja, rezervni će dijelovi biti dostupni za ispravan rad hladnjaka. Minimalno trajanje jamstva hladnjaka kojeg ste kupili je 24 mjeseca.

#### Informacije o sortiranju ambalaže

Skenirajte QR kod koji se nalazi na vanjskoj ambalaži proizvoda kako biste pronašli sve informacije vezane uz ambalažu i način gospodarenja ambalažnim otpadom.





**FRIZI HORIZONTAL**  
**UDHËZIME FUNKSIONIMI**



CF100EWN  
CF200EWN  
CF200CWN  
CF200DWN  
CF316EWN  
CF316EIWN

CE

SQ



## INFORMACIONE



# ENERG



SUPPLIER'S NAME

MODEL IDENTIFIER (\*)

A

A

Informacionet e modelit të ruajtura në bazën e të dhënave të produktit mund të arrihen duke hyrë në faqen e mëposhtme të internetit dhe duke kërkuar për identifikuesin e modelit tuaj (\*) që gjendet në etiketën e energjisë.

<https://eprel.ec.europa.eu/>

## **Informacion sigurie**

---

Në interes të sigurisë suaj dhe për të siguruar përdorimin e duhur, përpara se ta instaloni dhe ta përdorni pajisjen për herë të parë, lexojeni me kujdes këtë manual përdorimi, përfshirë sugjerimet dhe paralajmërimet. Për të shmangur gabimet dhe aksidentet e panevojshme, është e rëndësishme të siguroheni që të gjithë personat që përdorin pajisjen të jenë plotësisht të njohur me funksionimin e saj dhe veçoritë e sigurisë.

Ruani këtë udhëzim dhe sigurohuni që të mbetet me pajisjen nëse ajo zhvendoset ose shitet, në mënyrë që të gjithë që e përdorin atë gjatë gjithë jetëgjatësisë së saj të jenë të informuar siç duhet për përdorimin dhe sigurinë e pajisjes.

Për sigurinë e jetës dhe pronës ruajini masat paraprake të këtyre udhëzimeve të përdoruesit pasi prodhuesi nuk mban përgjegjësi për dëmet e shkaktuara nga pakujdesia.

### **Siguria e fëmijëve dhe personave me aftësi të kufizuara fizike**

- Kjo pajisje mund të përdoret nga fëmijët e moshës 8 vjeç e lart dhe personat me aftësi të kufizuara fizike, shqisore ose mendore ose mungesë përvoje dhe njohurishë nëse u është dhënë mbikëqyrje ose udhëzime në lidhje me përdorimin e pajisjes në mënyrë të sigurt dhe kuptojnë rreziqet e përfshira.
- Fëmijët nga 3 deri në 8 vjeç lejohen të mbushin dhe zbrazin këtë pajisje.
- Fëmijët duhet të mbikëqyren për t'u siguruar që ata të mos luajnë me pajisjen.
- Pastrimi dhe mirëmbajtja e pajisjes nuk duhet të bëhen nga fëmijët përveç nëse janë të moshës 8 vjeç e lart dhe me mbikëqyrje.
- Mbajeni të gjithë paketimin larg fëmijëve. Ekziston rreziku nga mbytyja.
- Nëse shkëputni pajisjen, hiqeni kabllon nga priza, shkëputni kallbon lidhëse (sa më afër pajisjes që mundeni) dhe largoni derën që të parandaloni fëmijët të pësojnë goditje elektrike ose të mbyllen në të.
- Nëse kjo pajisje që përmban brava magnetike të derës do të vendoset në vend të një pajisjeje të vjetër me bravë në trajtë suste (shul) mbi derë apo mbi kapak, sigurohuni që ta hiqni atë bravë përpara se të hidhni pajisjen e vjetër. Kjo do të parandalojë që pajisja të kthehet në rrezik vdekjeje për fëmijët.

## Informacion sigurie

---

### Siguri e përgjithshme

 **PARALAJMËRIM!** Mbani hapjet e ventilimit, në kabinën e pajisjes ose në strukturën e intergruar, pa pengesa.

 **PARALAJMËRIM!** Mos përdorni pajisje mekanike ose mjete të tjera për të përshpejtuar procesin e shkrirjes, përveç atyre që janë të rekomanduara nga prodhuesi.

 **PARALAJMËRIM!** Mos e dëmtoni qarkun e ftohësit.

 **PARALAJMËRIM!** Mos përdorni pajisje të tjera elektronike (siç janë prodhuesit e akullores) brenda pajisjeve të frigoriferit, përveç nëse janë aprovuar për këtë qëllim nga prodhuesi.

 **PARALAJMËRIM!** Mos e prekni llambën e ndriçimit nëse ka qenë e ndezur për një kohë të gjatë, pasi që mund të jetë shumë e nxehtë.<sup>1)</sup>

 **PARALAJMËRIM!** Kur poziciononi pajisjen, sigurohuni që priza të mos jetë shtypur ose dëmtuar.

 **PARALAJMËRIM!** Mos vendosni priza të shumëfishta ose kablllo furnizimi të lëvizshme në pjesën e pasme të pajisjes.

- Mos futni substanca eksplozive siç janë kanaçet aerosol me shtytëse të ndezshme në këtë pajisje.
- Gazi ftohës (izobutani) (R600a) që ndodhet në qarkun ftohës të pajisjes, është një gaz natyror me një nivel të lartë pajtueshmërie me ambientin, por që është gjithsesi i ndezshëm.
- Gjatë transportimit dhe instalimit të pajisjes, sigurohuni që asnjë nga pjesët e qarkut ftohës të mos dëmtohet.
  - Shmangni zjarret e hapura dhe burimet ndezëse.
  - Ajroseni tërësisht dhomën në të cilën është vendosur pajisja.
- Është e rrezikshme të ndryshoni specifikimet apo të përpiqeni ta modifikoni këtë produkt në çdo mënyrë të mundshme. Çdo dëmtim i shkaktuar në kablllo mund të shkaktojë qark të shkurtër, zjarr dhe/ose goditje elektrike.
- Kjo pajisje është e destinuar të përdoret në shtëpi dhe përdorime të ngjashme, si:
  - Zonat me gjësende të kuzhinave në dyqane, zyra dhe mjedise punimi të tjera;
  - Shtëpi farmash.
  - Nga klientët në hotele, motele dhe mjedise banimi të tjera;

1) Nëse ka dritë në ndarje

## Informacion sigurie

---

- Ambiente të tipit fjetje me mëngjes;
- në katering dhe përdorime të ngjashme jo për shitje.

 **PARALAJMËRIM!** Çdo komponentë elektrike (prizë, kablllo e energjisë, kompresor dhe të tjera.) duhet të zëvendësohen nga një agjent i çertifikuar shërbimi ose personeli i kualifikuar i shërbimit.

 **PARALAJMËRIM!** Llamba ndriçuese e furnizuar me këtë pajisje është “llambë ndriçuese për përdorim special”. Kjo “llambë për përdorim special” nuk përdoret për ndriçime shtëpiake.<sup>1)</sup>

- Kablllo e energjisë nuk duhet të zgjatet.
- Sigurohuni që spina nuk është shtypur apo dëmtuar nga pjesa e pasme e pajisjes. Një prizë e shtypur apo e dëmtuar mund të mbinxehet dhe mund të shkaktojë zjarr.
- Sigurohuni që priza e pajisjes të jetë lehtësisht e arritshme.
- Mos e tërhiqni kabllon e rrjetit.
- Nëse priza elektrike është e lirshme, mos e futni në rrymë. Ekziston rrezik nga goditja elektrike ose zjarri.
- Nuk duhet ta vini në punë pajisjen pa llambë.
- Pajisja është e rëndë. Duhet pasur kujdes gjatë lëvizjes së pajisjes.
- Mos hiqni dhe mos prekni gjësende nga ndarja e ngrirjes nëse i keni duart të njoma, pasi kjo mund të shkaktojë dëmtim të lëkurës ose djegie të shkaktuara nga bryma/ngrirësi.
- Shmangni ekspozimin e gjatë të pajisjes ndaj dritës së drejtpërdrejtë të diellit.

### **Përdorim i përditshëm**

- Mos futni gjësende të nxehta në pjesën plastike të pajisjes.
- Mos vendosni produkte ushqimore direkt kundër murit të pasmë.
- Ushqimet e ngrira nuk duhet të ringrihen nëse janë shkrirë njëherë <sup>1)</sup>
- Ushqimet e ngrira të paketuara paraprakisht, ruajini në pajisje sipas udhëzimeve të prodhuesit të ushqimit . <sup>1)</sup>
- Këshillat e prodhuesit të pajisjes për ruajtjen e ushqimeve, duhet t'i ndiqni me përpikmëri. Këshillohuni me udhëzimet përkatëse.

1) Nëse ka dritë në ndarje



## Informacion sigurie

---

- Mos vendosni pije të gazuara ose shkumëzuese në pjesën e ngrirjes, pasi këto krijojnë presion brenda shishes dhe mund të shpërthejnë, gjë që do të dëmtojë pajisjen. <sup>1)</sup>
- Kubet e akullit mund të shkaktojnë djegie nëse konsumohen direkt nga pajisja. <sup>1)</sup>
- Për të shmangur kontaminimin e ushqimit, luteni që të rrespektoni udhëzimet në vijim.
- Hapja e derës për një kohë të gjatë mund të shkaktojë rritje të konsiderueshme të temperaturës në pjesë të pajisjes.
- Pastrojini rregullisht sipërfaqet që kanë kontakt me ushqimin dhe sistemin e aksesueshëm të kullimit.
- Pastrojini rezervarët e ujit nëse nuk janë përdorur për 48h; shpëlajeni sistemin e ujit të lidhur me ujësjellësin nëse uji nuk është nxjerrë për 5 ditë.
- Mishin dhe peshkun e papërpunuar ruajini në enë të përshtatshme në frigorifer, që të mos vijnë në kontakt me ose të kullojnë në ushqime të tjera.
- Ndarjet e ushqimeve të ngrira me dy-yje (nëse janë prezente në pajisje) janë të përshtatshme për të ruajtur ushqime të ngrira paraprakisht, ruajtjen dhe përgaditjen e akullores si dhe përgatitjen e kubeve të akullit.
- Ndarjet me një-, dy-dhe tre-yje (nëse janë prezent në pajisje) nuk janë të përshtatshme për ngrirjen e ushqimeve të freskëta.
- Nëse pajisja është bosh për një kohë të gjatë, shkrijeni, pastrojini, thajeni dhe mbajeni derën të hapur për të parandaluar krijimin e mykut brenda pajisjes.

### **Mirëmbajtja dhe pastrimi**

- Para veprimeve të mirëmbajtjes, fikeni pajisjen dhe hiqeni nga priza.
- Mos e pastroni pajisjen me objekte metalike.
- Mos përdorni objekte të mprehta për të hequr akull nga pajisja. Përdorni gërryes plastike. <sup>1)</sup>
- Rregullisht kontrolloni kulluesen në frigorifer për ujë të shkrirë. Nëse është e nevojshme, pastrojini kulluesen.

<sup>1)</sup> Nëse ka ndarës për ngrirje.

## Informacion sigurie

---

Nëse kulluesja është bllokuar, uji do të mblidhet në fund të pajisjes.<sup>2)</sup>

### Instalimi

**E rëndësishme!** Për lidhjet elektrike ndiqni me kujdes udhëzimet e dhëna në paragrafët e veçantë.

- Shpaketojeni pajisjen dhe kontrolloni nëse ka dëmtime. Mos e lidhni pajisjen nëse është e dëmtuar. Raportoni menjëherë dëmtimet e mundshme në vendin ku e keni blerë pajisjen. Në këtë rast, ruajeni paketimin.
- Është e këshillueshme të prisni të paktën katër orë përpara se të lidhni pajisjen, për t'i lejuar vajit të rrjedhë në kompresor.
- Duhet të ketë qarkullim të mjaftueshëm ajri, pasi mungesa e ajrit do të shkaktojë mbinxehje. Për të arritur ventilim të mjaftueshëm, ndiqni udhëzimet përkatëse për instalimin.
- Aty ku është e mundur, pjesa e pasme e produktit duhet të vendoset pas murit për të shmangur prekjen ose kapjen e pjesëve të nxehta (kompresorit, kondensatorit) dhe për të shmangur djegiet e mundshme.
- Pajisja nuk duhet të vendoset pranë radiatorëve apo sobave.
- Sigurohuni që spina të jetë e arritshme pas instalimit të pajisjes.

### Servisimi

- Çdo ndërhyrje elektrike e nevojshme për instalimin e kësaj pajisjeje, duhet kryer nga një elektrikist i kualifikuar ose nga një person i aftë.
- Servisimi i këtij produkti duhet të kryhet nga një Qendër e autorizuar servisi, dhe duhen të përdoren vetëm pjesë origjinale për zëvendësim.

### Kursimi i energjisë

- Mos futni ushqim të nxehtë në pajisje;
- Mos e paketoni ushqimin afër me njëri tjetrin, pasi që kjo pengon qarkullimin e ajrit;
- Sigurohuni që ushqimi nuk prek pjesën e pasme të ndarësit;

1) Nëse ka ndarës për ngrirje.



2) Nëse ka një sirtar për ruajtjen e ushqimeve të freskëta

## Informacion sigurie

---

- Nëse fiket rryma, mos e hapni derën (dyert);
- Mos e hapni derën (dyert) shpeshherë;
- Mos e mbani të hapur derën (dyert) për një kohë shumë të gjatë;
- Mos e vendosni termostatin në temperatura shumë të ftohta;
- Të gjithë aksesorët, si sirtarët, raftet e ballkoneve, duhet të mbahen aty për konsumim më të ulët të energjisë.

### Mbrojtja e mjedisit

 Kjo pajisje nuk përmban gazra që mund të dëmtojnë shtresën e ozonit në qarkun e ftohësit apo në materialet izoluese. Pajisja nuk duhet të hidhet së bashku me plehrat e tjera të qytetit. Shkuma izoluese përmban gazra të ndezshëm: pajisja duhet të hidhet në përputhje me rregullat e zbatueshme të vendosura nga autoritetet lokale. Shmangni dëmtimet në njësinë ftohëse, veçanërisht në pjesën e pasme pranë shkëmbyesit të nxehtësisë. Materialet e përdorura për këtë pajisje që kanë simbolin  janë të riciklueshme.



Simboli në produkt apo në paketimin e tij tregon që ky produkt nuk mund të trajtohet si mbeturinë shtëpiake. Në vend të kësaj duhet të dërgohet në pika të përshtatshme grumbullimi për riciklimin e pajisjeve elektrike dhe elektronike. Duke u siguruar që ky produkt është asgjësuar në mënyrë korrekte, ju do të ndihmoni në parandalimin e pasojave të mundshme negative për mjedisin dhe shëndetin e njeriut, të cilat përndryshe mund të shkaktohen nga trajtimi i papërshtatshëm i mbetjeve të këtij produkti. Për më shumë informacione të detajuara për riciklimin e këtij produkti, luteni të kontaktoni autoritetet tuaja lokale, shërbimin tuaj të hedhjes së mbeturinave shtëpiake ose dyqanin ku e keni blerë produktin.

## Informacion sigurie

---

### **Materialet e paketimit**

Materialet me simbolin  janë të riciklueshme. Hidheni paketimin në një enë të përshtatshme grumbullimi për ta ricikluar.

### **Asgjësimi i pajisjes**

1. Shkëputeni spinën nga priza.
2. Prisni kabllon e rretit dhe hidheni atë.

### **PARALAJMËRIM!**



Gjatë përdorimit, shërbimit dhe asgjësimit së pajisjes luteni t'i kushtoni vëmendje simbolit të ngjashëm me anën e majtë, i cili gjendet në pjesën e pasme të pajisjes (panelit të pasmë ose kompresorit) dhe me ngjyrë të verdhë ose portokalli.

Është simboli i paralajmërimit të rrezikut nga zjarri. Ka materiale të ndezshme brenda tubave të frigoriferit dhe kompresorit. Luteni që t'i rrini larg burimeve të zjarrit gjatë përdorimit, shërbimit dhe asgjësimit.

## Pasqyrë

---

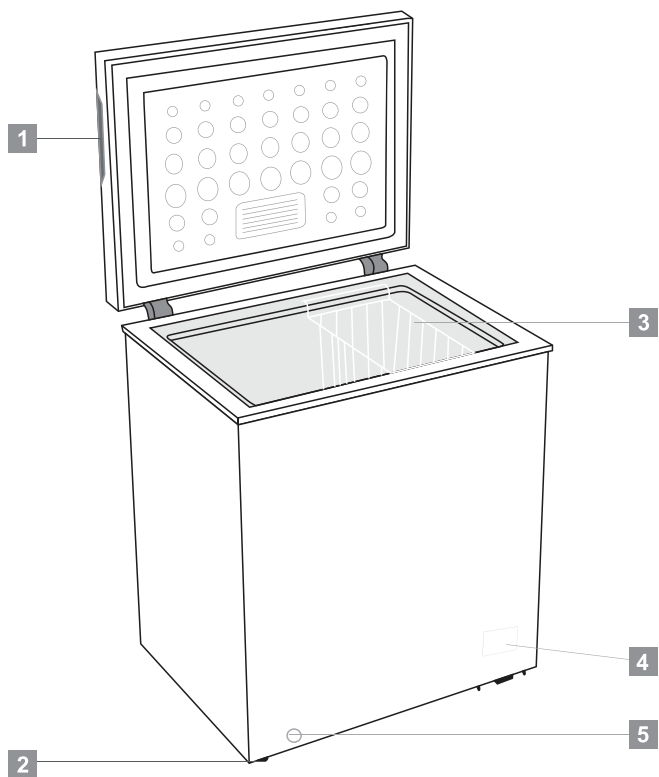

- 1** Dorezë e futur brenda
- 2** Rrota (ose këmba e rregullueshme)
- 3** Shporta
- 4** Paneli i kontrollit
- 5** Vrima e kullimit

Shënim: Kjo pajisje ftohëse nuk është menduar për t'u përdorur si pajisje emontuar. Fotografia e mësipërme është vetëm për referencë. Pamja e pajisjes aktuale mund të jetë e ndryshme.

# Instalimi

## Hapësira e nevojshme

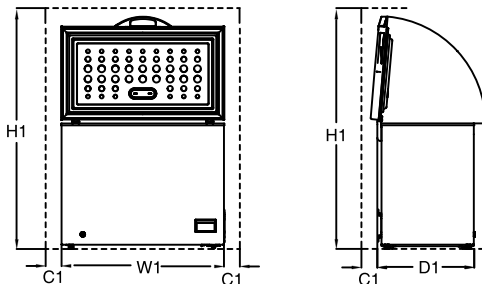

Hapësira e nevojshme				
Model	W1 / mm (Gjerësia e produktit)	D1 / mm (Thellësia e produktit)	H1 / mm (Lartësia minimale)	C1 / mm (Hapësira minimale)
CF100EWN	646	545	1460	100
CF200EWN	906	545	1460	100
CF316EWN	1120	700	1460	100

Shënim: D1 nuk përfaqëson madhësinë e jashtme të dorezës.

## Pozicionimi

Instalojeni këtë pajisje në një vend ku temperatura e ambientit përputhet me klasën e klimës që tregohet në tabelën e karakteristikave në pajisje :

për pajisjet frigoriferike me klasën e klimës:

- Temperaturë e zgjatur: kjo pajisje frigoriferike është destinuar të përdoret në ambient me temperaturë nga 10 °C deri 32 °C; (SN)
- E butë: kjo pajisje frigoriferike është destinuar të përdoret në ambient me temperaturë nga 16 °C deri 32 °C;(N)
- Subtropikale: kjo pajisje frigoriferike është destinuar të përdoret në ambient me temperature nga 16 °C deri 38 °C;(ST)
- Tropikale: kjo pajisje frigoriferike është destinuar të përdoret në ambient me temperaturë nga 16 °C deri 43 °C;(T)

## Lokacioni

Pajisja duhet të montohet larg nga burimet e nxehtësisë siç janë: radiatorët, bojlerët, drita direkte e diellit etj. Sigurohuni që ajri mund të qarkullojë lirshëm rreth pjesës së pasme të kabinetit. Për të siguruar performancë më të mirë, nëse pajisja është e vendosur poshtë murit të varur, distanca minimale mes kabinetit të epërm dhe murit duhet të jetë të paktën 50mm. Megjithatë do të ishte ideale që pajisja të mos vendoset poshtë murit të varur. Nivelizimi i saktë duhet të sigurohet me një ose më shumë këmbëza që mund të rregullohen në bazamentin e kabinetit.

Kjo pajisje ftohëse nuk është destinuar për përdorim si pajisje montuese.



**PARALAJMËRIM!** Duhet të jetë e mundur shkëputja e pajisjes nga furnizimi me energji elektrike; prandaj priza duhet të jetë lehtësisht e arrishme pas montimit.

## Lidhja elektrike

Përpara se ta futni pajisjen në prizë, sigurohuni që voltazhi dhe frekuenca që tregohet në tabelën e vlerave të përputhet me të dhënat e rrymës së shtëpisë tuaj. Pajisja duhet të tokëzohet. Spina e kablos së ushqimit është e pajisur me një kontakt, pikërisht për këtë qëllim. Nëse spina e furnizimit të shtëpisë nuk është e tokëzuar, lidheni pajisjen në një prizë të veçantë të tokëzuar në përputhje me rregullat në fuqi, duke u këshilluar me një elektriciist. Prodhuesi refuzon të marrë përsipër gjithë përgjegjësinë nëse nuk ndiqen masat paraprake të mësipërme. Kjo pajisje është në përputhje me Direktivën E.E.C.

# Përdorimi i përditshëm

## Përdorimi i parë

### Pastrimi i pjesës së brendshme

Përpara se të përdorni pajisjen për herë të parë, pastroni pjesën e saj të brendshme dhe gjithë aksesorët e brendshme me ujë të vakët dhe pak sapun natyral për të hequr erën tipike të një produkti të ri, dhe më pas thajeni tërësisht.

**E rëndësishme!** Mos përdorni detergjent apo pluhura gërryese, pasi këto mund të dëmtojnë pjesët e lëmuara.

## Rregullimi i temperaturës

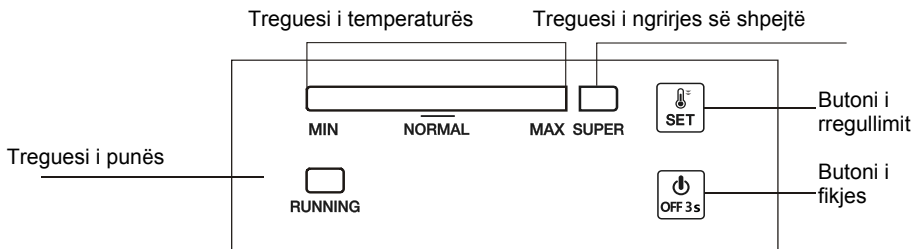

### 1.0. Lidhja elektrike

Kur pajisja është e ndezur, të gjitha llambat treguese LED do të pulsojnë një herë. Atëherë pajisja do të vazhdojë me mënyrën e funksionimit të vendosur më parë si përpara ndërprerjes së energjisë.

### 2.0 Rregullimi i temperaturës

- Cilësimi: Shtypni butonin "SET", futeni në modalitetin e cilësimit të temperaturës. Me çdo shtypje, shiriti i treguesit të temperaturës rritet për një shkallë. Ky cilësim funksionon në cikle. Temperatura mund të variojë nga shkalla MIN në shkallën MAX. Shkalla MAX është më e ftohta. Temperatura vendoset automatikisht për 5 sekonda pas shtypjes së fundit.

**Këshillë:** Zakonisht rekomandohet të vendosni temperaturën në "NORMAL" ose më të ftohtë për ruajtjen optimale të ushqimit. Koha më e gjatë e ruajtjes në këtë gjendje nuk është më shumë se 1 muaj. Kur cilësimi i rekomanduar nuk është caktuar, ai mund të zvogëlojë kohën e ruajtjes.

- Modaliteti i ngrirjes SUPER
  - ✓ Shtypni butonin "SET" në mënyrë të përsëritur për të hyrë në modalitetin e ngrirjes "SUPER". Nga Scale MAX, shiriti tregues në anën e majtë do të errësohet ndërsa drita treguese "SUPER" do të ndizet. Ky modalitet vendoset automatikisht 5 sekonda pas shtypjes së fundit.
  - ✓ Kompresori vazhdon të funksionojë në modalitetin e ngrirjes "SUPER".
  - ✓ Nëse modaliteti "SUPER" vazhdon të funksionojë për 52 orë dhe nuk ndalet manualisht, sistemi do ta çaktivizojë automatikisht këtë modalitet pune, me temperaturën përsëri në shkallën 5.

### 2.1 Ndezja dhe fikja

Nëse pajisja është duke punuar, shtypni "ON/OFF" për 3 sekonda për të fikur pajisjen. Nëse pajisja është e fikur, shtypni "ON/OFF" për 3 sekonda për ta ndezur pajisjen.

## Përdorimi i përditshëm

### 3.0 Dritat treguese

- Treguesi i temperaturës (blu e ndezur): Për të rregulluar temperaturën nga shkalla MIN në shkallën MAX. MAX është më i ftohti.
- Drita treguese e super ngrirjes (blu e ndezur): Drita e ndezur = Në modalitetin "SUPER"; drita e fikur = del nga modaliteti "SUPER".
- Llamba treguese e funksionimit (jeshile e lehte): Drita ndezur = kompresori është në funksionon; drita fikur = kompresori ndalon.
- 30 minuta pas operacionit të fundit, drita treguese do të ndizet me gjysmën e ndriçimit.

### 4.0 Funksioni i vazhdimt të punës

Pajisja do të vazhdojë automatikisht me mënyrën e funksionimit të vendosur më parë përpara ndërprerjes së energjisë.

### 5.0 Alarmi i sensorit të gabimit të temperaturës

Kur sensor i temperaturës shpëputet ose shkurtohet, si një alarm defekti, shiriti i treguesit të temperaturës do të pulsojë nga e majta në të djathtë çdo 0,5 sekonda.

## Përdorimi i përditshëm

### Ruajtja e ushqimit në friz:

- Rekomandohet që ngrirësi të vendoset në -20°C me përjashtim të kushteve ekstreme mjedisore.
- 4-6 orë para ngrirjes, aktivizoni funksionin e ngrirjes së shpejtë për të mundësuar ngrirje më të shpejtë.
- Ushqimi i nxehtë duhet të ftohet në temperaturën e dhomës përpara se të vendoset në ndarësin e ngrirjes.
- Ushqimi i prerë në pjesë të vogla do të ngrijë më shpejt dhe do të jetë më i lehtë për t'u shkrirë dhe gatuar.
- Është më mirë të paktoni ushqimin përpara se ta vendosni në ngrirje.
- Për të shmangur skadimin e periudhës së ruajtjes, kushtojni vëmendje datës së ngrirjes, afatit kohor dhe emrit të ushqimit në paketim në përputhje me periudhat e ruajtjes së ushqimeve të ndryshme.
- Mos e tejkaloni kohën e ruajtjes së ushqimit të rekomanduar nga prodhuesit. Hiqni nga ngrirja vetëm atë sasi të ushqimit që ju nevojitet.
- Konsumoni shpejt ushqimin e shkrirë. Ushqimi i shkrirë nuk mund të ngrihet përsëri nëse nuk është gatuar. Nuk është i sigurt për të konsumuar ushqime të freskëta të papjekura të ngrira.
- Kur ngrini ushqime të freskëta, shmangni kontaktin e tyre me ushqime tashmë të ngrira. Mund të shkaktojë shkrirjen e ushqimeve tashmë të ngrira.

### Kur ruani ushqime të ngrira komerciale, ndiqni këto udhëzime:

- Ndiqni gjithmonë udhëzimet e prodhuesit për sa kohë duhet të ruani ushqimin. Mos i anashkaloni këto udhëzime:
- Përpquni ta mbani sa më të shkurtër kohën ndërmjet blerjes dhe ruajtjes, për të ruajtur cilësinë e ushqimit.
- Blihi ushqime të ngrira që janë ruajtur në -18 °C ose më të ulët.
- Shmangni blerjen e ushqimeve që kanë akull ose ngrica në paketim - Kjo tregon se produktet mund të jenë shkrirë pjesërisht dhe të ngrihen përsëri në një moment - rritja e temperaturës ndikon në cilësinë e ushqimit.
- Ju rekomandojmë një cilësim të temperaturës prej 4°C për ndarjen e ushqimeve të freskëta dhe -20°C për ndarjen e ngrirësit për të arritur ruajtje më të mirë të ushqimit.
- Me përjashtim të kushteve ekstreme të ambientit, nëse temperatura është vendosur në vlerat e rekomanduara si +4°C/- 20°C, freskia totale do të zgjerohet në ndarjet e ushqimeve të freskëta dhe në frigorifer. Nëse temperatura e ndarjes për ushqimet e freskëta të vendosura në një nivel më të ulët, frutat dhe perimet e freskëta mund të jenë pjesërisht të ngrira ose të ekspozuara ndaj të ftohtit, ndërsa një nivel më i lartë i temperaturës mund të bëjë që ushqimet që prishen (produktet e qumështit, produktet e mishit) të prishen më shpejt.



# Përdorimi i përditshëm

---

## Përdorimi ditor

### Ngrirja e ushqimit të freskët

- Pjesa e ngrirjes është e përshtatshme për ngrirjen e ushqimeve të freskëta dhe për të ruajtur ushqime të ngrira dhe të ngrira thellë për një kohë të gjatë.
- Vendoseni ushqimin e freskët për ta ngrirë në pjesën ngrirëse.
- Shuma maksimale e ushqimeve të cilat mund të ngrihen në 12 orë, është e specifikuar në tabelën e vlerave.
- Procesi i ngrirjes zgjatë 12 orë: gjatë kësaj kohe mos shtoni ushqime tjera për t'i ngrirë.

### Ruajtja e ushqimeve të ngrira

Kur e nderoni fillimisht ose pas një periudhe mospërdorimi, lejoni pajisjen të funksionojë për 2 orë në cilësimet më të larta para se të vendosni produktin në pjesën ngrirëse

**E rëndësishme!** Në rastin e shkrirjes aksidentale, përshembull rryma është ndalur më gjatë se sa vlera e treguar në tabelën e karakteristikave teknike në 'koha në rritje', ushqimi shkrirë duhet të konsumohet shpejt ose të gatuhet menjëherë e më pas të ri-ngrihet (pas gatimit)

### Shkrirja

Ushqimet e ngrira, përpara se të përdoren, mund të shkrihen në ndarësin e ftohjes ose në temperaturën e dhomës, në varësi të kohës në dispozicion për këtë proces. Copëzat e vogla të ushqimit mund të gatuhet edhe ndërsa janë ende të ngrira, direkt nga ngrirësi: në këtë rast, gatimi do të zgjasë më shumë.

## Udhëzime dhe këshilla të nevojshme

### Ruajtja e ushqimeve të ngrira

Për të ju ndihmuar të përfitonit sa më shumë nga procesi i ngrirjes, këtu janë disa sugjerime të rëndësishme:

- sasia maksimale e ushqimit e cila mund të ngrihet në 24 orë: është e shfaqur në tabelën e vlerave;
- procesi i ngrirjes zgjatë 24 orë. Ushqimet tjera nuk duhet të shtohen për tu ngrirë gjatë kësaj kohe;
- Për të marrë rezultatet më të mira të ngrirjes, filloni funksionin SUPER 24 orë përpara se të vendosni ushqimin në pajisje;
- vetëm ngrirje me cilësi të lartë, freskët dhe e pastruar terësisht, mallra ushqimore;
- përgatitni ushqimin në porcione të vogla për të mundësuar ngrirje të shpejtë dhe të plotë dhe për ta bërë të mundur për të shkrirë vetëm sasinë e kërkuar;
- mbështilleni ushqimin me letër alumini apo polieteni dhe sigurouni që paketimi të mundësojë dritë ajrore;
- mos lejoni që ushqimi i freskët, i pangrirë të prekë ushqimin e ngrirë, kështu duke shmangur një rritje të temperaturës për ushqimin e ngrirë;

## Përdorimi i përditshëm

- Ushqimet pa yndyrë ruhen më mirë dhe më gjatë se ato me yndyrë; kripa zvogëlon jetëgjatësinë e ruajtjes së ushqimit;
- Akujt e ujit, nëse konsumohen menjëherë prej frigoriferit, mund të shkaktojnë djegie në lëkurë;
- Është e këshillueshme që të tregoni datën e ngrirjes në çdo paketë individuale për t'ju mundësuar të mbani shënim kohën e ruajtjes.

### Këshilla për ruajtjen e ushqimeve të ngrira

Për të përfituar performancë më të mirë nga kjo pajisje, ju duhet të:

- siguroheni që produktet ushqimore të ngrira komerciale të ruhen në mënyrë adekuate nga shitësi ;
- sigurohuni që produktet ushqimore të ngrira të transferohen nga dyqani ushqimor në frigorifer në kohën më të shkurtër të mundshme;
- mos e hapni derën shpeshherë dhe mos e lini të hapur më shumë se sa është e nevojshme
- pasi që ushqimi të shkrihet mund të priset shumë shpejt dhe nuk mund të ringrihet.
- të mos e kalojë periudhën e ruajtjes së treguar nga prodhuesi i ushqimit.

## Pastrimi

Për arsye higjienike, pajisja elektroshtëpiake (duke përfshirë aksesorët e jashtëm dhe të brendshëm) duhet të pastronet rregullisht.



**Kujdes!** Gjatë pastrimit, pajisja nuk duhet të lidhet me rrjetin elektrik pasi ka rrezik nga goditja elektrike! Përpara pastrimit, fikeni pajisjen dhe hiqeni spinën nga priza, ose fikeni dhe hiqeni qarkun apo siguresën. Asnjëherë mos e pastroni pajisjen me pastrues avulli. Lagështia mund të grumbullohet në komponentët elektrikë dhe të shkaktojë goditje elektrike! Avujt e nxehtë mund të çojnë në dëmtimin e pjesëve plastike. Pajisja duhet të jetë e tharë para se të kthehet në shërbim.

**E rëndësishme!** Vajrat eterikë dhe tretësit organikë mund të sulmojnë pjesët plastike, dmth. lëngu i limonit ose lëngu nga lëvozhga e portokallit, acidi butirik, pastruesit që përmbajnë acid acetik.

- Mos lejoni substance të tilla të vijnë në kontakt me pjesët e pajisjes.
- Mos përdorni pastrues të ashpër
- Hiqeni ushqimin nga pjesa e ngrirjes. Ruajini ato në një vend të ftohtë, të mbuluar mirë.
- Fikeni pajisjen dhe shkëputeni nga priza, ose fikeni ose largojeni nga qarku elektrik.
- Pastroni pajisjen dhe aksesorët e jashtëm me një leckë dhe ujë të vakët. Pas pastrimit, fshijeni me ujë të freskët dhe fërkojeni duke e tharë.
- Akumulimi i pluhurit në kondensator rrit përdorimin e energjisë elektrike. Prandaj, pastroni me kujdes kondensatorin në pjesën e pasme të pajisjes një herë në vit me një furçë të butë ose fshesë me korrent.<sup>1)</sup>
- Pasi çdo gjë është tharë, kthejeni pajisjen në shërbim.

## Shkrija e ngrirësit

Pjesa e ngrirjes, gjithësi, shumë shpejt do të mbulohet me akull. Kjo duhet të hiqet. Asnjëherë mos përdorni vegla të mprehta metalike për të hequr akullin nga avulluesi pasi që mund ta dëmtoni. Sidoqoftë, kur akulli bëhet shumë i trashë në shtresën e brendshme, shkrija e plotë duhet të kryhet si më poshtë:

- Shkëputni njësinë. Hiqni spinën e shkarkimit nga pjesa e brendshme e frigoriferit. Shkrija zakonisht zgjatë disa orë. Për tu shkrië më shpejt mbajeni derën e frigoriferit të hapur.
- Për kullim, vendoseni një tabaka poshtë spinës së jatshme të shkarkimit.



- Rrotullojeni spinën e shkarkimit në 180 gradë. Kjo do të lejojë ujin të rrjedhë në tabaka. Pasi të përfundoje, shtypni mbulesën e kullimit brenda. Përsëri futeni gypin e kullimit brenda ndarësit të frizit. Shënim: kontrolloni enën nën kullim për të parandaluar stërmbushjen.

- Pastroni pjesën e jashtme të ngrirësit dhe zëvendësoni spinën elektrike në prizë elektrike.
- Rivendoseni temperaturën e kontrollit në cilësimin e dëshiruar.



1) Nëse kondenseri gjendet në pjesën e pasme të pajisjes

## Përdorimi i përditshëm

### Zgjidhja e problemeve



**Paralajmërim!** Përpara se të kryeni veprime për mirëmbajtjen e pajisjes, hiqeni atë nga prizat. Vetëm elektrikistët e kualifikuar ose personat kompetentë duhet të merren me rregullimet apo defektet që nuk janë në këtë manual

**E rëndësishme!** Gjatë përdorimit normal dëgjohen disa tinguj(nga kompresori, qarkullimi i lëndës ftohëse).

Problemi	Shkaku i mundshëm	Zgjidhja
Pajisja nuk funksionon	Spina nuk është futur në prizë ose është e lirshme	Futni spinën e rrjetit në prizë.
	Siguresa është fryrë ose ka defekte	Kontrollojeni siguresën, zëvendësoje nëse ka nevojë.
	Priza ka defekte	Mosfunksionimet e rrjetit duhet të korrigjohen nga një elektrikist.
Ushqimi është shumë i ngrohtë.	Temperatura nuk është rregulluar siç duhet.	Luteni të shikoni seksionin fillestar të cilësimit të temperaturës.
	Dera ka qenë e hapur për një kohë të gjatë.	Hape derën vetëm nëse është e nevojshme.
	Një sasi e madhe e ushqimit të ngrohtë është vendosur në pajisje brenda 24 orëve.	Kthejeni përkohësisht rregullimin e temperaturës në një cilësim më të ftohtë.
	Pajisja është afër ndonjë burimit të nxehtë.	Luteni të shikoni seksionin e lokacionit së montimit të pajisjes.
Pajisja ftohë shumë	Temperatura e vendosur është shumë e ftohtë.	Kthejeni përkohësisht spinën e rregullimit të temperaturës në një cilësim më të ngrohtë.
Tinguj të pazakonshëm	Pajisja nuk është nivelizuar.	Rirregulloji këmbët e pajisjes.
	Pajisja e prek murin apo objektet e tjera.	Lëvizeni pajisjen në mënyrë të lehtë.
	Një pjesë, psh. një tub, në pjesën e pasme të pajisjes është duke prekur një pjesë tjetër të pajisjes ose murit.	Nëse është e nevojshme, përkulni me kujdes komponentin nga rruga.
Ujë në dysheme	Vrima e kullimit të ujit është bllokuar.	Shikoni seksionin e pastrimit.
Paneli anësor është i nxehtë	Kjo është normale. Shkëmbimi i nxehtësisë krijohet në panelet anësore.	Vishni doreza për të prekur pjesët anash nëse është e nevojshme.

Nëse prishjet paraqiten përsëri, kontaktoni Qendrën e Shërbimit.

## Hedhja e produktit të vjetër



Ky simbol tregon që ky produkt nuk duhet të hidhet me mbetjet e tjera shtëpiake në fund të jetëgjatësisë së tij. Pajisja e përdorur duhet të kthehet në pikën zyrtare të grumbullimit përriciklimin e pajisjeve elektrike dhe elektronike. Për të gjetur vendndodhjen e këtyre sistemeve të grumbullimit, ju lutemi të kontaktoni me autoritetet tuaja lokale ose me shitësin ku është blerë produkti. Çdo familje kryen një roll të rëndësishëm në rikuperimin dhe riciklimin epajisjes së vjetër. Mënjanimi i duhur i pajisjes së përdorur ndihmon në parandalimin e pasojave tëmundshme negative për mjedisin dhe shëndetin e njeriut.

## MOHIMI I PËRGJEGJËSISË / PARALAJMËRIM

Disa prishje (të thjeshta) mund të zgjidhen në mënyrë adekuatë nga përdoruesi përfundimtar pa ndonjë problem sigurie ose përdorim të pasigurt, me kusht që ato të kryhen brenda kufijve dhe në përputhje me udhëzimet e mëposhtme (shihni seksionin "Vetë-riparimi").

Prandaj, nëse nuk autorizohet ndryshe në seksionin e Vetë-riparimit më poshtë, riparimet do t'u adresohen riparuesve profesionistë të regjistruar për të shmangur problemet e sigurisë. Një riparues profesionist i regjistruar është i autorizuar nga prodhuesi për të pasur akses në udhëzimet dhe listën e pjesëve të këmbimit të këtij produkti sipas metodave të përshkuara në aktet legjislative në përputhje me Direktivën 2009/125/EC.

**Megjithatë, vetëm një agjent shërbimi (dmth. një riparues profesionist i autorizuar) i cili mund të kontaktohet nëpërmjet numrit të telefonit të specifikuar në manualin e përdorimit/kartën e garancisë ose nëpërmjet tregtarit tuaj të autorizuar mund të ofrojë shërbimin sipas kushteve të garancisë. Prandaj, kini parasysh se riparimet nga personeli profesional i shërbimit (të paautorizuar nga Beko) do të anulojnë garancinë.**

### Vetë riparimi

Përdoruesi përfundimtar mund të kryejë vetë-riparim për pjesët e mëposhtme të këmbimit: dorezat e dyerve, menteshat e dyerve, sirtarët, shportat dhe vulat e dyerve (lista e përditësuar është e disponueshme gjithashtu në support.beko.com që nga 1 mars 2021).

Përveç kësaj, për të garantuar sigurinë e produktit dhe për të parandaluar rrezikun e dëmtimit të rëndë, vetë-riparimi i përmendur duhet të kryhet sipas udhëzimeve në manualin e përdorimit të vetëriparimit ose në dispozicion në support.beko.com. Për sigurinë tuaj, fiken produktin përpara se të provoni vetë-riparimin.

Përpjekjet për riparime dhe riparime nga përdoruesit përfundimtar për pjesët që nuk përfshihen në një listë të tillë dhe/ose mosndjekja e udhëzimeve në manualin e përdorimit të vetë-riparimit ose të disponueshme në support.beko.com mund të çojnë në probleme sigurie që nuk mund t'i atribuohen Beko-s dhe bëjnë të pavlefshme garancinë e produktit.

Prandaj, përdoruesit përfundimtarë këshillohen të përmbahen nga përpjekjet për riparime që nuk përfshihen në listën e përmendur të pjesëve rezervë, duke kontaktuar në raste të tilla riparues profesionistë të autorizuar ose riparues profesionistë të regjistruar. Përkundrazi, përpjekje të tilla nga përdoruesit përfundimtarë mund të shkaktojnë probleme sigurie dhe të dëmtojnë produktin dhe më pas të shkaktojnë zjarr, përmblytje, goditje elektrike dhe lëndime të rënda personale.

Për shembull, por pa u kufizuar në, riparimet e mëposhtme duhet t'u referohen profesionistëve të autorizuar të shërbimit ose profesionistëve të regjistruar të shërbimit: kompresori, qarku i ftohjes, bordi kryesor, bordi i inverterit, paneli i ekranit, etj.

Prodhuesi/shitësi nuk mund të mbajë përgjegjësi në asnjë rast kur përdoruesit përfundimtarë nuk respektojnë sa më sipër.

Disponueshmëria e pjesëve rezervë për frigoriferin që keni blerë është 10 vjet. Gjatë kësaj periudhe do të jenë të disponueshme pjesët rezervë origjinale për funksionimin e duhur të frigoriferit. Periudha minimale e garancisë për frigoriferin që keni blerë është 24 muaj.

### Informacioni mbi klasifikimin e paketimit.

Skanoni kodin QR që ndodhet në paketimin e jashtëm të produktit për të gjetur të gjithë informacionin në lidhje me paketimin dhe mënyrën e menaxhimit me ambalazhin e paketimit.





**ХОРИЗОНТАЛЕН ЗАМРЗНУВАЧ  
УПАТСТВО ЗА УПОТРЕБА**



CF100EWN  
CF200EWN  
CF200CWN  
CF200DWN  
CF316EWN  
CF316EIWN



**МК**



## ИНФОРМАЦИИ



**ENERG** 



SUPPLIER'S NAME

MODEL IDENTIFIER

(\*)

A

A

Информациите за моделот се чуваат во базата на податоци и до нив можете да стигнете ако одите на следнава веб-локација и да го побарате идентификаторот на вашиот модел (\*) кој се наоѓа на налепницата за енергија

<https://eprel.ec.europa.eu/>

## **Безбедносни информации**

---

За ваша безбедност и за да се обезбеди правилна употреба, пред да го наместите и да го користите уредот првпат, прочитајте го упатството за употреба внимателно, вклучувајќи ги и советите и преупредувања. За да се избегнат непотребни грешки и незгоди, важно е сите што го користат уредот да се темелно запознаени со начинот на работата и безбедносните функции. Чувајте го упатството и погрижете се да биде со уредот ако се премести или продаде, за да може секој што го користи во работниот век да биде правилно информиран за употреба на уредот и за безбедноста.

За безбедност на животот и имотот чувајте ги опомените за претпазливост од ова упатство бидејќи производителот не е одговорен за штетите предизвикани од нивното непочитување.

### **Безбедност на децата и лица со намалени способности**







- Уредот може да го користат деца постари од 8 години, како и лица со намалени физички, сетилни или ментални способности, недоволно искусни или обучени лица, доколку бидат надгледувани или им се дадени упатства за користење на апаратот на безбеден начин и доколку ја разбираат опасноста која им се заканува.
- Децата на возраст од 3 до 8 години не смеат да го полнат и празнат уредот.
- Децата треба да се под надзор за да се осигура дека не си играат со уредот.
- Децата без надзор не смеат да го извршуваат чистењето и одржувањето, освен ако са постари од 8 години и под надзор.
- Чувајте ги сите материјали за пакување подалеку од дофат на децата.
- Ако го расходувате уредот, извлекете го кабелот од штекерот, исечете го (што е можно поблиску до уредот), и извадете ја вратата за да спречите децата што си играат да не ги удри струја или да не се затворат во него.
- Ако стариот уред има брава, погрижете се да ја онеспособите бравата со пружина пред да го расходувате стариот уред. Така ќе се спречи да тој стане смртоносна стапица за децата.



## **Безбедносни информации**

---

### **Важни безбедносни упатства**

-  **ПРЕДУПРЕДУВАЊЕ!** Не дозволувајте да се затвори отворот за вентилација во оградениот дел на уредот или во монтажната конструкција.
-  **ПРЕДУПРЕДУВАЊЕ!** Не употребувајте механички направи или други средства за забрзување на процесот на одмрзнување, освен оние коишто се препорачани од производителот.
-  **ПРЕДУПРЕДУВАЊЕ!** Не оштетувајте го разладното коло.
-  **ПРЕДУПРЕДУВАЊЕ!** Не ставајте и не користете електрични апарати во внатрешноста на уредот (на пр. мешалки за сладолед), освен ако тоа не го препорачува производителот.
-  **ПРЕДУПРЕДУВАЊЕ!** Не допирајте ја светилката ако е дуго вклучена. Може да биде јако жешка.<sup>1)</sup>
-  **ПРЕДУПРЕДУВАЊЕ!** Кога го позиционирате уредот, гледајте кабелот за струја да не биде заглавен или оштетен.
-  **ПРЕДУПРЕДУВАЊЕ!** Не користете продолжителен кабел или повеќевлезен штекер на задната страна на уредот.
- Немојте да чувате експлозивни материи, како на пример кутии со аеросол со запалив пропелент, во овој уред.
  - Средството за ладење изобутан (R600a)што кружи низ инсталацијата за ладење на апаратот е природен гас со високо ниво на еколошка подобност но сепак е запалив.
  - За време на превозот и местењето на апаратот внимавајте да не се оштети ниеден дел од инсталацијата за ладење.
- Избегнувајте отворен оган и извори на искри.
- Проветрете ја темелно собата во која е сместен апаратот.
- Опасно е да се менуваат спецификациите или да се вршат какви било промени на производот. Секое оштетување на кабелот може да предизвика краток спој, пожар и/или струен удар.
  - Овој уред е наменет за употреба во домаќинствата и за слични намени како на пример:
- кујнски простории во продавници, канцеларии и други работни средини;
  - куќи на фарми и од страна на клиенти во хотели, мотели и други станбени објекти;

1) Ако е предвидена светилка

## **Безбедносни информации**

---

- средини од типот ноќевање со појадок;
- во угостителството и во други објекти во коишто не се врши малопродажба.

 **ПРЕДУПРЕДУВАЊЕ!** Сите електрични делови (кабелот за струја, приклучокот, компресорот итн) мора да ги замени квалификуван сервисер за да се избегне ризик.

 **ПРЕДУПРЕДУВАЊЕ!** Светилка - во овој апарат се користат светилки за специјална намена само во апарати за домаќинството. Тие не се погодни за собно осветление.<sup>1)</sup>

- Кабелот за струја не сме да се продолжува.
- Проверете приклучокот за во штекер да не е смачкан или оштетен од задниот дел на уредот. Смачкан или оштетен приклучок за во штекер може да се прегрее и да предизвика пожар.
- Внимавајте кабелот за струја на апаратот да е пристапен.
- Не влечете го кабелот за струја.
- Ако штекерот е разлабавен, не вметнувајте го приклучокот во него. Постои опасност од струен удар или пожар.
- Не смеете да ракувате со ур едот без светилка.
- Овој уред е тежок. Бидете внимателни кога го преместувате.
- Не вадете ги и не допирајте ги предметите во преградите на замрзнувачот ако рацете ви се водени или влажни, зашто така може да дојде до гребење на кожата и смрзнатици.
- Избегнувајте подолга изложеност на уредот на директна сончева светлост.

### **Секојдневна употреба**

- Не ставајте жешки садови на пластичните делови на уредот.
- Не ставајте прехранбени производи директно врз задниот ѕид.
- Смрзната храна не смее повторно да се смрзнува откако ќе се одмрзне.<sup>1)</sup>
- Чувајте ја претходно спакувана смрзната храна во согласност со упатствата на нејзиниот производител.<sup>1)</sup>
- Мора строго да се почитуваат препораките за чување на производителот на уредот. Видете во соодветно упатство.

1) Ако е предвидена светилка

## **Безбедносни информации**

---

- Не ставајте газирани пијалаци во преградите на замрзнувачот, бидејќи тие создаваат притисок во садот, што може да предизвика негово експлодирање и да заврши со оштетување на уредот. <sup>1)</sup>
- Смрзнатите ливавчиња може да предизвикат смрзнатици ако се конзумираат веднаш. <sup>1)</sup>
- За да одбегнете контаминација на храната, Ве молиме следете ги следните упатства:
- Оставањето на вратата отворена подолги периоди може да ја зголеми температурата во фиоките на апаратот.
- Редовно чистете ги површините кои може да дојдат во контакт со храната и достапниот одводен систем.
- Исклучете ги садовите за вода ако не се користени 48 часа; исклучете го системот за вода поврзан со доводот ако водата не е повлечена 5 дена.
- Свежото месо и рибите чувајте ги во соодветни садови во фрижидерот, за да не дојдат во контакт со другата храна или да не капат врз неа.
- Деловите за замрзната храна означена со две ѕвездички се соодветни за чување претходно замрзната храна или за правење сладолед или коцки мраз.
- Деловите со една, две и три ѕвездички (ако се присутни во апаратот) не се соодветни за замрзнување свежа храна.
- Доколку планирате да го оставите фрижидерот празен подолго време, исклучете го, одмрзнете го, исчистете го, исушете го и оставете ја вратата отворена, за да не се создава мувла во апаратот.

### **Чистење и одржување**

- Пред чистење, исклучете го уредот и извадете го приклучокот за струја од штекерот.
- Не чистете го уредот со метални предмети.
- Не користете остри предмети за вадење на мразот од уредот. Користете пластичен гребач. <sup>1)</sup>
- Редовно проверувајте го одводот на фрижидерот за одмрзната вода. Ако е неопходно, исчистете го одводот.

<sup>1)</sup> Ако има оддел за замрзнување.

## **Безбедносни информации**

---

Ако одвод е блокиран, ќе се собира вода на дното на фрижидерот.<sup>2)</sup>

### **Поставување**

**Важно!** За електрично поврзуваер внимателно постапете според упатствата дадени во одделните пасуси.

- Распакувајте го уредот и проверете да не е оштетен. Не приклучувајте го уредот ако е оштетен. Пријавете ги евентуалните оштетувања веднаш таму каде што се го купиле уредот. Во тој случај, зачувајте го пакување.
- Препорачливо е да се почека најмалку 4 часа пред да се приклучи уредот за да може маслото да се врати во компресорот.
- Околу уредот треба да има соодветно кружење на воздухот - без него може да дојде до прегревање. За да се постигне доволно проветрување, следете ги упатствата за местeње.
- Секогаш кога е можно, задниот дел на уредот треба да е блиску до ѕид, за да не биде можно допирање или фаќање на топлиите делови (компресорот, кондензаторот) и изгорување од нив.
- Уредот не смее да се наоѓа блиску до радијатори или плински шпорети.
- Внимавајте штекерот да е пристапен по местeњето на уредот.

### **Сервисирање**

- Електричните приспособувања потребни за сервирање на уредот треба да ги изврши квалификуван електричар или компетентно лице.
- Уредот мора да го сервира овластен Сервисен центар и мора да се користаат само оригинални резервни делови.

### **Совети за штедење енергија**

- Не ставајте топла храна во уредот;
- Не чувајте ја пакуваната храна биску една до друга, бидејќи тоа спречува циркулација на воздухот;
- Проверете дали храната не ги допира ѕидови на уредот;

1) Ако има оддел за замрзнување.

2) Ако има оддел за чување свежа храна.

## **Безбедносни информации**

---

- Ако нема струја, не отворајте ја вратата;
- Не отворајте ја вратата често;
- Не држете ги вратите отворени премногу долго;
- Не го поставувајте термостатот при премногу ниски температури;
- Некои делови, како што се фиоки, може да се отсртанат заради добивање поголем простор за складирање и помала потрошувачка на енергија.

## **Заштита на животната средина**



Овој уред не содржи гасови што може да го оштетат озонскиот слој ниту водовите за ладење, ниту во изолациските материјали. Уредот не смее да се расходува заедно со обичен комунален смет и ѓубре. Изолациската пена содржи запаливи гасови: уредот мора да се расходува согласно со прописи што може да ги добиете од локалните власти. Избегнувајте оштетување на уредот за ладење, особено одзади, близу до разменувачот на топлина. Материјалите употребени за овој уред означени со симболот  можат се рециклираат.



Симболот на овој продукт или на неговото пакување укажува дека тој не може да се третира како домашен отпад. Наместо тоа, треба да се предаде на соодветно собирно место за рециклирање на електрична или електронска опрема. Внимавајќи производот да се расходува правилно, ќе помогнете да се спречат потенцијалните негативни последици за животната средина и човековото здравје што би можело да ги предизвика несоодветното ракување со отпадот од овој производ. За подетални информации во врска со рециклирањето на овој производ контактирајте со својата општина, јавното претпријатие за фрлање комунален смет или продавницата каде што сте го купиле производот.

## **Безбедносни информации**

---

### **Материјали за пакување**

Материјали со симболот  се рециклираат. Фрлете го материјал за пакување во соодветни садови за рециклирање.

### **Отстранување на уредот**

1. Исклучете го главниот приклучокот од штекер.
2. Исечете го кабелот за напојување и фрлете го.

### **ПРЕДУПРЕДУВАЊЕ !**



За време на употреба, сервисирање и фрлање на уредот, обрнете внимание на симболот сличен на оној од левата страна, сместен на задната страна на уредот (задна плоча или компресор) во жолта или портокалова боја.

Тоа е симбол кој укажува на ризик од пожар. Во цевките за ладење и во компресорот има запаливи материјали. Ве молиме чувајте го уредот подалеку од извори на пожар за време на употреба, сервисирање и отстранување.

## Изглед на уредот

---

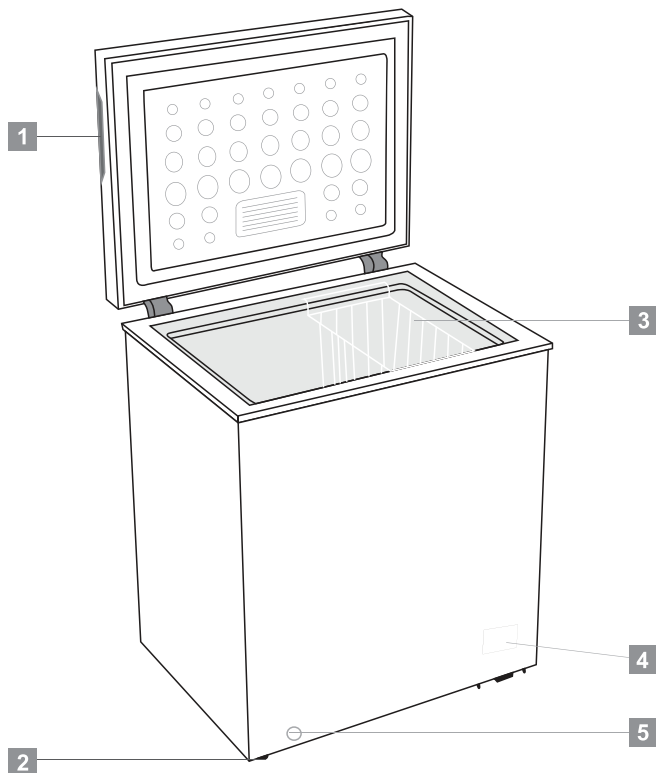

- 1 Вградена рачка
- 2 Тркало (или прилагодлива нога)
- 3 Корпа
- 4 Контролна табла
- 5 Одводна дупка

Забелешка: Овој уред за ладење не е наменет за употреба како вграден уред. Горенаведената слика е само за референца. Вистинскиот уред може да биде различен.

# Монтажа

## Просторни барања

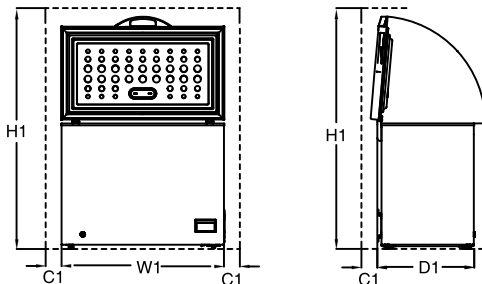

Просторни барања				
Модел	W1 / mm Ширина на уредот	D1 / mm Длабочина на уредот	H1 / mm (Минимална висина)	C1 / mm (Минимален простор)
CF100EWN	646	545	1460	100
CF200EWN	906	545	1460	100
CF316EWN	1120	700	1460	100

Забелешка: D1 не ја претставува надворешната големина на рачката.

## Поставување

Поставете го уредот на локација каде што температурата на околината одговара на климатското категоризирање прикажано на таблицата со карактеристики: За уреди со климатска класа:

- Проширена умерена клима: Овој ладилник е наменет да се користи на амбиентални температури од 10 °C до 32 °C (SN);
- Умерена клима: Овој ладилник е наменет да се користи на амбиентални температури од 16 °C до 32 °C (N);
- Суптропска клима: Овој ладилник е наменет да се користи на амбиентални температури од 16 °C до 38 °C (ST);
- Тропска клима: Овој ладилник е наменет да се користи на собни температури од 16 °C до 43 °C (T);

## Местоположба

Апаратот треба да се инсталира на добра оддалеченост од извори на топлина, како што се радијатори, бојлери, директна сончева светлина итн. Погрижете се воздухот да може слободно да струи околу задниот дел од апаратот. За да обезбедите најдобри перформанси, ако апаратот е поставен под висечки плакарчиња, најмалото растојание меѓу горниот дел на фрижидерот и висечкиот плакар мора да биде најмалку 100 мм. Идеално би било апаратот да не е ставен под висечки плакарчиња. Прецизното нивелирање се врши со една или повеќе приспособливи ногарки од долната страна на фрижидерот.

Овој фрижидер не е наменет за употреба како вграден апарат.



**ПРЕДУПРЕДУВАЊЕ!** Мора да се овозможи откачување на апаратот од штекерот за напојување со струја; затоа приклучокот за струја мора да е лесно достапен по местетењето.

## Поврзување на електриката

Пред да го приклучите, проверете дали напонот и фреквенцијата прикажани на плочката со спецификации одговараат на вашата домашна електрична мрежа. Апаратот мора да биде вземјен. Приклучокот на кабелот за напојување со струја е со вземјување. Ако штекерот од домашната електрична мрежа не е вземјен, поврзете го апаратот со посебно вземјување во согласност со прописите за електрична енергија и откако ќе се посоветуваат со квалификуван електричар. Производителот одбива каква било одговорност ако горенаведените безбедносни мерки не се испочитувани.

Апаратот е во согласност со Директиви на ЕЕЗ.



# Секојдневна употреба

## Прва употреба

### Чистење на внатрешноста

Пред да го употребите апаратот за првпат, измијте ја внатрешноста и сите внатрешни додатоци со млека вода и малку неутрален сапун за да се отстрани типичниот мирис на нов производ, а потоа темелно исушете. **Важно!** Не користете детергенти или груби прашоци, бидејќи тие ќе ја оштетат глазурата.

## Поставување на температурата

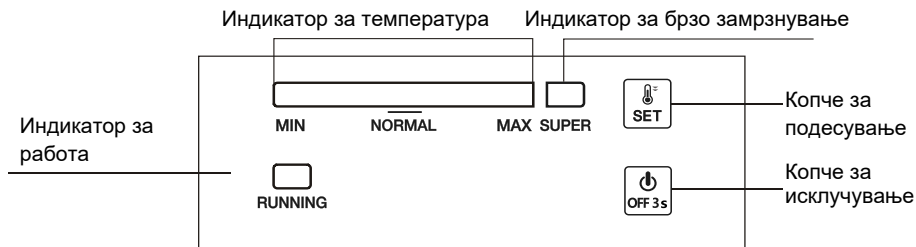

### 1.0. Електрично поврзување

Кога уредот е вклучен, сите LED индикатори ќе трепкаат еднаш. Тогаш уредот ќе продолжи со претходно поставениот режим на работа како и пред прекин на струјата.

### 2.0 Поставување на температурата

- Поставување: Притиснете го копчето „SET“, внесете го режимот за поставување температура. Со секое притискање, лентата на индикаторот за температура се зголемува за една скала. Оваа поставката работи во циклуси. Температурата може да се движи од скалата MIN до скалата MAX. Скалата MAX е најстудена. Температурата автоматски се поставува за 5 секунди по последното притискање.

Совет: Обично се препорачува да ја поставите температурата на „НОРМАЛНА“ или поладна за оптимално зачувување на храната. Најдолгото време на складирање во оваа ситуација не е повеќе од 1 месец. Кога препорачаната поставка не е поставена, може да го намали времето за складирање.

- Режим на SUPER замрзнување
  - ✓ Притискајте го копчето „SET“ повеќепати за да влезете во режимот на замрзнување „SUPER“ са скале MAX, индикаторската лента на левата страна ќе се затемни додека индикаторското светло „SUPER“ ќе се вклучи. Овој режим автоматски се поставува 5 секунди по последното притискање.
  - ✓ Компресорот продолжува да работи во „SUPER“ режим на замрзнување.
  - ✓ Ако режимот „СУПЕР“ продолжи да работи 52 часа и не се прекине рачно, системот автоматски ќе го исклучи овој режим, а температурата ќе се врати на скала 5.

#### 2.1 Вклучување и исклучување

Ако уредот работи, притиснете „ON/OFF“ 3 секунди за да го исклучите уредот. Ако уредот е исклучен, притиснете „ON/OFF“ 3 секунди за да го вклучите уредот.

## Секојдневна употреба

### 3.0 Индикаторски светла

- Индикатор за температура (светло сина): За прилагодување на температурата од скалата MIN до скалата MAX. MAX е најстудено.
- Индикаторско светло за супер замрзнување (светло сино): Вклучено светло = Во режим „SUPER“; светло исклучено = излез од режимот „SUPER“.
- Индикатор за работа (светло зелена): Вклучено светло = работи компресорот; исклучено светло = компресорот запира.
- 30 минути по последната операција, индикаторското светло ќе свети со половина осветленост.

### 4.0 Функција за продолжување на работата

Уредот автоматски ќе продолжи со претходно поставениот режим на работа пред прекин на напојувањето.

### 5.0 Аларм за сензор за температурна грешка

Кога има исклучување или краток спој на сензорот за температура, како аларм за дефект, лентата за индикатор за температура ќе трепка од лево кон десно на секои 0,5 секунди.

### Секојдневна употреба Чување храна во замрзнувач:

- Се препорачува замрзнувачот да се постави на  $-20^{\circ}\text{C}$  освен во екстремни услови на околина.
- 4-6 часа пред замрзнување, вклучете ја функцијата за брзо замрзнување за да овозможите побрзо замрзнување.
- Топлата храна мора да се излади на собна температура пред да ја ставите во преградата за замрзнување.
- Храната исечена на мали порции побрзо ќе замрзне и полесно ќе се одмрзнува и готви.
- Подобро е да ја спакувате храната пред да ја ставите во замрзнувач.
- За да избегнете истекување на периодот на складирање, внимавајте на датумот на замрзнување, временската граница и името на храната на пакувањето според периодите на складирање на различните намирници.
- Не го надминувајте времето за чување храна препорачано од производителите. Извадете ја само потребната количина на храна од замрзнувачот.
- Брзо консумирајте одмрзната храна. Одмрзнатата храна не може повторно да се замрзне доколку не е зготвена. Не е безбедно да се консумира неварена, повторно замрзната свежа храна.
- Кога замрзнувате свежа храна, избегнувајте да дојде во допир со веќе замрзната храна. Ова може да предизвика одмрзнување на веќе замрзнатата храна.

### Кога складираате комерцијално замрзната храна, следете ги овие упатства:

- Секогаш следете ги упатствата на производителот за тоа колку долго да ја чувате храната. Не ги надминувајте овие упатства:
- Обидете се да го одржувате времето помеѓу купувањето и складирањето што е можно пократко за да го зачувате квалитетот на храната.
  - Купете замрзната храна која е чувана на температура  $-18^{\circ}\text{C}$  или пониска.
  - Избегнувајте да купувате храна која има мраз на амбалажата - Ова покажува дека производителот можеби биле делумно одмрзнати и повторно замрзнати во одреден момент -порастот на температурата влијае на квалитетот на храната.
  - Препорачуваме подесување на температурата од  $4^{\circ}\text{C}$  за преградата за свежа храна и  $-20^{\circ}\text{C}$  за одделот за замрзнување за да се постигне подобро зачувување на храната.
  - Освен на екстремни амбиентални услови, ако температурата е поставена на препорачаните вредности како што се  $+4^{\circ}\text{C}/-20^{\circ}\text{C}$ , целокупната свежина ќе се прошири во преградите за свежа храна и во замрзнувачот. Ако температурата на делот за свежа храна е поставена на пониско ниво, свежето овошје и зеленчук може да бидат делумно замрзнати или изложени на студ, додека повисокото ниво на температура може да предизвика расиплива храна (млечни производи, месни производи) побрзо да се расипуваат.

# Секојдневна употреба

---

## Секојдневна употреба

### Замрзнување на свежа храна

- Замрзнувач е погодан за замрзнување свежа храна, за чување замрзната храна и длабоко замрзната храна подолг период.
- Ставете ја свежата храна да се замрзне во делот за замрзнување.
- Максималната количината на храна која може да се замрзне за 12 часа е наведена на плочката со спецификации.
- Процесот на замрзнување трае 12 часа: за време на овој период не додавајте друга храна за замрзнување.

### Чување на замрзната храна

Кога за прв пат го вклучувате уредот или по изнесен период надвор од употреба, пред да го ставите производот во преградата, вклучете го апаратот да работи најмалку 2 часа на повисоки нагонувања. **Важно!** Во случај на случајно одмрзнување, на пример доколку снимало струја подолго од вредноста што е прикажана во табелата со технички карактеристики под "зголемување на времето", одмрзната храна мора да се консумира брзо или веднаш да се зготви, а потоа повторно да се замрзне (после готвењето).

### Одмрзнување

Длабоко замрзната или замрзната храна, пред да се користи, може да се одмрзне во преградата за ладење или на собна температура, во зависност од времето достапно за оваа намена. Мали парчиња можат да биде зготвени дури и се уште замрзнати, директно од замрзнувачот. Во овој случај, готвењето ќе трае подолго.

## Корисни совети

### Совети за замрзнување

Да ви помогнеме да го направите процесот на замрзнување најдобро, ево неколку важни совети:

- Максималното количество на храна што може да се замрзне во рок од 12 часа е прикажано на плочката;
- Процесот на замрзнување трае 12 часа. Не треба да се додава повеќе храна за замрзнување во текот на овој период;
- за да добиете најдобри резултати при замрзнување, стартувајте ја функцијата СУПЕР 24 часа пред да ставите храна во апаратот;
- Замрзнувајте само прехранбени производи со врвен квалитет, свежи и темелно исчистени;
- Подгответе ја храната во мали порции за да може брзо и целосно да се замрзне, а потоа да може да се одмрзне само потребната количина;
- Завиткајте ја храната во алуминиумска фолија или полиетиленска и внимавајте пакувањето да биде херметички затворено;
- Не дозволувајте свежа, одмрзната храна да дојде во допир со храна која веќе е замрзната, со што се избегнува последователен пораст на температурата;

## Секојдневна употреба

- Тенката и посна храна подобро и подолго се складира отколку мрсната; солта го намалува рокот на траење на храната;
- Коцките мраз, ако се конзумираат веднаш по вадењето од преградата за замрзнување, можат да предизвикат смрзнатини на кожата;
- Препорачливо е да се означува датумот на замрзнување на секој пакет за да ви овозможи увид на времето на чување на секој производ.

### Совети за чување на замрзната храна

За да се добијат најдобри перформанси од апаратот, треба да:

- бидете сигурни дека индустриски замрзната храна била соодветно чувана од страна на продавачите;
- бидете сигурни дека замрзнатите прехранбени производи се пренесени од продавницата за храна до замрзнувачот во најкраток можен рок;
- не ја отворајте често вратата или да не ја оставате отворена подолго отколку што е апсолутно неопходно.
- знаете дека откако ќе се одмрзне храната брзо се расипува и не може повторно да се замрзнува
- не го надминуваат периодот на чување што е наведен од страна на производителот на храната.

### Чистење

Поради хигиенски причини внатрешноста на апаратот, вклучувајќи ги и внатрешните додатоци, треба редовно да се чисти.



**ПРЕДУПРЕДУВАЊЕ!** Апаратот не смее да биде приклучен на електричната мрежа за време на чистењето. Опасност од струе удар! Пред чистење исклучете го апаратот и извадете го кабелот од струја, или исклучете го прекинувач на струјното коло или осигурувачот. Никогаш не чистете го уредот со средство за чистење на пареа. Влагата може да се акумулира во електричните компоненти, опасност од струен удар! Жешка пареа може да доведе до оштетување на пластичните делови. Апаратот мора да биде сув пред да биде вратен назад во употреба

**Важно!** Етерични масла и органски растворувачи можат да ги оштетат пластичните делови, на пример, сок од лимон или сок од кората од портокалот, маслена киселина, средства за чистење кои содржат оцетна киселина.

- Не дозволувајте таквите супстанции да дојдат во контакт со деловите на уредот.
- Не користете абразивни средства за чистење.
- Извадете ја храната од замрзнувачот. Ставете ја на ладно место, добро покриено.
- Исклучете го апаратот и извадете го кабелот од струја или исклучете го прекинувачот на струјното коло на осигурувачот.
- Исклучете го апаратот и внатрешните додатоци со крпа и млека вода. По чистење избришете со свежа вода и исушете со сува крпа.
- Акумулацијата на прашина на кондензаторот ја зголемува употреба на електрична енергија. Затоа, еднаш годишно внимателно чистете го кондензаторот на задната страна на уредот со мека четка или правосмукалка.<sup>1)</sup>
- Откако се ќе биде суво, вратете го апаратот назад во употреба.

### Одмрзнување на замрзнувачот

Преградата за замрзнување, сепак, со текот на времето ќе стане покриена со мраз. Мразот треба да се отстранува. Никогаш не користете остри метални алатки да го избребете мразот од испарувачот, бидејќи можете да го оштетите. Сепак, кога мразот ќе стане многу дебел во внатрешноста на преградата, треба да се направи целосно одмрзнување на следниот начин:

- Исклучете го уредот. Отстранете го приклучокот за одвод од внатрешноста на замрзнувачот. Одмрзнувањето обично трае неколку часа. За да го забрзате одмрзнувањето, оставете ја отворена вратата на замрзнувачот.
- за да се исцеди, ставете послужавник под надворешниот приклучок за одвод. Извлечете го одводното тркало.



Свртете го тркалцето за одвод за 180 степени. Ова ќе овозможи водата да се исцеди од резервоарот. Кога ќе завршите, турнете го одводното тркало. Поврзете го приклучокот за одвод во преградата за замрзнување.

- Исушете ја внатрешноста и повторно вклучете го кабелот за напојување во штекерот.
- Вратете го термостатот на саканата поставка.



1) Ако кондензаторот е на задната страна на уредот.

## Секојдневна употреба

### Решавање проблеми



**Внимание!** Пред да започнете со решавање на проблемите, исклучете го кабелот за напојување. Само квалификуван електричар може да го изврши отклонувањето на проблемот кој е наведен во ова упатство.

**Важно!** При нормална употреба се појавуваат некои звуци (компресорот, циркулација на средството за ладење.

Проблем	Можна причина	Решение
Уредот не работи	Приклучокот за струја не е приклучен или е слаб.	Поврзете го приклучокот за струја.
	Осигурувачот е прегорен или расипан	Проверете го осигурувачот, заменете го доколку е потребно.
	Штекерот е расипан	Неисправните приклучоци мора да ги замени електричар.
Храната е премногу топла	Температурата не е соодветно прилагодена	Ве молиме погледнете во делот подесување на почетната температура
	Вратата била отворена подолг период.	Држете ја вратата отворена само краток период
	Ставена е голема количина на топла храна во уредот во текот на последните 24 часа.	Привремено свртете го копчето за регулирање на температурата кон поладно.
	Уредот е во близина на извор на топлина	Ве молиме погледнете во делот Локација за монтирање на уредот
Уредот премногу лади	Температурата е прилагодена на премногу ладно.	Привремено свртете го копчето за регулирање на температурата кон потопло.
Невообичаени звуци	Уредот не е нивелиран.	Прилагодете ги ногарките.
	Уредот допира во сид или во други предмети.	Малко померете го уредот.
	Некоја компонента, на пример цевка на задниот дел од уредот допира сидот или другиот дел.	Доколку е потребно, внимателно поместете го делот
Вода на подот	Испустот за вода е блокиран.	Погледнете го делот Чистење и одржување
Страните на апаратот се топли	Тоа е нормално. Размена на топлина е во страничните панели.	Ако е потребно, земете ракавици за да ги допрете деловите на страна.

Ако повторно се појави дефектот, повикајте овластен сервис.

## ОДЛАГАЊЕ НА ОТПАДОТ



Овој симбол покажува дека производот не смее да се отстранува со другиот отпад од домаќинството на крајот од неговиот рок на употреба. Искористениот уред мора да се врати во официјалното место за собирање и рециклирање на електрични и електронски уреди. За да ги најдете овие системи за собирање, ве молиме контактирајте со вашите локални власти или продажното место каде што е купен производот. Секое домаќинство има важна улога во обновувањето и рециклирањето на стари апарати. Соодветното отстранување на искористениот апарат помага да се спречат потенцијалните негативни последици по животната средина и здравјето на луѓето.

## ОДРЕКНУВАЊЕ / ПРЕДУПРЕДУВАЊЕ

Некои (едноставни) дефекти крајниот корисник може соодветно да ги поправи без да се појави безбедносен проблем или небезбедна употреба, под услов тие да се изведат во рамките на границите и во согласност со следните упатства (видете го делот „Само-поправка“). Затоа, освен ако не е поинаку наведено во делот „Само-поправка“ подолу, поправките ќе се однесуваат на регистрирани професионални сервисери за да се избегнат безбедносни проблеми. Регистриран професионален сервисер е професионален сервисер кој добил пристап до упатствата и списокот на резервни делови на овој производ од производителот, според методите опишани во законодавните акти согласно Директивата 2009/125/ЕС.

**Сепак, само сервисниот агент (т.е. овластени професионални сервисери) до кој можете да дојдете преку телефонскиот број наведен во упатството за употреба гарантирниот лист или преку вашиот овластен дистрибутер може да обезбеди сервис според условите на гаранцијата. Затоа, внимавајте на тоа дека поправките од професионални сервисери (кои не се овластени од Веко) ја поништуваат гаранцијата.**

### Само-поправка

Крајниот корисник може да направи самопоправка во однос на следните резервни делови: рачки на вратите, шарки на вратите, фиоки, корпи и дихтунзи на вратите (ажурираната листа е достапна и на [support.beko.com](http://support.beko.com) од 1 март 2021 год). Освен тоа, за да се обезбеди безбедност на производот и да се спречи ризикот од сериозни повреди, споменатата самопоправка треба да се изврши според упатствата во упатството за употреба за само-поправка или кои се достапни на [support.beko.com](http://support.beko.com).

За ваша безбедност, исклучете го производот од струја пред да се обидете самостојно да се поправате. Поправките и обидите за поправка на крајните корисници за делови кои не се вклучени во таква листа и/или не ги следат упатствата во упатството за употреба за само-поправка или кои се достапни на [support.beko.com](http://support.beko.com), може да пројават безбедносни прашања кои не се припишуваат на Веко, и ќе ја поништи гаранцијата на производот. Затоа, се препорачува крајните корисници да се воздржат од обиди за поправки што не спаѓаат во споменатата листа на резервни делови, и во такви случаи да контактираат овластени професионални сервисери или регистрирани професионални сервисери. Напротив, таквите обиди на крајните корисници може да предизвикаат безбедносни проблеми и да го оштетат производот, а со тоа да предизвикаат пожар, поплава, струен удар и сериозни лични повреди.

На пример, но не ограничувајќи се на, следните поправки мора да се извршат од овластени професионални сервисери или регистрирани професионални сервисери: компресор, коло за ладење, главна плоча, плоча за инвертер, дисплеј итн. Производителот/продавачот не може да биде одговорен во ниту еден случај каде крајните корисници не го почитуваат горенаведеното. Достапноста на резервните делови на ладилникот што сте го купиле е 10 години. Резервните делови за правилна работа на ладилникот ќе бидат достапни во текот на овој период. Минималното времетраење на гаранцијата на ладилникот што сте го купиле е 24 месеци.

### Информација за сортирање на пакувањето

Скенирајте го QR-кодот на надворешното пакување на производот за да ги најдете сите информации поврзани со пакувањето и како да управувате со отпадот од пакување.





**HORIZONTALNI ZAMRZOVALNIK**  
**NAVODILA ZA UPORABO**



CF100EWN  
CF200EWN  
CF200CWN  
CF200DWN  
CF316EWN  
CF316EIWN



SL





## INFORMACIJA



# ENERG



SUPPLIER'S NAME

MODEL IDENTIFIER

(\*)

A

A

Podatke o modelu, ki so shranjeni v zbirki podatkov o izdelku, lahko najdete tako, da vnesete naslednje spletno mesto in poiščete vaš identifikator modela (\*), ki ga najdete na energijski nalepki.

<https://eprel.ec.europa.eu/>

## **Varnostna opozorila**

---

Da bi zagotovili varno in pravilno uporabo aparata, pred uporabo pozorno preučita ta navodila, vključno z nasveti in priporočili. Da ne bi prišlo do nesreče oz. napačne uporabe, je pomembno, da so vse osebe, ki uporabljajo aparat seznanjene s temi navodili. Shranite ta navodila, tako da bodo na voljo, v kolikor jih nov uporabnik potrebuje.

Zaradi osebne varnosti in preprečevanja nastanka materialne škode, hranite ta navodila, saj proizvajalec ne odgovarja za škodo nastalo zaradi neupoštevanja navodil.

### **Varnost otrok in ogroženih kategorij oseb**

- Ta aparat lahko uporabljajo otroci starejši od 8 let, oz. osebe z zmanjšanimi telesnimi, zaznavnimi ali umskimi sposobnostmi oz. pomanjkanjem znanja in izkušenj, vendar le pod nadzorom in ob navodilih osebe, ki je odgovorna za njihovo varnost.
- Otroci do osmega leta starosti ne smejo uporabljati aparata.
- Otroke je potrebno nadzorovati, da se ne bi igrali z aparatom.
- Samo otroci starejši od osem let in to izključno pod nadzorom osebe odgovorne za njihovo varnost, lahko opravljajo čiščenje oz. uporabniško vzdrževanje aparata.
- Ves embalažni material držite dlje od otrok. Obstaja nevarnost zadušitve.
- Pri odlaganju odsluženega aparata, izvalcite napajalni kabel iz vtičnice, ga odrežite (na čim krajšo dolžino) ter odstranite vrata aparata, in sicer zato, da se otroci ne bi ujeli v aparat oz. da ne bi prišlo do električnega udara.
- Če ste ta aparat kupili, da bi zamenjali starejši aparat z magnetnim ali mehanskim zapahom, ta zapah oz. ključavnico onesposobite pred odlaganjem aparata. Tako boste preprečili, da aparat postane smrtna past za otroke.

## Varnostna opozorila

---

### Splošni varnostni napotki

 **OPOZORILO!** Prezračevalne reže na ohišju naprave oz. na vgrajeni strukturi, ne smejo biti ovirane.

 **OPOZORILO!** Ne uporabljajte mehanskih pripomočkov za pospeševanje odtajanja, razen tistih, ki jih priporoča proizvajalec.

 **OPOZORILO!** Pazite, da ne poškodujete tokokrog hladilnega sredstva.

 **OPOZORILO!** Ne uporabljajte električnih aparatov znotraj oddelkov za hranjenje živil, razen če gre za aparate katerih uporabo priporoča proizvajalec.

 **OPOZORILO!** Žarnice se v primeru da je bila prižgana dlje časa ne dotikajte, saj se lahko močno segreje.<sup>1)</sup>

 **OPOZORILO!** Pri nameščanju aparata, preverite da napajalni kabel ni zagozden ali poškodovan.

 **OPOZORILO!** Za aparatom ne nameščajte električnih podaljškov z več vtičnicami ali prenosnih električnih napajanj.

- Ne hranite vnetljivih snovi, npr. pločevink s vnetljivim pogonskim plinom v aparatu.
- Hladilno sredstvo izobutan (R-600a) v tokokrogu aparata, je okolju prijazen naravni plin, vendar je kljub temu vnetljiv.
- Pri prevozu in namestitvi aparata, se prepričajte, da nobena od komponent hladilnega tokokroga ni poškodovana.
  - Držite aparat dlje od odprtega ognja in drugih virov vžiga.
  - Dobro prezračite prostor v katerem je aparat nameščen.
- Prilagajanje specifikacij oz. kakršnakoli modifikacija aparata je nevarna. Kakršnakoli poškodba napajalnega kabla, lahko povzroči kratek stik, požar in/ali električni udar.
- Ta aparat je namenjen za uporabo v gospodinjstvu in podobnih vlogah, kot so:
  - v kuhinjah za osebje, pisarnah in drugih poslovnih okoljih;
  - kmetijah in hotelih, modelih in drugih nastanitvenih objektih,

1) Če je znotraj aparata prisotna žarnica.

## **Varnostna opozorila**

---

- objektih, ki nudijo nočitev z zajtrkom,
- podjetjih, ki se ukvarjajo z oskrbo s hrano in pijačo in podobnih vlogah, ki niso vezane za maloprodajo.

 **OPOZORILO!** Kakršnokoli popravilo oz. zamenjavo električnih delov (vtikač, napajalni kabel, kompresor itn.) mora opraviti pooblaščen servisier ali ustrezno usposobljeno osebje.

 **OPOZORILO!** Žarnica, ki jo dobite skupaj z aparatom je “za posebne namene” tj. namenjena samo uporabi s to vrsto aparata. Ta žarnica ni primerna za razsvetljavo v gospodinjstvu.<sup>1)</sup>

- Napajalnega kabla ne smete podaljševati.
- Preverite, da električni vtič za aparatom. Poškodovan vtič lahko povzroči električni udar oz. požar.
- Prepričajte se, da je vtič tudi po namestitvi zlahka dostopen.
- Ne vlecite napajalnega kabla.
- Vtiča ne priključujte na če el. vtičnica ni pravilno nameščena. V nasprotnem lahko pride do el. udara oz. požara.
- Aparata brez žarnice ne uporabljajte.
- Aparat je težak. Pri premikanju je potrebno biti izjemno pozoren.
- Živil iz zamrzovalnega oddelka se ne dotikajte z mokrimi rokami, saj lahko pride do omrzlin oz. ran na rokah.
- Aparata ne izpostavljajte direktni sončni svetlobi za daljša časovna obdobja.

### **Vsakodnevna uporaba**

- Ne odlagajte vročih predmetov na plastične površine aparata.
- Živil ne shranjujte tik ob zadnjo steno v notranjosti aparata.
- Zamrznjene hrane po odmrzovanju ne smete ponovno zamrzovati.<sup>1)</sup>
- Vnaprej zamrznjena živila hranite v skladu z navodili proizvajalca.<sup>1)</sup>
- Priporočila proizvajalca glede hranjenja aparatov je potrebno strogo upoštevati. Preučite pripadajoča navodila.

1) Če je aparat opremljen z žarnico.

## **Varnostna opozorila**

---

- Gaziranih pijač ne hranite v zamrzovalnem oddelku, saj lahko tlak povzroči eksplozijo, katera lahko poškoduje aparat. <sup>1)</sup>
- Sladoled, ledene lučke lahko povzročijo omrzline, če se zaužijejo takoj po jemanju iz zamrzovalnika. <sup>1)</sup>
- Da ne bi prišlo do kontaminacije hrane, prosimo upoštevate naslednja navodila:
- Držanje vrat hladilnika odprtih za daljši čas lahko znatno poveča temperaturo v hladilniku.
- Redno čistite površine, ki lahko pridejo v stik z živili ter dostopne drenažne kanale.
- Posode za vodo očistite, če se ne uporabljajo dlje od 48 ur, izperite vodno napeljavo, če voda ni sipana dlje od 5 dni.
- Surovo meso in ribo hranite v primernih posodah, tako da ne pride v stik z oz. kaplja po drugih živilih.
- Zamrzovalni oddelki z dvema zvezdicama so primerni za hranjenje vnaprej zamrznjenih živil, za pripravo sladoleda in ledenih kock.
- Oddelki z eno, dvema, in tremi zvezdicami niso primerni za zamrzovanje svežih živil.
- Če aparata dlje časa ne nameravate uporabljati, ga izklopite, odtalite, očistite, posušite, in pustite vrata priprta, da v aparatu ne bi nastajala plesen.

## **Čiščenje in vzdrževanje**

- Pred čiščenjem oz. vzdrževanjem, izključite aparat iz električnega napajanja.
- Aparata ne čistite s kovinskimi pripomočki.
- Ne uporabljajte ostrih pripomočkov za odstranjevanje ledenih oblog. Uporabite plastično strgalo. <sup>1)</sup>
- Redno preverjajte ali je drenažni kanal v aparatu zamašen. Če je to potrebno, ga očistite.

<sup>1)</sup> Če aparat ima zamrzovalni oddelek.

## **Varnostna opozorila**

V kolikor je drenažni kanal zamašen, se bon a dnu aparata nabirala voda.<sup>2)</sup>

### **Namestitev**

**Pomembno!** Pri priključitvi aparata na električno omrežje pozorno sledite navodila iz ustreznega poglavja navodil.

- Odstranite embalažo aparata in preverite ali aparat ni poškodovan. Če opazite poškodbe ne priključujte aparata. Takoj prijavite morebitne poškodbe prodajalcu, v takem primeru pa prav tako hranite embalažo.
- Po namestitvi je priporočljivo počakati vsaj nekaj ur, da bi se olje steklo nazaj v kompresor.
- Okoli aparata morate zagotoviti ustrezen prostor za kroženje zraka, v nasprotnem bo prišlo do pregrevanja. Glede zagotovitve ustreznega prezračevanja upoštevajte navodila za namestitev.
- Kjer je le možno, naj zadnja stran aparata gleda na zid, da ne bi prišlo do dotikanja komponent (kompresor, kondenzator) tj. da ne bi prišlo do nevarnosti požara.
- Aparat ne sme biti postavljen v bližino radiatorjev ali štedilnikov.
- Prepričajte se, da električna vtičnica ostane dostopna tudi po namestitvi aparata.

### **Popravilo**

- Kakršenkoli poseg zaradi popravila električnih komponent, sme opraviti samo pooblaščen serviser oz. ustrezno usposobljeno osebo.
- Izdelek sme popravljati samo pooblaščen serviser, z originalnimi rezervnimi deli.

### **Nasveti za varčevanje z energijo**

- V hladilnik ne vstavljajte vročih živil;
- Živila v hladilnik ne zlagajte drugo tik ob drugega, da ne bi ovirali kroženje zraka;
- Prepričajte se, da se živila ne dotikajo zadnje strani hladilnega oz. zamrzovalnega oddelka;

1) Če aparat ima zamrzovalni oddelek.

2) Če aparat ima hladilni oddelek.

## Varnostna opozorila

---

- Če pride do izpada električne energije, ne odpirajte vrat;
- Ne odpirajte vrat prepogosto;
- Vrat ne držite odprtih dlje časa;
- Ne izbirajte preveč hladne nastavitve temperature na termostatu;
- Za optimalno varčevanje z energijo, vse predale, police itn. postavite na označena mesta.

## Zaščita okolja



Aparat ne vsebuje plinov škodljivih za ozonsko plast, bodisi v izolacijskih materialih, bodisi v hladilnem sredstvu. Aparata ne smete odlagati kot navaden gospodinjski odpad. Izolacijska pena vsebuje vnetljive pline: aparat je potrebno odlagati v skladu s predpisi, o katerih se lahko pozanimате pri krajevnih oblasteh. Pazite da ne poškodujete hladilnega tokokroga, posebej toplotnega izmenjevalca.

Surovine v tem izdelku, ki so označene s simbolom  so primerne za recikliranje.



Ta oznaka na izdelku ali njegovi embalaži pomeni, da izdelka ni dovoljeno odvreči skupaj z gospodinjskimi odpadki. Odložiti ga morate na ustreznem zbirnem mestu za recikliranje električne in elektronske opreme. Z ustrezno odstranitvijo izdelka pripomorete k preprečevanju morebitnih negativnih posledic za okolje in zdravje ljudi, ki bi jih lahko povzročila nepravilna odstranitev tega izdelka. Recikliranje materialov prispeva k ohranjanju naravnih virov. Če želite več informacij o recikliranju tega izdelka, se obrnite na lokalno upravo, komunalno službo ali prodajalca, pri katerem ste kupili izdelek.

## Varnostna opozorila

---

### Embalažni material

Materiali označeni z ustreznim simbolom  , so primerni za recikliranje. Embalažo odlagajte v ustrezne kontejnerje za recikliranje.

### Odlaganje odpadnega izdelka

1. Izključite napajalni kabel iz električne vtičnice.
2. Odrežite napajalni kabel in ga odvrzite v smeti.

## OPOZORILO!



Med uporabo, pri popravilu in pri odlaganju odpadne naprave, prosimo bodite pozorni na zgornjo oznako, ki se nahaja na zadnji strani aparata (zadnja plošča oz. kompresor) in je rumene ali oranžne barve.

Gre za simbol požarne nevarnosti. V ceveh hladilnega tokokroga in v kompresorju se nahajajo vnetljive snovi. Aparat vedno držite dlje od virov odprtega ognja in drugih potencialnih virov vžiga.



## Pregled naprave

---

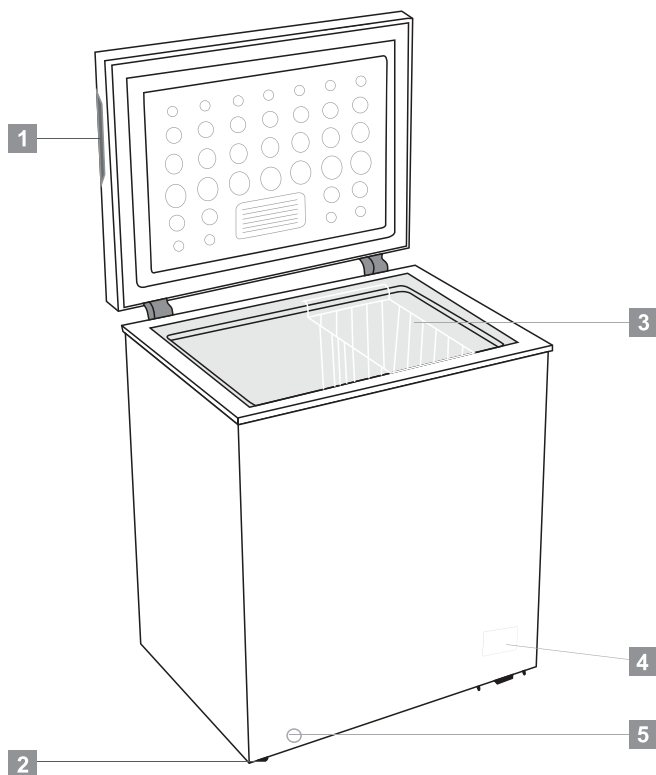

- 1 Ročaj v odprtini
- 2 Kolesce (ali višinsko prilagodljiva nogica)
- 3 Košara
- 4 Nadzorna plošča
- 5 Drenažna odprtina

Opomba: Ta hladilni aparat ni namenjen za uporabo kot vgradni element. Zgornja slika je namenjena samo za ilustracijo. Dejanski izgled aparata se verjetno razlikuje.

# Namestitev

## Prostorske zahteve

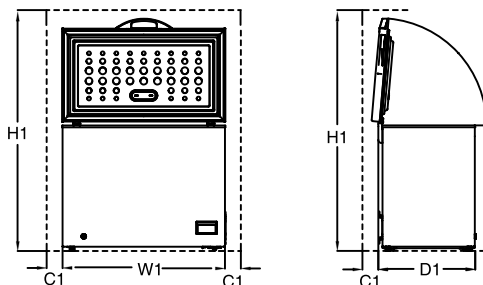

Prostorske zahteve				
Model	W1 / mm (Širina izdelka)	D1 / mm (Globina izdelka)	H1 / mm (Najnižja visina)	C1 / mm (Najmanjši prostor)
CF100EWN	646	545	1460	100
CF200EWN	906	545	1460	100
CF316EWN	1120	700	1460	100

Opomba: D1 ne vsebuje velikost zunanjega ročaja.

## Položaj aparata

Postavite aparat na mesto, kjer bo temperatura okolja ustrezala podnebnemu razredu navedenemu na napisni tablici:

- Širše zmerno podnebje: „aparat je namenjen uporabi v temperaturnem obsegu od 10 °C do 32 °C“; (SN)
- Zmerno podnebje: „aparat je namenjen uporabi v temperaturnem obsegu od 16 °C do 32 °C“; (N)
- Subtropsko podnebje: „aparat je namenjen uporabi v temperaturnem obsegu od 16 °C do 38 °C“; (ST)
- Tropsko podnebje: „aparat je namenjen uporabi v temperaturnem obsegu od 16 °C do 43 °C“; (T)

## Mesto namestitve

Aparat je potrebno postaviti dlje od virov toplote kot so radiatorji, bojlerji, direktna sončna svetloba itn. Prepričajte se, da zrak lahko prosto kroji za aparatom. Za najboljšo učinkovitost obratovanja, v primeru da je aparat postavljen pod omarico, je najmanjša razdalja med vrhom aparata in omarico 100 mm. Najbolje pa je, da nad aparatom ni ničesar. Natančno poravnavanje aparata je mogoče z uporabo ene ali več nogic za uravnavanje na dnu sprednje strani aparata.

Aparat ni namenjen za vgradnjo.



**POZOR!** V vsakem trenutku morate biti v stanju, da izključite aparat iz električne vtičnice. To pomeni, da vtičnica mora biti zlahka dostopna tudi po namestitvi aparata.

## Priključitev na električno napajanje

Pred priključitvijo aparata na električno napajanje, se prepričajte, da napetost in frekvenca navedene na napisni tablici aparata ustrezajo tistim na Vaši hišni električni napeljavi. Aparat mora biti ozemljen. Napajalni kabel aparat ima kontakt v ta namen. Če elektrina vtičnica ni ozemljena, pokličite ustrezno usposobljenega električarja da Vam poveže aparat na ločeno ozemljenje, v skladu z veljavnimi predpisi.

Proizvajalec zavrača kakršnokoli odgovornost v primeru neupoštevanja zgornjih varnostnih navodil. Aparat je skladen z direktivami Evropskega Sveta (EEC).

# Vsakodnevna uporaba

## Prva uporaba

### Čiščenje notranjosti

Pred prvo uporabo aparata, očistite notranjost in vso notranjo opremo z mlačno vodo in milom, da odstranite karakteristični vonj novega izdelka, nato pa temeljito posušite.

**Pomembno!** Ne uporabljajte čistilnih sredstev ali grobega praška, saj lahko tako poškodujete površine aparata.

## Nastavitev temperature

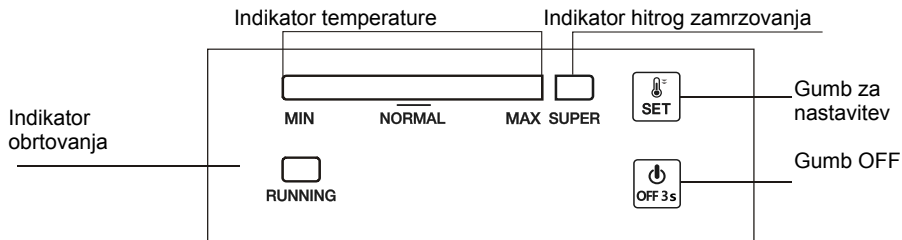

### 1.0. Povezava na električno omrežje

Kadar priključite aparat na električno napajanje, bodo vsi LED indikatorji zasvetili enkrat. Nato bo aparat nadaljeval z obratovanjem v načinu nastavljenem pred izklopom električnega napajanja.

### 2.0 Nastavitev temperature

- **Nastavitev:** Pritisnite gumb "SET", da bi odprli način za nastavitve temperature. Z vsakim pritiskom gumba, se vrstica za prikaz temperature pomika za en korak navzgor. Kadar pridete do najvišje nastavitve z naslednjim pritiskom gumba nastavite najnižjo.

Temperaturna nastavitev lahko sega od MIN do MAX. MAX nastavitev je najhladnejša. Nastavitev se samodejno shrani po petih sekundah od zadnjega pritiska na gumb.

**Nasvet:** V običajnih okoliščinah, priporočamo nastavitev "NORMAL" ali hladnejšo, za optimalno hranjenje živil. V tem primeru je najdaljši rok hranjenja živil 1 mesec. Uporaba nižjih nastavitev lahko vpliva na rok hranjenja živil.

- **SUPER zamrzovanje**
  - ✓ Pritisnite gumb "SET" večkrat zaporedoma za odpiranje načina "SUPER" zamrzovanja sa skale MAX, indikatorska vrstica ne levi se bo ugasnila, prižgal pa se bo svetlobni indikator "SUPER". Ta način obratovanja se samodejno shrani po 5 sekundah od zadnjega pritiska gumba.
  - ✓ Kompressor nadaljuje z obratovanjem v "SUPER" zamrzovalnem načinu.
  - ✓ Če aparat obratuje v "SUPER" načinu 52 ur in ga ne ustavite ročno, bo sistem samodejno prekinil ta način obratovanja, in nastavlil temperaturo na nastavitev številka 5.

### 2.1 Vključitev in izklop

Kadar aparat obratuje, pritisnite in držite gumb "ON/OFF" 3 sekunde za izklop.

Kadar aparat ne obratuje, pritisnite in držite gumb "ON/OFF" 3 sekunde za vklop.

## Vsakodnevna uporaba

---

### 3.0 Svetlobni indikatorji

- Svetlobni indikator temperature (Svetlo modra): Prikaz temperature od MIN do MAX. MAX je najhladnejša nastavitvev.
- Svetlobni indikator načina Super zamrzovanja (Svetlo modra): V "SUPER" načinu se ta indikator prižge, kadar ugasnete "SUPER" način se tudi indikator ugasne.
- Indikator obratovanja kompresorja (Svetlo zelena): Prižgan indikator = kompresor obratuje; ugasnjen indikator = kompresor ne obratuje.
- 30 minut po zadnjem ukazu, bodo svetlobni indikatorji svetili s polovično svetlostjo.

### 4.0 Funkcija nadaljevanja predhodnega načina obratovanja

Aparat bo samodejno nadaljeval obratovati v načinu nastavljenem pred prekinitvijo električnega napajanja.

### 5.0 Alarm zaradi okvare senzorja za temperaturo

Če se temperaturni senzor odklopi ali pokvari, bo vrstica za prikaz nastavitve temperature utripala od leve proti desni, vsake pol sekunde.

## Vsakodnevna uporaba Shranjevanje živil v zamrzovalniku

---

- Priporočljivo je, da zamrzovalnik nastavite na  $-20^{\circ}\text{C}$ , razen v ekstremnih okoljskih pogojih.
- 4-6 ur pred zamrzovanjem vklopite funkcijo hitrega zamrzovanja, da omogočite hitrejšo zamrzovanje.
- Vroča hrana mora biti ohlajena na sobno temperaturo, preden jo postavite v zamrzovalnik.
- Hrana, narezana na majhne porcije, bo hitreje zamrznila in jo bo lažje odmrzniti in skuhati.
- Živila je bolje zapakirati, preden jih daste v zamrzovalnik.
- Da se izognete izteku roka shranjevanja, bodite pozorni na datum zamrzovanja, časovno omejitev in ime živila na embalaži v skladu z roki shranjevanja različnih živil.
- Ne prekoračite časa shranjevanja živil, ki ga priporočajo proizvajalci. Iz zamrzovalnika vzemite le tisto količino hrane, kar potrebujete.
- Odmrznjeno hrano zaužijte hitro.  
Odmrznjene hrane ni mogoče ponovno zamrzniti, razen če je kuhana. Ni varno uživanje nekuhane, ponovno zamrznjene sveže hrane.
- Pri zamrzovanju svežih živil se izogibajte stiku z že zamrznjenimi živilii. Lahko povzroči odtaljevanje že zamrznjenih živil.

## Pri shranjevanju komercialno zamrznjenih živil upoštevajte te smernice:

---

- Vedno upoštevajte navodila proizvajalca glede časa shranjevanja živil. Ne prekoračite te smernice:
- Poskusite, da je čas med nakupom in shranjevanjem čim krajši, da ohranite kakovost živil.
  - Kupujte zamrznjeno hrano, ki je bila shranjena pri  $-18^{\circ}\text{C}$  ali manj.
  - Izogibajte se nakupu živil, ki imajo na embalaži led ali mraz – To pomeni, da so bili izdelki morda delno odmrznjeni in ponovno zamrznjeni na neki točki – povišanje temperature vpliva na kakovost živil.
  - Priporočamo nastavitve temperature  $4^{\circ}\text{C}$  za predelek za svežo hrano in  $-20^{\circ}\text{C}$  za zamrzovalni del, da dosežete boljše ohranjanje živil.
  - Z izjemo ekstremnih okoljskih pogojev, če je temperatura nastavljena na priporočene vrednosti, kot je  $+4^{\circ}\text{C}/-20^{\circ}\text{C}$ , bo popolna svežina podaljšana v predelkih za svežo hrano in v zamrzovalniku. Če je temperatura predelka pri svežih živilih, postavljenih na nižji nivo, sta lahko sveže sadje in zelenjava delno zamrznjena ali izpostavljena mrazu, višja temperaturna stopnja pa lahko povzroči, da se hitro pokvarljiva živila (mlečni izdelki, mesni izdelki) hitreje pokvarijo.

# Vsakodnevna uporaba

---

## Vsakodnevna uporaba

### Zamrzovanje sveže hrane

- Zamrzovalni oddelek je primeren za zamrzovanje svežih živil in dolgoročno hranjenje zamrznjenih in globoko zamrznjenih živil.
- Vstavite sveža živila, ki jih želite zamrzniti v zamrzovalni oddelek.
- Največja količina hrane, ki jo je mogoče zamrzniti v 12 urah je navedena na napisni tablici aparata.
- Čas, ki je potreben, da živila zamrznejo znaša 12 ur. V tem obdobju ne dodajajte drugih živil v zamrzovalnik.

### Hranjenje zamrznjenih živil

Pri prvem zagonu ali po daljšem obdobju mirovanja, pred vstavljanjem živil v zamrzovalni oddelek, pustite, da aparat obratuje na najvišjih nastavitvi hlajenja vsaj dve uri.

**Pomembno!** V primeru da pride do slučajnega taljenja živil, npr. zaradi izpada električne energije za časovno obdobje daljše od tistega navedenega v razpredelnici tehničnih lastnosti pod »čas taljenja«, odmrznjena živila morate v kratkem zaužiti ali pa takoj skuhati/speči in ponovno zamrzniti po pripravi.

### Taljenje

Globoko zamrznjena ali zamrznjena živila lahko pred uporabo odtalite v hladilnem oddelku ali na sobni temperaturi, v odvisnosti od časa, ki ga imate na voljo.

Manjše kose hrane lahko kuhate neposredno po jemanju iz zamrzovalnika. V tem primeru bo kuhanje dlje trajalo.

## Koristni nasveti

### Nasveti za zamrzovanje

Da bi učinkovito uporabljali zamrzovalnik, vam nudimo nekaj pomembnih nasvetov:

- Največja količina živil, ki jo je mogoče zamrzniti v 12 urah, je navedena na napisni tablici aparata.
- Zamrzovanje traja 12 ur, v tem času ne dodajajte dodatnih živil v zamrzovalnik.
- Z zagonom funkcije SUPER 24 urah pred dodajanjem živil v aparat lahko dosežete najboljšo zmogljivost zamrzovanja;
- Zamrzujte samo sveža, kakovostna živila, ki ste jih predhodno temeljito očistili.
- Pripravite manjše zavoje živil, tako da se lahko hitro in popolnoma zamrznejo in da kasneje lahko uporabite le tisto količino živil, ki jo potrebujete.
- Živila zavijte v aluminjsko ali plastično folijo, ter se prepričajte, da zavoj ne prepušča zraka.
- Ne dovolite, da se sveža živila dotikajo zamrznjenih živil, da ne bi prišlo do dviga temperature že zamrznjenih živil.

# Vsakodnevna uporaba

- Živila z manjšo vsebnostjo maščob držijo v zamrzovalniku dlje od tistih z večjo vsebnostjo maščob. Sol poslabša zdržljivost živila v zamrzovalniku.
- Voda oz. led, ki bi ga zaužili takoj po jemanju iz zamrzovalnika, lahko povzroči omrzline na koži.
- Priporočamo Vam, da na vsakem zavoju hrane vpišete datum zamrzovanja, da bi imeli pregled koliko časa so živila shranjena v zamrzovalniku.

## Nasveti za hranjenje zamrznjenih živil

Za najbolj učinkovito obratovanje aparata, svetujemo naslednje:

- Prepričajte se, da je vnaprej zamrznjena hrana bila pravilno hranjena pri prodajalcu.
- Poskrbite da vnaprej zamrznjeno hrano po nakupu v trgovini čimprej prenesete v zamrzovalnih.
- odpirajte vrat aparata prepogosto oz. ne puščajte jih odprtih več časa, kot je nujno.
- Po odmrznitvi se živila hitro kvarijo in ni jih mogoče ponovno zamrzniti.
- Upoštevajte rok uporabe, ki ga navaja proizvajalec živila.

## Čiščenje

Zaradi higiene je potrebno notranjost aparata ter notranjo opremo redno čistiti.



**Pozor!** Aparat je pred čiščenjem potrebno izkjučiti iz električne vtičnice. Obstaja nevarnost električnega udara! Pred čiščenjem aparat izklopite ter izkjučite iz električnega napajanja oz. izklopite varovalko. Nikoli ne čistite aparata s parnim čistilnikom. Vlaga bi lahko v takem primeru prodrla v električne komponente aparata, obstaja nevarnost električnega udara! Vroča para lahko povzroči poškodbe plastičnih delov. Aparat se mora pred ponovno uporabo posušiti.

**Pomembno!** Eterična olja in organska topila lahko poškodujejo plastične dele, npr. limonada, oranžada, maslena kislina, čistilna sredstva, ki vsebujejo ocatno kislino.

- Pazite, da te snovi ne pridejo v stik z deli aparata.
- Ne uporabljajte jedkih čistil.
- Odstranite vsa živila iz zamrzovalnega dela in shranite na hladno ter dobro pokrijte.
- Izklopite aparat in potegnite vtičač iz vtičnice oz. Odvijte varovalko.
- Očistite vse površine in opremo s krpo in mlačno vodo. Po čiščenju izperite vse površine s čisto vodo in jih obrišite do suhega.
- Nabiranje prahu na kondenzatorju poveča porabo energije. Zaradi tega enkrat letno previdno očistite zadnjo stran aparata z mehko krtačo ali sesalnikom. <sup>1)</sup>
- Kadar se vsi deli posušijo, lahko aparat ponovno uporabljajte.

## Odtaljevanje zamrzovalnika

Zamrzovalnik bo zagotovo čas pokrita z zmrzaljo. To je treba odstraniti. Nikoli ne uporabljajte ostrih kovinskih orodje, ki praske mraz iz uparjalnika, saj lahko povzročijo škodo.

Vendar, če je led postane zelo debel na notranji strani, dostop odtaljevanje, kot sledi:

- Izklopite aparat iz električne vtičnice. Odstranite zamašek drenažne odprtine v notranjosti zamrzovalnika. Odtajanje ponavadi traja nekaj ur. Za hitrejšo odtajanje pustite vrata zamrzovalnika odprta.

- Za odcejanje, postavite pladenj pod drenažno odprtino.

Izvlcite nastavek drenažne odprtine.



- Obrnite nastavek drenažne odprtine za 180 stopinj. Tako boste omogočili odcejanje vode v pladenj. Kadar vsa voda izteče, ponovno namestite nastavek drenažne odprtine. Ponovno nastavite tudi zamašek drenažne odprtine v notranjosti zamrzovalnika.

**Opomba:** Spremljajte količino vode v pladnju pod drenažno odprtino, da ne pride do preliivanja.

- Obrišite notranjost zamrzovalnika in ponovno priključite vtič napajalnega kabla v električno vtičnico.
- Ponastavite termostat na zeleno nastavitev.



1) Če je kondenzator na zadnji strani naprave.

# Vsakodnevna uporaba

## Odpravljanje težav



**Pozor!** Pred odpravljanjem težav, izključite aparat iz električne vtičnice. Popravila oz. odpravljanje težav, ki ni opisano v tem priročniku, sme opravljati samo ustrezno usposobljen električar.

**Pomembno!** Pri normalnem obratovanju aparat proizvaja določen hrup (kompresor, kroženje hladilnega sredstva)

Težava	Možen vzrok	Rešitev
Aparat ne obratuje.	Vtikač ni v vtičnici ali ni dobro vstavljen.	Preverite ali je vtikač pravilno vstavljen.
	Varovalka je pregorela ali je pokvarjena.	Preverite in po potrebi menjajte varovalko.
	Vtičnica je pokvarjena.	Zamenjati jo mora električar.
Živila so preveč topla.	Temperatura v aparatu ni ustrezno nastavljena.	Upoštevajte navodila v poglavju <b>Nastavitev temperature</b> .
	Vrata so bila dlje časa odprta.	Vrata naj bodo odprta le kolikor je nujno potrebno.
	V aparat ste v zadnjih 24 urah vstavili večjo količino toplih živil.	Začasno obrnite gumb termostata na hladnejšo nastavitev.
	Aparat stoji ob viru toplote.	Upoštevajte navodila v poglavju <b>Namestitvev</b> .
Aparat preveč hladi	Nastavili ste prenizko temperaturo s termostatom.	Začasno obrnite gumb termostata na toplejšo nastavitev.
Neobičajni zvoki.	Aparat ne stoji vodoravno.	Prilagodite višino nogic.
	Aparat se dotika zidu ali drugih predmetov.	Nekoliko ga odmaknite.
	Del aparata, npr. cev, na hrbtni strani, se dotika drugega dela aparata ali zidu.	Po potrebi, previdno upognite del, da se ne bo več dotikal.
Na tleh je voda.	Odrprtina za drenažo vode je zamašena.	Glej poglavje <b>Čiščenje in vzdrževanje</b> .
Stranske plošče so vroče.	To je normalno. Izmenjevalnik toplote se nahaja v stranskih ploščah.	Če je to potrebno, pred rokovanjem s stranskimi ploščami nadenite rokavice.

Če se težave nadaljujejo, prosimo stopite v stik s pooblaščenim serviserjem.

## ODLAGANJE NAPRAVE



Ta simbol označuje, da ta izdelek ne sme biti odložen skupaj z ostalimi gospodinjstvi odpadki po poteku roka trajanja. Uporabljeno napravo je treba vrniti v pooblaščen zbirni center za reciklažo električnih in elektronskih naprav. Več o zbirnih sistemih lahko najdete, če kontaktirate vaše lokalne oblasti ali distributerje od katerih ste nakupili vaš izdelek. Vsako gospodinjstvo igra pomembno vlogo v prenovi in reciklaži stare naprave. Ustrezno odlaganje uporabljene naprave pomaga pri varstvu pred morebitnimi negativnimi vplivi na okoljevarstvo in zdravje človeka.

## ODPOVED/OPOZORILO

Nekatere (preproste) okvare lahko končni uporabnik ustrezno odpravi brez pooblaščen zbirni center za reciklažo električnih in elektronskih naprav. Več o zbirnih sistemih lahko najdete, če kontaktirate vaše lokalne oblasti ali distributerje od katerih ste nakupili vaš izdelek. Vsako gospodinjstvo igra pomembno vlogo v prenovi in reciklaži stare naprave. Ustrezno odlaganje uporabljene naprave pomaga pri varstvu pred morebitnimi negativnimi vplivi na okoljevarstvo in zdravje človeka.

Zato bodo popravila naslovljena na registrirane profesionalne serviserje, da se izognemo varnostnim težavam, razen če ni drugače odobreno v spodnjem razdelku o Samostojnem popravilu.

Registrirani profesionalni serviser je profesionalni serviser, ki ga je proizvajalec pooblastil za dostop do navodil in seznama nadomestnih delov tega izdelka v skladu z metodami, opisanimi v zakonodajnih aktih v skladu z Direktivo 2009/125/ES.

**Servis pod garancijskimi pogoji pa lahko izvaja samo serviser (tj. pooblaščen serviser), ki je dosegljiv preko telefonske številke, navedene v uporabniškem priročniku/garancijskem listu, ali preko vašega pooblaščenega prodajalca. Zato upoštevajte, da popravila s strani strokovnega servisnega osebja (ki ga Beko ni pooblastil) razveljavijo garancijo.**

### **Samostojno popravilo**

Končni uporabnik lahko sam popravi naslednje rezervne dele: vratne kljuge, vratne tečaje, predale, košare in vratna tesnila (posodobljen seznam od 1. marca 2021 dalje na voljo tudi na support.beko.com).

Poleg tega je treba za zagotovitev varnosti izdelka in preprečitev nevarnosti resnih poškodb omenjeno samopopravilo izvesti v skladu z navodili v uporabniškem priročniku za samopopravilo ali na voljo na support.beko.com. Zaradi vaše varnosti izklopite izdelek,

Poskusi popravil in popravil s strani končnih uporabnikov za dele, ki niso vključeni na tak seznam in/ali neupoštevanje navodil v uporabniških priročnikih za samopopravilo ali na voljo na support.beko.com, lahko povzročijo varnostne težave, ki jih ni mogoče pripisati podjetju Beko, in razveljavijo garancijo izdelka.

Zato končnim uporabnikom svetujemo, da se vzdržijo popravil, ki ne sodijo v omenjeni seznam rezervnih delov, in se v takšnih primerih obrnejo na pooblaščen profesionalne serviserje ali registrirane profesionalne serviserje. Nasprotno, takšni poskusi končnih uporabnikov lahko povzročijo varnostne težave in poškodujejo izdelek ter posledično povzročijo požar, poplavo, električni udar in resne telesne poškodbe.

Na primer, vendar ne omejeno na, naslednja popravila je treba napotiti k pooblaščenim servisnim strokovnjakom ali registriranim servisnim strokovnjakom: kompresor, hladilni krog, glavna plošča, inverterska plošča, zaslonska plošča itd.

Proizvajalec/prodajalec ne more biti odgovoren v nobenem primeru, če končni uporabniki ne upoštevajo zgoraj navedenega.

Dobavljivost rezervnih delov za kupljeni hladilnik je 10 let. V tem obdobju bodo na voljo originalni nadomestni deli za pravilno delovanje hladilnika. Minimalna garancijska doba za hladilnik, ki ste ga kupili, je 24 mesecev.

### **Informacije o razvrščanju embalaže**

Skenirajte QR kodo, ki se nahaja na zunanji embalaži izdelka, da najdete vse informacije v zvezi z embalažo in načinom ravnanja z odpadno embalažo.







# Sügavkülmkirst

Kasutusjuhend



CF100EWN  
CF200EWN  
CF200CWN  
CF200DWN  
CF316EWN  
CF316EIWN



ET

**i** **TEAVE**



SUPPLIER'S NAME

MODEL IDENTIFIER

(\*)

A

A

. Tooteandmebaasis säilitatava mudeli kohta käiva teabe juurde pääseb järgmisele veebisaidile sisenedes ja otsides energiamärgiselt oma mudeli identifikaatori (\*).

<https://eprel.ec.europa.eu/>



## Ohutusteave

---

Oma ohutuse huvides ja seadme õigeks kasutamiseks lugege see kasutusjuhend ning selles toodud nõuanded ja hoiatused enne seadme paigaldamist ja esmakordset kasutamist hoolikalt läbi. Tarbetute vigade ja õnnetuste vältimiseks on oluline tagada, et kõik seadme kasutajad tunneksid põhjalikult selle toimimist ja ohutusfunktsioone. Hoidke see juhend alles ja veenduge, et paneksite selle seadmega kaasa, kui seda teisaldate või selle müüte, et kõik, kes seadet ka hiljem kasutavad, oleksid selle kasutamisest ja ohutusest nõuetekohaselt informeeritud. Inimeste ja vara ohutuse huvides järgige selles kasutusjuhendis toodud ettevaatusabinõusid, sest tootja ei vastuta juhiste eiramisest põhjustatud kahjude eest.

### Laste ja nõrgemate ohutus

- Vähemalt 8-aastased lapsed ning vähenenud füüsiliste, sensoorsete või vaimsete võimetega või kogemuste ja puudulike teadmistega inimesed võivad seda seadet kasutada järelevalve all või juhul, kui neid on juhendatud seadme ohutu kasutamise asjus ja nad mõistavad sellega kaasnevaid ohte.
- Lapsed vanuses 3 kuni 8 aastat võivad seadet täita ja tühjendada.
- Jälgige, et lapsed seadmega ei mängiks.
- Lapsed ei tohi sadet puhastada ega hooldada, välja arvatud juhul vähemalt 8-aastased lapsed järelevalve all.
- Hoidke kõik pakendid lastele kättesaamatus kohas. Lämpumisoht!
- Kui kavatsete seadme kasutuselt kõrvaldada, eemaldage toitepistik seinakontaktist, lõigake ühenduskaabel katki (seadmele nii lähedalt kui võimalik) ja eemaldage kaas, et vältida mängivate laste elektrilöögiohtu või seadmesse lõksu jäämist.
- Kui paigaldate selle magnetihenditega kaanega seadme vana seadme asemele, mille uksele või kaanel on vedrulukk (riiv), muutke vana seadme vedrulukk kasutuselt kõrvaldamist kindlasti kasutuskõlbmatuks. Siis ei saa vana seade lapsele ohtlikuks muutuda.

### Ohutuse üldeeskirjad

- ⚠ **HOIATUS!** Hoidke seadme korpuses või sisseehitatud konstruktsioonis olevad ohutusavad vabad.
- ⚠ **HOIATUS!** Ärge kasutage sulatuse kiirendamiseks mehaanilisi seadmeid ega muid vahendeid, mida tootja pole selleks soovitanud.
- ⚠ **HOIATUS!** Ärge seadme külmaaine kontuuri kahjustage.
- ⚠ **HOIATUS!** Ärge kasutage külmutusseadmete sees muid elektriseadmeid (nt jäätisemasinaid), välja arvatud juhul, kui tootja on need selleks otstarbeks



## Ohutusteave

---

heaks kiitnud.

- ⚠ **HOIATUS!** Ärge puudutage lampi, kui see on pikka aega põlenud, kuna see võib olla väga kuum.<sup>1)</sup>
- ⚠ **HOIATUS!** Seadme paigutamisel veenduge, et toitekaabel ei jääks kuhugi vahele ega saaks kahjustada.
- ⚠ **HOIATUS!** Ärge paigutage seadme taha mitme pistikupesaga pikenduskaablit ega toiteplokki.
- Ärge hoidke seadmes plahvatusohtlikke aineid, nagu kergsüttiva suruainega aerosoolpurke.
- Seadme jahutuskontuuris kasutatakse külmaainet isobutaan (R-600a), mis on keskkonda mittekahjustav, kuid siiski tuleohtlik looduslik gaas.
- Seadme transportimise ja paigaldamise ajal veenduge, et ükski külmaaine kontuuri komponentidest ei saaks kahjustada.
  - vältige lahtist tuld ja muid tuleallikaid
  - ventileerige hoolikalt ruumi, kus seade asub
- Toote spetsifikatsiooni muutmine või seadme mis tahes viisil modifitseerimine on ohtlik. Igasugune kaabli kahjustus võib põhjustada lühise, tulekahju ja/või elektrilöögi.
- See seade on ette nähtud kasutamiseks koduses majapidamises jms otstarbel, nagu näiteks
  - töötajate puhkeruumid kauplustes, kontorites ja muudes töökeskkondades;
  - talumajapidamised ja kliendiruumid hotellides, motellides ning muud elamutüüpi keskkonnad;
  - B&B-tüüpi majutus;
  - toitlustus jms keskkonnad, kus ei toimu jaemüüki.
- ⚠ **HOIATUS!** Kõiki elektrilisi osi (pistik, toitekaabel, kompressor jne) võib vahetada ainult asjakohase tegevusloaga hooldustehnik või kvalifitseeritud töötaja.
- ⚠ **HOIATUS!** Seadmega kaasas olev elektrilamp on eriotstarbeline, mida saab kasutada ainult selles seadmes. Seda eriotstarbelist lampi ei saa kasutada kodustes valgustites.<sup>1)</sup>

1) Kui seadme sees on valgusti.

- Toitekaablit ei tohi pikendada.
- Veenduge, et seadme tagakülg ei muljuks ega kahjustaks toitepistikut. Kokku muljutud või kahjustatud pistik võib üle kuumeneda ja põhjustada tulekahju.



## Ohutusteave

---

- Veenduge, et seadme toitepistik oleks ligipääsetav.
- Ärge tõmmake toitekaablist.
- Kui seina pistikupesa on lahti, ärge toitepistikut sellesse sisestage. Tõsine elektrilöögi- või tulekahjuoht!
- Seadet ei tohi kasutada ilma lambita.
- See seade on raske. Selle teisaldamisel tuleb olla ettevaatlik.
- Ärge võtke esemeid külmutuskambrist välja ega puudutage neid, kui teie käd on niisked/märjad, kuna see võib põhjustada marrastusi või külmast tingitud põletusi.
- Vältige seadme pikaajalist hoidmist otseses päikesevalguses.

### Igapäevane kasutamine

- Ärge pange seadme plastosadele kuumi esemeid.
- Ärge laduge toiduaineid otse tagaseina vastu.
- Külmutatud toitu ei tohi pärast ülessulatamist uuesti külmutada.<sup>1)</sup>
- Säilitage eelpakendatud külmutatud toiduaineid vastavalt nende tootja juhiste<sup>1)</sup>
- Tootja säilitussoovitusi tuleks rangelt järgida. Juhinduge vastavatest tootja juhistest.
- Ärge pange sügavkülmikusse gaseeritud jooke, kuna rõhu tõus pakendis võib põhjustada selle lõhkemise ja seadme kahjustuse.<sup>1)</sup>
- Jääkommid võivad seadmest otse suhu pannes tekitada külmapõletusi.<sup>1)</sup>

Toidu saastumise vältimiseks järgige järgmisi juhiseid

- Kaane pikaajaline lahtihoidmine võib põhjustada temperatuuri märkimisväärset tõusu seadmes.
- Puhastage regulaarselt pindu, mis toiduga kokku puutuvad, ja veeäravoolu.
- Puhastage veeanumaid, kui neid pole 48 tundi kasutatud; kui vett pole 5 päeva jooksul kasutatud, loputage veevõrguga ühendatud veesüsteemi.
- Hoidke toorest liha ja kala sobivas külmutusanumas, et see ei puutuks kokku muude toiduainetega.
- Sügavkülmiku kahe tärniga kambrid (kui need on seadmes olemas) sobivad külmutatud toiduainete hoidmiseks, jäätise hoidmiseks ja valmistamiseks ning jääkuubikute valmistamiseks.

1) Kui on olemas külmutuskamber.

2) Kui on olemas värsket toidu hoiukamber.

- Ühe, kahe ja kolme tärniga kambrid (kui need on seadmes olemas) ei sobi värsket toidu külmutamiseks.
- Kui seade jäetakse pikemaks ajaks tühjaks, lülitage see välja, sulatage,



## Ohutusteave

---

puhastage, kuivatage ja jätke kaas lahti, et vältida hallituse teket seadmes.

### Hooldamine ja puhastamine

- Enne hooldust lülitage seade välja ja eemaldage toitekaabel pistikupesast.
- Ärge puhastage seadet metallesemetega.
- Ärge kasutage seadmest härmatise eemaldamiseks teravaid esemeid. Kasutage selleks plastkaabitsat.<sup>1)</sup>
- Kontrollige regulaarselt külmiku äravoolutoru. Vajadusel puhastage äravool. Kui äravool umbes, koguneb seadme põhja vett.<sup>2)</sup>

### Paigaldamine

**Tähtis!** Elektrivõrguga ühendamisel järgige hoolikalt vastavas lõikudes toodud juhiseid.

- Eemaldage seadme pakend ja kontrollige, et seadmel poleks kahjustusi. Ärge voluvõrguga ühendage, kui seade on kahjustatud. Teatage võimalikest puudustest kohe ostukohta. Sel juhul hoidke pakend alles.
- Enne seadme voluvõrguga ühendamist on peaksite vähemalt neli tundi ootama, et õli jõuaks kompressorisse tagasi voolata.
- Jätke seadme ümber piisavalt ruumi õhu ringlemiseks, vastasel korral võib seade üle kuumeneda. Piisava ventilatsiooni tagamiseks järgige paigaldusjuhiseid.
- Võimalusel tuleks toote vahetoed olema seina poole, et vältida kuumade osade (kompressor, kondensaator) puudutamist ja võimalikku põletust.
- Seadet ei tohi panna radiaatori või pliidi lähedale.
- Veenduge, et pistik oleks pärast seadme paigaldamist juurdepääsetav.

### Teenus

- Kõik seadme hooldamiseks vajalikud elektritööd peab tegema kvalifitseeritud elektrik või pädev isik.
- Seadet peab laskma hooldada selleks volitatud teeninduskeskuses ja kasutada tohib ainult originaalvaruosi.

### Energia säästmine

- Ärge pange seadmesse kuuma toitu;
- Ärge laduge toitu lähestikku, kuna see takistab õhuringlust;
- Veenduge, et toit ei puudutaks kambri(te) tagakülgi;

1) Kui on olemas külmutuskamber.

2) Kui on olemas värse toidu hoiukamber.

- Elektrikatkestuse korral, ärge kaant avage;





## Ohutusteave

---

- Ärge avage kaant sageli;
- Ärge hoidke kaant liiga kaua lahti;
- Ärge seadke termostaati kõrgemale temperatuurile;
- Kõiki tarvikuid, nagu sahtlid, riulid, eendid, tuleks hoida seadmes, et energiakulu oleks väiksem

### Keskkonnakaitse

 Selle seadme külmaaine kontuur ja soojustus ei sisalda osoonikihti kahjustavaid gaase. Seadet ei tohi kõrvaldada koos olmejäätmete ja -prügiga. Vahtisolatsioon sisaldab tuleohtlikke gaase; seade tuleb kõrvaldada vastavalt asjakohastele määrustele, mille saate hankida kohalikust omavalitsusest. Vältige jahutusseadme, eriti soojusvaheti kahjustamist. Sümboliga  tähistatud materjalid on ringlussevõetavad.



See tootel või selle pakendil olev sümbol näitab, et toodet ei tohi käidelda olmejäätmetena. Seade tuleb viia vastavasse elektri- ja elektroonikaseadmete kogumispunkti. Kui tagate selle toote õige kasutusest kõrvaldamise, aitate ära hoida võimalikku keskkonnakahju ja kaitsete inimeste tervist, kuna toote sobimatu jäätmekäitlus võib põhjustada ohte. Täpsema teabe saamiseks toote ringlussevõtu kohta pöörduge kohalikku omavalitsusse, olmejäätmete käitlusfirmasse või kauplusse, kust toote ostsite.

### Pakkematerjalid

Sümboliga tähistatud materjalid on ringlussevõetavad. Viige pakend ringlussevõetamiseks vastavasse kogumiskohta.

### Seadme kasutusest kõrvaldamine

1. Eemaldage toitekaabel vooluvõrgust.
2. Lõigake toitekaabel katki ja visake ära.



 **HOIATUS!** Seadme kasutamisel, hooldamisel ja kasutusest kõrvaldamisel pöörake tähelepanu vasakul näidatud sümbolile, mis asub seadme tagaküljel (tagapaneelil või kompressoril). See on tulekahjuohtu eest hoiatav sümbol. Külmaaine torustikus ja kompressoris on tuleohtlikke materjale. Kasutamise, hooldamise ja kõrvaldamise ajal hoidke tuleallikatest eemal.



# Üldvaade

---

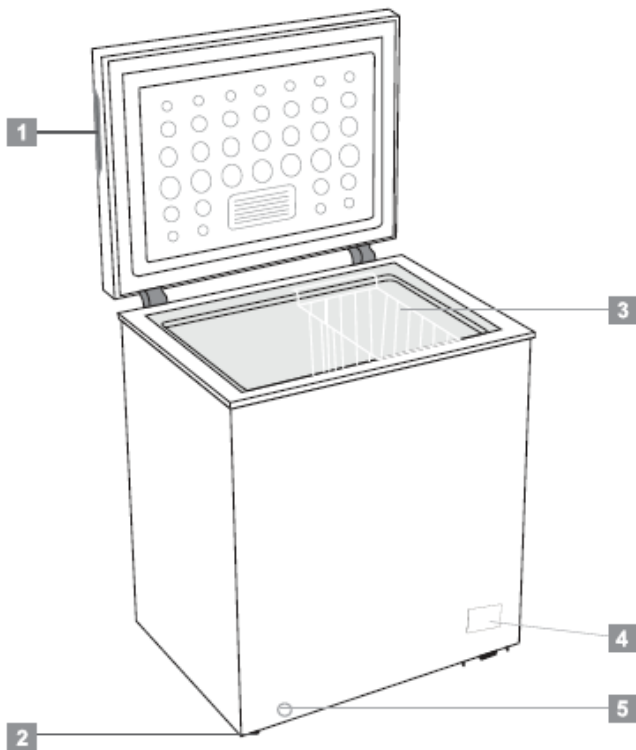

- 1** Süvistatud käepide
- 2** Ratas (või reguleeritav jalg)
- 3** Korv
- 4** Juhtpaneel
- 5** Äravooluava

Märkus: see külmutusseade ei ole ette nähtud mööblisse sisse ehitamiseks  
Ülaltoodud pilt on ainult näitlik. Tegelik seade võib olla sellest erinev.

# Paigaldamine

## Ruumivajadus

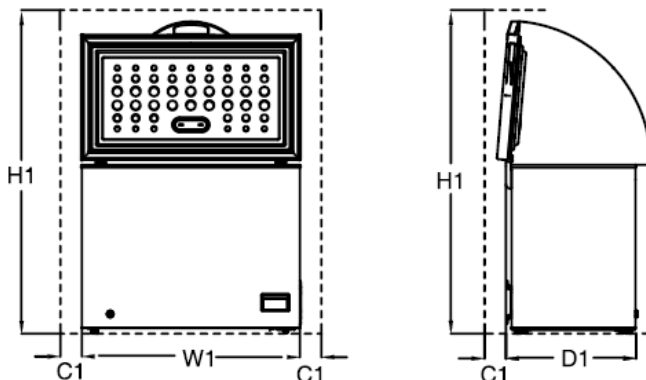

Kasutamiseks vajaminev ruum				
Mudel	W1 / mm (toote laius)	D1 / mm (toote sügavus)	H1 / mm (minimaalne kõrgus)	C1 / mm (minimaalne kaugus)
CF100EWN	646	545	1460	100
CF200EWN	906	545	1460	100
CF316EWN	1120	700	1600	100

Märkus: Mõõde D1 ei sisalda välise käepideme mõõtmeid

## Paigutamine

Paigaldage seade kohta, kus õhutemperatuur vastab seadme andmesildil märgitud kliimaklassile:

Kliimaklassiga külmutusseadmed:

- laiendatud parasvööde: see külmutusseade on ette nähtud kasutamiseks keskkonnas, kus õhutemperatuur on 10...32 °C (SN);
- parasvööde: see külmutusseade on ette nähtud kasutamiseks keskkonnas, kus õhutemperatuur on 16...32 °C (N);
- subtropika: see külmutusseade on ette nähtud kasutamiseks keskkonnas, kus õhutemperatuur on 16...38 °C (ST);
- troopika: see külmutusseade on ette nähtud kasutamiseks keskkonnas, kus õhutemperatuur on 16...43 °C (T);

# Paigaldamine

---

## Asukoht

Seade tuleb paigaldada eemale soojusallikatest, nagu radiaatorid, katlad, otsene päikesevalgus jne. Veenduge, et õhk saaks korpuse tagaküljel vabalt ringelda. Parima jõudluse tagamiseks, kui seade paigutatakse ülemise seinakapi alla, peab seadme lae ja seinakapi vaheline minimaalne kaugus olema vähemalt 100 mm. Võimalusel tuleks seadme paigutamist ülemise seinakapi alla siiski vältida. Ühe või mitme reguleeritava jala abil saab seadme täpselt loodida.

See külmutusseade ei ole ette nähtud mööblisse sisse ehitamiseks.



**Hoiatus!** Seadet peab olema võimalik vooluvõrgust isoleerida ning selleks peab pistik pärast paigaldamist olema kergesti ligipääsetav.

## Elektriline ühendamine

Enne vooluvõrguga üendamist veenduge, et andmesildil näidatud pinge ja sagedus vastaksid teie kodusele elektrivõrgule. Seade peab olema maandatud. Toitekaabli pistik on selleks otstarbeks varustatud kontaktiga. Kui kodune seinapistikupesa pole maandatud, peab seadme ühendama kehtivaid määrusi järgides kohaselt eraldi maandusega, konsulteerides kvalifitseeritud elektrikuga. Tootja keeldub igasugusest vastutusest, kui ülaltoodud ettevaatusabinõusid ei järgita.

See seade vastab EEC Direktiividele.

# Igapäevane kasutamine

## Esmakordne kasutamine

### Sisemuse puhastamine

Enne seadme esmakordset kasutamist peske sade seest ja kõik sisemise tarvikuid leige vee ning neutraalse pesuainega üle, et eemaldada uuele tootele iseloomulik lõhn. Seejärel kuivatage hoolikalt.

**Tähtis!** Ärge kasutage detergente ega abrasiivseid pulbreid, kuna need kahjustavad viimistlust.

### Temperatuuri seadmine

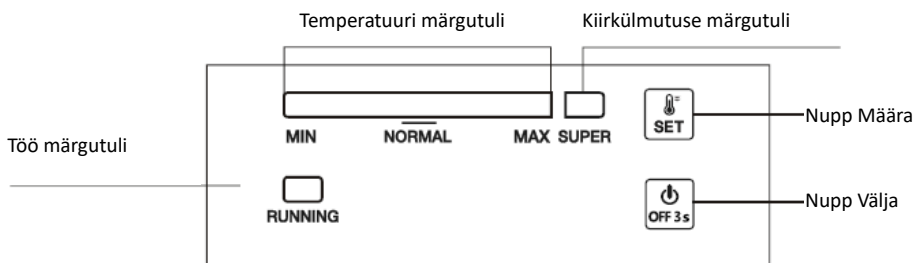

## 1.0 Elektriühendus

Kui seade vooluvõrguga ühendatakse, vilguvad kõik LED-märgutuled ühe korra. Seejärel jätkab seade tööd enne elektrikatkestust seatud režiimil.

## 2.0 Temperatuuri seadmine

- Säte: Vajutage nuppu SET (Määra), et valida temperatuuri seadmisrežiim. Temperatuuri märgutulede riba toimib skaalana, mis pikeneb iga vajutusega. See toimib tsüklitena. Temperatuuri saab reguleerida skaalal vahemikus MIN kuni MAX. Asend MAX on kõige külmem. Seatud temperatuur jääb püsima automaatselt 5 sekundi jooksul pärast viimast vajutamist.

Näpunäide. Tavaliselt on toidu optimaalseks säilitamiseks soovitatav seada temperatuur asendisse NORMAL (Tavaline) või külmemaks. Pikim säilitusaeg ei tohiks sel juhul ületada 1 kuud. Kui soovitatavat sätet ei valita, võib säilitusaeg lüheneda.

- Superkülmutamine
  - ✓ Vajutage korduvalt nuppu SET (Määra), et valida külmutusrežiim SUPER ja asend Skaala MAX; vasakpoolne märgutulede riba muutub tumedaks, ning märgutuli SUPER süttib põlema. See

# Igapäevane kasutamine

---

režiim jääb püsima automaatselt 5 sekundi jooksul pärast viimast vajutamist.

- ✓ Kompressor jätkab tööd külmutusrežiimis SUPER.
- ✓ Kui režiim SUPER on töötanud 52 tundi ja seda käsitsi ei peatata, lülitab süsteem selle režiimi automaatselt välja ja temperatuur jääb skaalal asendisse 5.

## 2.1 Sisse- ja väljalülitamine

Kui seade töötab, hoidke väljalülitamiseks nuppu ON/OFF (Sisse/Välja) 3 sekundit all.

Kui seade on välja lülitatud, hoidke sisselülitamiseks nuppu ON/OFF (Sisse/Välja) 3 sekundit all.

## 3.0 Märgutuled

- Temperatuuri märgutuli (eresinine). Temperatuuri reguleerimiseks skaalal vahemikus MIN kuni MAX. MAX on kõige külmem.
- Superkülmutuse märgutuli (eresinine). Põleb = režiim SUPER; tuli kustub = režiimist SUPER väljumine.
- Töö märgutuli (ereroheleline): Tuli põleb = kompressor töötab; tuli ei põle = kompressor seisab.
- 30 minutit pärast viimast toimingut süttib märgutuli poole heledusega.

## 4.0 Funktsiooni jätkamise funktsioon

Seade jätkab automaatselt enne elektrikatkestust seatud režiimil.

## 5.0 Temperatuurianduri rikkealarm

Temperatuurianduri katkestuse või hetkelise väljalülituse korral vilgub temperatuuri märgutulede riba iga 0,5 sekundi järel vasakult paremale, andes märku rikkest.

## Igapäevane kasutamine

### ET Toiduainete säilitamine sügavkülmikis.

---

- Sügavkülmik on soovitatav seada temperatuurile  $-20\text{ }^{\circ}\text{C}$  (välja arvatud äärmuslikes

### Müügilolevate külmutatud toiduainete säilitamisel järgige järgmisi juhiseid.

---

Järgige alati tootja juhiseid selle kohta, kui kaua võib toitu

# Igapäevane kasutamine

---

- keskkonnatingimustes).
- Kiiremaks külmutamiseks lülitage 4–6 tundi varem sisse funktsioon „Kiirkülmutus“.
- Kuum toit tuleb enne sügavkülmikusse panekut toatemperatuurini maha jahutada.
- Väikesteks portsjoniteks lõigatud toit külmub kiiremini ning seda on lihtsam sulatada ja küpsetada.
- Parem on toit enne sügavkülma panemist pakkida.
- Säilitustähtaja ületamise vältimiseks märkige pakendile selle külmutuskuupäev, tähtaeg ja toidu nimetus vastavalt erinevate toiduainete säilitusaegadele.
- Ärge ületage toiduainete tootjate soovitatud säilitusaegu. Võtke sügavkülmikust välja ainult vajalik kogus toiduaineid.
- Tarbige sulatatud toitu kiiresti ära. Sulatatud toitu ei tohi uuesti külmutada, kui seda pole vahepeal kuumtöödeldud. Kuumtöötlemata uuesti külmutatud värsket toidu tarbimine võib olla ohtlik.
- Värske toidu külmutamisel vältige selle kokkupuudet juba külmutatud toiduga. See võib põhjustada külmunud toidu osalist ülessulatumist.
- säilitada. Ärge neid kuupäevi ületage.
- Toidu kvaliteedi säilitamiseks proovige hoida ostmise ja sügavkülmikusse paneku vaheline aeg võimalikult lühike.
- Ostke ainult külmutatud toiduaineid, mida on hoitud temperatuuril  $-18\text{ °C}$  või alla selle.
- Vältige selliste toiduainete ostmist, mille pakendil on jääd või härmatist – see näitab, et tooted võivad olla mingil hetkel osaliselt sulanud ja uuesti külmutatud. Vahepealne temperatuuri tõus mõjutab toidu kvaliteeti.
- Toidu parema säilivuse saavutamiseks soovitame temperatuuri värsket toidu kambris seada  $4\text{ °C}$  ja sügavkülmiku osas –  $20\text{ °C}$  peale.
- Kui temperatuur on seatud soovitatavale väärtusele ( $+4\text{ °C}$  /  $-20\text{ °C}$ ; välja arvatud äärmuslikes keskkonnatingimustes), pikeneb värsket toidu ja sügavkülmiku osa üldine värskus. Kui värsket toidu kambri temperatuur on seatud jahedamaks, võivad värsked puu- ja köögiviljad osaliselt külmuda või külmakahjustusi saada, samas võib kõrgem temperatuur põhjustada teatud toiduainete (piimatooted, lihatooted) kiiremat riknemist.

# Igapäevane kasutamine

---

## Värske toidu külmutamine

- Sügavkülmkamber sobib värske toidu külmutamiseks ning külmutatud ja sügavkülmutatud toiduainete pikaajaliseks säilitamiseks.
- Pange külmutamiseks mõeldud värske toit alumisse kambrisse.
- Maksimaalne toiduainete kogus, mida võib 12 tunni jooksul külmutada, on märgitud andmesildil.
- Külmutamine kestab 12 tundi; selle aja jooksul ärge lisage muid külmutatavaid toiduaineid.

## Külmutatud toidu säilitamine

Esmakordsel käivitamisel või pärast kasutuseta seismist. Enne toote külmikusse panemist laske seadmel vähemalt 2 tundi töötada, seades temperatuuri madalaks.

**Tähtis!** Juhusliku ülessulutamise korral, näiteks kui vool on välja lülitatud kauem, kui on näidatud tehniliste andmete tabeli lahtris „tõusuaeg“, tuleb ülessulanud toit kiiresti ära tarbida või kohe küpsetada ja seejärel (pärast küpsetamist) uuesti külmutada.

## Sulatamine

Sügavkülmutatud või külmutatud toiduaineid võib enne kasutamist üles sulatada toatemperatuuril, olenevalt sellest, palju selleks aega on.

Väikesi tükke võib küpsetada ka külmutatult, otse pärast sügavkülmast väljavõtmist. Sel juhul võtab küpsetamine kauem aega.

## Kasulikud näpunäited ja soovitused

### Näpunäiteid külmutamiseks

Mõned olulised näpunäited, mis aitavad teil külmutamisprotsessist maksimumi võtta.

- Andmesildil on näidatud maksimaalne toiduainete kogus, mida võib seadmes 12 tunni jooksul külmutada.
- Külmutusprotsess kestab 12 tundi. Selle aja jooksul ei tohi külmutatavaid toiduaineid lisada.
- Funktsiooni SUPER käivitamine 24 tundi enne toidu sügavkülmikusse panemist aitab saavutada parimat külmutusvõimsust.
- Külmutage ainult kvaliteetseid, värskeid, korralikult puhastatud toiduaineid.
- Tehke toit väikesteks portsjoniteks, et see kiiresti ja täielikult läbi külmuks ning seda oleks võimalik hiljem sulatada ainult vajalikus koguses.
- Mähkige toit alumiiniumfooliumisse või polüetüleenkilesse ja veenduge, et pakendid oleksid õhukindlad.

## Igapäevane kasutamine

---

- Ärge laske värskel külmutamata toidul puutuda kokku juba külmutatud toiduga, et vältida selle temperatuuri tõusu.
- Lahjad toidud säilivad paremini ja kauem kui rasvased; sool vähendab toidu säilivusaega külmutamisel.
- Vesi jääb ja kui toitu tarbitakse kohe pärast külmutuskambri väljavõtmist, võib see põhjustada naha külmumis põletuse.
- Soovitav on igale üksikule pakendile märkida külmumise kuupäev, et saaksite toidu külmutuskambri õigel ajal eemaldada.
- Soovitav on igale üksikule pakendile märkida külmutamiskuupäev, et saaksite toidu säilitamisega jälgida.

### Näpunäiteid külmutatud toiduainete säilitamiseks

Seadme parima toimivuse saavutamiseks peaksite tegema järgmist:

- veenduge, et kaupluses olevad külmutatud toiduaineid oleksid nõuetekohaselt säilitatud;
- veenduge, et külmutatud toiduained jõuaksid kauplusest teie sügavkülmikusse võimalikult lühikese aja jooksul;
- ärge avage seadme kaant sageli ega jätke seda lahti kauemaks, kui on hädavajalik.
- Pärast sulatamist rikneb toit kiiresti ja seda ei tohi uuesti külmutada.
- Ärge ületage toidu tootja määratud säilitusaega.

### Puhastamine

Hügieenilise tagamiseks tuleb seadme sisemust, sealhulgas tarvikuid, regulaarselt puhastada.



**Ettevaatust!** Seadet ei tohi olla puhastamise ajal vooluvõrguga ühendatud. Elektrilöögioht! Enne puhastamist lülitage seade välja ja eemaldage pistik vooluvõrgust või lülitage kaitselüliti välja või eemaldage sulavkaitse. Ärge kunagi puhastage seadet aurupesuriga. Elektriosadesse võib koguneda niiskus ja tekib elektrilöögioht. Kuumad aurud võivad plastosi kahjustada. Seade peab olema kuiv, enne kui seda taas kasutatakse.

**Tähtis!** Eeterlikud õlid ja orgaanilised lahustid, mis võivad kahjustada plastosi: nt sidrunimahla või apelsinikoore mahla, või hape, äädikhapet sisaldavad puhastusained.

- Ärge laske sellistel ainetel seadme osadega kokku puutuda.
- Ärge kasutage abrasiivseid puhastusaineid.



# Igapäevane kasutamine

---

- Eemaldage toit sügavkülmikust. Hoidke toitu jahedas kohas, hästi kinni kaetuna.
- Lülitage seade välja ja eemaldage pistik vooluvõrgust või lülitage kaitselüliti välja või eemaldage sulavkaitse.
- Puhastage seadet ja selle sisemisi tarvikuid lapi ja leige veega. Pärast puhastamist loputage puhta veega ja hõõruge kuivaks.
- Kondensaatorisse kogunenud tolm suurendab energiatarbimist. Selle vältimiseks puhastage hoolikalt seadme taga olevat kondensaatorit kord aastas pehme harja või tolmuimejaga.<sup>1)</sup>
- Kui kõik osad on kuivanud, võtke seade uuesti kasutusele.

## Sügavkülmiku sulatamine

Sügavkülmikusse lisandu järk-järgult härmatist ja jääd. See tuleb sealt eemaldada. Ärge kunagi kasutage aurustilt jää eemaldamiseks teravaid metalltööriistu, mis võivad seda kahjustada.

Kui sisepinnale kogunenud jääkiht on väga paks, tuleks see täielikult sulatada:

- Ühendage seade vooluvõrgust lahti. Eemaldage sügavkülmiku sees äravoolukork. Sulatamine kestab tavaliselt paar tundi. Kiiremaks sulatamiseks hoidke sügavkülmiku kaas lahti.
- Vee kogumiseks pange äravoolukorgi alla sobiv anum. Tõmmake äravooluketast välja.

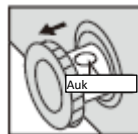

- Keerake äravooluketast 180 kraadi. See laseb veel kandikult välja voolata. Pärast tühjendamist lükake äravooluketast sisse tagasi. Paigaldage sügavkülmiku sisse tühjendus kork. Märkus: vee lekkimise vältimiseks jälgige äravoolu all olevat anumad.
- Pühkige sügavkülmikut seest ja ühendage toitekaabel pistikupesaga.
- Seadke temperatuuri regulaator soovitud temperatuurile.



1) Kui kondensaator asub seadme taga.

# Igapäevane kasutamine

## Rikkeotsing



**Ettevaatust!** Enne tõrkeotsingut ühendage toitekaabel lahti. Viisil mida selles juhendis ei kirjeldata, võib seadet rikete suhtes kontrollida ainult kvalifitseeritud elektrik või pädev isik.

**Tähtis!** Tavakasutusel kostab seadmest teatud helisid (kompressor, külmaaine ringlus).

Probleem	Võimalik põhjus	Lahendus
Seade ei tööta	Toitekaabel pole ühendatud või on lahti	Sisestage toitepistik.
	Kaitse on läbi põlenud või rikkis	Kontrollige kaitset, vajadusel vahetage see välja.
	Pistikupesa on rikkis	Elektrivõrgu rikked peab parandama elektrik.
Toit on liiga soe.	Temperatuur ei ole õigesti reguleeritud.	Vt jaotist „Temperatuuri seadmine“.
	Kaas on olnud pikemat aega lahti.	Avage kaant ainult nii kauaks kui vaja.
	Viimase 24 tunni jooksul on seadmesse pandud suur kogus sooja toitu.	Seadke temperatuuri regulaator ajutiselt külmemale temperatuurile.
	Seade asub soojusallika läheduses.	Juhinduge jaotisest „Paigaldamiskoht“.
Seade on liiga külm	Temperatuur on seatud liiga madalaks.	Seadke temperatuuri reguleerimise nupp ajutiselt kõrgemale temperatuurile.
Ebatavalised helid	Seade pole loodis.	Reguleerige seadme jalgu.
	Seade toetub vastu seina või muid esemeid.	Liigutage seadet veidi.
	Seadme tagaküljel olev osa (nt toru), puudutab mõnda muud seadme	Vajadusel painutage seda osa ettevaatlikult eemale.

## Igapäevane kasutamine

---

Probleem	Võimalik põhjus	Lahendus
	osa või sein.	
Põrandal on vesi	Vee äravooluava on umbes.	Vaadake jaotist „Puhastamine ja hooldus“.
Küljepaneelid on kuumad	See on normaalne. Soojusvahetus toimub küljepaneelide kaudu	Vajadusel puudutage küljepaneele kinnastes kätega.

Kui rike kordub, võtke ühendust teeninduskeskusega.



## **KÕRVALDAMINE**

See sümbol näitab, et toote kasutusaja lõppedes ei tohi seda visata olmejäätmete hulka. Kasutatud seade tuleb viia ametlikku elektri- ja elektroonikaseadmete kogumispunkti. Sellise kogumispunkti leidmiseks võtke ühendust kohaliku omavalitsuse või edasimüüjaga, kellelt toode osteti. Igal kogumajapidamisel on täita oluline roll vanade seadmete taaskasutamisel ja ringlussevõtul. Kasutatud seadme nõuetekohane kõrvaldamine aitab ära hoida võimalikke negatiivseid tagajärgi keskkonnale ja inimeste tervisele.





# Skrynios tipo šaldiklis

Naudojimo instrukcijos



CF100EWN  
CF200EWN  
CF200CWN  
CF200DWN  
CF316EWN  
CF316EIWN



LT



## INFORMACIJA



# ENERG



SUPPLIER'S NAME

MODEL IDENTIFIER

(\*)

A

A

Produkto duomenų bazėje saugomą modelio informaciją galima pasiekti užėjus į nurodytą svetainę ir suradus jūsų modelio identifikatorių (\*), esantį energijos etiketėje.

<https://eprel.ec.europa.eu/>



## Saugos informacija

---

Siekdami užtikrinti savo saugumą ir teisingą naudojimą, prieš montuodami ir pirmą kartą naudodami aparatą, atidžiai perskaitykite šį naudotojo vadovą, įskaitant jame pateiktus patarimus ir įspėjimus. Siekiant išvengti nereikalingų klaidų ir nelaimingų atsitikimų, svarbu užtikrinti, kad visi aparatu besinaudojantys asmenys būtų gerai susipažinę su jo veikimu ir saugos funkcijomis. Išsaugokite šias instrukcijas ir pasirūpinkite, kad jos liktų kartu su aparatu, jei jis bus pervežamas arba parduodamas, kad visi, besinaudojantys aparatu, būtų tinkamai informuoti apie aparato naudojimą ir saugą.

Siekdami užtikrinti gyvybės ir turto saugumą, laikykitės šios naudotojo instrukcijos atsargumo priemonių, nes gamintojas neatsako už žalą, padarytą dėl aplaidumo.

### Vaikų ir pažeidžiamų asmenų sauga

- Vyresni nei 8 metų vaikai ir asmenys, kurių fiziniai, jutimo arba protiniai gebėjimai riboti, arba kuriems trūksta patirties ir žinių, šį prietaisą gali naudoti tik tuomet, jei jie prižiūrimi arba jiems buvo suteikti nurodymai, kaip saugiai naudoti aparatą, ir jei jie supranta su aparatu naudojimu susijusius pavojus.
- Vaikams nuo 3 iki 8 metų leidžiama krauti ir iškrauti šį aparatą.
- Vaikai turi būti prižiūrimi, kad jie nežaistų su aparatu.
- Vaikai gali valyti ir prižiūrėti įrenginį tik nuo 8 metų ir vyresni bei prižiūrimi suaugusiųjų.
- Visas pakuotes laikykite vaikams nepasiekiamoje vietoje. Yra pavojus uždusti.
- Jei išmetate aparatą, ištraukite kištuką iš lizdo, nukirpkite jungiamąjį kabelį (kuo arčiau aparato) ir nuimkite duris, kad žaidžiantys vaikai nepatirtų elektros smūgio arba neužsidarytų aparate.
- Jei šis aparatas su magnetiniais durelių sandarikliais bus naudojamas vietoje senesnio aparato su spyruokliniu užraktu ant durelių arba dangčio, prieš išmesdami senąjį aparatą įsitikinkite, kad spyruoklinis užraktas yra netinkamas naudoti. Taip išvengsite pavojaus vaikui.

### Bendroji sauga

- ⚠ **ĮSPĖJIMAS!** Pasirūpinkite, kad nebūtų kliūčių vėdinimo angoms aparato korpuse arba įmontuotoje konstrukcijoje.
- ⚠ **ĮSPĖJIMAS!** Nenaudokite mechaninių prietaisų ar kitų priemonių atitirpinimo procesui pagreitinti, išskyrus tas, kurias rekomenduoja gamintojas.
- ⚠ **ĮSPĖJIMAS!** Nepažeiskite šaltnešio kontūro.





## Saugos informacija

---

- ⚠ **ĮSPĖJIMAS!** Nenaudokite kitų elektros aparatų (pvz., ledų gaminimo aparatų) šaldymo aparatų viduje, nebent gamintojas juos patvirtino šiam tikslui.
- ⚠ **ĮSPĖJIMAS!** Nelieskite lemputės, jei ji buvo įjungta ilgą laiką, nes ji gali būti labai įkaitusi.<sup>1)</sup>
- ⚠ **ĮSPĖJIMAS!** Statydami aparatą įsitinkinkite, kad maitinimo laidas nėra užspaustas ar pažeistas.
- ⚠ **ĮSPĖJIMAS!** Prie aparato galinės dalies nedėkite kelių nešiojamųjų kištukinių lizdų arba nešiojamųjų maitinimo šaltinių.
- Šiame aparate nelaikykite sprogstamųjų medžiagų, tokių kaip aerozolių balionėliai su degiomis suslėgtosiomis dujomis.
- Aparato šaltnešio kontūre yra šaltnešis izobutanas (R-600a) – gamtinės dujos, kurios labai gerai dera su aplinka, tačiau yra degios.
- Transportuodami ir montuodami aparatą įsitinkinkite, kad nė vienas šaltnešio kontūro komponentas nėra pažeistas.
  - venkite atviros liepsnos ir užsidegimo šaltinių
  - gerai išvėdinkite patalpą, kurioje yra aparatas
- Pavojinga bet koku būdu keisti specifikacijas ar modifikuoti šį gaminį. Bet koks laido pažeidimas gali sukelti trumpąjį jungimą, gaisrą ir (arba) elektros smūgį.
- Šis aparatas skirtas naudoti buityje ir panašiose srityse, pvz.,
  - parduotuvių, biurų ir kitų darbo vietų darbuotojų virtuvėse;
  - ūkiuose, viešbučiuose, moteliuose ir kitose gyvenamosiose patalpose;
  - nakvynės ir pusryčių tipo apgyvendinimo įstaigose;
  - maitinimo įstaigose ir panašiose ne mažmeninės prekybos vietose.
- ⚠ **ĮSPĖJIMAS!** Visus elektrinius komponentus (kištuką, maitinimo laidą, kompresorių ir kt.) turi pakeisti sertifikuotas techninės priežiūros atstovas arba kvalifikuotas techninės priežiūros personalas.
- ⚠ **ĮSPĖJIMAS!** Kartu su šiuo aparatu tiekiamą lemputę yra „specialaus naudojimo lemputė“, kurią galima naudoti tik su tiekiamu aparatu. Ši „specialios paskirties lempa“ negali būti naudojama buitiniam apšvietimui.<sup>1)</sup>

1) Jei skyriuje yra lemputė.

- Maitinimo laido ilginti negalima.
- Įsitinkinkite, kad maitinimo kištukas nėra prispaustas ar pažeistas aparato galine dalimi. Suspaustas arba pažeistas maitinimo kištukas gali perkaisti ir



## Saugos informacija

---

sukelti gaisrą.

- Įsitikinkite, kad aparato elektros tinklo kištukas yra pasiekiamas.
- Netraukite už tinklo kabelio.
- Jei maitinimo kištuko lizdas yra laisvas, kištuko nejunkite. Kyla elektros smūgio arba gaisro pavojus.
- Negalima naudoti aparato be lempučių.
- Šis aparatas yra sunkus. Jį perkelti reikia imtis atsargumo priemonių.
- Neišimkite ir nelieskite daiktų iš šaldiklio skyriaus, jei jūsų rankos yra drėgnos / šlapios, nes taip galite įsibrėžti odą arba patirti šalčio / šaldiklio nudegimų.
- Neleiskite, kad aparatą ilgesnį laiką apšviestų tiesioginiai saulės spinduliai.

### Kasdienis naudojimas

- Nedėkite karštų daiktų ant plastikinių aparato dalių.
- Nedėkite maisto produktų tiesiai prie galinės sienelės.
- Atšildyto užšaldyto maisto pakartotinai užšaldyti negalima.<sup>1)</sup>
- Iš anksto supakuotus šaldytus maisto produktus laikykite laikydamiesi šaldytų maisto produktų gamintojo nurodymų<sup>1)</sup>
- Reikėtų atidžiai laikytis gamintojo rekomendacijų dėl laikymo. Atsižvelkite į atitinkamas instrukcijas.
- Nedėkite gazuotų gėrimų į šaldiklio skyrių, nes susidaro slėgis talpykloje, todėl ji gali sprogti ir sugadinti aparatą.<sup>1)</sup>
- Naminiai vaisiniai ledai gali sukelti nudegimus nuo šalčio, jei vartojami iš karto išėmus iš aparato.<sup>1)</sup>

Kad išvengtumėte maisto užteršimo, laikykitės toliau pateiktų nurodymų

- Atidarius duris ilgą laiką, gali žymiai padidėti temperatūra prietaiso skyriuose.
- Reguliariai valykite paviršius, kurie gali liestis su maistu ir pasiekiamomis drenažo sistemomis.
- Išvalykite vandens talpyklas, jei jos nebuvo naudojamos 48 valandas; praplaukite prie vandentiekio prijungtą vandens sistemą, jei vanduo nebuvo išleidžiamas 5 dienas.
- Žalią mėsą ir žuvį laikykite tinkamuose induose šaldytuve, kad ji nesiliestų su kitais maisto produktais.
- Dviejų žvaigždučių užšaldytų maisto produktų skyriai (jei jie įrenginyje yra) tinka iš anksto užšaldytiems maisto produktams laikyti, ledams laikyti ar gaminti ir ledo kubeliams gaminti.

1) Jei yra šaldiklio skyrius.

2) Jei yra šviežių maisto produktų laikymo skyrius.



## Saugos informacija

---

- Vienos, dviejų ir trijų žvaigždučių skyriai (jei jie įrenginyje yra) netinka šviežiam maistui šaldyti.
- Jei aparatas ilgą laiką paliekamas tuščias, jį išjunkite, atitirpinkite, išvalykite, išdžiovinkite ir palikite atidarytas dureles, kad aparate nesusidarytų sankaupos.

### Priežiūra ir valymas

- Prieš atlikdami techninę priežiūrą išjunkite aparatą ir ištraukite kištuką iš elektros tinklo lizdo.
- Nevalykite aparato metaliniais daiktais.
- Nenaudokite aštrių daiktų iš aparato šalindami šerkšną. Naudokite plastikinį grandiklį.<sup>1)</sup>
- Reguliariai tikrinkite, ar šaldytuve esančiame nutekamajame vamzdyje nėra atitirpusio vandens. Jei reikia, išvalykite nutekamąjį lataką. Jei nutekamasis latakas užsikimšęs, aparato dugne kaupiasi vanduo.<sup>2)</sup>

### Įrengimas

**Svarbu!** Atlikdami elektrinį prijungimą, atidžiai laikykitės konkrečiuose punktuose pateiktų nurodymų.

- Išpakuokite aparatą ir patikrinkite, ar ant jo nėra pažeidimų. Neprijunkite aparato, jei jis yra pažeistas. Apie galimus pažeidimus nedelsdami praneškite jį įsigijusiai įmonei. Tokiu atveju išsaugokite pakuotę.
- Prieš prijungiant aparatą patartina palaukti bent keturias valandas, kad į kompresorių vėl patektų alyvos.
- Siekiant išvengti aparato perkaitimo, aplink jį turi būti pakankama oro cirkuliacija. Norėdami užtikrinti pakankamą ventiliaciją, vadovaukitės įrengimo instrukcijomis.
- Jei įmanoma, gaminio atramos turi būti prie sienos, kad būtų išvengta šylančių dalių (kompresoriaus, kondensatoriaus) prisilietimo ar prisiglaudimo, kad būtų išvengta galimo nudegimo.
- Aparato negalima statyti arti radiatorių ar viryklių.
- Įrengę aparatą įsitikinkite, kad elektros tinklo kištukas yra pasiekiamas.

### Priežiūra

- Visus elektros darbus, reikalingus aparato techninei priežiūrai atlikti, turi atlikti kvalifikuotas elektrikas arba kompetentingas specialistas.
- Šio gaminio techninę priežiūrą turi atlikti įgaliotasis techninės priežiūros centras ir turi būti naudojamos tik originalios atsarginės dalys.





## Saugos informacija

---

### Energijos taupymas

- Nedėkite į aparatą karšto maisto;
  - Nepakuokite maisto produktų arti vienas kito, nes tai trukdo oro cirkuliacijai;
  - Įsitikinkite, kad maistas neliečia skyriaus (-ių) galinės dalies;
- 1) Jei yra šaldiklio skyrius.
  - 2) Jei yra šviežių maisto produktų laikymo skyrius.
- Jei dingsta elektra, neatidarykite durų;
  - Neatidarinkite dažnai durų;
  - Nelaikykite durų atidarytų per ilgai;
  - Nenustatykite termostato pernelyg žemai temperatūrai;
  - Visi priedai, pavyzdžiui, stalčiai, lentynos, balkonai, turėtų būti laikomi ten, kad būtų suvartojama mažiau energijos.

### Aplinkosauga

 Šio aparato šaltnešio kontūre ir izoliacijos medžiagose nėra dujų, galinčių pakenkti ozono sluoksniui. Aparato negalima išmesti kartu su komunalinėmis atliekomis ir šiukšlėmis. Izoliacinėse putose yra degių dujų: aparatą reikia utilizuoti pagal aparato naudojimo taisykles, kurias reikia gauti iš vietos valdžios institucijų. Venkite pažeisti aušinimo įrenginį, ypač šilumokaitį. Simboliu  pažymėtos šiame aparate naudojamos medžiagos yra perdirbamos.



Ant gaminio arba jo pakuotės esantis simbolis nurodo, kad šis gaminys negali būti laikomas buitinėmis atliekomis. Vietoj to jį reikėtų pristatyti į atitinkamą elektros ir elektroninės įrangos surinkimo punktą, skirtą elektros ir elektroninei įrangai perdirbti. Užtikrindami, kad šis gaminys būtų tinkamai šalinamas, padėsite išvengti galimų neigiamų pasekmių aplinkai ir žmonių sveikatai, kurios gali atsirasti dėl netinkamo šio gaminio atliekų tvarkymo. Dėl išsamesnės informacijos apie šio gaminio perdirbimą kreipkitės į vietos savivaldybę, buitinių atliekų tvarkymo tarnybą arba parduotuvę, kurioje įsigijote gaminį.

#### Pakavimo medžiagos

Simboliu pažymėtos medžiagos yra perdirbamos. Išmeskite pakuotę į tinkamus surinkimo kontenerius, kad ji būtų perdirbta.

#### Aparato šalinimas

1. Ištraukite maitinimo kištuką iš elektros tinklo lizdo.
2. Nupjaukite maitinimo laidą ir jį išmeskite.



## Saugos informacija

---



**⚠️ ĮSPĖJIMAS!** Naudodami aparatą, atlikdami techninę priežiūrą ir jį šalindami atkreipkite dėmesį į kairėje pusėje esantį simbolį, kuris yra aparato galinėje dalyje (ant galinio skydelio arba kompresoriaus).

Tai įspėjamasis gaisro pavojaus simbolis. Šaltnešio vamzdžiuose ir kompresoriuje yra degių medžiagų.

Naudodami aparatą, jį aptarnaudami ir šalindami laikykitės atokiau nuo ugnies šaltinio.

# Apžvalga

---

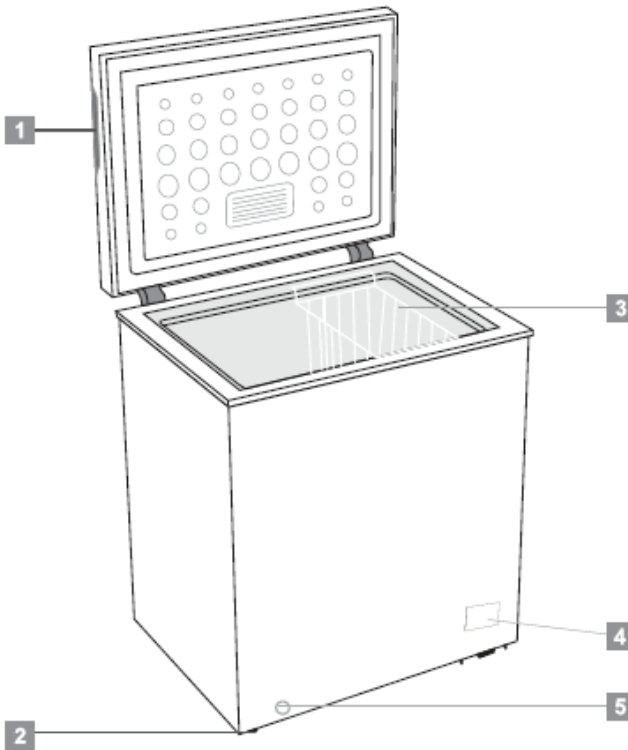

- 1 Įleistinė rankena
- 2 Ratukas (arba reguliuojama kojelė)
- 3 Krepšys
- 4 Valdymo skydelis
- 5 Nutekėjimo anga

Pastaba: šis šaldymo aparatas neskirtas naudoti kaip įmontuojamas aparatas. Aukščiau pateiktas paveikslėlis skirtas tik informacijai. Tikrasis aparatas tikriausiai yra kitoks.

# Įrengimas

## Vietos poreikis

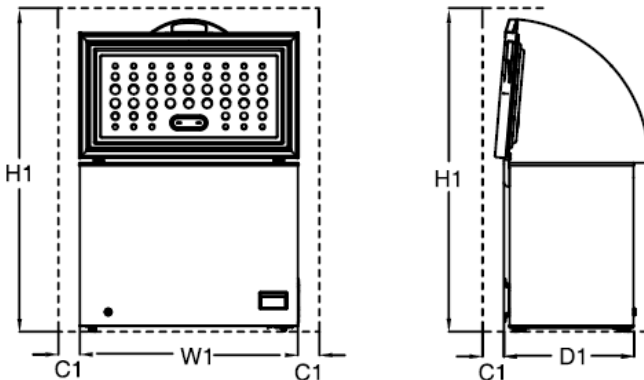

### Vietos poreikis naudojimo metu

Modelis	W1 / mm (gaminio plotis)	D1 / mm (gaminio gylis)	H1 / mm (mažiausias aukštis)	C1 / mm (Minimalus laisvas plotis)
CF100EWN	646	545	1460	100
CF200EWN	906	545	1460	100
CF316EWN	1120	700	1600	100

Pastaba: D1 neapima išorinės rankenos dydžio

## Pastatymas

Šį aparatą įrenkite tokioje vietoje, kur aplinkos temperatūra atitinka klimato klasę, nurodytą aparato vardinėje plokštelėje:

Šaldymo prietaisams su klimato klase:

- išplėsta temperatūra: šis šaldymo aparatas skirtas naudoti, kai aplinkos temperatūra yra 10–32 °C (SN);
- vidutinio klimato: šis šaldymo aparatas skirtas naudoti, kai aplinkos temperatūra yra 16–32 °C (N);
- subtropinis klimatas: šis šaldymo aparatas skirtas naudoti, kai aplinkos temperatūra yra 16–38 °C (ST);
- tropinis klimatas: šis šaldymo aparatas skirtas naudoti, kai aplinkos temperatūra yra 16–43 °C (T);

# Įrengimas

---

## Vieta

Aparatą reikia įrengti atokiau nuo šilumos šaltinių, pavyzdžiui, radiatorių, katilų, tiesioginių saulės spindulių ir pan. Užtikrinkite, kad oras galėtų laisvai cirkuliuoti aplink spintelės galinę dalį. Kad aparatas veiktų kuo geriau, jei jis pastatytas po pakabintu sieniniu bloku, minimalus atstumas tarp korpuso viršaus ir sieninio bloko turi būti ne mažesnis kaip 100 mm. Tačiau idealiu atveju aparato nereikėtų statyti po pakabintomis sienelėmis. Tikslų išlyginimą užtikrina viena ar kelios reguliuojamos kojelės spintelės apačioje.

Šis šaldymo aparatas nėra skirtas naudoti kaip įmontuojamas aparatas.



**Įspėjimas!** Turi būti įmanoma atjungti aparatą nuo elektros tinklo; todėl po įrengimo kištukas turi būti lengvai pasiekiamas.

## Elektroninis prijungimas

Prieš įjungdami įsitikinkite, kad vardinėje plokštelėje nurodyta įtampa ir dažnis atitinka jūsų buitinio maitinimo šaltinio įtampą ir dažnį. Aparatas turi būti įžemintas. Šiam tikslui maitinimo laido kištukas turi kontaktą. Jei buitinis maitinimo lizdas neįžemintas, aparatą prijunkite prie atskiro įžeminimo, laikydamiesi galiojančių taisyklių, pasikonsultavę su kvalifikuotu elektriку. Gamintojas atsisako bet kokios atsakomybės, jei nesilaikoma pirmiau nurodytų saugos priemonių.

Šis prietaisas atitinka E.E.C. Direktyvas.



# Kasdienis naudojimas

## Naudojimas pirmą kartą

### Vidaus valymas

Prieš naudodami aparatą pirmą kartą, išplaukite jo vidų ir visus vidinius priedus drungnu vandeniu su šiek tiek neutralaus muilo, kad pašalintumėte naujam gaminiui būdingą kvapą, tada kruopščiai nusausinkite.

**Svarbu!** Nenaudokite ploviklių ar abrazyvinių miltelių, nes jie pažeidžia apdailą.

### Temperatūros nustatymas

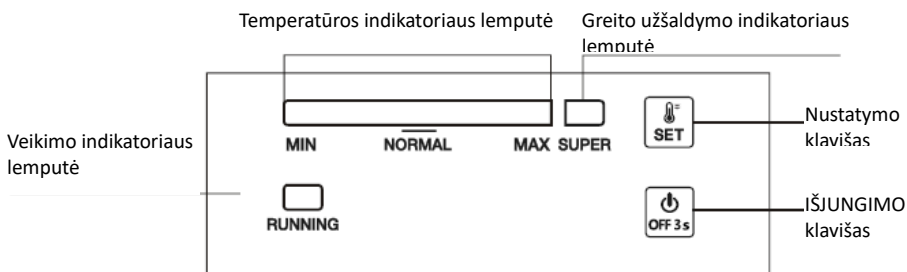

## 1.0 Prijungimas prie elektros tinklo

Kai aparatas įjungtas į elektros tinklą, visos LED indikatorius lemputės sumirksi vieną kartą. Tada aparatas vėl pradės veikti režimu, kuris buvo nustatytas prieš nutrūkstant elektros energijos tiekimui.

## 2.0 Temperatūros nustatymas

- Nustatymo procedūra: Paspauskite mygtuką „SET“ (Nustatyti), pereikite į temperatūros nustatymo režimą. Temperatūros indikatorius juosta po kiekvieno paspaudimo pakyla viena skale aukšty. Šis nustatymas veikia ciklais. Temperatūra gali svyruoti nuo skalės MIN. iki skalės MAKS. MAKS. skalė yra šalčiausia. Temperatūra automatiškai nustatoma po 5 sekundžių nuo paskutinio paspaudimo.

Patarimas: Paprastai rekomenduojama nustatyti NORMALIĄ arba žemesnę temperatūrą siekiant optimaliai išsaugoti maisto produktus. Ilgiausias laikymo laikas šiuo atveju yra ne ilgesnis kaip 1 mėnuo. Nenustatytas rekomenduojamas nustatymas gali sutrumpinti saugojimo laiką.

- Superšaldymas
  - ✓ Kelis kartus spauskite mygtuką „SET“ (Nustatyti), kad nuo skalės MAKS. įjungtumėte SUPER užšaldymo režimą, tada indikatorius

## Kasdienis naudojimas

---

juosta kairėje pusėje patamsės ir užsidegs SUPER indikatorius lemputė. Šis režimas automatiškai nustatomas po 5 sekundžių nuo paskutinio paspaudimo.

- ✓ Kompresorius toliau veikia SUPER užšaldymo režimu.
- ✓ Jei SUPER režimas veiks 52 valandas ir nebus sustabdytas rankiniu būdu, sistema automatiškai išjungs šį režimą, o temperatūra grįš į 5 skalę.

### 2.1 Maitinimo įjungimas ir išjungimas

Jei aparatas veikia, 3 sekundes spauskite "ON/OFF" (Įjungti / Išjungti), kad išsijungtų.

Jei aparatas išjungtas, 3 sekundes spauskite "ON/OFF" (Įjungti / Išjungti), kad įjungtumėte.

### 3.0 Indikatorių lemputės

- Temperatūros indikatorius lemputė (Ryškliai mėlyna): Temperatūros reguliavimas nuo skalės MIN. iki skalės MAKS. MAKS. yra šalčiausia temperatūra.
- Superšaldymo indikatorius lemputė (Ryškliai mėlyna): Šviečia = režime SUPER; nešviečia = išjungtas režimas SUPER.
- Veikimo indikatorius lemputė (Ryškliai žalia): Šviečia = kompresorius dirba; nešviečia = kompresorius sustoja.
- Praėjus 30 minučių po paskutinio veiksmo, indikatorius lemputė degs perpus silpniau.

### 4.0 Veiklos atnaujinimo funkcija

Aparatas automatiškai vėl pradės veikti režimu, kuris buvo nustatytas prieš nutrūkstant elektros energijos tiekimui.

### 5.0 Temperatūros jutiklio gedimo signalas

Kai temperatūros jutiklis atjungiamas arba įvyksta trumpas jungimas, kaip gedimo signalas, temperatūros indikatorius juosta ima mirksėti iš kairės į dešinę kas 0,5 sekundės.

## Kasdienis naudojimas

LT Laikymas šaldiklio skyriuje:

**Jei aparate laikote įsigytus užšaldytus**

# Kasdienis naudojimas

---

- Rekomenduojama šaldiklyje palaikyti -20 °C temperatūrą, išskyrus ekstremalias aplinkos sąlygas.
- Likus 4–6 valandoms iki užšaldymo įjunkite greitojo užšaldymo funkciją, kad užšaldytumėte greičiau.
- Prieš dedant karštą maistą į šaldiklio skyrių, jis turi būti atvėsintas iki kambario temperatūros.
- Mažomis porcijomis supjaustytas maistas greičiau užšąla, jį lengviau atitirpinti ir paruošti.
- Prieš dedant maistą į šaldiklį, geriau jį supakuoti.
- Kad būtų išvengta laikymo terminų pabaigos, ant pakuotės pažymėkite užšaldymo datą, terminą ir maisto produkto pavadinimą, atsižvelgiant į skirtingų maisto produktų laikymo terminus.
- Neviršykite maisto produktų gamintojų rekomenduojamo laikymo laiko. Iš šaldiklio išimkite tik reikiamą maisto kiekį.
- Greitai suvartokite atitirpintą maistą. Atšildyto maisto negalima pakartotinai užšaldyti, nebent jis būtų termiškai apdorotas. Termiškai neapdorotas, pakartotinai užšaldytus šviežius maisto produktus vartoti nesaugu.
- Šaldydami šviežių maistą venkite jo sąlyčio su jau užšaldytu maistu.

## **maisto produktus, laikykitės šių rekomendacijų:**

---

- Visada laikykitės gamintojų nurodymų, kiek laiko turėtumėte laikyti maistą. Nelaikykite ilgiau nei rekomenduojama!
- Stenkitės, kad laikas nuo įsigijimo iki laikymo būtų kuo trumpesnis, kad būtų išsaugota maisto kokybė.
  - Pirkite šaldytus maisto produktus, kurie buvo laikomi -18 °C arba žemesnėje temperatūroje.
  - Venkite pirkti maisto produktus, ant kurių pakuočių yra ledo ar šerkšno – tai rodo, kad produktai galėjo būti iš dalies atitirpinti ir kažkada vėl užšaldyti – pakilusi temperatūra turi įtakos maisto kokybei.
  - Rekomenduojame nustatyti 4 °C temperatūrą šviežio maisto skyriuje ir -20 °C temperatūrą šaldiklio skyriuje, kad maistas geriau išsilaikytų.
  - Išskyrus ekstremalias aplinkos sąlygas, nustačius rekomenduojamą +4 °C / -20 °C temperatūrą, maisto produktai bus išlaikomi švieži šviežių produktų ir šaldiklio skyriuose. Jei šviežių maisto produktų skyriuje nustatyta žemesnė temperatūra, švieži vaisiai ir daržovės gali iš dalies sušalti arba juos gali pažeisti šaltis, o dėl aukštesnės temperatūros gali greičiau sugesti greitai gendantys maisto

## Kasdienis naudojimas

---

Dėl to gali atšilti jau užšaldytos dalys.

produktai (pieno produktai, mėsos gaminiai).

# Kasdienis naudojimas

---

## Šviežių maisto produktų šaldymas

- Šaldiklio skyrius tinka šviežiam maistui užšaldyti ir ilgai laikyti užšaldytus ir giliai užšaldytus maisto produktus.
- Į apatinį skyrių sudėkite šviežius užšaldomus maisto produktus.
- Didžiausias maisto kiekis, kurį galima užšaldyti per 12 valandų, nurodytas vardinėje plokštelėje.
- Šaldymo procesas trunka 12 valandų: šiuo laikotarpiu nedėkite kitų užšaldomų maisto produktų.

## Šaldytų maisto produktų laikymas

Pirmą kartą įjungus arba po tam tikro nenaudojimo laikotarpio. Prieš dėdami maisto produktus į skyrių, leiskite aparatui veikti bent 2 valandas aukštesne pakopa.

**Svarbu!** Atsitiktinio atitirpimo atveju, pavyzdžiui, jei maitinimas buvo išjungtas ilgiau, nei nurodyta techninių charakteristikų lentelės skiltyje „temperatūros kilimo trukmė“, atitirpęs maistas turi būti greitai suvartotas arba iš karto paruoštas ir vėl užšaldytas (terminškai apdorotas).

## Atitirpinimas

Giliai užšaldytus arba užšaldytus maisto produktus prieš naudojimą galima atitirpinti kambario temperatūroje, priklausomai nuo tam skirto laiko.

Nedidelius gabalėlius galima terminškai apdoroti dar užšaldytus, tiesiai iš šaldiklio. Tokiu atveju gaminimas užtruks ilgiau.

## Naudingi patarimai

### Patarimai dėl užšaldymo

Kad kuo geriau išnaudotumėte užšaldymo procesą, pateikiame keletą svarbių patarimų:

- didžiausias maisto kiekis, kurį galima užšaldyti per 12 valandų, nurodytas vardinėje plokštelėje;
- užšaldymo procesas trunka 12 valandų. Per šį laikotarpį į šaldytuvą negalima dėti jokių kitų užšaldomų maisto produktų;
- įjungti funkciją SUPER likus 24 valandoms iki maisto įdėjimo į prietaisą gali padėti pasiekti geriausią užšaldymo pajėgumą;
- užšaldykite tik aukščiausios kokybės, šviežius ir kruopščiai išvalytus maisto produktus;
- paruoškite maisto produktus mažomis porcijomis, kad juos būtų galima greitai ir visiškai užšaldyti, o vėliau atšildyti tik reikiamą kiekį;
- suvyniokite maisto produktus į aliuminio foliją arba polietileną ir įsitikinkite,

## Kasdienis naudojimas

---

kad pakuotės yra sandarios;

- neleiskite šviežiam, neužšaldytam maistui liesti jau užšaldyto maisto, taip išvengsite pastarojo temperatūros pakilimo;
- liesas maistas laikosi geriau ir ilgiau nei riebus; druska sutrumpina maisto laikymo trukmę;
- ledo kubeliai, jei vartojami iš karto išėmus iš šaldiklio skyriaus, gali sukelti odos nudegimą nuo šalčio;
- patartina ant kiekvienos atskiros pakuotės nurodyti užšaldymo datą, kad būtų galima išimti iš šaldiklio skyriaus;
- patartina ant kiekvienos atskiros pakuotės nurodyti užšaldymo datą, kad galėtumėte stebėti laikymo trukmę.

## Šaldytų maisto produktų laikymo patarimai

Kad šis aparatas veiktų kuo geriau, turėtumėte:

- įsitikinti, kad pardavėjas tinkamai laikė įsigytus užšaldytus maisto produktus;
- įsitikinkite, kad užšaldyti maisto produktai iš maisto parduotuvės į šaldiklį perkeliami per kuo trumpesnę laiką;
- dažnai neatidarinkite durų ir nepalikite jų atidarytų ilgiau nei būtina.
- Atšildytas maistas greitai genda ir jo negalima pakartotinai užšaldyti.
- Neviršykite maisto produkto gamintojo nurodyto laikymo laikotarpio.

## Valymas

Higienos sumetimais aparato vidų, įskaitant vidinius priedus, reikia reguliariai valyti.



**Atsargiai!** Valymo metu aparato negalima prijungti prie elektros tinklo. Elektros smūgio pavojus! Prieš valydami išjunkite aparatą ir ištraukite kištuką iš elektros tinklo, išjunkite arba išjunkite automatinį jungiklį ar saugiklį. Niekada nevalykite prietaiso garų valytuvu. Elektros komponentuose gali kauptis drėgmė, kyla elektros smūgio pavojus! Dėl karštų garų gali būti pažeistos plastikinės dalys. Prieš vėl pradėdant naudoti aparatą, jis turi būti sausas.

**Svarbu!** Eteriniai aliejai ir organiniai tirpikliai gali pažeisti plastikines dalis, pvz., citrinos sultys arba apelsino žievelės sultys, sviesto rūgštis, valikliai, kurių sudėtyje yra acto rūgštis.

- Neleiskite tokioms medžiagoms liestis su aparato dalimis.
- Nenaudokite jokių abrazyvinių valiklių
- Išimkite maisto produktus iš šaldiklio. Laikykite juos gerai uždengtus vėsioje

## Kasdienis naudojimas

---

vietoje.

- Išjunkite aparatą ir ištraukite kištuką iš elektros tinklo arba atjunkite arba išsukite saugiklį.
- Šluoste ir drungnu vandeniu išvalykite aparatą ir jo vidinius priedus. Po valymo nušluostykite švariu vandeniu ir sausai ištrinkite.
- Kondensatoriuje susikaupusios dulkės didina energijos sąnaudas. Todėl kartą per metus švelniu šepetėliu arba dulkių siurbliu kruopščiai išvalykite aparato galinėje dalyje esantį kondensatorių.<sup>1)</sup>
- Viską išdžiovinus, vėl pradėkite naudoti aparatą.

## Šaldiklio atitirpinimas

Tačiau šaldiklį palaipnsiui padengs šerkšnas. Jį reikia pašalinti.

Niekada nenaudokite aštrių metalinių įrankių šerkšniui nuo garintuvo nuvalyti, nes galite jį sugadinti.

Tačiau, kai ledo sluoksnis ant vidinio įdėklo pasidaro labai storas, visiškai atitirpinti reikia taip:

- Išjunkite įrenginį iš elektros tinklo. Iš šaldiklio vidaus ištraukite išleidimo kamštį. Paprastai atitirpinimas trunka kelias valandas. Kad greičiau atitirptų, šaldiklio dureles laikykite atidarytas.
- Norėdami išleisti vandenį, po išoriniu išleidimo kamščiu padėkite padėklą. Ištraukite išleidimo ratuką.

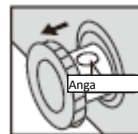

- Pasukite išleidimo ratuką 180 laipsnių kampą. Tai leis vandeniui ištekėti iš padėklo. Kai baigsite, įstumkite išleidimo ratuką. Vėl įkiškite išleidimo kamštį į šaldiklio skyrių. Pastaba: stebėkite indą po išleidimo lataku, kad jis nebūtų perpildytas.
- Nuvalykite šaldiklio vidų ir įjunkite elektros kištuką į elektros lizdą.
- Iš naujo nustatykite temperatūros reguliatorių į norimą padėtį.

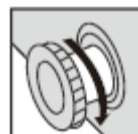

1) Jei kondensatorius yra aparato galinėje dalyje.

# Kasdienis naudojimas

## Trikčių šalinimas



**Atsargiai!** Prieš šalindami gedimus, atjunkite maitinimo šaltinį. Tik kvalifikuotas elektrikas arba kompetentingas asmuo turi atlikti šiame vadove nenurodytus trikčių šalinimo darbus.

**Svarbu!** Įprasto naudojimo metu girdimi tam tikri garsai (kompresorius, šaltnešio cirkuliacija).

Problema	Galima priežastis	Sprendimas
Prietaisas neveikia	Maitinimo kištukas neįjungtas arba atsilaisvinęs	Prijunkite prie maitinimo tinklo.
	Saugiklis perdegė arba yra sugedęs	Patikrinkite saugiklį, jei reikia, pakeiskite.
	Kištuko lizdas sugedęs	Tinklo gedimus turi pašalinti elektrikas.
Maistas yra per šiltas.	Temperatūra nėra tinkamai sureguliuota.	Žr. skyrių „Pradinės temperatūros nustatymas“.
	Durys buvo atidarytos ilgesnį laiką.	Laikykite duris atviras tik tiek, kiek reikia.
	Per pastarąsias 24 valandas į aparatą buvo įdėta daug šilto maisto.	Laikinais perjunkite temperatūros reguliavimą į šaltesnę padėtį.
	Aparatas yra netoli šilumos šaltinio.	Atkreipkite dėmesį į skyriaus įrengimo vietą.
Prietaisas per daug atvėsta	Nustatyta per žema temperatūra.	Laikinais pasukite temperatūros reguliavimo rankenėlę į šiltesnę padėtį.
Neįprastas triukšmas	Aparatas nesubalansuotas.	Iš naujo sureguliuokite kojeles.
	Aparatas liečiasi prie sienos ar kitų objektų.	Nežymiai patraukite aparatą.
	Aparato galinėje dalyje esantis komponentas,	Jei reikia, atsargiai atlenkite komponentą.



## Kasdienis naudojimas

---

Problema	Galima priežastis	Sprendimas
	pvz., vamzdis, liečiasi su kita aparato sienos dalimi.	
Vanduo ant grindų	Užblokuota vandens išleidimo anga.	Žr. skyrių „Priežiūra ir valymas“.
Šoninės plokštės yra įkaitusios	Tai normalu. Šilumos mainai vyksta šoninėse plokštėse	Jei reikia, mūvėkite pirštines, kad paliestumėte šonines plokštes.

Jei gedimas pasikartoja, kreipkitės į techninės priežiūros centrą.



### ŠALINIMAS

Šiuo simboliu pažymėta, kad pasibaigus gaminio naudojimo laikui jo negalima išmesti kartu su kitomis buitinėmis atliekomis.

Panaudotą aparatą reikia grąžinti į oficialų elektros ir elektroninių prietaisų surinkimo punktą, skirtą elektros ir elektroninių prietaisų perdirbimui. Norėdami rasti šias surinkimo sistemas, kreipkitės į vietos valdžios institucijas arba pardavėją, pas kurį įsigijote gaminį. Kiekvienam namų ūkiui tenka svarbus vaidmuo surenkant ir perdirbant seną buitinę techniką. Tinkamas panaudoto aparato šalinimas padeda išvengti galimų neigiamų pasekmių aplinkai ir žmonių sveikatai.





# Lādes veida saldētava

Lietošanas instrukcija



CF100EWN  
CF200EWN  
CF200CWN  
CF200DWN  
CF316EWN  
CF316EIWN



LV



## INFORMĀCIJA



# ENERG



SUPPLIER'S NAME

MODEL IDENTIFIER

(\*)

A

A

Produktu datubāzē saglabātajai modeļa informācijai var piekļūt, ievadot tālāk norādīto tīmekļa vietni un meklējot jūsu modeļa identifikatoru (\*), kas norādīts uz enerģētikas marķējuma.

<https://eprel.ec.europa.eu/>



## Drošības informācija

---

Jūsu drošības un pareizas lietošanas nolūkā pirms ierīces uzstādīšanas un pirmās lietošanas rūpīgi izlasiet šo lietotāja rokasgrāmatu, tostarp ieteikumus un brīdinājumus. Lai izvairītos no nevajadzīgām kļūdām un negadījumiem, ir svarīgi nodrošināt, ka visi cilvēki, kuri izmanto ierīci, ir rūpīgi iepazinušies ar tās darbību un drošības funkcijām. Saglabājiet šo instrukciju un pārlicinieties, ka tā ir kopā ar ierīci pārvietošanas vai pārdošanas gadījumā, lai ikviens lietotājs ierīces darbmūža laikā būtu atbilstoši informēts par tās lietošanu un drošību.

Lai neapdraudētu dzīvību un īpašumu, ievērojiet šajā lietošanas instrukcijā minētos piesardzības pasākumus, jo ražotājs nav atbildīgs par neuzmanības dēļ radītiem bojājumiem.

### Bērnu un cilvēku ar ierobežotām spējām drošība

- Šo ierīci drīkst izmantot bērni vecumā no 8 gadiem, kā arī personas ar ierobežotām fiziskām, sensorām vai garīgām spējām vai bez pieredzes un zināšanām, ja tie tiek uzraudzīti vai ir saņēmuši norādījumus par ierīces drošu lietošanu un saprot ietvertos riskus.
- Bērni vecumā no 3 līdz 8 gadiem drīkst ievietot produktus un izņemt tos no šīs ierīces.
- Bērni ir jāuzrauga, lai nodrošinātu, ka tie nerotaļājas ar ierīci.
- Bērni nedrīkst veikt tīrīšanu un apkopi, ja vien viņi nav sasnieguši 8 gadu vecumu un netiek uzraudzīti.
- Glabājiet visus iepakojuma materiālus bērniem nepieejamā vietā. Pastāv nosmakšanas risks.
- Atbrīvojoties no ierīces, izraujiet kontaktdakšu no kontaktlīgšanas, nogrieziet savienošanas kabeli (iespējami tuvu ierīcei) un noņemiet durvis, lai novērstu varbūtību, ka bērni rotaļājoties cieš no elektrošoka vai iesprūst.
- Ja šī ierīce ar magnētiskām durvju blīvēm aizstāj vecāku ierīci ar atsperes fiksatoru uz durvīm vai vāka, pārlicinieties, ka atsperes fiksators nav lietojams, pirms atbrīvojaties no vecās ierīces. Tādējādi novērsīsiet bērnu apdraudējumu.

### Vispārējā drošība

- ⚠ **BRĪDINĀJUMS!** Neaizsedziet ierīces ventilācijas atveres, novietojot to brīvi stāvošu vai iebūvējot to mēbelēs.
- ⚠ **BRĪDINĀJUMS!** Nelietojiet ražotāja neieteiktas mehāniskas ierīces vai citus līdzekļus atkausēšanas procesa pāātrināšanai.
- ⚠ **BRĪDINĀJUMS!** Nesabojājiet dzesētāja shēmu.
- ⚠ **BRĪDINĀJUMS!** Nelietojiet citas elektroierīces (piemēram, saldējuma



## Drošības informācija

---

pagatavošana ierīces) dzesēšanas ierīces iekšpusē, ja vien ražotājs nav apstiprinājis ierīces lietošanu šādam nolūkam.

- ⚠ **BRĪDINĀJUMS!** Nepieskarieties spuldzei, ja tā ir ilgstoši degusi, jo tā var būt ļoti karsta.<sup>1)</sup>
- ⚠ **BRĪDINĀJUMS!** Novietojot ierīci, pārlicinieties, ka strāvas vads nav saspiests vai bojāts.
- ⚠ **BRĪDINĀJUMS!** Ierīces aizmugurē nenovietojiet pārnēsājamus pagarinātājvadus vai pārnēsājamus barošanas avotus.
- Neglabājiet ierīcē sprāgstošas vielas, piemēram, aerosola flakonus ar viegli uzliesmojošu vielu.
- Ierīces dzesēšanas ķēde satur dzesētāju izobutānu (R-600a), kas ir dabīga gāze ar augsta līmeņa vides saderību, tomēr ir uzliesmojoša.
- Ierīces transportēšanas un uzstādīšanas laikā nodrošiniet, lai neviens no dzesēšanas ķēdes komponentiem netiktu bojāts.
  - Izvairieties no atklātas liesmas un aizdegšanās avotiem.
  - Rūpīgi vēdiniet telpu, kurā ierīce ir novietota.
- Šīs ierīces jebkāda veida pārveidošana vai specifikāciju mainīšana rada bīstamību. Jebkāds vada bojājums var radīt īssavienojumu, ugunsgrēku un/vai elektrošoku.
- Šī ierīce ir paredzēta lietošanai mājās un līdzīgos apstākļos, piemēram
  - personāla virtuves zonās veikalos, birojos un citās darba vidēs;
  - lauku mājās un klientu vajadzībām viesnīcās, moteļos un citās dzīvojamās vidēs;
  - naktsmītnēs ar brokastīm;
  - ēdināšanas un līdzīgās iestādēs, kas nenodarbojas ar mazumtirdzniecību.
- ⚠ **BRĪDINĀJUMS!** Jebkādu elektrisko komponentu (kontaktdakšas, strāvas vada, kompresora utt.) nomaiņa ir jāveic sertificētam servisa speciālistam vai kvalificētam servisa personālam.
- ⚠ **BRĪDINĀJUMS!** Šīs ierīces komplektā iekļautā spuldze ir "speciālā lietojuma spuldze", kas ir lietojama tikai kopā ar ierīci. Šī "speciālā lietojuma spuldze" nav lietojama mājokļa apgaismojumam.<sup>1)</sup>

1) Ja nodalījumā ir gaisma.

- Strāvas vadu nedrīkst pagarināt.
- Pārlicinieties, ka kontaktdakša nav saspiesta un netiek bojāta ierīces aizmugurē. Saspiesta vai bojāta kontaktdakša var pārkarst un radīt



## Drošības informācija

---

ugunsgrēku.

- Pārliecinieties, ka ierīces kontaktdakšai var piekļūt.
- Neraujiet barošanas kabeli.
- Nesavienojiet kontaktdakšu ar kontaktligzdu, kas ir vaļīga. Pastāv elektrošoka vai ugunsgrēka risks.
- Ierīci bez lampas nedrīkst lietot.
- Šī ierīce ir smaga. Esiet uzmanīgs, to pārvietojot.
- Neizņemiet produktus un nepieskarieties saldētavā esošiem produktiem, ja jūsu rokas ir mitras/slapjas, jo tā varat gūt ādas nobrāzumus vai apsaldējumus.
- Izvairieties ierīci ilgstoši pakļaut tiešiem saules stariem.

### Ikdienas lietošana

- Nelieciet karstus priekšmetus uz ierīces plastmasas daļām.
- Nelieciet pārtikas produktus tieši pie aizmugurējās sienas.
- Atkārtoti nesaldējiet produktus pēc atkausēšanas.<sup>1)</sup>
- Glabājiet iepriekš iepakotus saldētus produktus atbilstoši saldēto produktu ražotāja norādījumiem<sup>1)</sup>
- Stingri ievērojiet ražotāja ieteikumus attiecībā uz glabāšanu. Skatiet atbilstošos norādījumus.
- Nelieciet gāzētus dzērienus saldētavā, jo tas rada spiedienu traukā, kā rezultātā iespējams sprādziens un tādējādi bojājumi ierīcei.<sup>1)</sup>
- Augļu sulas saldējumi var radīt apsaldējumus, patērējot tos tikko izņemtus no ierīces.<sup>1)</sup>

Lai izvairītos no pārtikas piesārņojuma, ievērojiet šādus norādījumus

- Durvju atvēršana uz ilgu laiku var radīt ievērojamu temperatūras paaugstināšanos ierīces nodalījumos.
- Regulāri tīriet virsmas, kas var saskarties ar pārtikas produktiem, un pieejamās drenāžas sistēmas.
- Tīriet ūdens tvertnes, ja tās nav lietotas 48 h; skalojiet ūdens sistēmu, kas savienota ar ūdensapgādes sistēmu, ja ūdens nav izvadīts 5 dienas.
- Svaigu gaļu un zivis glabājiet atbilstošos ledusskapja konteineros, lai tās nesaskartos ar citiem produktiem.
- Divu zvaigznīšu sasaldētu produktu nodalījumi (ja ierīcē tādi ir) ir piemēroti, lai uzglabātu iepriekš sasaldētus produktus, uzglabātu vai pagatavotu saldējumu un pagatavotu ledus gabaliņus.

1) Ja ir saldētavas nodalījums.

2) Ja ir svaigu pārtikas produktu glabāšanas nodalījums.





## Drošības informācija

---

- Vienas, divu un trīs zvaigznīšu nodalījumi (ja ierīcē tādi ir) nav piemēroti svaigu produktu saldēšanai.
- Atstājot ierīci tukšu uz ilgu laiku, izslēdziet to, atkausējiet, iztīriet, nosusiniet un atstājiet durvis atvērtas, lai novērstu pelējuma rašanos.

### Apkope un tīrīšana

- Pirms apkopes izslēdziet ierīci un atvienojiet kontaktdakšu no kontaktligzdas.
- Netīriet ierīci ar metāla priekšmetiem.
- Nelietojiet asus priekšmetus, lai noņemtu sarmu no ierīces. Izmantojiet plastmasas skrāpi.<sup>1)</sup>
- Regulāri pārbaudiet, vai ledusskapja notekcaurulē nav atkausēšanas ūdens. Nepieciešamības gadījumā iztīriet notekcauruli. Ja notekcaurule ir nosprostota, ūdens uzkrājas ierīces apakšā.<sup>2)</sup>

### Uzstādīšana

**Svarīgi!** Pieslēdzot ierīci elektrotīklam, rūpīgi ievērojiet norādījumus, kas sniegti attiecīgajās sadaļās.

- Izpakoiet ierīci un pārbaudiet, vai nav bojājumu. Nepieslēdziet ierīci, ja tā ir bojāta. Par iespējamiem bojājumiem nekavējoties ziņojiet pārdevējam. Šādā gadījumā saglabājiet iepakojumu.
- Pirms pieslēdzat ierīci, iesakām uzgaidīt vismaz četras stundas, lai eļļa ieplūstu atpakaļ kompresorā.
- Ap ierīci nodrošiniet pietiekamu gaisa cirkulāciju, pretējā gadījumā iespējama pārkaršana. Lai panāktu pietiekamu ventilāciju, ievērojiet uzstādīšanas norādījumus.
- Kad vien iespējams, izstrādājuma starplikām jābūt pret sienu, lai izvairītos no saskaršanās ar siltām daļām (kompresors, kondensators) un novērstu iespējamu apdegumu.
- Ierīci nedrīkst novietot radiatoru vai plīts tuvumā.
- Pārliedzinieties, ka pēc ierīces uzstādīšanas ir iespējams piekļūt kontaktdakšai.

### Serviss

- Jebkādus elektrodarbus, kas nepieciešami šīs ierīces servisam, drīkst veikt tikai kvalificēts elektriķis vai kompetenta persona.
- Šī izstrādājuma apkope ir jāveic pilnvarotā Servisa centrā, izmantojot tikai oriģinālās rezerves daļas.

### Enerģijas taupīšana

- Nelieciet ierīcē karstus pārtikas produktus;
- Nelieciet produktus cieši blakus, jo tas kavē gaisa cirkulāciju;





## Drošības informācija

---

- Pārliecinieties, ka produkti nepieskaras nodalījuma aizmugurei;
  - 1) Ja ir saldētavas nodalījums.
  - 2) Ja ir svaigu pārtikas produktu glabāšanas nodalījums.
- Ja elektrības padeve ir pārtraukta, neatveriet durvis;
- Neveriet durvis bieži;
- Neatstājiet durvis atvērtas uz pārāk ilgu laiku;
- Neiestatiet termostatu uz pārāk zemu temperatūru;
- Visi piederumi, piemēram, atvilktnes, plaukti, ir jāatstāj savās vietās zemāka enerģijas patēriņa dēļ.

### Vides aizsardzība

 Šī ierīce nesatur gāzes, kas varētu kaitēt ozona slānim, ne dzesētāja ķēdē, ne izolācijas materiālos. Šo ierīci nedrīkst izmest kopā ar sadzīves atkritumiem. Izolācijas putas satur uzliesmojošas gāzes: no ierīces ir jāatbrīvojas atbilstoši jūsu pašvaldības noteikumiem. Izvairieties sabojāt dzesēšanas iekārtu, īpaši siltummaiņi. Šajā ierīcē izmantotie materiāli, kas apzīmēti ar simbolu , ir pārstrādājami.



Šis simbols uz izstrādājuma vai iepakojuma norāda, ka izstrādājumu nedrīkst izmest sadzīves atkritumos. Tā vietā tas ir jānogādā uz atbilstošu elektrisko un elektronisko iekārtu savākšanas punktu, lai pārstrādātu. Pareizi atbrīvojoties no šī izstrādājuma, jūs palīdzat novērst iespējami negatīvu ietekmi uz vidi un cilvēku veselību, ko var

radīt neatbilstoša atkritumu apsaimniekošana. Lai uzzinātu vairāk par izstrādājuma pārstrādi, lūdzu, vērsieties savas pašvaldības iestādē, sadzīves atkritumu apsaimniekošanas dienestā vai veikalā, kurā iegādājāties šo izstrādājumu.

### Iepakojuma materiāli

Materiāli ar šo simboli ir pārstrādājami. Ievietojiet iepakojumu atbilstošajos konteineros, lai to pārstrādātu.

### Ierīces utilizācija

1. Atvienojiet kontaktdakšu no kontaktligzdas.
2. Nogrieziet iekārtas strāvas vadu un izmetiet to.



 **BRĪDINĀJUMS!** Izstrādājuma lietošanas un apkopes laikā, kā arī atbrīvojoties no izstrādājuma, pievērsiet uzmanību simbolam, kas atrodas ierīces aizmugurē (uz aizmugurējā paneļa vai kompresora.) Tas ir ugunsgrēka riska brīdinājuma simbols. Dzesētāja caurulēs un kompresorā atrodas uzliesmojoši materiāli.



## **Drošības informācija**

---

Izstrādājuma lietošanas un apkopes laikā, kā arī atbrīvojoties no izstrādājuma, netuvojieties ugunsavotiem.

# Pārskats

---

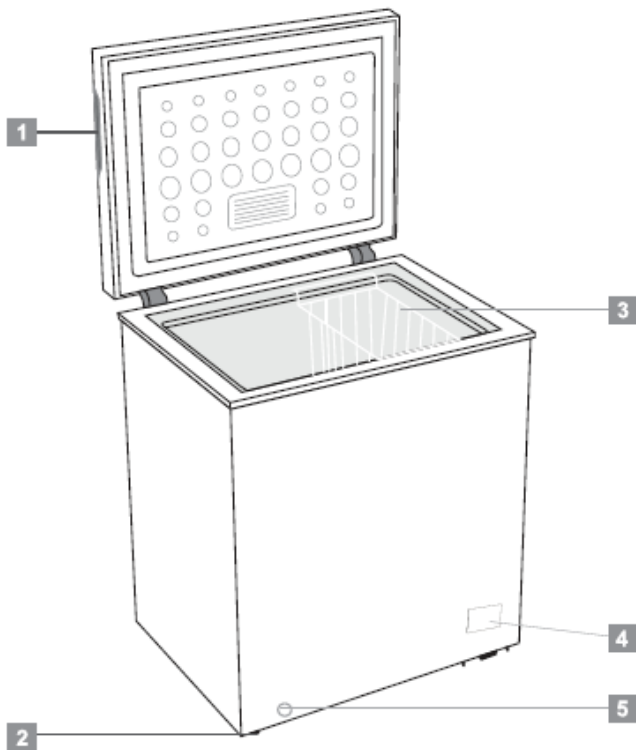

- 1** Padziļināts rokturis
- 2** Ritenis (vai regulējama kāja)
- 3** Grozs
- 4** Vadības panelis
- 5** Notekas atvere

Piezīme. Šo aukstumiekārtu nav paredzēts lietot kā iebūvētu ierīci  
Augstāk redzamais attēls ir tikai uzzīņai. Faktiskā ierīce var atšķirties.

# Uzstādīšana

## Telpas prasības

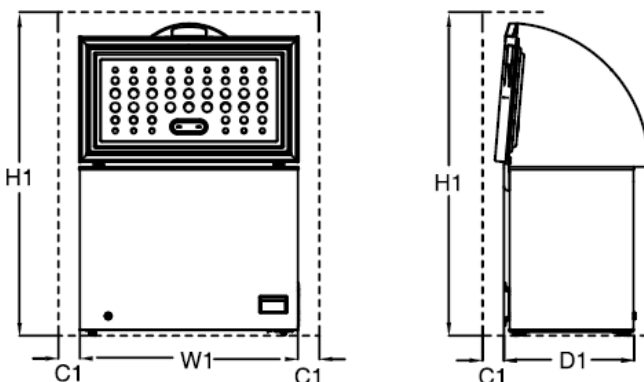

Lietošanai nepieciešamā telpa				
Modelis	W1 / mm (izstrādājuma platums)	D1 / mm (izstrādājuma dziļums)	H1 / mm (minimālais augstums)	C1 / mm (minimālā atstarpe)
CF100EWN	646	545	1460	100
CF200EWN	906	545	1460	100
CF316EWN	1120	700	1600	100

Piezīme: D1 neietver ārējā roktura izmēru

## Novietošana

Uzstādiet šo ierīci vietā, kurā apkārtnes temperatūra atbilst uz ierīces datu plāksnes norādītajai klimata klasei:

Dzesēšanas iekārtām ar klimata klasi:

- paplašinātā mērenā: aukstumiekārta ir paredzēta izmantošanai apkārtnes temperatūrā no +10 °C līdz +32 °C (SN);
- mērenā: šī aukstumiekārta ir paredzēta izmantošanai apkārtnes temperatūrā no +16 °C līdz +32 °C (N);
- subtropu: šī aukstumiekārta ir paredzēta izmantošanai apkārtnes temperatūrā no +16 °C līdz +38 °C (ST).
- tropu: šī aukstumiekārta ir paredzēta izmantošanai apkārtnes temperatūrā no +16 °C līdz +43 °C (T);

# Uzstādīšana

---

## Atrašanās vieta

Uzstādiet ierīci tālu no siltuma avotiem, piemēram, radiatoriem, boileriem, tiešiem saules stariem utt. Pārliecinieties, ka gaiss var brīvi cirkulēt ierīces aizmugurē. Lai nodrošinātu vislabāko veiktspēju, ja ierīce ir novietota zem pakarinātas sienas iekārtas, minimālajam attālumam starp ierīces augšu un sienas iekārtu jābūt 100 mm. Ideālā gadījumā ierīci nenovietojiet zem pakarinātām sienas iekārtām. Ierīci līmeņojiet, regulējot vienu vai vairākas kājas pie tās pamatnes.

Šo aukstumiekārtu nav paredzēts lietot kā iebūvētu ierīci.



**Brīdinājums!** Jābūt iespējai atvienot ierīci no barošanas avota; ir jānodrošina ērta piekļuve kontaktdakšai pēc uzstādīšanas.

## Elektroniskais savienojums

Pirms savienošanas pārliecinieties, ka uz datu plāksnes norādītais spriegums un frekvence atbilst jūsu parametriem jūsu mājoklī. Ierīcei jāizveido zemējums. Barošanas kabeļa kontaktdakša ir aprīkota ar kontaktu šim nolūkam. Ja mājoklī barošanas avota kontaktligzda nav zemēta, savienojiet ierīci ar atsevišķu zemējumu atbilstoši spēkā esošajiem noteikumiem, konsultējoties ar kvalificētu elektriķi.

Ražotājs neuzņemas atbildību, ja augstāk minētie drošības pasākumi netiek ievēroti.

Šī ierīce atbilst EEK Direktīvām.

# Ikdienas lietošana

## Pirmā lietošana

### Iekšpuses tīrīšana

Pirms ierīces pirmās lietošanas izmazgājiet iekšpusi un visus iekšējos piederumus ar remdenu ūdeni un neitrālām ziepēm, lai novērstu jaunam produktam raksturīgo smaku, pēc tam rūpīgi nožāvējiet.

**Svarīgi!** Nelietojiet mazgāšanas līdzekļus vai abrazīvus pulverus, jo tie bojā apdari.

### Temperatūras iestatīšana

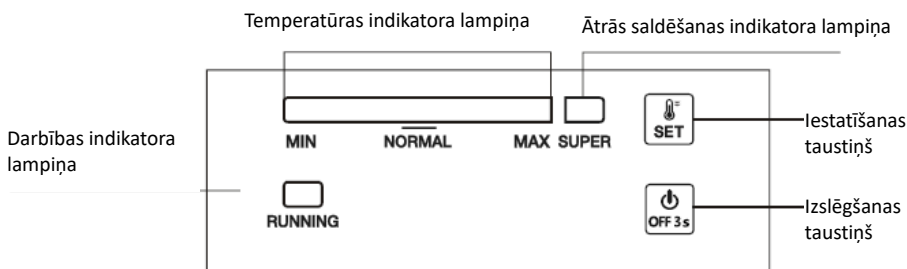

## 1.0 Elektriskais savienojums

Kad ierīce ir savienota, visas LED indikatoru lampiņas iemirgojas vienu reizi. Pēc tam ierīce atsāk darboties režīmā, kas iestatīts pirms elektrības padeves pārtraukuma.

## 2.0 Temperatūras iestatīšana

- Iestatīšana: Nospiežot pogu "SET" (Iestatīt), ieslēdzas temperatūras iestatīšanas režīms. Ar katru nospiešanu temperatūras indikatora josla paaugstinās. Šis iestatījums darbojas ciklos. Temperatūra ir iestatāma no MIN līdz MAX. MAX ir zemākā temperatūra. Temperatūra tiek automātiski iestatīta 5 sekunžu laikā pēc pēdējās nospiešanas. Padoms: Parasti ieteicams iestatīt temperatūru uz "NORMAL" (Normāls) vai zemāku, lai nodrošinātu optimālu produktu uzglabāšanu. Ilgākais glabāšanas laiks šajā situācijā ir 1 mēnesis. Neizmantojot ieteicamo iestatījumu, glabāšanas laiks samazinās.
- Spēcīga saldēšana
  - ✓ Nospiediet pogu "SET" (Iestatīt), lai ieslēgtu "SUPER" (Spēcīgs) saldēšanas režīmu, izmantojot MAX skalu. Indikatora josla kreisajā pusē kļūs tumša, un iedegsies "SUPER" (Spēcīgs) indikatora lampiņa. Šis režīms tiek automātiski iestatīts 5 sekunžu laikā pēc

# Ikdienas lietošana

---

- ✓ pēdējās nospiešanas.
- ✓ Kompresors turpina darboties “SUPER” (Spēcīgs) saldēšanas režīmā.
- ✓ Ja “SUPER” (Spēcīgs) režīms darbojas 52 stundas un netiek manuāli apturēts, sistēma automātiski izslēdz šo režīmu, nomainot temperatūru uz 5. atzīmi skalā.

## 2.1 Ieslēgšana un izslēgšana

Ja ierīce darbojas, uz 3 sekundēm nospiediet “ON/OFF” (Ieslēgt/Izslēgt), lai izslēgtu.

Ja ierīce ir izslēgta, uz 3 sekundēm nospiediet “ON/OFF” (Ieslēgt/Izslēgt), lai ieslēgtu.

## 3.0 Indikatoru lampiņas

- Temperatūras indikatora lampiņa (spilgti zila): Lai regulētu temperatūru no MIN līdz MAX. MAX ir zemākā temperatūra.
- Spēcīgas saldēšanas indikatora lampiņa (spilgti zila): Deg = “SUPER” (Spēcīgs) režīmā; nedeg = “SUPER” (Spēcīgs) režīms izslēgts.
- Darbības indikatora lampiņa (spilgti zaļa): Deg = kompresors darbojas; nedeg = kompresors apturēts.
- 30 minūtes pēc pēdējās darbības indikatora lampiņa ir daļēji izgaismota.

## 4.0 Atjaunošanas funkcija

Ierīce automātiski atjauno režīmu, kas iestatīts pirms elektropadeves pārtraukuma.

## 5.0 Temperatūras sensora kļūmes brīdinājums

Atvienošanas vai temperatūras sensora kļūmes gadījumā temperatūras indikatora josla ik pēc 0,5 sekundēm iedegas no kreisās uz labo pusi.

## Ikdienas lietošana

**LV Uzglabāšana saldētavas nodalījumā:**

---

- Ieteicams uzturēt saldētavas iestatījumu -20°C, izņemot

**Uzglabājot komerciāli saldētus produktus, ievērojiet zemāk minētās vadlīnijas:**

---

Vienmēr ievērojiet ražotāju



## Ikdienas lietošana

---

- ārkārtas apstākļos.
  - 4-6 stundas pirms saldēšanas ieslēdziet ātrās saldēšanas funkciju, lai nodrošinātu ātrāku saldēšanu.
  - Karsts ēdiens ir jāatdzesē līdz istabas temperatūrai pirms ievietošanas saldētavas nodalījumā.
  - Mazās porcijās sadalīti produkti sasals ātrāk un būs vieglāk atkausējami un pagatavojami.
  - Pirms ievietošanas saldētavā produktus ieteicams iepakot.
  - Lai izvairītos no glabāšanas perioda pārsniegšanas, lūdzu, ņemiet vērā uz iepakojuma norādīto produktu saldēšanas datumu, laika ierobežojumu un nosaukumu.
  - Nepārsniedziet ražotāju ieteiktos produktu uzglabāšanas laikus. No saldētavas izņemiet tikai nepieciešamo produktu daudzumu.
  - Ātri patērējiet atkausētus produktus. Atkausētus produktus nedrīkst saldēt atkārtoti, ja vien tie nav pagatavoti. Nav droši patērēt atkārtoti saldētus svaigus produktus, ja tie nav pagatavoti.
  - Saldējot svaigus produktus, izvairieties no to saskares ar jau sasaldētiem produktiem. Tas var veicināt jau sasalušu gabalu atkausēšanu.
- vadlīnijas attiecībā uz produktu uzglabāšanas laiku.
- Nepārsniedziet vadlīnijās noteikto laiku!
- Lai saglabātu produktu kvalitāti, centieties iespējami samazināt laiku starp pirkuma veikšanu un novietošanu glabāšanā.
  - Pērciet produktus, kas ir uzglabāti -18 °C vai zemākā temperatūrā.
  - Izvairieties pirkt produktus, uz kuru iepakojuma ir ledus vai sarma - Tas norāda, ka produkti, iespējams, ir bijuši daļēji atkusuši un kādā brīdī atkārtoti sasaldēti - temperatūras paaugstināšanās ietekmē produktu kvalitāti.
  - Mēs iesakām +4°C temperatūras iestatījumu svaigo produktu nodalījumam un -20°C saldētavas nodalījumam, lai produkti uzglabātos labāk.
  - Ja vien nav ārkārtas apstākļi, iestatot temperatūru uz ieteicamajām vērtībām +4°C/-20°C, svaigo produktu un saldētavas nodalījumos produkti vispārīgi saglabāsies svaigi ilgāk. Svaigo produktu nodalījumā iestatot zemāku temperatūru, svaigi augļi un dārzeņi var tikt daļēji sasaldēti vai apsaldēti, bet augstākas temperatūras rezultātā produkti (piena produkti, gaļas produkti) var ātrāk sabojāties.

# Ikdienas lietošana

---

## Svaigu produktu saldēšana

- Saldētavas nodalījums ir piemērots svaigu pārtikas produktu saldēšanai un sasaldētu produktu ilglaicīgai uzglabāšanai.
- Saldēšanai paredzētus svaigos produktus novietojiet apakšējā nodalījumā.
- Maksimālais produktu daudzums, ko var sasaldēt 12 stundās, ir norādīts uz datu plāksnes.
- Saldēšanas process ilgst 12 stundas: šajā periodā nepievienojiet citus produktus saldēšanai.

## Saldētu produktu uzglabāšana

Pirmo reizi palaižot ierīci vai pēc ierīces nelietošanas perioda. Pirms ievietojat produktus nodalījumā, ļaujiet ierīcei vismaz 2 stundas darboties ar augstākajiem iestatījumiem.

**Svarīgi!** Nejaušas atkausēšanas gadījumā, piemēram, ja ierīce bijusi izslēgta ilgāk nekā norādīts tehniskā raksturojuma tabulas sadaļā “Sasniegšanas laiks”, atkausētie pārtikas produkti ir ātri jāpatērē vai nekavējoties jāpagatavo un jāsasaldē no jauna (pēc pagatavošanas).

## Atkausēšana

Spēcīgi sasaldētus vai saldētus produktus pirms lietošanas var atkausēt istabas temperatūrā atkarībā no šim procesam atvēlētā laika.

Mazus gabaliņus pat var gatavot sasalušus, tikko izņemtus no saldētavas. Šādā gadījumā gatavošana aizņems ilgāku laiku.

## Noderīgi ieteikumi un padomi

### Padomi saldēšanai

Lai veicinātu saldēšanas procesu, ievērojiet zemāk minētos ieteikumus:

- maksimālais produktu daudzums, ko var sasaldēt 12 stundās, ir norādīts uz datu plāksnes;
- saldēšanas process aizņem 12 stundas. Šajā periodā nepievienojiet papildu produktus saldēšanai;
- lai sāktu izmantot SUPER (Spēcīgs) funkciju, produktu ievietošana ierīcē 24 stundas iepriekš var uzlabot saldēšanas spēju;
- saldējiet tikai kvalitatīvus, svaigus un rūpīgi nomazgātus produktus;
- sagatavojiet produktus nelielās porcijās, lai tos ātri un pilnīgi sasaldētu un vēlāk varētu atkausēt;
- ietiniet produktus alumīnija folijā vai polietilēnā un pārliedcinieties, ka iepakojumi ir gaisa necaurlaidīgi;
- neļaujiet svaigiem, nesaldētiem produktiem saskarties ar jau sasaldētiem

## Ikdienas lietošana

---

- produktiem, lai izvairītos no to temperatūras paaugstināšanās;
- liesi produkti uzglabājas labāk un ilgāk nekā trekni; sāls samazina produktu uzglabāšanas laiku;
- lietojot ledu uzreiz pēc izņemšanas no saldētavas, iespējams apsaldēt ādu;
- uz katra iepakojuma ieteicams norādīt saldēšanas datumu;
- ieteicams norādīt saldēšanas datumu uz katra iepakojuma, lai jūs varētu sekot līdzi glabāšanas laikam.

## Padomi saldētu produktu glabāšanai

Lai panāktu ierīces labāko veiktspēju, veiciet zemāk minēto:

- pārliecinieties, ka mazumtirgotājs ir pareizi uzglabājis rūpnieciski saldētos produktus;
- nodrošiniet saldētu produktu piegādi no pārtikas veikala līdz saldētavai maksimāli īsā laikā;
- neviriniet durvis bieži un neatstājiet tās atvērtas uz ilgāku laiku nekā ir nepieciešams.
- Pēc atkausēšanas produkti ātri bojājas, un tos nedrīkst sasaldēt atkārtoti.
- Levērojiet pārtikas ražotāja norādīto derīguma termiņu.

## Tīrīšana

Higiēnas nodrošināšanai regulāri tīriet ierīces iekšpusi, tostarp iekšējos piederumus.



**Uzmanību!** Tīrīšanas laikā ierīcei ir jābūt atvienotai no barošanas avota. Elektrošoka bīstamība! Pirms tīrīšanas izslēdziet ierīci un atvienojiet kontaktdakšu no kontaktligzdas, vai arī izslēdziet vai atvienojiet jaudas slēdzi vai drošinātāju. Nekad netīriet ierīci ar tvaika tīrīšanas iekārtu. Elektriskajos komponentos var uzkrāties mitrums, pastāv elektrošoka bīstamība! Karsti tvaiki var radīt plastmasas daļu bojājumus. Ierīcei ir jābūt sausai pirms tās turpmākas lietošanas.

**Svarīgi!** Ēteriskās eļļas un organiski šķīdinātāji, piem., citronu sula vai sula no apelsīnu mizām, sviestskābe, etiķskābi saturošs tīrītājs, var ietekmēt plastmasas daļas.

- Nepieļaujiet šādu vielu saskari ar ierīces daļām.
- Nelietojiet abrazīvus tīrīšanas līdzekļus.
- Izņemiet produktus no saldētavas. Glabājiet tos nosegtus vēsā vietā.
- Izslēdziet ierīci un atvienojiet kontaktdakšu no kontaktligzdas, vai arī izslēdziet vai atvienojiet jaudas slēdzi vai drošinātāju.

## Ikdienas lietošana

---

- Tīriet ierīci un iekšpusēs piederumus ar drānu un remdenu ūdeni. Pēc tīrīšanas slaukiet, izmantojot svaigu ūdeni, un nosusiniet.
- Putekļu uzkrāšanās pie kondensatora palielina enerģijas patēriņu. Tādēļ reizi gadā rūpīgi tīriet kondensatoru ierīces aizmugurē, izmantojot mīkstu birsti vai putekļsūcēju.<sup>1)</sup>
- Kad viss ir sauss, ierīci drīkst atkal izmantot.

## Saldētavas atkausēšana

Ar laiku saldētavā izveidojas sarma. Tā ir jānoņem.

Nekad nelietojiet asus metāla instrumentus, lai noskrāpētu sarmu no iztvaicētāja, jo to var sabojāt.

Tomēr, kad ledus kārtā kļuvusi pārāk bieza, veiciet atkausēšanu, izpildot zemāk minētās darbības:

- Atvienojiet iekārtu no barošanas avota. Izņemiet notekas aizbāzni saldētavas iekšpusē. Atkausēšana parasti aizņem dažas stundas. Lai paātrinātu atkausēšanas procesu, turiet saldētavas durvis atvērtas.
- Novietojiet trauku zem notekas ārējā aizbāžņa. Izvelciet notekas aizbāzni.

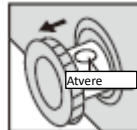

- Pagrieziet notekas aizbāzni par 180 grādiem. Tas ļaus ūdenim tecēt traukā. Kad process ir pabeigts, iespiediet notekas aizbāzni atpakaļ. Ievietojiet notekas iekšējo aizbāzni atpakaļ saldētavas nodalījuma iekšpusē. Piezīme: uzraugiet trauku zem notekas, lai tas nepārplūstu.
- Izslaukiet saldētavas iekšpusi un savienojiet kontaktdakšu ar kontaktlīdzi.
- Atiestatiet temperatūras kontroli uz vēlamo iestatījumu.

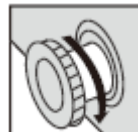

1) Ja kondensators ir ierīces aizmugurē.

## Problēmu novēršana



**Uzmanību!** Pirms problēmu novēršanas atvienojiet barošanas avotu.

Problēmu novēršanu, kas nav aprakstīta šajā rokasgrāmatā, drīkst veikt tikai kvalificēts elektriķis vai kompetenta persona.

## Ikdienas lietošana

**Svarīgi!** Normālas lietošanas laikā ir dzirdamas dažas skaņas (kompresors, dzesētāja cirkulācija).

Problēma	Iespējamais iemesls	Risinājums
Ierīce nedarbojas	Kontaktdakša nav pareizi ievietota vai ir vaļīga	Ievietojiet kontaktdakšu.
	Drošinātājs ir izdedzis vai bojāts	Pārbaudiet drošinātāju, nepieciešamības gadījumā nomainiet.
	Kontaktlizda ir bojāta	Elektrobojājumu labošana ir jāveic elektriķim.
Pārtikas produkti ir pārāk silti.	Temperatūra nav pareizi noregulēta.	Lūdzu, skatiet Temperatūras iestatīšanas sadaļu.
	Durvis bijušas ilgstoši atvērtas.	Atveriet durvis tikai uz tik ilgu laiku, cik nepieciešams.
	Pēdējo 24 stundu laikā ierīcē ievietots liels daudzums siltu pārtikas produktu.	Uz laiku noregulējiet temperatūru uz zemāku iestatījumu.
	Ierīce atrodas siltumavota tuvumā.	Lūdzu, skatiet sadaļu par uzstādīšanas vietu.
Ierīce pārāk spēcīgi dzesē	Ir iestatīta pārāk zema temperatūra.	Uz laiku pagrieziet temperatūras regulēšanas pogu uz augstāku iestatījumu.
Neparasti trokšņi	Ierīce nav līmeņota.	Noregulējiet kājas.
	Ierīce saskaras ar sienu vai citiem priekšmetiem.	Nedaudz pārvietojiet ierīci.
	Kāds komponents, piem., caurule, ierīces aizmugurē saskaras ar ierīces daļu.	Ja nepieciešams, uzmanīgi pabīdiet komponentu, lai tas netraucētu.
Uz grīdas ir ūdens	Ūdens notekas atvere ir bloķēta.	Skatiet Tīrīšanas un kopšanas sadaļu.

## Ikdienas lietošana

---

Problēma	Iespējamais iemesls	Risinājums
Sānu paneļi ir karsti	Tā ir normāla parādība. Siltumapmaiņa notiek sānu paneļos	Ja nepieciešams, izmantojiet cimdsus, lai pieskartos sānu paneļiem.

Ja problēma atkārtojas, sazinieties ar Servisa centru.



### **ATBRĪVOŠANĀS NO IERĪCES**

Šis simbols norāda, ka izstrādājumu pēc tā kalpošanas laika beigām nedrīkst izmest sadzīves atkritumos. Nolietota ierīce ir jānodod oficiālā savākšanas punktā elektrisko un elektronisko iekārtu pārstrādei. Lai uzzinātu par šādām savākšanas sistēmām, vērsieties vietējās pašvaldības iestādēs vai pie mazumtirgotāja, pie kura iegādājāties izstrādājumu. Ikvienai mājsaimniecībai ir svarīga loma veco ierīču reciklēšanā un pārstrādē. Atbilstoša atbrīvošanās no nolietotas ierīces palīdz novērst iespējami negatīvu ietekmi uz vidi un cilvēku veselību.



Truhlicová mraznička

Návod na použitie

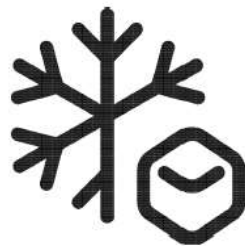

CF100EWN  
CF200EWN  
CF200CWN  
CF200DWN  
CF316EWN  
CF316EIWN



SK





## INFORMÁCIE



# ENERG



NÁZOV DODÁVATEĽA

IDENTIFIKÁTOR MODELU

(\*)



Informácie o modeli, ktoré sú uložené v databáze produktov, sú dostupné na nasledujúcej webovej lokalite a po vyhľadani podľa identifikátora modelu (\*) vyznačeného na energetickom štítku.

<https://eprel.ec.europa.eu/>



## Informácie o bezpečnosti

---

V záujme vlastnej bezpečnosti a kvôli tomu, aby ste spotrebič používali správne, ešte pred inštaláciou a prvým použitím spotrebiča si pozorne prečítajte túto používateľskú príručku, a to aj všetky uvedené rady a výstrahy. Je dôležité, aby všetky osoby, ktoré spotrebič používajú, podrobne poznali spôsob jeho ovládania a jeho bezpečnostné funkcie, aby sa predišlo zbytočným omylom a nehodám. Tieto pokyny si odložte a vždy ich držte v blízkosti spotrebiča, aj pri jeho premiestnení alebo predaji tak, aby počas životnosti spotrebiča mal každý jeho používateľ podrobné informácie o jeho používaní a bezpečnosti.

V záujme zachovania bezpečnosti života a majetku dodržiavajte bezpečnostné opatrenia uvedené v tomto návode na použitie, pretože výrobca nezodpovedá za škody spôsobené ich opomenutím.

### Bezpečnosť detí a zraniteľných osôb

- Tento spotrebič môžu používať deti od veku 8 rokov a staršie a osoby so zníženými fyzickými, zmyslovými alebo mentálnymi schopnosťami alebo s nedostatkom skúseností a znalostí len vtedy, ak majú v blízkosti dohľad alebo dostali presné pokyny, ako používať spotrebič bezpečne, a chápu riziká, ktoré s tým súvisia.
- Na deti je potrebné dávať pozor, aby sa so spotrebičom nehrali.
- Čistenie a údržbu nesmú vykonávať deti, ak nie sú staršie ako 8 rokov a nemajú v blízkosti dozor.
- Dbajte, aby sa deti nepriblížili k baliacemu materiálu. Hrozí riziko udusenía.
- Ak spotrebič likvidujete, vytiahnite zástrčku zo zásuvky, odrežte prívodný kábel (čo najbližšie k spotrebiču) a odstráňte dvierka, aby ste zabránili hrajúcim sa deťom utrpieť úraz elektrickým prúdom alebo sa zavrieť do spotrebiča.
- Ak má tento spotrebič s magnetickým tesnením dverí nahradiť starší spotrebič s pružinovým zámkom (západkou) na dverách alebo veku, pred vyradením starého spotrebiča sa uistite, že je táto pružina nepoužiteľná. Zabráňte tak tomu, aby sa pre dieťa stala smrteľnou pascou.

### Všeobecná bezpečnosť

- ⚠ **Výstraha!** Dbajte na to, aby neboli prekážky vo vetracích otvoroch na obstavaní spotrebiča ani v jeho konštrukcii.
- ⚠ **Výstraha!** Nepoužívajte mechanické pomôcky ani iné prostriedky na urýchlenie procesu odmrazovania, okrem tých, ktoré odporúča výrobca.
- ⚠ **Výstraha!** Zabráňte poškodeniu chladiaceho okruhu.



## Informácie o bezpečnosti

---

- ⚠ **Výstraha!** Vnútri chladničiek nepoužívajte iné elektrické spotrebiče (napríklad na výrobu zmrzliny), okrem prípadov, že ich použitie schválil výrobca tohto spotrebiča.
- ⚠ **Výstraha!** Nedotýkajte sa žiarovky, ak dlhší čas svietila, lebo môže byť veľmi horúca.<sup>1)</sup>
  - V tomto spotrebiči neuchovávajte výbušné látky napríklad aerosolové nádoby, v ktorých sa zápalný plyn používa ako tlakový.
  - V chladiacom okruhu spotrebiča sa nachádza chladivo izobután (R600a), čo je zemný plyn s vysokou úrovňou ekologickej kompatibility, ktorý je však horľavý.
  - Počas prepravy a inštalácie spotrebiča dbajte na to, aby nedošlo k poškodeniu žiadnej súčasti chladiaceho okruhu:
    - zabráňte prístupu otvoreného ohňa a zdrojov vznietenia,
    - dôkladne vyvetrajte miestnosť, v ktorej sa spotrebič nachádza.
  - Je nebezpečné akokoľvek meniť špecifikácie alebo upravovať produkt. Akékoľvek poškodenie napájacieho kábla môže spôsobiť skrat, požiar alebo úraz elektrickým prúdom.
  - Tento spotrebič je určený na použitie v domácnostiach a na podobné účely, napríklad:
    - v kuchynských kútoch pre personál v obchodoch, kanceláriách a na iných pracoviskách;
    - na farmách a v hotelových izbách, motelloch a iných priestoroch rezidenčného typu;
    - v ubytovacích zariadeniach s poskytovaním raňajok;
    - v stravovacích a podobných prevádzkach, ktoré nie sú v obchodných predajniach.
- ⚠ **Výstraha!** Akékoľvek elektrické komponenty (zástrčka, kábel napájania, kompresor atď.) smie vymieňať výhradne certifikovaný zástupca servisu alebo kvalifikovaný opravár.
- ⚠ **Výstraha!** Žiarovka dodávaná s týmto spotrebičom je „žiarovka na špeciálne použitie“ použiteľná len s dodaným spotrebičom. Táto „žiarovka na špeciálne použitie“ nie je určená na osvetlenie domácnosti.<sup>1)</sup>

1) Ak je v priehradke osvetlenie.

- Kábel napájania sa nesmie predlžovať.



## Informácie o bezpečnosti

---

- Dávajte pozor, aby zadná časť spotrebiča nestlačila ani nepoškodila zástrčku napájania. Stlačená alebo poškodená zástrčka napájania sa môže prehrievať a spôsobiť požiar.
- Uistite sa, že máte prístup k sieťovej zástrčke spotrebiča.
- Neťahajte za kábel napájania.
- Ak je elektrická zásuvka uvoľnená, nezasúvajte do nej zástrčku spotrebiča. Hrozí riziko úrazu elektrickým prúdom alebo požiaru.
- Nepoužívajte spotrebič, ak v ňom nesvieti svietidlo.
- Tento spotrebič je ťažký. Pri jeho premiestňovaní je nutná opatrnosť.
- Nevyberajte ani sa nedotýkajte predmetov z mraziaceho priestoru, ak máte vlhké/mokrú ruku, pretože by ste si mohli spôsobiť odreniny pokožky alebo popáleniny spôsobené mrazom/mrazničkou.
- Nenechajte na spotrebič dlhší čas pôsobiť slnečné žiarenie.

### Každodenné používanie

- Na plastové časti spotrebiča neumiestňujte horúce predmety.
- Pri ukladaní potravín dbajte na to, aby sa nedotýkali priamo zadnej steny.
- Zmrazené potraviny sa po rozmrazení nesmú znovu zmrazovať.<sup>1)</sup>
- Balené mrazené potraviny skladujte v súlade s pokynmi výrobcu mrazených potravín.<sup>1)</sup>
- Prísne by ste mali dodržiavať odporúčania výrobcu spotrebiča týkajúce sa skladovania. Postupujte podľa príslušných pokynov.
- Do priehradky mrazničky nekladajte nápoje, ktoré obsahujú kysličník uhličitý alebo bublinky. Na nádobu by tým pôsobil zvýšený tlak a ten by mohol spôsobiť ich explóziu, čím by sa mohol spotrebič poškodiť.<sup>1)</sup>
- Vodové nanuky nekonzumujte ihneď po vybratí zo spotrebiča, mohli by ste si tým spôsobiť omrzliny.<sup>1)</sup>

### Starostlivosť a čistenie

- Pred vykonávaním údržby, vypnite spotrebič a odpojte elektrickú zástrčku zo zásuvky v stene.
- Nečistite spotrebič kovovými pomôckami.
- Na odstraňovanie námrazy zo spotrebiča nepoužívajte ostré predmety. Používajte plastovú škrabku.<sup>1)</sup>
- Pravidelne kontrolujte v chladničke odtok vody, ktorým odteká rozmrazená voda. Ak je to potrebné, vyčistite odtok vody. Ak je odtok vody upchatý, voda sa bude zhromažďovať na dne spotrebiča.<sup>2)</sup>



## Informácie o bezpečnosti

---

- 1) Ak je k dispozícii mraziaci priestor.
- 2) Ak je k dispozícii priestor na čerstvé potraviny.

### Inštalácia

**Dôležité!** Čo sa týka elektrického pripojenia, dôsledne dodržujte pokyny uvedené v príslušných častiach príručky.

- Rozbaľte spotrebič a skontrolujte, či nie je poškodený. Ak je spotrebič poškodený, nezapájajte ho. Prípadné poškodenia neodkladne oznámte predajcovi, ktorý vám predal spotrebič. V tomto prípade si ponechajte obaly.
- Pred pripojením spotrebiča je vhodné počkať aspoň štyri hodiny, aby mal olej čas stiecť späť do kompresora.
- Okolo spotrebiča je nutné vytvoriť primerané prúdenie vzduchu, inak hrozí jeho prehriatie. Pokyny k dostatočnému prúdeniu vzduchu nájdete v časti o inštalácii.
- Kde je to možné, medzi stenou a produktom použite rozpery, aby nenastal kontakt s horúcimi časťami (kompresor, kondenzor) a následné spálenie.
- Spotrebič sa nesmie umiestniť v blízkosti radiátorov alebo sporákov.
- Po inštalácii spotrebiča skontrolujte, či je elektrická zástrčka prístupná.

### Servis

- Akékoľvek elektrické práce potrebné na vykonanie servisu spotrebiča, musí vykonať kvalifikovaný elektrikár alebo oprávnená osoba.
- Servis na tento produkt sa musí vykonať v autorizovanom servisnom centre a môžu sa použiť len originálne náhradné diely.

### Úspora energie

- Nevkladajte do spotrebiča horúce potraviny;
- Nedávajte potraviny tesne vedľa seba, pretože to bráni cirkulácii vzduchu;
- Uistite sa, že sa potraviny nedotýkajú zadnej časti priestoru;
- Pri výpadku elektriny neotvárajte dvierka;
- Dvierka neotvárajte často;
- Nenechávajte pridlho otvorené dvierka;
- Nenastavujte termostat na príliš nízke teploty;
- Niektoré príslušenstvo, napríklad zásuvky, môžete odstrániť, aby ste získali väčší úložný objem a znížili spotrebu energie.

### Ochrana životného prostredia

 Tento spotrebič neobsahuje plyny, ktoré by mohli poškodiť ozónovú vrstvu, a to ani v chladiacom okruhu, ani v izolačných materiáloch. Spotrebič sa nesmie



## Informácie o bezpečnosti

---

likvidovať spolu s komunálnym odpadom a smetami. Izolačná pena obsahuje zápalné plyny, preto sa spotrebič musí likvidovať v súlade s predpismi platnými pre spotrebič, vydanými miestnymi orgánmi. Zabráňte poškodeniu chladiacej jednotky, najmä výmenníka tepla. Materiály použité na tomto spotrebiči označené symbolom  sú recyklovateľné.



Symbol na výrobku alebo na jeho obale označuje, že s týmto výrobkom sa nesmie zaobchádzať ako s domovým odpadom.

Namiesto toho ho treba priniesť na zberné miesto na recykláciu elektrických a elektronických zariadení. Keď zabezpečíte, aby sa tento produkt zlikvidoval správne, pomôžete odvrátiť potenciálne negatívne

dopady na životné prostredie a ľudské zdravie, ktoré by mohli byť dôsledkom nevhodného zaobchádzania s týmto produktom. Podrobnejšie informácie o recyklovaní tohto produktu si môžete vyžiadať od svojho miestneho zastupiteľstva, od vašej služby likvidácie domáceho odpadu alebo v predajni, kde ste zakúpili tento produkt.

### **Baliace materiály**

Materiály s týmto symbolom sú recyklovateľné. Obal zlikvidujte do vhodných zberných nádob na recykláciu.

### **Likvidácia spotrebiča**

1. Odpojte elektrickú zástrčku zo zásuvky v stene.
2. Odrežte elektrický kábel a zlikvidujte ho.

## Prehľad

---

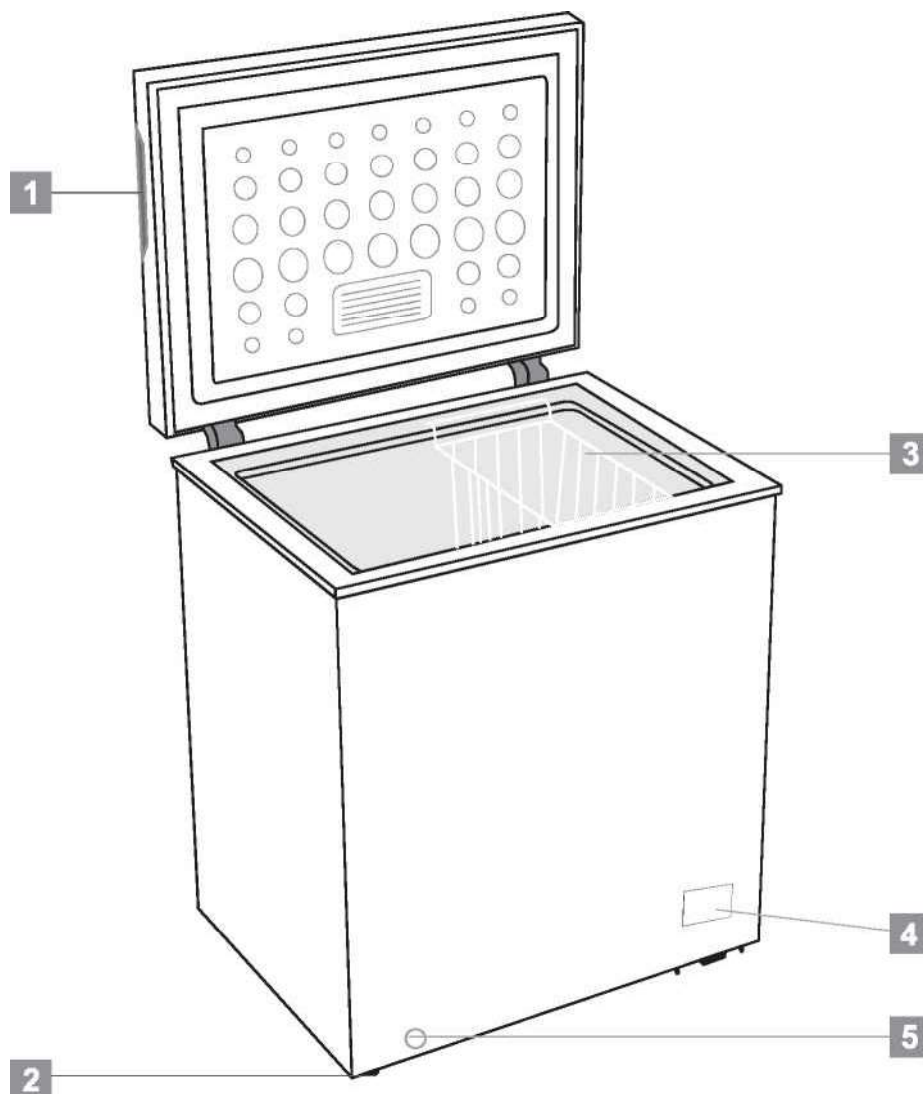

- 1** Zapustená rukoväť
- 2** Koliesko (alebo nastaviteľná nožička)
- 3** Kôš
- 4** Ovládací panel
- 5** Vypúšťací otvor

Poznámka: tento chladiaci spotrebič nie je určený na to, aby sa používal ako vstavaný spotrebič. Vyššie uvedený obrázok je len orientačný. Skutočný spotrebič môže mať odlišnosti.

## Inštalácia

### Požiadavky na miesto

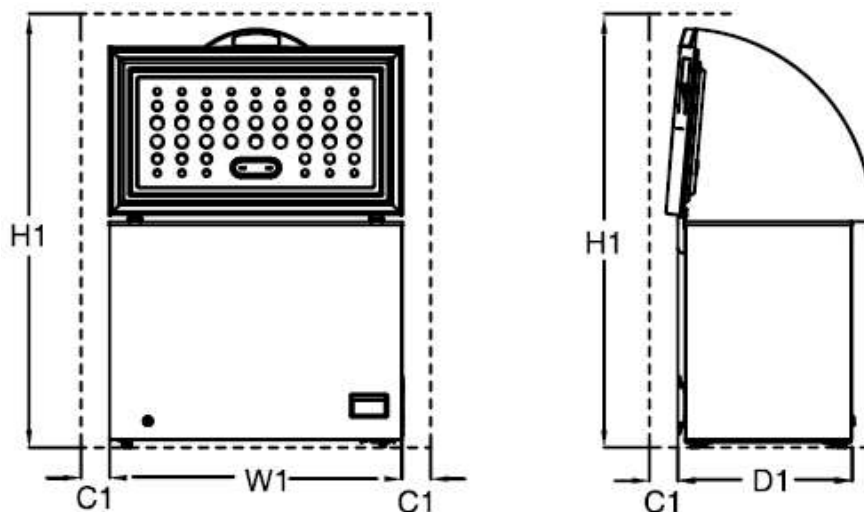

Požadovaný priestor pri používaní				
Model	W1/mm (Šírka produktu)	D1/mm (Hĺbka produktu)	H1/mm (Minimálna výška)	C1/mm (Minimálna svetlá výška)
CF100EWM	646	545	1460	100
CF200EWN	906	545	1460	100
CF316EWN	1120	700	1600	100

Poznámka: Rozmer D1 nezahŕňa veľkosť externej rukoväte.

### Umiestnenie

Inštalujte tento spotrebič na mieste, kde teplota prostredia zodpovedá klimatickej triede označenej na typovom štítku spotrebiča:

týka sa chladiacich spotrebičov v klimatickej triede:

- rozšírená mierna klíma: „tento chladiaci spotrebič je určený na používanie pri teplotách okolia v rozpätí 10 °C – 32 °C (SN);
- mierna klíma: „tento chladiaci spotrebič je určený na používanie pri teplotách okolia v rozpätí 16 °C – 32 °C (N);
- subtropická klíma: „tento chladiaci spotrebič je určený na používanie pri teplotách okolia v rozpätí 16 °C – 38 °C (ST);
- tropická klíma: „tento chladiaci spotrebič je určený na používanie pri teplotách okolia v rozpätí 16 °C – 43 °C (T);

### Miesto

Tento spotrebič sa nesmie inštalovať v blízkosti zdrojov tepla, napríklad radiátorov, bojlerov, priameho slnečného svetla a pod. Dbajte na to, aby vzduch mohol voľne prúdiť za zadnou stenou jeho skrine. Na zaručenie najlepšej funkčnosti, ak je spotrebič umiestnený pod zníženým stropom, minimálna vzdialenosť medzi hornou plochou jeho skrine a stropom musí byť najmenej 100 mm. V optimálnom prípade však spotrebič nie je umiestnený pod zníženým stropom. Presné vodorovné vyrovnanie zabezpečuje jedna alebo viaceré nastaviteľné nožičky, ktoré sa nachádzajú v základni skrine.

Tento chladiaci spotrebič nie je určený na použitie ako vstavaný spotrebič.



**Výstraha!** Spotrebič sa musí dať odpojiť od zdroja elektrického napájania; po inštalácii preto musí byť zástrčka ľahko prístupná.

### Elektrické pripojenie

Pred pripojením do zásuvky skontrolujte, či napätie a frekvencia zobrazená na typovom štítku zodpovedá zdroju napájania vašej domácnosti. Tento spotrebič musí byť uzemnený. Zástrčka na kábli napájania je na tento účel vybavená príslušným kontaktom. Ak zásuvka zdroja napájania vo vašej domácnosti nie je uzemnená, poraďte sa s kvalifikovaným elektrikárom a pripojte spotrebič k samostatnému uzemneniu v súlade s platnými predpismi. Výrobca odmieta akúkoľvek zodpovednosť, ak neboli dodržané všetky vyššie uvedené preventívne opatrenia. Tento spotrebič je v súlade s normami EEC.



## Každodenné používanie

### Prvé použitie

#### Vyčistenie vnútrajška

Pred prvým použitím spotrebiča umyte vnútrajšok a všetko vnútorné príslušenstvo vlažnou vodou s trochou neutrálneho mydla, aby sa odstránil typický zápach úplne nového produktu, potom ho dôkladne vysušte.

**Dôležité!** Nepoužívajte saponáty ani abrazívne prášky, lebo tieto poškodia povrchovú úpravu.

#### Nastavenie teploty

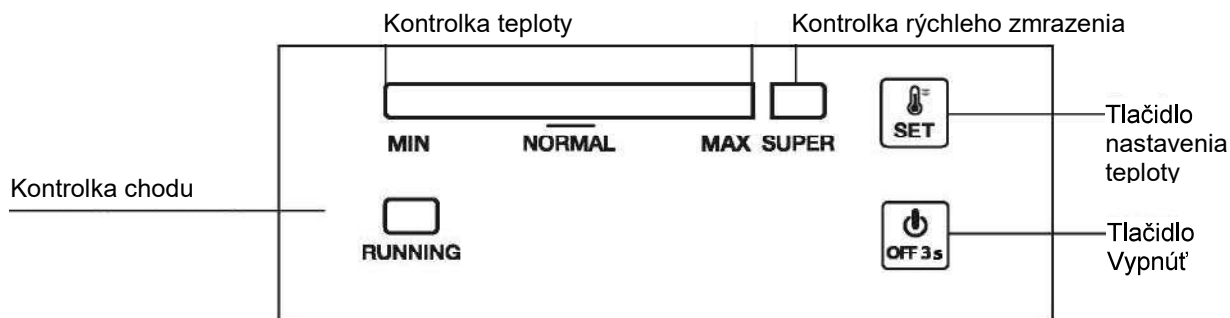

### 1.0 Elektrické pripojenie

Po pripojení spotrebiča k sieti všetky kontrolky LED raz zablikajú. Potom sa spotrebič vráti do režimu, ktorý bol nastavený pred výpadkom elektrického prúdu.

### 2.0 Nastavenie teploty

- **Nastavenie:** Stlačte tlačidlo „SET“ (Nastaviť) a vstúpte do režimu nastavovania teploty. Každé stlačenie pridá dielik na lište ukazovateľa teploty. Toto nastavenie prebieha v cykloch. Teplota sa môže pohybovať od hodnoty Scale MIN (Stupeň Min.) po hodnotu Scale MAX (Stupeň Max.). Scale MAX (Stupeň Max.) znamená najnižšiu teplotu. Teplota sa nastaví automaticky 5 sekúnd po poslednom stlačení.  
Rada: Na optimálne uchovávanie potravín sa zvyčajne odporúča nastaviť teplotu na hodnotu „NORMAL“ alebo nižšiu. Najdlhší čas skladovania v tejto situácii nie je viac ako 1 mesiac. Pokiaľ sa nenastaví odporúčané nastavenie, môže to skrátiť čas skladovania.
- **Rýchle zmrazenie**
  - ✓ Postupným stláčaním tlačidla „SET“ (Nastaviť) sa dostanete do režimu zmrazovania „SUPER“ (Rýchle) z hodnoty Scale MAX (Stupeň Max.). Lišta ukazovateľa teploty na ľavej strane stmavne, zatiaľ čo sa rozsvieti kontrolka „SUPER“ (Rýchle). Tento režim sa nastaví automaticky 5 sekúnd po poslednom stlačení.
  - ✓ Kompresor ďalej pracuje v režime mrazenia „SUPER“ (Rýchle).
  - ✓ Keď režim „SUPER“ (Rýchle) beží 52 hodín a nie je manuálne zastavený, systém ho automaticky ukončí a teplota sa vráti na hodnotu Stupeň 5.

### 2.1 Zapnutie a vypnutie napájania

Ak spotrebič beží, vypnete ho stlačením tlačidla „ON/OFF“ (Zap./Vyp.) na 3 sekundy.

Ak je spotrebič vypnutý, zapnete ho stlačením tlačidla „ON/OFF“ (Zap./Vyp.) na 3 sekundy.

## Každodenné používanie

---

### 3.0 Kontrolky

- Kontrolka teploty (jasne modrá): Služi na nastavenie teploty od hodnoty Scale MIN (Stupeň Min.) po hodnotu Scale MAX (Stupeň Max.). Stupeň MAX znamená najnižšiu teplotu.
- Kontrolka teploty pri rýchlom zmrazovaní (jasne modrá): Kontrolka svieti = v režime „SUPER“ (Rýchle); kontrolka nesvieti = ukončenie režimu „SUPER“ (Rýchle).
- Kontrolka chodu (jasne zelená): Kontrolka svieti = kompresor beží; kontrolka nesvieti = kompresor sa zastaví.
- Po uplynutí 30 minút od poslednej operácie bude kontrolka svietiť polovičným jasom.

### 4.0 Funkcia obnovenia

Spotrebič automaticky obnoví režim nastavený pred výpadkom elektrického prúdu.

### 5.0 Alarm poruchy teplotného snímača

Pri odpojení alebo skrate teplotného snímača bude lišta ukazovateľa teploty signalizovať poruchu blikaním zľava doprava raz za 0,5 sekundy.

## Každodenné používanie

### SK Uchovávanie v priehradke mrazničky:

- Nastavenie mrazničky sa odporúča udržiavať na –20 °C s výnimkou extrémnych okolitých podmienok.
- 4 – 6 hodín pred zmrazením zapnite funkciu Fast Freeze (Rýchle mrazenie), aby ste dosiahli rýchlejšie zmrazenie.
- Horúce potraviny sa musia pred vložením do priehradky mrazničky ochladiť na izbovú teplotu.
- Potraviny pokrývané na malé kúsky sa zmrazia rýchlejšie a ľahšie sa budú rozmrazovať a variť.
- Ešte pred vložením do mrazničky je lepšie potraviny zabaliť.
- Na obaloch potravín si poznačte dátum zmrazenia, trvanlivosť podľa obdobia skladovateľnosti danej potraviny a názov potraviny, aby ste sa vyhli riziku prekročenia obdobia trvanlivosti.
- Neprekračujte doby skladovania potravín odporúčané výrobcami potravín. Z mrazničky vyberte len potrebné množstvo potravín.
- Rozmrazené potraviny rýchlo skonzumujte. Rozmrazené potraviny sa nesmú znovu zmraziť, len ak sú už uvarené. Nie je bezpečné konzumovať znovu zmrazené potraviny, ak sú čerstvé a neuvarené.
- Keď zmrazujete čerstvé potraviny, dajte pozor, aby sa nedotýkali potravín, ktoré už sú zmrazené. Tie už zmrazené by sa tým mohli rozmraziť.

### Pri uchovávaní mrazených potravín z obchodu dodržujte nasledujúce pravidlá:

- Vždy dodržiavajte pokyny výrobcov týkajúce sa doby skladovania potravín. Neprekračujte tieto pokyny!
- Čas medzi zakúpením potravín a ich uložením skúste čo najviac skrátiť, aby sa zachovala ich kvalita.
  - Kupujte mrazené potraviny, ktoré boli skladované pri teplote –18 °C alebo nižšej.
  - Nekupujte potraviny, ktoré majú na obale ľad alebo námrazu – to znamená, že výrobky mohli byť v určitom okamihu čiastočne rozmrazené a znovu zmrazené – zvýšenie teploty ovplyvňuje kvalitu potravín.
  - Odporúčame vám nastaviť teplotu na 4 °C v priehradke na čerstvé potraviny a –20 °C v priehradke mrazničky, tým sa dosiahne optimálna ochrana potravín.
  - S výnimkou extrémnych podmienok v okolitom prostredí sa celková čerstvosť v priestoroch na čerstvé potraviny a v mraziacich priestoroch predíži, ak je teplota nastavená na odporúčané hodnoty +4 °C/–20 °C. Ak sa teplota priehradka na čerstvé potraviny nastaví na chladnejšiu, čerstvé ovocie a zelenina sa môžu čiastočne zmraziť alebo ich nízka teplota môže poškodiť. Na druhej strane vyššia úroveň teploty môže spôsobiť rýchlejšie znehodnotenie potravín, ktoré sa rýchlo kazia (mliečne výrobky, produkty z mäsa).

## Každodenné používanie

---

### Zmrazovanie čerstvých potravín

- Priehradka mrazničky je vhodná na zmrazovanie čerstvých potravín a dlhodobé uchovávanie mrazených a hlboko zmrazených potravín.
- Vložte čerstvé potraviny, ktoré chcete zmraziť, do spodnej priehradky.
- Maximálne množstvo potravín, ktoré je možné zmraziť za 12 hodín, je uvedené na typovom štítku.
- Proces zmrazovania trvá 12 hodín: počas tohto obdobia nepridávajte ďalšie potraviny určené na zmrazenie.

### Uchovávanie mrazených potravín

Pri prvom spustení alebo po dlhšom období nepoužívania. Predtým, než vložíte potravinu do priehradky, nechajte spotrebič bežať aspoň 2 hodiny na vyššom nastavení.

**Dôležité!** V prípade náhodného rozmrazenia, napríklad ak došlo k dlhšiemu výpadku napájania, ako je hodnota uvedená v tabuľke technických parametrov v časti „čas nábehu“, je potrebné rozmrazené potraviny rýchlo skonzumovať alebo ihneď uvariť a potom znovu zmraziť (po uvarení).

### Rozmrazovanie

Hlboko zmrazené alebo mrazené potraviny je možné pred použitím rozmraziť pri izbovej teplote, podľa toho, koľko na to máte času.

Malé kúsky je možné tepelne upravovať aj priamo z mrazničky, kým sú ešte zmrazené. V takom prípade však tepelná úprava bude trvať dlhšie.

### Užitočné rady a odporúčania

#### Rady, ako zmrazovať

Tu uvádzame niekoľko dôležitých rád, ktoré vám pomôžu naplno využiť proces mrazenia:

- maximálne množstvo potravín, ktoré je možné zmraziť za 12 hodín, je uvedené na typovom štítku;
- proces zmrazovania trvá 12 hodín. V tomto čase nekladajte žiadne ďalšie potraviny určené na zmrazenie;
- spustenie funkcie SUPER (Rýchle) 24 hodín pred vložením potravín do spotrebiča môže pomôcť dosiahnuť najlepší mraziaci výkon;
- zmrazujte len potraviny najvyššej kvality, čerstvé a dôkladne vyčistené;
- rozdeľte potraviny na malé porcie, aby sa mohli zmraziť rýchlo a úplne, a aby následne bolo možné rozmraziť len momentálne potrebné množstvo;
- zabalte potraviny do alobalu alebo polyetylénovej fólie a skontrolujte, či je balenie vzduchotesné;
- nedovoľte, aby sa čerstvé nezmrazené potraviny dotýkali potravín, ktoré sú už zmrazené, lebo by mohla stúpnuť teplota zmrazených;
- nemastné jedlá sa uchovávajú ľahšie a dlhšie ako tučné; soľ znižuje trvanlivosť uložených potravín;
- vodný ľad, ak sa konzumuje ihneď po vybratí z priehradky mrazničky, môže spôsobiť omrzliny pokožky alebo sliznice;
- je vhodné poznačiť si dátum zmrazenia na každom jednotlivom balení, aby ste ich mohli ľahko vybrať z mrazničky;
- je vhodné poznačiť si dátum zmrazenia na každom jednotlivom balení, aby ste mali prehľad o dobách skladovania.

## Každodenné používanie

### Rady, ako uchovávať mrazené potraviny

Tento spotrebič vám poskytne najlepšie služby, ak budete dodržiavať:

- presvedčíte sa, že mrazené potraviny zakúpené v obchode predajca skladoval správne;
- dbajte na to, aby ste mrazené potraviny preniesli z obchodu s potravinami do mrazničky za čo najkratší čas;
- neotvárajte dverka často ani ich nenechávajte otvorené dlhšie, než je absolútne nevyhnutné.
- Po rozmrazení sa potraviny rýchlo kazia a nie je možné ich znovu zmraziť.
- Neprekračujte dobu skladovania uvedenú výrobcami potravín.

### Čistenie

Z hygienických dôvodov je nutné vnútrajšok spotrebiča aj vnútorné príslušenstvo pravidelne čistiť.



**Pozor!** Počas čistenia nesmie byť spotrebič pripojený k zdroju elektrického napájania. Nebezpečenstvo úrazu elektrickým prúdom! Pred čistením spotrebič vypnite, vytiahnite zástrčku zo siete a vypnite alebo vyberte istič alebo poistku. Nikdy nečistite spotrebič pomocou parného čističa. V elektrických komponentoch by mohla kondenzovať vlhkosť, je nebezpečenstvo úrazu elektrickým prúdom! Horúca para by mohla spôsobiť poškodenie plastových dielov. Pred uvedením znovu do prevádzky musí byť spotrebič suchý.

**Dôležité!** Éterické oleje a organické rozpúšťadlá môžu poškodiť plastové časti, napríklad citrónová šťava alebo šťava z pomarančovej kôry, kyselina maslová, čistiace prostriedky, ktoré obsahujú kyselinu octovú.

- Nedovoľte, aby takéto látky prišli do kontaktu s dielmi spotrebiča.
- Nepoužívajte žiadne abrazívne čistiace prostriedky
- Vyberte všetky potraviny z mrazničky. Dobré ich zakryte a uložte na chladné miesto.
- Vypnite spotrebič a vytiahnite zástrčku zo siete alebo vypnite istič alebo odskrutkujte hlavnú poistku.
- Vyčistite spotrebič a vnútorné príslušenstvo s použitím handričky a vlažnej vody. Po vyčistení ho pretrite čistou vodou a utrite dosucha.
- Hromadenie prachu na chladiči zvyšuje spotrebu energie. Preto chladič v zadnej časti spotrebiča raz ročne dôkladne vyčistite mäkkou kefkou alebo vysajte vysávačom. 1
- Spotrebič uveďte späť do prevádzky až keď je úplne suchý.

### Odmrazovanie mrazničky

Mraznička sa však postupne pokryje námrazou. Námraza sa musí odstrániť.

Nikdy nepoužívajte ostré kovové nástroje na odtrhnutie námrazy z výparníka, pretože by ste ho mohli poškodiť.

Ak je však ľad na vnútornom obložení veľmi hrubý, musí sa vykonať úplné rozmrazenie nasledujúcim spôsobom:

- Odpojte jednotku zo zásuvky. Vytiahnite vypúšťaciu zátku z vnútornej steny mrazničky. Rozmrazovanie zvyčajne trvá niekoľko hodín. Na rýchlejšie rozmrazovanie nechajte dverka mrazničky otvorené.
- Na vypúšťanie vody umiestnite vaničku pod vonkajšiu vypúšťaciu zátku. Vytiahnite vypúšťacie koliesko.

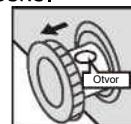

- Otočte vypúšťacie koliesko o 180 stupňov. Tak zabezpečíte, že voda v zásobníku vytečie. Po dokončení zatlačte vypúšťacie koliesko späť. Znovu zasuňte vypúšťaciu zátku v priehradke mrazničky. Poznámka: sledujte nádobu pod odtokom, aby ste zabránili pretečeniu.
- Utrite vnútro mrazničky a znova zapojte spotrebič do elektrickej siete.
- Nastavte termostat na požadovanú teplotu.

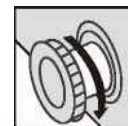

1) Ak sa chladič nachádza v zadnej časti spotrebiča.

## Každodenné používanie

### Riešenie problémov



**Pozor!** Skôr, než sa pokúsíte riešiť problémy, odpojte zdroj napájania. Riešenie problémov, ktoré nie sú popísané v tejto príručke, zverte jedine kvalifikovanému elektrikárovi alebo oprávnenej osobe.

**Dôležité!** Určité zvuky sa bežne ozývajú počas normálnej prevádzky (kompresor, cirkulácia chladiva).

Problém	Možná príčina	Riešenie
Zariadenie nefunguje	Elektrická zástrčka nie je zapojená alebo je uvoľnená	Zasuňte elektrickú zástrčku.
	Poistka sa vypálila alebo je vadná	Skontrolujte poistku, podľa potreby ju vymeňte.
	Zásuvka je nefunkčná	Poruchy elektrickej siete musí opraviť elektrikár.
Potraviny sú príliš teplé.	Teplota nie je správne nastavená.	Pozrite si v úvode časť Nastavenie teploty.
	Dvierka boli dlhší čas otvorené.	Otvárajte dvierka len na nevyhnutný čas.
	Počas posledných 24 hodín bolo do spotrebiča vložené veľké množstvo teplých potravín.	Dočasne prepnite regulátor teploty na chladnejšie nastavenie.
	Spotrebič sa nachádza blízko zdroja tepla.	Pozrite si časť o umiestnení pri inštalácii.
Spotrebič priveľmi chladí	Teplota je nastavená na príliš nízku.	Dočasne prepnite regulátor teploty na teplejšie nastavenie.
Nezvyčajné zvuky	Spotrebič nie je vodorovne vyrovnaný.	Znovu nastavte nožičky.
	Spotrebič sa dotýka steny alebo iných predmetov.	Spotrebič o kúsok premiestnite.
	Niektorý komponent, napr. potrubie na zadnej strane spotrebiča, sa dotýka inej časti spotrebiča alebo steny.	Ak je to potrebné, opatrne odťahnite daný komponent mimo dotyku.
Na podlahe je voda	Otvor na odvádzanie vody je upchatý.	Pozrite si časť Čistenie a starostlivosť.
Bočné panely sú horúce	Toto je normálne. V bočných paneloch dochádza k výmene tepla	Ak sa potrebujete dotýkať bočných panelov, podľa potreby si nasadzte rukavice.

Ak sa porucha prejaví znovu, obráťte sa na servisné centrum.



### **LIKVIDÁCIA**

Tento symbol označuje, že po skončení životnosti sa výrobok nesmie likvidovať spolu s iným odpadom z domácnosti. Použité zariadenie sa musí odovzdať na oficiálnom zbernom mieste na recykláciu elektrických a elektronických zariadení. Na zistenie týchto systémov zberu sa obráťte na miestne úrady alebo na obchodníka, u ktorého ste výrobok zakúpili. Každá domácnosť hrá dôležitú úlohu pri zhodnocovaní a recyklácii starých spotrebičov. Vhodná likvidácia použitého spotrebiča pomáha predchádzať možným negatívnym dôsledkom na životné prostredie a ľudské zdravie.

# Každodenné používanie

---

SK

**ZRIEKNU Tie SA**

**ZODPOVEDNOSTI/UPOZORNENIE**

Niektoré (jednoduché) poruchy môže koncový používateľ primerane opraviť bez toho, aby vznikol akýkoľvek bezpečnostný problém alebo nebezpečné používanie, a to za predpokladu, že sa vykonajú v rámci limitov a v súlade s nasledujúcimi pokynmi (pozrite si časť „Oprava vo vlastnej réžii“).

Ak nie je v nasledujúcej časti „Oprava vo vlastnej réžii“ povolené inak, opravy musíte zveriť registrovaným odborným opravovňiam, aby ste predišli bezpečnostným problémom. Registrovaný odborný opravár je odborný opravár, ktorému výrobca umožnil prístup k návodu na použitie a zoznamu náhradných dielov tohto výrobku v súlade s metódami opísanými v legislatívnych predpisoch podľa smernice 2009/125/ES.

**Servis v rámci záručných podmienok však môže vykonávať iba servisný zástupca (t. j. autorizovaný odborný servis), ktorého môžete kontaktovať prostredníctvom telefónneho čísla uvedeného v používateľskej príručke/záručnom liste alebo prostredníctvom autorizovaného predajcu. Preto vás upozorňujeme, že opravy vykonávané odbornými opravármi (ktorí nie sú autorizovaní**

**spoločnosťou Beko) spôsobia zánik záruky.**

**Oprava vo vlastnej réžii**

Oprava vo vlastnej réžii môže vykonať koncový používateľ, pokiaľ sa týka týchto náhradných dielov: držadlá dverí, závesy dverí, tácky, koše a tesnenia dverí (aktualizovaný zoznam je od 1. marca 2021 k dispozícii aj na stránke support.beko.com).

Okrem toho, aby sa zabezpečila bezpečnosť výrobku a predišlo sa nebezpečenstvu vážneho poranenia, uvedená oprava vo vlastnej réžii sa musí vykonať podľa pokynov uvedených v používateľskej príručke pre opravu vo vlastnej réžii alebo podľa pokynov, ktoré sú k dispozícii na stránke support.beko.com. V záujme vašej bezpečnosti skôr, ako sa pokúsíte o opravu vo vlastnej réžii, odpojte výrobok od elektrickej siete.

Pokusy koncových používateľov o opravu a opravu dielov, ktoré nie sú uvedené v takomto zozname, a/alebo nedodržiavanie pokynov uvedených v používateľských príručkách pre opravu vo vlastnej réžii alebo dostupných na stránke support.beko.com môžu spôsobiť bezpečnostné problémy, za ktoré spoločnosť Beko nenesie

# Každodenné používanie

---

zodpovednosť, a môžu viesť k strate záruky na výrobok.

Preto sa dôrazne odporúča, aby sa koncoví používatelia nepokúšali vykonávať opravy, ktoré nepatria do uvedeného zoznamu opráv náhradných dielov, a aby sa v takýchto prípadoch obrátili na autorizované odborné opravovne alebo registrované odborné opravovne. V prípade nedodržania pokynov takéto pokusy koncových používateľov môžu spôsobiť bezpečnostné problémy a poškodiť výrobok a následne spôsobiť požiar, povodeň, úraz elektrickým prúdom a vážne zranenia osôb.

Na autorizované odborné opravovne alebo registrované odborné opravovne sa musia používatelia obrátiť napríklad mimo iné v prípadoch nasledujúcich opráv: kompresor, chladiaci okruh, základná doska, doska meniča, doska displeja atď.

Ak koncoví používatelia nedodržia vyššie uvedené požiadavky

výrobca/predajca v žiadnom prípade nenesie zodpovednosť za vzniknuté škody/úrazy.

Dostupnosť náhradných dielov chladničky, ktorú ste si zakúpili, je 10 rokov.

Počas tohto obdobia budú k dispozícii originálne náhradné diely na správnu prevádzku chladničky. Minimálna dĺžka záruky chladničky, ktorú ste si zakúpili, je 24 mesiacov.

Tento výrobok je vybavený zdrojom osvetlenia energetickej triedy „G“. Zdroj osvetlenia v tomto výrobku môžu vymieňať len profesionálni opravári.

Informácie o triedení obalov

Naskenujte kód QR, ktorý je umiestnený na vonkajšom obale výrobku, aby ste našli všetky informácie týkajúce sa obalu a spôsobu nakladania s odpadom z obalov.







## Mrazicí box

Návod k použití

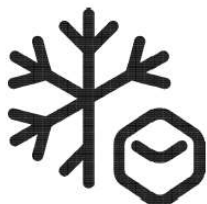

CF100EWN  
CF200EWN  
CF200CWN  
CF200DWN  
CF316EWN  
CF316EIWN



CZ

## INFORMACE



# ENERG



NÁZEV DODAVATELE

A

IDENTIFIKÁTOR MODELU

(\*)

A

Informace o modelu, jak byly uloženy v databázi výrobků lze získat tak, že přejdete na následující webovou stránku a vyhledáním identifikátoru vašeho modelu (\*), který najdete na energetickém štítku.

<https://eprel.ec.europa.eu/>

## **Bezpečnostní pokyny**

---

V zájmu vaší bezpečnosti a kvůli zajištění správného použití si před instalací a prvním použitím spotřebiče projděte tuto příručku pečlivě projděte, a to včetně jejich tipů a varování. Chcete-li se vyhnout zbytečným chybám a nehodám, je důležité zajistit, aby byly všechny osoby používající spotřebiči důkladně seznámeny s jeho provozem a bezpečnostními prvky. Tyto pokyny si uschovejte a zajistěte, aby zůstaly se spotřebičem v případě, že bude přestěhován nebo prodán, aby každý, kdo ho v průběhu jeho životnosti bude používat, byl o použití a bezpečnosti spotřebiče řádně informován.

V zájmu bezpečnosti života a majetku dodržujte bezpečnostní opatření uvedená v tomto návodu k použití, protože výrobce není odpovědný za škody způsobené nedbalostí.

### **Bezpečnost dětí a zranitelných osob**

- Tento přístroj smí používat děti od 8 let a starší, osoby s omezenými fyzickými, smyslovými nebo duševními schopnostmi nebo nedostatkem zkušeností a vědomostí, pokud jsou pod dohledem nebo pokud byly poučeny o bezpečném používání přístroje a porozuměly nebezpečím spojeným s jeho používáním.
- Děti ve věku od 3 do 8 let mohou do spotřebiče vkládat předměty a vykládat je z něj.
- Děti musí být pod dozorem, aby si se spotřebičem nehrály.
- Čištění a údržba nesmí být prováděna dětmi, pokud nejsou ve věku od 8 let výše a pod dohledem.
- Uchovávejte veškeré obaly bezpečně mimo dosah dětí. Hrozí riziko udušení.
- Pokud likvidujete spotřebič, vytáhněte zástrčku ze zásuvky, uřízněte spojovací kabel (tak blízko spotřebiči, jak to bude možné) a odstraňte dveře, čímž zabráníte hrajícím si dětem, aby utrpěly úraz elektrickým proudem nebo aby se zavřely do spotřebiče.
- Pokud má tento spotřebič vybavený magnetickým těsněním dveří nahradit starší spotřebič s pružinovým zámkem (západkou) na dveřích nebo víku, určitě znehodňte tento pružinový zámek předtím, než starý spotřebič zlikvidujete. To zabrání tomu, aby byl nebezpečný pro děti.

### **Obecné bezpečnostní pokyny**

 **VAROVÁNÍ!** Ventilací otvory v plášti nebo konstrukci spotřebiče nesmí být zakryté.

 **VAROVÁNÍ!** Pro urychlení odmrazování nepoužívejte mechanické nástroje. Pro tyto účely použijte pouze prostředky doporučené výrobcem.

 **VAROVÁNÍ!** Nepoškozujte chladicí okruh.

 **VAROVÁNÍ!** Nepoužívejte další elektrické spotřebiče (jako například zmrzlinovače) uvnitř chladicích spotřebičů, dokud nebudou pro tento účel schváleny výrobcem.

 **VAROVÁNÍ!** Nedotýkejte se žárovky, pokud byla dlouho rozsvícená, protože by mohla být velmi horká.<sup>1)</sup>

 **VAROVÁNÍ!** Při umísťování přístroje dbejte na to, aby nedošlo ke skřípnutí nebo poškození napájecího kabelu.

 **VAROVÁNÍ!** Za přístroj nedávejte přenosné vícenásobné zásuvky ani přenosné zdroje napájení.

- Ve spotřebiči neuchovávajíte výbušné předměty, například tlakové nádoby se sprejem obsahující hořlavý plyn.
- V chladicím okruhu spotřebiče je obsaženo chladivo izobutan (R-600a), zemní plyn s vysokou ekologickou kompatibilitou, který je nicméně hořlavý.
- Během přepravy a instalace spotřebiče se ujistěte, zda nedošlo k poškození žádné z komponent okruhu chladiva.
  - vyhněte se otevřeným plamenům a zdrojům vznícení
  - důkladně větrejte pokoj, ve kterém je umístěn spotřebič
- Je nebezpečné jakkoli měnit vlastnosti tohoto výrobku nebo ho upravovat. Jakékoli poškození přírodního kabelu může mít za následek zkrat, požár nebo úraz elektrickým proudem.
- Tento spotřebič je určen k použití v domácnosti a k podobnému použití, například:
  - kuchyňky pro zaměstnance v obchodech, kancelářích a dalších pracovních prostředích;
  - na chatách, případně hosty hotelů, motelů a podobných obytných prostor;
  - ubytovací zařízení typu motelů;
  - v rámci cateringu a podobných aktivit odehrávajících se mimo vlastní prodejnu nebo restauraci.

 **VAROVÁNÍ!** Všechny elektrické součásti (zástrčka, napájecí kabel, kompresor a tak dále) musí být vyměněny certifikovaným servisním technikem nebo kvalifikovaným servisním personálem.

 **VAROVÁNÍ!** Žárovka dodávaná se spotřebičem je „žárovkou pro speciální použití“ použitelnou pouze s dodaným spotřebičem. Tato „žárovka pro speciální použití“ se nehodí pro použití pro domácí osvětlení.<sup>1)</sup>

1) Pokud je v oddíle světlo.

- Napájecí kabel nesmí být prodlužován.
- Ujistěte se, zda není zástrčka přimáčknutá nebo poškozená zadní částí spotřebiče. Přimáčknutá nebo poškozená zástrčka se může přehřívat a způsobit požár.
- Ujistěte se, zda je přístupná síťová zástrčka spotřebiče.
- Netahejte za síťový kabel.
- Pokud je zásuvka napájecí zástrčky uvolněná, nezapojujte přívodní kabel do síťové zásuvky. Hrozí nebezpečí úrazu elektrickým proudem nebo požáru.
- Nesmíte obsluhovat spotřebič bez světla.
- Tento spotřebič má vysokou hmotnost. Při jeho stěhování je třeba dávat pozor.
- Neodstraňujte a nedotýkejte se položek z oddílu mrazničky, pokud jsou vaše ruce vlhké/mokrý, jelikož to by mohlo způsobit odření kůže nebo popáleniny mrazem/mrazničkou.
- Vyhněte se delšímu vystavení spotřebiče přímému slunečnímu světlu.

## Každodenní použití

- Nepokládejte horké předměty na plastové části ve spotřebiči.
- Nepokládejte potravinové výrobky přímo proti zadní stěně.
- Zmrazené potraviny nesmí být po rozmrazení znovu zmrazeny.<sup>1)</sup>
- Ukládejte předbalené zmrazené potraviny v souladu s pokyny výrobce zmrazených potravin<sup>1)</sup>
- Měli byste přísně dodržovat doporučení pro skladování od výrobce. Řiďte se příslušnými pokyny.
- Neumísťujte do oddílu mrazničky nápoje syčené oxidem uhličitým nebo šumivé nápoje, jelikož to vytváří tlak na nádobu, což může způsobit její výbuch, a to může poškodit spotřebič.<sup>1)</sup>
- Nanuky mohou způsobit omrzliny, pokud jsou konzumovány přímo po vyjmutí ze spotřebiče.<sup>1)</sup>

Abyste předešli kontaminaci potravin, dodržujte následující pokyny

- Otevření dvířek na dlouhou dobu může způsobit výraznému zvýšení teploty v jednotlivých částech spotřebiče.
- Pravidelně čistěte povrchy, které mohou přijít do styku s potravinami a přístupnými odvodňovacími systémy.
- Pokud nebyly nádržky na vodu používány po dobu 48 hodin, vyčistěte je; pokud nebyla voda čerpána po dobu 5 dnů, propláchněte vodní systém připojený k přívodu vody.
- Syrové maso a ryby skladujte v chladničce ve vhodných nádobách, aby nebyly v kontaktu s jinými potravinami.
- Oddíly pro zmrazené potraviny se dvěma hvězdičkami (pokud jsou ve spotřebiči přítomny) jsou vhodné pro ukládání předem zmrazených potravin, skladování nebo výrobu zmrzliny a výrobu kostek ledu.

1) Pokud je přítomen oddíl mrazničky.

- Jedno, dvou a tříhvězdičkové oddíly (pokud jsou ve spotřebiči přítomny) nejsou vhodné pro mražení čerstvých potravin.
- Pokud necháte spotřebič delší dobu prázdný, vypněte jej, odmrzate, vyčistěte, vysušte a nechte dvířka otevřená; předejdete tak tvorbě plísni uvnitř spotřebiče.

## Péče a čištění

- Před údržbou spotřebič vypněte a odpojte síťovou zástrčku ze síťové zásuvky.
- Nečistěte spotřebič kovovými předměty.
- Nepoužívejte k odstranění námrazy ze spotřebiče ostré předměty. Použijte plastovou škrabku.<sup>1)</sup>
- Pravidelně prohlížejte výpusť v chladničce, zda neobsahuje rozmrazenou vodu. Vyčistěte výpusť, je-li to nutné. Bude-li výpusť blokována, voda se bude hromadit ve spodní části spotřebiče.<sup>2)</sup>

## Instalace

**Důležité!** U elektrického připojení se řiďte pokyny uvedenými ve specifických odstavcích.

- Vybalte spotřebič a zkontrolujte, zda není někde poškozen. Spotřebič nezapojujte, pokud je poškozen. Hlaste možná poškození okamžitě na místě, kde jste spotřebič zakoupili. V tom případě si nechte obaly.
- Před připojením spotřebiče doporučujeme počkat alespoň čtyři hodiny, aby olej mohl stéci zpět do kompresoru.
- Kolem spotřebiče by měla být přiměřená cirkulace vzduchu, protože její nedostatek vede k přehřívání. K zajištění dostatečného větrání se řiďte pokyny relevantními pro instalaci.
- Pokud je to možné, měly by být u stěny umístěny distanční vložky výrobku, aby zabránily dotyku nebo chycení teplých částí (kompresoru, kondenzátoru) a tím se předešlo možnému popálení.
- Spotřebič nesmí být umístěn blízko radiátorů nebo sporáků.
- Ujistěte se, zda je síťová zástrčka po instalaci spotřebiče přístupná.

## Servis

- Jakékoli elektrické práce potřebné k provedení servisu spotřebiče by měl provádět kvalifikovaný elektrikář nebo způsobilá osoba.
- Servis tohoto výrobku musí být prováděn schváleným Servisním centrem a musí být při něm použity pouze originální náhradní díly.

## Úspora energie



- Nevkládejte do spotřebiče horké potraviny;
- Neskládejte potraviny blízko sebe, protože to brání oběhu vzduchu;
- Ujistěte se, že se potraviny nedotýkají zadní části oddílu (oddílů);

1) Pokud je přítomen oddíl mrazničky.

2) Pokud je přítomen oddíl pro skladování čerstvých potravin.

- Vypadne-li elektřina, neotevírejte dveře;
- Neotevírejte dveře často;
- Nenechávejte dveře otevřené příliš dlouho;
- Nenastavujte termostat na překročení nízkých teplot;
- Všechno příslušenství, jako šuplíky, balkonové police, by měly být ponechány na místě, čímž se spotřebuje méně energie

## Ochrana životního prostředí

 Tento spotřebič neobsahuje plyny, které by mohly poškodit ozonovou vrstvu, a to ani v okruhu chladiva, ani v izolačních materiálech. Tento spotřebič nesmí být likvidován společně s městským odpadem a smetím. Izolační pěna obsahuje hořlavé plyny: spotřebič musí být zlikvidován podle předpisů pro spotřebiče, které získáte od místních úřadů. Vyhněte se poškozování chladicí jednotky, především výměníku tepla. Materiály použité u tohoto spotřebiče označené symbolem  jsou recyklovatelné.



Symbol na výrobku nebo jeho obalu značí, že s tímto výrobkem není možno nakládat jako s domovním odpadem. Namísto toho musí být předán na příslušné sběrné místo k recyklaci elektrických a elektronických zařízení. Zajištěním správné likvidace tohoto výrobku pomůžete zabránit potenciálním negativním důsledkům pro životní prostředí a lidské zdraví, které by jinak mohly být způsobeny nesprávnou likvidací tohoto výrobku. K získání podrobnějších informací o recyklaci tohoto výrobku kontaktujte svou místní samosprávu, instituce zabývající se domovním odpadem nebo prodejce, u kterého jste výrobek zakoupili.

### Obalové materiály

Materiály se symbolem jsou recyklovatelné. Obaly zlikvidujte ve vhodných sběrných kontejnerech a recyklujte je.

### Likvidace spotřebiče

1. Odpojte síťovou zástrčku ze síťové zásuvky.
2. Odřízněte síťový kabel a zlikvidujte ho.



 **VAROVÁNÍ!** Během používání, servisu a likvidace spotřebiče věnujte pozornost symbolu na levé straně, který je umístěn v zadní části spotřebiče (zadní deska nebo kompresor).

Je to varovný symbol nebezpečí požáru. V trubkách pro chladivo a kompresoru se nachází hořlavé materiály.

Během použití, servisu a likvidace se držte daleko od zdroje ohně.



## Přehled

---

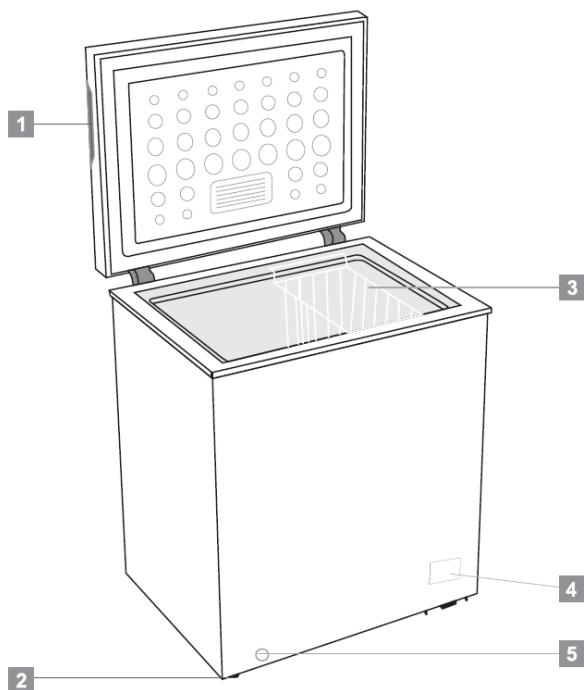

- 1** Zapuštěná rukojeť
- 2** Kolečko (nebo nastavitelná nožka)
- 3** Koš
- 4** Ovládací panel
- 5** Vypouštěcí otvor

Poznámka: tento chladicí spotřebič není určen k použití jako vestavěný spotřebič  
Výše uvedená obrázek je pouze orientační. Skutečný spotřebič vypadá pravděpodobně jinak.

# Instalace

## Požadavky na prostor

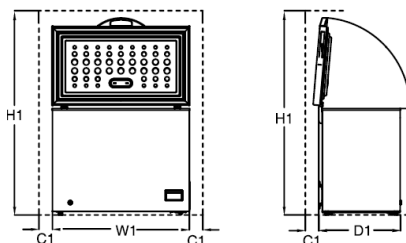

Potřebný prostor při používání				
Model	W1/mm (Šířka výrobku)	D1/mm (Hloubka výrobku)	H1/mm (Minimální výška)	C1/mm (Minimální volný prostor)
CF100EWM	646	545	1460	100
CF200EWN	906	545	1460	100
CF316EWN	1120	700	1600	100

Poznámka: D1 neobsahuje velikost vnější rukojeti.

## Umístění

Nainstalujte tento spotřebič na místo, kde teplota prostředí odpovídá klimatické třídě vyznačené na typovém štítku spotřebiče:

Pro chladicí spotřebiče s klimatickou třídou:

- rozšířené mírné pásmo: Tento chladicí spotřebič je určen k používání při okolní teplotě v rozsahu od 10 °C do 32 °C (SN);
- mírné pásmo: Tento chladicí spotřebič je určen k používání při okolní teplotě v rozsahu od 16 °C do 32 °C (N);
- subtropické pásmo: Tento chladicí spotřebič je určen k používání při okolní teplotě v rozsahu od 16 °C do 38 °C (ST);
- tropické pásmo: Tento chladicí spotřebič je určen k používání při okolní teplotě v rozsahu od 16 °C do 43 °C (T);

## Místo

Spotřebič by měl být nainstalován v dobré vzdálenosti od zdrojů tepla jako jsou radiátory, bojler, přímé sluneční světlo atd. Zajistěte, aby vzduch mohl proudit volně kolem zadní části skříně. K zajištění nejlepšího výkonu, pokud je spotřebič umístěn pod předsazenou stěnou, musí být minimální vzdálenost mezi horní částí skříně a nástěnnou jednotkou nejméně 100 mm. V ideálním případě by však spotřebič neměl být postaven pod předsazenými stěnami. Přesné vyrovnání zajišťuje jedna nebo více nastavitelných nožek v základně skříně.

Tento chladicí spotřebič není určen k použití jako vestavěný spotřebič.

**Varování!** Musí být možné odpojit spotřebič ze síťového napájení, zástrčka proto musí být po instalaci snadno dosažitelná.

## Elektrické připojení

Před zapojením se ujistěte, zda napětí a frekvence uvedené na typovém štítku odpovídají napětí ve vaší domácí síti. Spotřebič musí být uzemněn. Zástrčka napájecího kabelu je pro tento účel opatřena kontaktem. Není-li zásuvka vaší domácí sítě uzemněná, zapojte spotřebič k samostatnému uzemnění v souladu s aktuálními předpisy a poraďte se s kvalifikovaným elektrikářem.

Výrobce odmítá veškerou odpovědnost, pokud nebudou dodržena výše uvedená bezpečnostní opatření. Tento spotřebič vyhovuje směrnicím E.E.C.

# Každodenní použití

## První použití

### Čištění vnitřku

Před prvním použitím spotřebiče umyjte vnitřek a veškeré vnitřní příslušenství vlažnou vodou a trochou obyčejného mýdla a odstraňte tak typický zápach nového výrobku, poté pečlivě usušte.

Důležité! Nepoužívejte čisticí prostředky nebo abrazivní prášky, protože by poškodily povrch.

## Nastavení teploty

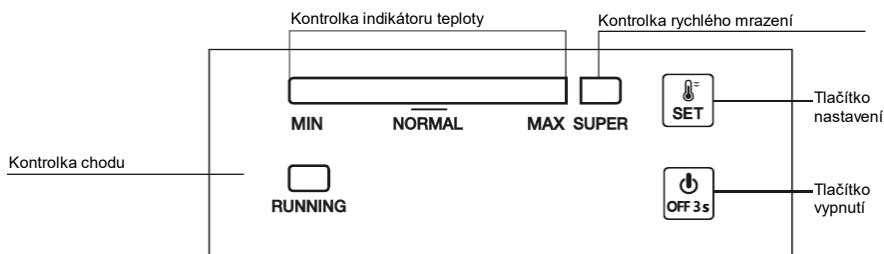

### 1.0 Elektrické zapojení

Když je spotřebič zapojen, všechny kontrolky LED jednou blikají. Poté spotřebič obnoví dříve nastavený režim před výpadkem elektrického proudu.

### 2.0 Nastavení teploty

- **Nastavení:** Stisknutím tlačítka „SET“ vstupte do režimu nastavení teploty. Každým stisknutím se ukazatel teploty posune o stupeň nahoru. Toto nastavení probíhá v cyklech. Teplota může běžet od MIN po MAX na stupnici. MAX na stupnici je nejchladnější. Teplota se automaticky nastaví za 5 sekund po posledním stisknutí.

Tip: Pro optimální konzervaci potravin za normálních okolností doporučujeme nastavit teplotu na označení „NORMAL“ nebo chladnější. Nejdelší doba skladování v této situaci není delší než 1 měsíc. Nenastavení doporučeného nastavení může zkrátit dobu skladování.

- **Super mrazení**

- ✓ Postupným stisknutím tlačítka „SET“ vstupte ze stupnice MAX do režimu „SUPER“ mrazení, ukazatel na levé straně tím ztmavne, zatímco kontrolka „SUPER“ se rozsvítí. Tento režim se automaticky nastaví za 5 sekund po posledním stisknutí.
- ✓ Kompresor stále pracuje v režimu „SUPER“ mrazení.
- ✓ Pokud režim „SUPER“ běží po dobu 52 hodin a není zastaven ručně, systém automaticky vypne tento režim s teplotou zpět na stupnici 5.

### 2.1 Zapnutí a vypnutí

Pokud spotřebič pracuje, vypnete jej stisknutím tlačítka „ON/OFF“ na 3 sekundy.

Pokud je spotřebič vypnutý, zapnete jej stisknutím tlačítka „ON/OFF“ na 3 sekundy.

### 3.0 Kontrolky

- Kontrolka teploty (jasně modrá): K nastavení teploty od MIN po MAX na stupnici. MAX je nejchladnější.
- Kontrolka super mrazení (jasně modrá): Kontrolka svítí = v „SUPER“ režimu; kontrolka nesvítí = ukončení „SUPER“ režimu.
- Kontrolka chodu (jasně zelená): Kontrolka svítí = kompresor v práci; kontrolka nesvítí = kompresor se zastaví.
- 30 minut po poslední operaci se rozsvítí kontrolka s polovičním jasnem.

### 4.0 Funkce obnovení

Spotřebič automaticky obnoví dříve nastavený režim před výpadkem elektrického proudu.

### 5.0 Alarm poruchy teplotního senzoru

Pokud dojde k odpojení nebo zkratu teplotního senzoru, indikátor teploty bude blikat zleva doprava každých 0,5 sekundy.

#### Každodenní použití

##### CS Ukládání v oddílu mrazničky:

- Doporučujeme ponechat nastavení mrazničky na  $-20\text{ }^{\circ}\text{C}$  kromě extrémních podmínek okolí.
- 4–6 hodin před zapnutím funkce Fast Freeze (Rychle zmrazení) k poskytnutí rychlého zmrazení.
- Horké jídlo musí být zchlazeno před uložením do oddílu mrazničky na pokojovou teplotu.
- Potraviny nakrájené na malé porce zmrznou rychleji a bude snadnější je rozmrazit a uvařit.
- Před vložením do mrazničky je lepší potraviny zabalit.
- Abyste předešli uplynutí doby skladování, poznamenejte si na obalu datum zmrazení, časový limit a název potraviny podle doby skladování různých potravin.
- Nepřekračujte doby skladování potravin doporučené výrobcem potravin. Vyndávejte z mrazničky pouze doporučené množství potravin.
- Rozmrazené potraviny rychle zkonzumujte. Rozmrazené potraviny nelze znovu zmrazit, dokud nebudou uvařeny. Není bezpečné konzumovat nevařené znovu zmrazené čerstvé potraviny.
- Při mrazení čerstvých potravin se vyhněte jejich uvedení do kontaktu s již zmrazenými potravinami. Může to způsobit tání již zmrazených kousků.

##### Při skladování komerčně zmrazených potravin se řiďte těmito pokyny:

- Co se týče doby, po kterou byste měli potraviny skladovat, se vždy řiďte pokyny výrobce.
- Nepřekračujte tyto pokyny!
- Snažte se zachovat délku mezi dobou nákupu a uskladnění co nejkratší a zachovejte tak kvalitu potravin.
  - Kupujte mrazené potraviny, které byly skladovány při teplotě  $-18\text{ }^{\circ}\text{C}$  nebo níže.
  - Vyhněte se kupování potravin, které mají na balení led nebo námraza - To znamená, že produkty mohly být v určitém okamžiku částečně rozmrazeny a znovu zmrazeny – zvýšení teploty ovlivňuje kvalitu potravin.
  - Pro lepší uchování potravin doporučujeme nastavení teploty na  $4\text{ }^{\circ}\text{C}$  pro oddíl čerstvých potravin a  $-20\text{ }^{\circ}\text{C}$  pro oddíl mrazničky.
  - S výjimkou extrémních podmínek prostředí platí, že pokud je teplota nastavena na doporučené hodnoty  $+4\text{ }^{\circ}\text{C}/-20\text{ }^{\circ}\text{C}$ , celková čerstvost uvnitř oddílu čerstvých potravin a mrazničky se prodlouží. Je-li teplota oddílu čerstvých potravin nastavena na nižší hodnotu, může dojít k částečnému zmrazení čerstvého ovoce a zeleniny nebo k jejich poškození chladem, zatímco vyšší teplota může způsobit rychlejší zkažení potravin s vysokou kazuistí (mléčné výrobky, masné výrobky).

## **Mražení čerstvých potravin**

- Oddíl mrazničky je vhodný pro mražení čerstvých potravin a ukládání zmrazených a hluboce zmrazených potravin na dlouhou dobu.
- Umístěte čerstvé potraviny ke zmrazení do spodního oddílu.
- Maximální množství potravin, které lze zmrazit za 12 hodin, je uvedeno na typovém štítku.
- Proces mražení trvá 12 hodin: během této doby nepřidávejte ke zmrazení žádné další potraviny.

## **Skladování zmrazených potravin**

Při prvním spuštění nebo po určité době mimo provoz. Před vložením produktu do oddílu nechte přístroj běžet alespoň 2 hodiny s vyšším nastavením.

**Důležité!** V případě náhodného rozmrazení, například když bylo napájení vypnuto déle, než je hodnota uvedená v grafu technických parametrů v části „rising time“ (doba vzestupu), musí být rozmražené potraviny rychle spotřebovány nebo ihned uvařeny a poté znovu zmrazeny (poté, co byly uvařeny).

## **Rozmrazování**

Hluboko zmrazené nebo zmrazené potraviny mohou být předtím, než budou použity, rozmrazovány při pokojové teplotě v závislosti na čase dostupném pro tuto operaci.

Malé kousky mohou být dokonce vařeny, když jsou ještě zmrzlé, přímo po vyjmutí z mrazničky. V takovém případě bude trvat vaření déle.

## **Užitečná doporučení a tipy**

### **Doporučení pro mražení**

Abychom vám pomohli vytěžit z procesu mražení co nejvíce, zde uvádíme některá z užitečných doporučení:

- maximální množství potravin, které lze zmrazit za 12 hodin, je uvedeno na typovém štítku;
- proces mražení zabere 12 hodin. Během tohoto období nelze přidávat ke zmrazení žádné další potraviny;
- spuštění SUPER funkce 24 hodin před umístěním jídla do spotřebiče může pomoci dosáhnout nejlepší mrazicí kapacity;
- zmrazujte pouze vysoce kvalitní, čerstvé a pečlivě umyté potraviny;
- potraviny připravujte v malých porcích, čímž umožníte, aby byly rychle a zcela zmrazeny a aby bylo možné je následně rozmrazit pouze v potřebném množství.
- zabalte potraviny do hliníkové fólie nebo polyetylenu a ujistěte se, že jsou balení vzduchotěsná;
- nedovolte, aby se čerstvé, nezamražené potraviny dotýkaly potravin, které jsou již zmrazené, čímž se vyhnete zvýšení jejich teploty nebo naopak;

- libové potraviny se skladují lépe než tučné; sůl snižuje skladovací životnost potravin;
- ledová zmrzlina, je-li konzumovaná okamžitě po vyjmutí z oddílu mrazničky, může způsobit popálení pokožky mrazem;
- na každém jednotlivém balení je vhodné uvést datum zmrazení, abyste ho mohli vyjmout z oddílu mrazničky, což může způsobit popálení kůže mrazem;
- doporučujeme uvést datum zmrazení na každém jednotlivém balení, což vám umožní mít přehled o době skladování.

### Doporučení pro skladování zmrazeného jídla

Chcete-li získat ten nejlepší výkon z tohoto spotřebiče, dbejte na následující:

- ujistěte se, že komerčně zmrazené potraviny byly maloobchodním prodejcem vhodně skladovány;
- ujistěte se, aby zmrazené potraviny byly převezeny z obchodu s potravinami do mrazničky v nejkratším možném čase;
- neotevírejte dveře pravidelně nebo je nenechávejte otevřené déle než je absolutně nutné.
- Jakmile jsou potraviny rozmrazené, potraviny se rychle kazí a nelze je znovu zmrazit.
- Nepřekračujte dobu skladování uvedenou výrobcem potravin.

### Čištění

Z hygienických důvodů by měl být vnitřek spotřebiče včetně příslušenství interiéru, pravidelně čistěn.



**Upozornění!** Spotřebič nesmí být během čištění připojen k síti. Nebezpečí úrazu elektrickým proudem! Před čištěním vypněte spotřebič a odstraňte zástrčku ze sítě nebo vypněte jistič či pojistku. Nikdy nečistěte spotřebič parním čističem. U elektrických součástí se může kumulovat vlhkost, nebezpečí úrazu elektrickým proudem! Horké výpary mohou vést k poškození plastových dílů. Spotřebič musí být před novým uvedením do provozu suchý.

**Důležité!** Éterické oleje a organická rozpouštědla mohou napadat plastové díly, např. citronová šťáva nebo šťáva z pomerančových slupek, kyselina máslá, čistič obsahující kyselinu octovou atd.

- Nedovolte, aby takové látky přišly do kontaktu s díly spotřebiče.
- Nepoužívejte žádné abrazivní čisticí prostředky
- Vjměte potraviny z mrazničky. Uskladněte je dobře zakryté na chladném místě.
- Vypněte spotřebič a odpojte zástrčku ze sítě nebo vypněte jistič či pojistku.
- Vyčistěte spotřebič a příslušenství vnitřku hadříkem a vlažnou vodou. Po čištění otřete čerstvou vodou a vytřete do sucha.
- Hromadění prachu na kondenzátoru zvyšuje spotřebu energie. Z tohoto důvodu pečlivě čistěte kondenzátor v zadní části spotřebiče jednou ročně měkkým kartáčem nebo vysavačem.<sup>1)</sup>
- Poté, co vše uschne, uveďte spotřebič zpět do provozu.

### Rozmrazování mrazničky

Mraznička však bude postupně pokryta námrazou. Je třeba ji odstranit.

Nikdy nepoužívejte ostré kovové nástroje k seškrábání námrazy z výparníku, protože byste jej mohli poškodit. Pokud však led na vnitřní vložce velmi zesílí, mělo by být úplné rozmrazení provedeno následovně:

- Odpojte přístroj. Odstraňte vypouštěcí zátku zevnitř mrazničky. Rozmrazování obvykle zabere několik hodin. Pro rychlejší rozmrazování nechte dvířka mrazničky otevřená.
- Pro vypuštění umístěte zásobník pod vnější vypouštěcí zátku. Vytáhněte vypouštěcí kolečko.
- Otočte vypouštěcí kolečko o 180 stupňů. To umožní, aby voda vytékala do zásobníku. Po dokončení zatlačte vypouštěcí kolečko dovnitř. Znovu zapojte vypouštěcí zátku do oddílu mrazničky. Poznámka: Sledujte nádobu pod výpustí, abyste zabránili přetečením.
- Otřete vnitřek mrazničky a zapojte elektrickou zástrčku do elektrické zásuvky.
- Resetujte regulaci teploty na požadované nastavení.



<sup>1)</sup> Pokud je kondenzátor v zadní části spotřebiče.

## Řešení potíží



**Upozornění!** Před řešením potíží odpojte napájení. Řešení potíží, které není v tomto návodu, musí provádět pouze kvalifikovaný elektrikář nebo způsobilá osoba.

**Důležité!** Během běžného provozu se mohou vyskytnout jisté zvuky (kompresor, cirkulace chladiva).

Problém	Možná příčina	Řešení
Přístroj nefunguje	Síťová zástrčka není zapojena nebo je volná	Zasuňte síťovou zástrčku.
	Pojistka se přepálila nebo je vadná	Zkontrolujte pojistku, v případě nutnosti vyměňte.
	Zástrčka je vadná	Poruchy funkce sítě musí opravit elektrikář.
Jídlo je příliš horké.	Teplota není správně upravena.	Nahlédněte prosím do oddílu Počáteční nastavení teploty.
	Dveře byly delší dobu otevřené.	Otevírejte dveře pouze na tak dlouho, jak je nutné.
	Během posledních 24 hodin bylo do spotřebiče umístěno velké množství horkého jídla.	Přepněte regulaci teploty dočasně na chladnější nastavení.
	Spotřebič se nachází blízko zdroje tepla.	Nahlédněte do oddílu umístění při instalaci.
Spotřebič chladí příliš mnoho	Je nastavená příliš studená teplota.	Otočte knoflíkem regulace teploty dočasně na teplejší nastavení.
Neobvyklé zvuky	Spotřebič není vodorovný.	Znovu nastavte nožky.
	Spotřebič se dotýká stěny nebo jiných objektů.	Lehce posuňte spotřebič.
	Komponenta, například trubka v zadní části spotřebiče se dotýká dalšího dílu spotřebiče nebo stěny.	Je-li to nutné, pečlivě ohněte součást a odkloňte ji z cesty.
Voda na podlaze	Výpust vody je blokována.	Viz oddíl Čištění a péče.
Boční panely jsou horké	To je normální. Výměna tepla se děje v postranních panelech	Podle potřeby si při dotýkání se postranních panelů vezměte rukavice.

Pokud se opět objeví tato porucha, kontaktujte Servisní centrum.

## LIKVIDACE



Tento symbol značí, že tento produkt se na konci své životnosti nesmí likvidovat s ostatním odpadem z domácnosti. Použité zařízení je nutné vrátit na oficiální sběrné místo pro recyklaci elektrických a elektronických zařízení. Ohledně těchto systémů sběru prosím kontaktujte místní úřady nebo maloobchodníka, u kterého jste produkt koupili. Každá domácnost hraje důležitou roli v obnovování a recyklování starých spotřebičů. Správná likvidace použitého spotřebiče pomáhá předcházet potenciálním negativním důsledkům pro životní prostředí a lidské zdraví.

## CZ

### VYLOUČENÍ ODPOVĚDNOSTI / VAROVÁNÍ

Některé (jednoduché) poruchy může koncový uživatel odpovídajícím způsobem zvládnout, aniž by došlo k jakémukoli bezpečnostnímu problému nebo nebezpečnému použití, a to za předpokladu, že jsou prováděny v mezích a v souladu s následujícími pokyny (viz část „Opravy svépomocí“).

Proto platí, že pokud není v níže uvedené části „Opravy svépomocí“ uvedeno jinak, musí být opravy adresovány registrovaným profesionálním opravným; zabráníte tak bezpečnostním problémům.

Registrovaný profesionální opravář je profesionální servisní pracovník, kterému výrobce udělil přístup k pokynům a seznamu náhradních dílů tohoto výrobku podle metod popsanych v právních aktech podle směrnice 2009/125/ES.

**Nicméně pouze servisní zástupce (tj. autorizovaní profesionální servisní pracovníci), kterého můžete kontaktovat prostřednictvím telefonního čísla uvedeného v uživatelské příručce/záručním listu nebo prostřednictvím autorizovaného prodejce, může poskytnout servis za záručních podmínek. Proto si prosím uvědomte, že opravy provedené profesionálními opraváři (kteří nejsou autorizováni společností Beko) ruší záruku.**

### Opravy svépomocí

Opravy svépomocí může provést koncový uživatel s ohledem na následující náhradní díly: kliky dveří, závěsy dveří, podnosy, koše a těsnění dveří (aktualizovaný seznam je od 1. března 2021 také k dispozici na adrese support.beko.com).

Aby byla navíc zajištěna bezpečnost výrobku a aby se zabránilo riziku vážného zranění, musí být uvedená oprava svépomocí provedena podle pokynů v uživatelské příručce pro opravu svépomocí nebo které jsou k dispozici na adrese support.beko.com. Z bezpečnostních důvodů produkt před pokusem o opravu svépomocí odpojte.

Pokusy koncových uživatelů o opravu a opravu dílů, které nejsou uvedeny v tomto seznamu, a/nebo nedodržení pokynů v uživatelských příručkách pro vlastní opravu nebo které jsou k dispozici na adrese support.beko.com, mohou vést k bezpečnostním problémům, které nelze přičíst společnosti Beko a které zruší záruku na výrobek.

Proto důrazně doporučujeme, aby se koncoví uživatelé zdrželi pokusu o provedení oprav, které nespádají do uvedeného seznamu náhradních dílů a v takových případech se obrátili na autorizované profesionální opraváře nebo registrované profesionální opraváře. Takové pokusy koncových uživatelů naopak mohou způsobit bezpečnostní problémy a poškození výrobku a následně způsobit požár, povodeň, úraz elektrickým proudem a vážné zranění osob.

Autorizovaným profesionálním opravářům nebo registrovaným profesionálním opravářům je třeba svěřovat například následující opravy: kompresor, chladicí okruh, hlavní deska, deska invertoru, deska displeje atd.

Výrobce/prodejce nemůže nést v žádném případě odpovědnost, pokud koncoví uživatelé nedodržují výše uvedené pokyny.

Dostupnost náhradních dílů zakoupené chladničky je 10 let.

Během této doby budou k dispozici originální náhradní díly pro správné fungování chladničky. Minimální doba trvání záruky na zakoupenou chladničku je 24 měsíců.

### Informace o třídění obalů

Naskenujte QR kód, který je umístěn na vnějším obalu výrobku. Tím najdete všechny informace týkající se obalu a způsobu nakládání s obalovým odpadem.







# Fagyasztóláda

Használati útmutató



CF100EWN  
CF200EWN  
CF200CWN  
CF200DWN  
CF316EWN  
CF316EIWN

HU



## INFORMÁCIÓK



# ENERG



SZÁLLÍTÓ NEVE

A

MODELLAZONOSÍTÓ

A

(\*)

A termékadatbázisban tárolt modellinformációkat a következő weboldalra belépve és az energiacímén található modellazonosító (\*) keresésével érheti el.  
<https://eprel.ec.europa.eu/>

## Biztonsági tudnivalók

Az Ön biztonsága és a helyes használat biztosítása érdekében a készülék telepítése és első használata előtt olvassa el figyelmesen ezt a használati útmutatót, beleértve a benne foglalt tanácsokat és figyelmeztetéseket. A felesleges hibák és balesetek elkerülése érdekében fontos, hogy a készüléket használó személyek alaposan megismerjék a készülék működését és biztonsági jellemzőit. Őrizze meg ezeket az útmutatókat, és gondoskodjon arról, hogy a készülékkel együtt maradjanak, ha azt áthelyezik vagy eladják, hogy mindenki, aki a készüléket használja, megfelelő tájékoztatást kaphasson a készülék használatáról és biztonságáról. Az élet- és vagyonbiztonság érdekében tartsa be a jelen használati utasításban foglalt óvintézkedéseket, mivel a gyártó nem vállal felelősséget a mulasztásból eredő károkért.

### GYERMEKES ÉS KISZOLGÁLTATOTT SZEMÉLYEK BIZTONSÁGA

- A készüléket 8 évesnél idősebb gyerekek, korlátozott fizikai, érzékszervi vagy mentális képességű személyek, valamint megfelelő tudással vagy ismeretekkel nem rendelkező személyek kizárólag felügyelet mellett, illetve abban az esetben használhatják, ha a készülék biztonságos kezeléséről tájékoztatást kaptak, és tisztában vannak az ahhoz kapcsolódó kockázatokkal.
- A készülékbe 3 és 8 év közötti gyerekek is rakhatnak be, és vehetnek ki belőle termékeket.
- A gyerekek felügyeletet igényelnek, biztosítandó, hogy a készülékkel ne játszanak.
- A tisztítást és a felhasználó általi karbantartást nem végezhetik gyerekek, kivéve, ha legalább 8 évesek és felügyelet alatt végzik a karbantartást.
- Minden csomagolást tartson távol a gyerekektől. Fulladás veszélye áll fenn.
- Ha kidobja a készüléket, húzza ki a csatlakozódugót a konnektorból, vágja el a csatlakozókábelt (olyan közel a készülékhez, amennyire csak tudja), és távolítsa el az ajtót, hogy elkerülje, hogy a játszó gyerekek áramütést szenvedjenek, vagy bezárják magukat.
- Ha ez a mágneses ajtózártással ellátott készülék egy régebbi készülék helyébe kerül, amelynek rugós zárja (retesze) van az ajtaján vagy a fedelén, feltétlenül tegye használhatatlanná a rugós zárat, mielőtt kidobja a régi készüléket. Ez megakadályozza, hogy a termék gyerekek számára veszélyessé váljon.

### ÁLTALÁNOS BIZTONSÁG

 **FIGYELMEZTETÉS!** A készülék burkolatán vagy a beépítési szerkezeten lévő szellőzőnyílásokat tartsa szabadon.

 **FIGYELMEZTETÉS!** Ne használjon a leolvasztás gyorsítására a gyártó által ajánlottól eltérő mechanikus eszközöket vagy egyéb módszereket.

 **FIGYELMEZTETÉS!** Ne sértse meg a hűtőközeg csővezetékét.

 **FIGYELMEZTETÉS!** Ne használjon más elektromos készülékeket (például fagyaltgépeket) a hűtőgépek belsejében, kivéve, ha azokat a gyártó erre a célra engedélyezte.

 **FIGYELMEZTETÉS!** Ne érintse meg a villanykörtét, ha az már hosszabb ideje be van kapcsolva, mert nagyon forró lehet.<sup>1)</sup>

 **FIGYELMEZTETÉS!** A készülék elhelyezésekor biztosítsa, hogy a tápkábel ne akadjon be és ne sérüljön meg.

 **FIGYELMEZTETÉS!** Ne helyezzen a készülék hátsó oldala közelébe hordozható aljzatokat vagy hordozható áramforrásokat.

- Ne tároljon robbanásveszélyes anyagokat, például gyúlékony hajtóanyagokkal töltött aeroszol flakonokat a készülékben.
- A készülék hűtőkörében található izobután hűtőközeg (R-600a) természetes, jelentős mértékben környezetbarát, de ugyanakkor gyúlékony gáz.
- A készülék szállítása és telepítése során biztosítani kell, hogy a hűtőkör egyik alkatrésze se sérüljön meg.
  - kerülje a nyílt lángot és egyéb gyújtóforrásokat
  - alaposan szellőztesse ki a helyiséget, amelyben a készülék található.
- Veszélyes megváltoztatni a specifikációkat vagy bármilyen módon módosítani ezt a terméket. A vezeték bármilyen sérülése rövidzárlatot, tüzet és/vagy áramütést okozhat.
- Ezt a készüléket háztartási és hasonló alkalmazásokban való használatra szánják, mint pl.
  - üzletek, irodák és egyéb munkahelyek személyzeti konyhái;
  - tanyaházak, valamint szállodák, motelek és egyéb lakóhely jellegű környezetek ügyfelei;
  - bed and breakfast típusú környezetek;
  - vendéglátás és hasonló, nem kiskereskedelmi alkalmazások.

 **FIGYELMEZTETÉS!** Az elektromos alkatrészeket (dugó, tápkábel, kompresszor stb.) tanúsított szerviznek vagy szakképzett szervizszemélyzetnek kell kicserélnie.

 **FIGYELMEZTETÉS!** A készülékhez mellékelte izzó egy „speciális használatú izzó”, amely csak a mellékelte készülékkel használható. Ez a „speciális használatú lámpa” nem használható háztartási világításra.<sup>1)</sup>

1) Ha van világítás a rekeszben.

- A tápkábelt nem szabad meghosszabbítani.
- Ügyeljen arra, hogy a hálózati csatlakozót ne nyomja össze vagy sértse meg a készülék hátulja. Az összenyomott vagy sérült hálózati csatlakozó túlmelegedhet és tüzet okozhat.
- Győződjön meg arról, hogy a készülék hálózati csatlakozója hozzáférhető.
- Ne húzza a hálózati kábelt.
- Ha a hálózati csatlakozó aljzata laza, ne dugja be a hálózati csatlakozót. Áramütés vagy tűzveszély áll fenn.
- A készüléket nem szabad lámpa nélkül üzemeltetni.
- Ez a készülék nehéz. Mozgatásakor óvatosan kell eljárni.
- Ne vegye ki és ne érintse meg a fagyasztórekeszben lévő tárgyakat, ha nedves/vizes a keze, mert ez bőrhorzsolást vagy fagyási sérüléseket okozhat.
- Ügyeljen rá, hogy a készüléket hosszabb ideig közvetlen napfény érje.

## Napi használat

- Ne tegyen forró tárgyakat a készülék műanyag részeire.
  - Ne helyezzen élelmiszereket közvetlenül a hátsó falhoz.
  - A fagyasztott élelmiszereket kiolvasztás után nem szabad újra lefagyasztani.<sup>1)</sup>
  - Az előre csomagolt fagyasztott élelmiszereket a fagyasztott élelmiszerek gyártójának utasításai szerint tárolja.<sup>1)</sup>
  - A gyártó tárolási ajánlásait szigorúan be kell tartani. Lásd a vonatkozó utasításokat.
  - Ne helyezzen szénsavas vagy buborékos italokat a fagyasztórekeszbe, mivel a fagyasztás során nő a palackot érő nyomás, ami robbanáshoz és ezáltal a készülék károsodásához vezethet.<sup>1)</sup>
  - A jégkrémek fagyási sérüléseket okozhatnak, ha közvetlenül a készülékből kivéve fogyasztják őket.<sup>1)</sup>
- Az élelmiszer szennyeződésének elkerülése érdekében tartsa be az alábbi utasításokat
- Ha a készülék ajtaját hosszú időre nyitva hagyja, az jelentősen növelheti a hűtőszekrény belső hőmérsékletét.
  - Rendszeresen tisztítsa meg az élelmiszerekkel érintkező felületeket és a hozzáférhető folyadékkelvezető rendszereket.
  - Tisztítsa ki a víztartályokat, ha azokat már 48 órája nem használta: öblítse át a vízhálózatra kötött vízrendszerrel, ha már 5 napja nem használta a vízadagolót.
  - A nyers húst és halat arra alkalmas tárolóban tartsa a hűtőben, hogy azok ne érintkezzenek más élelmiszerekkel.
  - A kétszellőzött fagyasztottélelmiszer-tároló rekeszek (ha vannak ilyenek a készülékben) alkalmasak előfagyasztott élelmiszerek tárolására, jégkrémek tárolására vagy készítéséhez, valamint jégkockakészítéshez.

1) Ha van fagyasztórekesz.

- Az egy-, két- és háromcsillagos rekeszek (ha vannak ilyenek a készülékben) nem alkalmasak friss élelmiszerek fagyasztására.
- Ha a készülék hosszú időre üres marad, úgy kapcsolja ki, olvassa le, tisztítsa ki, szárítsa meg, és hagyja nyitva az ajtaját, hogy megelőzze a készülék belsejének penészesedését.

## Karbantartás és tisztítás

- Karbantartás előtt kapcsolja ki a készüléket, és húzza ki a hálózati dugót a hálózati aljzattól.
- Ne tisztítsa a készüléket fémtárgyakkal.
- Ne használjon éles tárgyakat a jég eltávolításához a készülékről. Használjon műanyag kaparót.<sup>1)</sup>
- Rendszeresen vizsgálja meg a hűtőszekrény lefolyóját, hogy nincs-e benne kioldadt víz. Ha szükséges, tisztítsa meg a lefolyót. Ha a lefolyó eldugul, a víz összegyűlik a készülék alján.<sup>2)</sup>

## Telepítés

**Fontos!** Az elektromos csatlakoztatáshoz gondosan kövesse az egyes bekezdésekben megadott utasításokat.

- Csomagolja ki a készüléket, és ellenőrizze, hogy vannak-e rajta sérülések. Ne csatlakoztassa a készüléket, ha az sérült. Az esetleges károkat azonnal jelentse a vásárlás helyén. Ebben az esetben tartsa meg a csomagolást.
- Célszerű legalább négy órát várni a készülék csatlakoztatása előtt, hogy az olaj visszafolyhasson a kompresszorba.
- Megfelelő légáramlásnak kell lennie a készülék körül, ennek hiánya túlmelegedéshez vezet. A megfelelő szellőzés érdekében kövesse a telepítésre vonatkozó utasításokat.
- Ahol lehetséges, a termék távtartóinak a falhoz kell érniük, hogy az esetleges égési sérülések elkerülése érdekében ne lehessen megérinteni vagy megfogni a forró részeket (kompresszor, kondenzátor).
- A készüléket nem szabad radiátorok vagy tűzhelyek közelében elhelyezni.
- Ügyeljen arra, hogy a készülék telepítése után a hálózati csatlakozódugó hozzáférhető legyen.

## Szerviz

- A készülék szervizeléséhez szükséges bármilyen elektromos munkát szakképzett villanyszerelőnek vagy hozzáértő személynek kell elvégeznie.
- Ezt a terméket csak jogosult szervizközpontban szabad szervizeltetni, és csak eredeti pótalkatrészeket szabad használni.

## Energiatakarékosság



- Ne tegyen forró ételt a készülékbe;
- Ne rakja az élelmiszereket szorosan egymás mellé, mert ez megakadályozza a levegő keringését;
- Ügyeljen arra, hogy az ételek ne érjenek a rekesz(ek) hátuljához;

1) Ha van fagyasztórekesz.

2) Ha van frissélelmiszer-tároló rekesz.

- Ha elment az áram, ne nyissa ki az ajtó(ka)t;
- Ne nyitogassa gyakran az ajtó(ka)t;
- Ne tartsa az ajtó(ka)t túl sokáig nyitva;
- Ne állítsa a termosztátot túl hideg hőmérsékletre;
- Minden tartozékot, például fiókokat, polcokat, ajtórekeszeket a helyükön kell hagyni az alacsonyabb energiafogyasztás érdekében

## Környezetvédelem

 Ez a készülék sem a hűtőkörben, sem a szigetelőanyagokban nem tartalmaz olyan gázokat, amelyek károsíthatják az ózonsztréteget. A készüléket nem szabad a kommunális hulladékkal és szeméttel együtt kidobni. A szigetelőhab gyúlékony gázokat tartalmaz: a készüléket a helyi hatóságoktól beszerezhető előírásoknak megfelelően kell ártalmatlanítani. Ügyeljen rá, hogy a hűtőegység és különösen a hőcserélő ne sérüljön meg. A  szimbólummal jelölt készülékben felhasznált anyagok újrahasznosíthatóak.



A terméken vagy a csomagoláson lévő szimbólum azt jelzi, hogy ez a termék nem kezelhető háztartási hulladékként. Ehelyett a terméket el kell juttatni az elektromos és elektronikus berendezések újrahasznosítására szolgáló megfelelő gyűjtőhelyre. A termék megfelelő ártalmatlanításának biztosításával Ön segít megelőzni a környezetre és az emberi egészségre gyakorolt lehetséges negatív következményeket, amelyeket egyébként a termék nem megfelelő hulladékkezelése okozhatna. A termék újrahasznosításával kapcsolatos részletesebb információkért forduljon a helyi önkormányzathoz, a háztartási hulladékkezelőhöz vagy ahhoz az üzemhez, ahol a terméket vásárolta.

### Csomagolóanyagok

A szimbólummal ellátott anyagok újrahasznosíthatóak. A csomagolást dobja megfelelő gyűjtőkonténerbe el az újrahasznosításhoz.

### A készülék ártalmatlanítása

1. Húzza ki a hálózati dugót a hálózati aljzatból.
2. Vágja le a hálózati kábelt, és dobja ki.



**FIGYELMEZTÉS!** A készülék használata, szervizelése és ártalmatlanítása során figyeljen a bal oldali szimbólumra, amely a készülék hátulján található (hátsó panel vagy kompresszor).

Ez a tűzveszélyre figyelmeztető szimbólum. A hűtőközegcsövekben és a kompresszorban gyúlékony anyagok vannak.

Használat, szervizelés és ártalmatlanítás során tartsa távol a tűzforrásoktól.



## Áttekintés

---

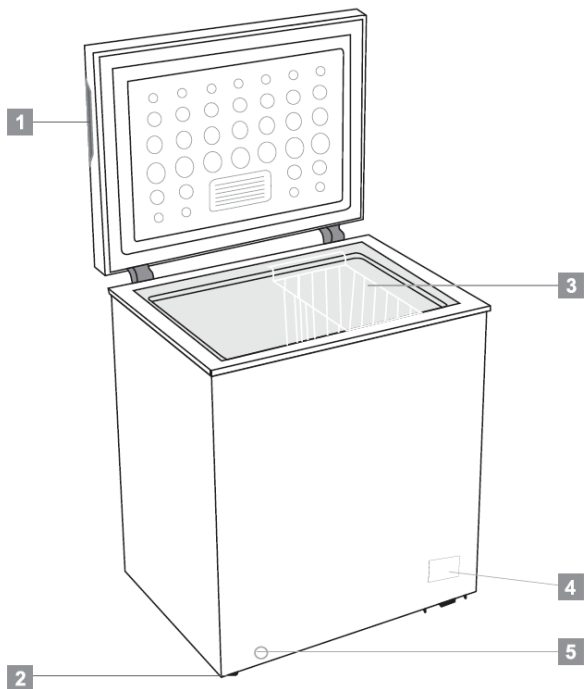

- 1** Süllyesztett fogantyú
- 2** Kerék (vagy állítható láb)
- 3** Kosár
- 4** Kezelőpanel
- 5** Leeresztő nyílás

Megjegyzés: Ez a hűtőberendezés nem használható beépített berendezésként. A fenti kép csak szemléltetésül szolgál. A valódi készülék valószínűleg eltér ettől.

# Telepítés

## Helyigény

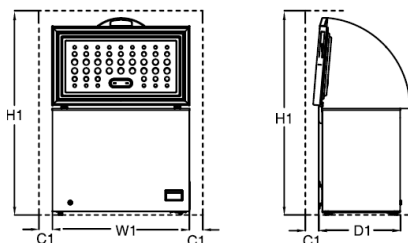

Használat közbeni helyigény				
Modell	W1/mm (Termék szélessége)	D1/mm (Termék mélysége)	H1/mm (Minimális magasság)	C1/mm (Minimális térköz)
CF100EWM	646	545	1460	100
CF200EWN	906	545	1460	100
CF316EWN	1120	700	1600	100

Megjegyzés: A D1 nem tartalmazza a külső fogantyú méretét.

## Elhelyezés

Ezt a készüléket olyan helyre telepítse, ahol a környezeti hőmérséklet megfelel a készülék típus tábláján feltüntetett klímaosztályoknak:

A következő klímaosztályú hűtőberendezésekhez:

- Bővített mérsékelt: Ezt a hűtőkészüléket a rendeltetése szerint 10 °C és 32 °C környezeti hőmérséklet között kell használni (SN);
- Mérsékelt: Ezt a hűtőkészüléket a rendeltetése szerint 16 °C és 32 °C környezeti hőmérséklet között kell használni (N);
- Szubtrópusi: Ezt a hűtőkészüléket a rendeltetése szerint 16 °C és 38 °C környezeti hőmérséklet között kell használni (ST);
- Trópusi: Ezt a hűtőkészüléket a rendeltetése szerint 16 °C és 43 °C környezeti hőmérséklet között kell használni (T);

## Hely

A készüléket hőforrásoktól, például radiátoroktól, kazánoktól, közvetlen napfénytől stb. távol kell elhelyezni. Biztosítsa, hogy a levegő szabadon keringhessen a szekrény hátulja körül. Ha a készüléket kiálló falrész alá helyezi, akkor a legjobb teljesítmény biztosítása érdekében a szekrény teteje és a falrész között legalább 100 mm minimális távolságnak kell lenni. Ideális esetben azonban a készüléket nem szabad kiálló falrész alá helyezni. A pontos szintezést egy vagy több állítható láb biztosítja a szekrény alján.

Ez a hűtőberendezés nem használható beépített berendezésként.

**Figyelmeztetés!** A készüléket le kell tudni választani a hálózati áramellátásról; ezért a csatlakozónak a telepítés után könnyen hozzáférhetőnek kell lennie.

## Elektromos csatlakozás

A csatlakoztatás előtt győződjön meg arról, hogy a típus táblán feltüntetett feszültség és frekvencia megfelel az Ön hazai áramellátásának. A készüléket földelni kell. A tápkábel dugója erre a célra érintkezővel van ellátva. Ha a háztartási hálózati aljzat nincs földelve, csatlakoztassa a készüléket a hatályos előírásoknak megfelelően külön földelésre, és kérjen tanácsot szakképzett villanyszerelőtől.

A gyártó minden felelősséget kizár, ha a fenti biztonsági óvintézkedéseket nem tartják be.

Ez a készülék megfelel az E.E.C. irányelveknek.

# Napi használat

## Első használat

### A belső tér tisztítása

A készülék első használata előtt langyos vízzel és egy kis semleges szappannal mossa ki a készülék belsejét és minden belső tartozékát, hogy eltávolítsa a vadonatúj termékre jellemző szagot, majd alaposan szárítsa meg.

Fontos! Ne használjon tisztítószereket vagy dörzsölő anyagokat, mivel ezek károsítják a felületet.

## Hőmérséklet-beállítás

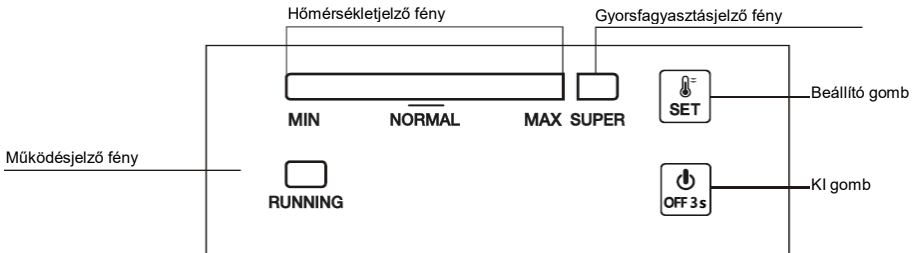

### 1.0 Elektromos csatlakozás

Amikor a készüléket bedugja, minden LED egyszer felvilágosul. Ezt követően a készülék abban az üzemmódban működik, amelyre az áramkimaradás előtt be volt állítva.

### 2.0 Hőmérséklet-beállítás

- Beállítás: Nyomja meg a SET gombot a hőmérséklet-beállítás módba való belépéshez. A gomb minden megnyomásakor a hőmérsékletjelző sáv értéke egy egységgel emelkedik. Ez a beállítás ciklikusan működik. A hőmérséklet a MIN és MAX értékek között állítható be. A MAX beállítás a leghidegebb. A beállított hőmérséklet az utolsó gombnyomás után 5 másodperccel automatikusan érvénybe lép. Tipp: Az optimális ételtárolás érdekében azt javasoljuk, hogy a hőmérsékletet általában a NORMAL értékre vagy hidegebbre állítsa. Ebben a helyzetben az élelmiszerek leghosszabb megőrzési ideje 1 hónap. Ha nem az ajánlott beállítást használja, az csökkentheti a tárolási időt.
- Gyorsfagyasztás
  - ✓ Ha a hőmérsékletjelző MAX helyzetben van, nyomja meg még egyszer a SET gombot a gyorsfagyasztás mód bekapcsolásához. Ekkor a hőmérsékletjelző sáv kialszik, és kigyullad a SUPER jelzőfény. Ez a mód az utolsó gombnyomás után 5 másodperccel automatikusan érvénybe lép.
  - ✓ A kompresszor ekkor gyorsfagyasztás (SUPER) módban működik.
  - ✓ Ha a gyorsfagyasztás módot nem kapcsolja ki manuálisan, akkor az 52 óra múlva automatikusan kikapcsol, és a hőmérséklet visszaáll 5-ös értékre.

### 2.1 Bekapcsolás és kikapcsolás

Ha a készülék működik, nyomja le 3 másodpercig az ON/OFF gombot a kikapcsoláshoz.

Ha a készülék nem működik, nyomja le 3 másodpercig az ON/OFF gombot a bekapcsoláshoz.

### 3.0 Jelzőfények

- Hőmérsékletjelző fény (világoskék): A hőmérséklet beállítása a MIN és MAX értékek között. A MAX a leghidegebb.
- Gyorsfagyasztás jelzőfénye (világoskék): Világít = gyorsfagyasztás (SUPER) mód; nem világít = nincs gyorsfagyasztás módban.
- Működésjelző fény (világoszöld): Világít = a kompresszor működik; nem világít = a kompresszor nem működik.
- Az utolsó művelet után 30 perccel a jelzőfények fényereje a felére csökken.

### 4.0 Folytatás funkció

Áramkimaradás után a készülék automatikusan a korábban beállított módba lép.

### 5.0 Hőmérséklet-érzékelő hiba riasztás

Ha a hőmérséklet-érzékelő áramköre megszakad vagy rövidzárlatos lesz, a hőmérsékletjelző 0,5 másodpercenként balról jobbra mutató irányban villog.

#### Napi használat

##### HU Tárolás a fagyasztórekeszben:

- Javasoljuk, hogy a fagyasztót -20°C-on tartsa, kivéve a szélsőséges környezeti körülményeket.
- 4-6 órával a fagyasztás előtt kapcsolja be a gyorsfagyasztás funkciót a gyorsabb fagyasztás érdekében.
- A forró ételeket a fagyasztórekeszben való tárolás előtt szobahőmérsékletre kell hűteni.
- A kis adagokra vágott ételek gyorsabban fagnak meg, és könnyebben kiolvashatók és főzhetőek.
- Jobb, ha az ételt a fagyasztóba helyezés előtt csomagolja.
- A tárolási idő lejáratának elkerülése érdekében a különböző élelmiszerek tárolási idejének megfelelően tüntesse fel a csomagoláson a fagyasztási dátumot, az időkorlátot és az ételkészítmény nevét.
- Ne lépje túl az élelmiszerek gyártói által megadott tárolási időket. Csak a szükséges mennyiségű ételkészítményt vegye ki a fagyasztóból.
- A kiolvastott ételeket gyorsan fogyassza el. A kiolvastott élelmiszereket csak főzés után lehet újra lefagyasztani. Nem biztonságos a nyers, újrafagyasztott friss ételkészítmény fogyasztása.
- Friss ételkészítmény fagyasztásakor kerülje el, hogy az érintkezésbe kerüljön a már fagyasztott ételkészítményekkel. Ez a már megfagyott darabok felolvadását okozhatja.

##### A kereskedelmi forgalomban kapható fagyasztott élelmiszerek tárolásakor kérjük, kövesse az alábbi irányelveket:

Mindig kövesse a gyártók irányelveit az élelmiszerek tárolási idejére vonatkozóan. Ne lépje túl ezeket az irányelveket!

- Az élelmiszerek minőségének megőrzése érdekében igyekezzen minél rövidebb időt hagyni a vásárlás és a tárolás között.
- Vásároljon olyan fagyasztott élelmiszereket, amelyeket 18 °C-on vagy annál alacsonyabb hőmérsékleten tároltak.
- Kerülje az olyan élelmiszerek vásárlását, amelyek csomagolásán jég vagy dér van – ez azt jelzi, hogy a termékek részben kiolvadtak és azokat valamikor újra lefagyasztották – a hőmérséklet-emelkedés befolyásolja az élelmiszerek minőségét.
- Az élelmiszerek jobb megőrzése érdekében a frissélelmiszer-rekesz esetében 4 °C-os, a fagyasztótér esetében pedig -20 °C-os hőmérséklet-beállítást ajánlunk.
- A szélsőséges környezeti körülmények kivételével, ha a hőmérsékletet +4 °C/-20 °C ajánlott értékre állítják be, az általános frissesség meghosszabbodik a frissélelmiszer- és a fagyasztórekeszben. Ha a frissélelmiszer-rekesz hőmérséklete hűvösebbre van beállítva, a friss gyümölcsök és zöldségek részben megfagyhatnak vagy a hideg károsíthatja azokat, míg a melegebb hőmérsékleti szint a könnyen romló élelmiszerek (tejtermékek, hús- és húskészítmények) gyorsabb romlását okozhatja.

### **Friss élelmiszerek fagyasztása**

- A fagyasztórekesz alkalmas friss élelmiszerek fagyasztására, valamint fagyasztott és mélyhűtött élelmiszerek hosszú ideig történő tárolására.
- Helyezze a fagyasztandó friss élelmiszert az alsó rekeszbe.
- A 12 óra alatt lefagyasztható élelmiszerek maximális mennyisége a típustáblán van megadva.
- A fagyasztási folyamat 12 órán át tart: ez idő alatt ne adjon hozzá más fagyasztandó élelmiszert.

### **Fagyasztott élelmiszerek tárolása**

Első indításkor vagy hosszabb használatmentes idő után: Mielőtt az élelmiszereket beteszi a rekeszbe, működtesse a készüléket legalább 2 órán át a leghidegebb beállítással.

**Fontos!** Véletlen leolvasztás esetén, például ha a készülék hosszabb ideig volt kikapcsolva, mint a műszaki jellemzők táblázatában a „hőmérsékletemelkedési idő” alatt feltüntetett érték, a leolvasztott ételt gyorsan el kell fagyasztani, vagy azonnal meg kell főzni, majd újra le kell fagyasztani (főzés után).

### **Felolvasztás**

A mélyhűtött vagy fagyasztott élelmiszereket felhasználás előtt a hűtőszekrényben vagy szobahőmérsékleten lehet felolvasztani, attól függően, hogy mennyi idő áll rendelkezésre erre a műveletre.

A kisebb darabokat akár még fagyasztva, közvetlenül a fagyasztóból is meg lehet főzni. Ebben az esetben a főzés tovább tart.

## **Hasznos tanácsok és tippek**

### **Tanácsok a fagyasztáshoz**

Azért, hogy a lehető legtöbbet hozza ki a fagyasztásból, íme néhány fontos tanács:

- A 12 óra alatt lefagyasztható élelmiszerek maximális mennyisége a típustáblán olvasható;
- a fagyasztási folyamat 12 órát vesz igénybe. Ebben az időszakban nem szabad további fagyasztandó élelmiszert hozzáadni;
- a legjobb fagyasztási kapacitás érdekében érdemes a gyorsfagyasztás (SUPER) funkciót az élelmiszer behelyezése előtt 24 órával bekapcsolni;
- csak kiváló minőségű, friss és alaposan megtisztított élelmiszereket fagyasszon le;
- kis adagokban készítse elő az élelmiszereket, hogy azok gyorsan és teljesen lefagyaszthatók legyenek, és később csak a szükséges mennyiséget kelljen kiolvasztani;
- csomagolja be az élelmiszereket alufóliába vagy polietilénbe, és ügyeljen arra, hogy a csomagok légmentesen záródjanak;
- ne engedje, hogy a friss, nem fagyasztott élelmiszerek hozzáérjenek a már fagyasztott élelmiszerekhez, így elkerülhető az utóbbiak hőmérsékletének emelkedése;

- a sovány élelmiszerek jobban és hosszabb ideig tárolódnak, mint a zsírosak; a só csökkenti az élelmiszerek eltarthatóságát;
- a vizes jégkrémek, ha közvetlenül a fagyasztórekeszből való kivétel után fogyasztják, a bőr fagyásos sérülését okozhatják;
- a kivett élelmiszerek a bőr fagyásos sérülését okozhatják;
- célszerű minden egyes csomagon feltüntetni a fagyasztás dátumát, hogy nyomon tudja követni a tárolási időt.

### Tanácsok fagyasztott élelmiszerek tárolásához

Ahhoz, hogy a készülék a lehető legjobb teljesítményt nyújtsa, a következőket kell tennie:

- győződjön meg arról, hogy a kiskereskedő megfelelően tárolta-e a kereskedelmi forgalomban kapható fagyasztott élelmiszereket;
- gondoskodjon róla, hogy a fagyasztott élelmiszerek a lehető legrövidebb idő alatt jussanak az élelmiszerboltból a fagyasztóba;
- ne nyissa ki gyakran az ajtót, és ne hagyja nyitva a feltétlenül szükségesnél hosszabb ideig.
- A felolvasztott élelmiszerek gyorsan romlanak, és nem fagyaszthatók újra.
- Ne lépje túl az élelmiszer gyártója által megadott tárolási időt.

### Tisztítás

Higiéniai okokból a készülék belsejét, beleértve a belső tartozékokat is, rendszeresen tisztítani kell.



**Figyelem!** A készüléket tisztítás közben nem szabad a hálózatra csatlakoztatni. Áramütés veszélye! Tisztítás előtt kapcsolja ki a készüléket, és húzza ki a dugót a hálózathoz, vagy kapcsolja le a megszakítót vagy a biztosítékot. Soha ne tisztítsa a készüléket gőztisztítóval. Az elektromos alkatrészekben nedvesség gyűlhet össze, áramütés veszélye! A forró gőzök a műanyag alkatrészek károsodásához vezethetnek. A készüléknek száraznak kell lennie, mielőtt újra üzembe helyezné.

**Fontos!** Az illóolajok és szerves oldószerek megtámadhatják a műanyag alkatrészeket, pl. a citromlé vagy narancshéj leve, vajsav, vagy az ecetsavat tartalmazó tisztítószerek.

- Ne engedje, hogy ilyen anyagok érintkezzenek a készülék alkatrészeivel.
- Ne használjon súroló hatású tisztítószereket
- Vegye ki az élelmiszert a fagyasztóból. Tárolja őket hűvös helyen, jól letakarva.
- Kapcsolja ki a készüléket, és húzza ki a dugót a hálózathoz, vagy kapcsolja le a megszakítót vagy a biztosítékot.
- Tisztítsa meg a készüléket és a belső tartozékokat egy ruhával és langyos vízzel. Tisztítás után öblítse át tiszta vízzel és törölje szárazra.
- A kondenzátoron lévő por növeli az energiafogyasztást. Ezért évente egyszer óvatosan tisztítsa meg a kondenzátort a készülék hátulján egy puha kefével vagy porszívóval.<sup>1)</sup>
- Miután minden megszáradt, helyezze újból üzembe a készüléket.

### A fagyasztó leolvasztása

A fagyasztó idővel eljégeseedik. Ezt a jeget el kell távolítani.

Soha ne használjon éles fémeszközöket a jég lekaparásához, mert azzal megsértheti a párologtatót.

Ha a jégréteg a belső burkolaton túl vastag, teljes leolvasztást kell végezni a következők szerint:

- Húzza ki a készüléket a konnektorból. Húzza ki a leeresztő nyílás dugóját a fagyasztó belsejében. A leolvasztás rendszerint néhány órát vesz igénybe. A gyorsabb leolvasztás érdekében hagyja nyitva a fagyasztó ajtaját.
- Helyezzen egy tálcát a külső leeresztőnyílás alá. Húzza ki a leeresztő tárcsát.
- Forgassa el a leeresztő tárcsát 180 fokkal. Ez lehetővé teszi, hogy a víz kifolyjon a tálcába. Ha elkészült, tolja vissza a leeresztő tárcsát. Dugja vissza a leeresztő dugót a fagyasztó belsejében. Megjegyzés: Ügyeljen rá, hogy a leeresztő nyílás alá helyezett edényből ne folyjon ki a víz.
- Törölje ki a fagyasztó belsejét, és dugja vissza a csatlakozót a konnektorba.
- Állítsa be a hőmérsékletet igény szerint.



<sup>1)</sup> Ha a kondenzátor a készülék hátulján található.

## Hibaelhárítás



**Figyelem!** A hibaelhárítás előtt válassza le az áramellátást. A jelen kézikönyvben nem szereplő hibaelhárítást csak szakképzett villanyszerelő vagy hozzáértő személy végezheti el.

**Fontos!** Normál használat során hallatszanak bizonyos hangok (kompresszor, hűtőközeg-keringés).

Probléma	Lehetséges ok	Megoldás
A készülék nem működik	A hálózati dugó nincs bedugva vagy kilazult	Dugja be a hálózati dugót.
	A biztosíték kiégett vagy hibás	Ellenőrizze a biztosítékot, szükség esetén cserélje ki.
	Az aljzat hibás	A hálózati meghibásodásokat villanyszerelőnek kell kijavítania.
Az élelmiszer túl meleg.	A hőmérséklet nincs megfelelően beállítva.	Nézze meg a hőmérséklet kezdeti beállítása című részt.
	Az ajtó hosszabb ideig nyitva volt.	Csak addig nyissa az ajtót, amíg szükséges.
	Az elmúlt 24 órában nagy mennyiségű meleg ételt tettek a készülékbe.	Állítsa átmenetileg hidegebbre a hőmérséklet-szabályozást.
	A készülék hőforrás közelében van.	Kérjük, nézze meg a telepítés helyére vonatkozó részt.
A készülék túlságosan hűt	A hőmérséklet túl hidegre van állítva.	Állítsa átmenetileg melegebbre a hőmérséklet-szabályozó gombot.
Szokatlan zajok	A készülék nincs vízszintben.	Állítsa be újra a lábakat.
	A készülék a falhoz vagy más tárgyakhoz ér.	Mozgassa el kissé a készüléket.
	Egy alkatrész, pl. egy cső, a készülék hátulján a készülék egy másik részéhez vagy a falhoz ér.	Ha szükséges, óvatosan hajlítsa el az alkatrészt az útból.
Víz a padlón	A vízleeresztő nyílás eldugult.	Lásd a Tisztítás és ápolás című részt.
Az oldalsó panelek forrók	Ez normális. A hőcsere az oldalsó panelekben történik	Vegyen kesztyűt az oldalsó panelek megérintéséhez, ha szükséges.

Ha a hiba ismét jelentkezik, forduljon a szervizközpontoz.

## KISELEJTEZÉS



Ez a szimbólum azt jelzi, hogy a készüléket az élettartama végén nem szabad más háztartási hulladékkal együtt kiselejtezni. A használt elektromos és elektronikus eszközöket egy hivatalos gyűjtőpontra kell szállítani újrahasznosítás céljából. Az ilyen gyűjtőpontokról a helyi hatóságoknál vagy annál a kereskedőnél érdeklődhet, akitől a terméket vásárolta. Minden háztartás fontos szerepet játszik a régi berendezések begyűjtésében és újrahasznosításában. A használt készülék megfelelő kiselejtezése segít elkerülni a környezetre és az emberi egészségre gyakorolt káros következményeket.

HU

### KIZÁRÓ NYILATKOZAT / FIGYELMEZTETÉS

Egyes (egyszerű) meghibásodásokat a végfelhasználó megfelelően kezelhet anélkül, hogy biztonsági probléma vagy nem biztonságos használat merülne fel, feltéve, hogy azokat a korlátokon belül és az alábbi utasításoknak megfelelően hajlják végre (lásd a „Saját javítás” részt).

Ezért hacsak az alábbi „Saját javítás” rész másként nem engedi, a biztonsági problémák elkerülése érdekében a javításokat regisztrált szakszervezetnek kell elvégezniük. A regisztrált szakszervíz olyan szakszervíz, amely a gyártó által a 2009/125/EK irányelv szerinti jogalkotási aktusokban leírt módszerekkel összhangban hozzáférést kapott a termék használati utasításához és pótalkatrész-jegyzékéhez.

**A garanciális feltételek alapján azonban csak a szervizek (azaz a jogosult szakszervezetek) nyújthatnak szolgáltatást, amelyeket a használati útmutatóban/garanciakártyán megadott telefonszámon vagy a hivatalos márkakereskedőn keresztül érhet el. Ezért kérjük, vegye figyelembe, hogy a (a Beko által nem feljogosított) szakszervezetek által végzett javítások érvénytelenítik a garanciát.**

### Saját javítás

Saját javítást a végfelhasználó a következő pótalkatrészek tekintetében végezhet: ajtókilincsek, ajtópanelek, tálcák, kosarak és ajtó tömítések (2021. március 1-jétől a support.beko.com oldalon is elérhető egy frissített lista).

Továbbá, a termék biztonsága és a súlyos sérülések kockázatának megelőzése érdekében az említett saját javítást a saját javításról szóló felhasználói kézikönyvben található, vagy a support.beko.com oldalon elérhető utasítások szerint kell elvégezni. Saját biztonsága érdekében bármilyen önálló javítás előtt húzza ki a készülék csatlakozóját a konnektorból.

A végfelhasználók által az ilyen listán nem szereplő alkatrészekkel végzett javítások és javítási kísérletek és/vagy a saját javításra vonatkozó felhasználói kézikönyvekben szereplő vagy a support.beko.com oldalon elérhető utasítások be nem tartása olyan biztonsági problémákat vethet fel, amelyek nem a Beko-nak tulajdoníthatók, és a termékre vonatkozó garancia érvényét veszti.

Ezért erősen ajánlott, hogy a végfelhasználók tartózkodjanak az említett alkatrésztől kívüli eső javítási kísérletektől, és ilyen esetekben forduljanak hivatalos szakszervezetekhez vagy regisztrált szakszervezetekhez. Ellenkező esetben a végfelhasználók ilyen kísérletei biztonsági problémákat okozhatnak és károsíthatják a terméket, ami később tüzet, vízfolyást, áramütést és súlyos személyi sérüléseket okozhat.

Példaként, de nem kizárólagosan, a következő javításokat kell megbízott szakszervezeteknek vagy regisztrált szakszervezeteknek elvégezni: kompresszor, hűtőkör, főpanel, inverterpanel, kijelzőpanel stb.

A gyártó/eladó nem vonható felelősségre abban az esetben, ha a végfelhasználók nem tartják be a fentieket.

Az Ön által vásárolt hűtőszekrény 10 évig érhető el pótalkatrészek.

Ezen időszak alatt a hűtőszekrény megfelelő működéséhez eredeti pótalkatrészek állnak rendelkezésre. A megvásárolt hűtőszekrény garanciájának minimális időtartama 24 hónap.

### Csomagolási szortírozási információk

Olvassa be a termék külső csomagolásán található QR-kódot, hogy megtalálja a csomagolással kapcsolatos összes információt és a csomagolási hulladék kezelésének módját.





## Garantiebedingungen

### Anschrift:

Beko Deutschland GmbH  
Thomas-Edison-Platz 3  
D-63263 Neu-Isenburg

Kundendienst-Tel.: 06102-86 86 891

Fax: 01805-414 400 \*

E-Mail: Kundendienst@beko.com

Ersatzteile-Tel.: 01805-242 515 \*

Fax: 01805-345 001\*

E-Mail: ersatzteile@beko.com

Sehr geehrte Kundin, sehr geehrter Kunde,

wir gratulieren Ihnen zum neuen Gerät der Marke Beko und wünschen Ihnen viel Freude daran. Sollten Sie dennoch einmal einen Grund zu einer Reklamation erkennen, dann wenden Sie sich bitte an unseren Kundendienst. Geben Sie im Falle einer Störung Ihre genaue Anschrift, Telefonnummer und den GERÄTETYP (vom Typenschild des Gerätes) an.

### Hinweis für Kühl- und Gefriergeräte, Achtung!

Um voll funktionsfähig zu sein, benötigt Ihr Gerät nach dem Transport ca. 24 Stunden, in denen sich das Kühlmittel stabilisiert. Sofern es nicht vermeidbar ist und Sie das Gerät sofort nach Aufstellung mit Gefriergut bestücken wollen, müssen Sie damit rechnen, dass die rote Lampe bis zur Stabilisierung des Kühlkreislaufs aufleuchtet. Die Kühlleistung beginnt jedoch vom Augenblick des Anschlusses an sich auf zu bauen.

### Die Garantiezeit beträgt 24 Monate ab Kaufdatum.

#### Bedingungen:

Dieses Gerät wurde nach den modernsten Methoden hergestellt und geprüft. Der Hersteller leistet unabhängig von der gesetzlichen Gewährleistungsverpflichtung des Verkäufers / Händlers für die Dauer von 24 Monaten, gerechnet vom Tag des Kaufes, Garantie für einwandfreies Material und fehlerfreie Fertigung.

Der Garantieanspruch erlischt bei Eingriffen durch den Käufer oder durch Dritte, die vom Hersteller nicht für den Service autorisiert sind oder wenn das Gerät zu gewerblichen Zwecken eingesetzt wird. Schäden die durch unsachgemäße Behandlung oder Bedienung, durch falsches Aufstellen oder Aufbewahren, durch unsachgemäßen Anschluss, oder fehlerhafte Installationen sowie durch höhere Gewalt oder sonstige äußere Einflüsse entstehen, fallen nicht unter die Gewährleistung.

#### Abhilfemöglichkeiten:

Wir behalten uns vor, bei Reklamationen die defekten Teile auszubessern oder zu ersetzen oder das Gerät auszutauschen. Ausgetauschte Teile oder ausgetauschte Geräte gehen in unser Eigentum über. Nur wenn durch Nachbesserung(en) oder Umtausch des Gerätes die herstellereitig vorgesehene Nutzung endgültig nicht zu erreichen sein sollte, kann der Käufer aus Gewährleistung innerhalb von 24 Monaten, gerechnet vom Tag des Kaufes, Herabsetzung des Kaufpreises oder Aufhebung des Kaufvertrages verlangen. Nachbesserungen verlängern nicht die Gewährleistungszeit. Schadenersatzansprüche, auch hinsichtlich Folgeschäden, sind, soweit sie nicht auf Vorsatz oder grober Fahrlässigkeit beruhen, ausgeschlossen.

Bei unnötiger oder unberechtigter Beanspruchung des Kundendienstes berechnet dieser Zeit- und Wegeentgelt. Reklamationen sind unmittelbar nach Feststellung zu melden. Der Garantieanspruch ist vom Käufer, durch Vorlage der Kaufquittung, nachzuweisen. Bei Nicht-vorlage ist die Reparatur kostenpflichtig. Eine Rückerstattung – nach späterer Einsendung der Kaufquittung – kann nur innerhalb von einem Monat nach Rechnungsdatum gewährt werden.

**Diese Garantiezusage ist gültig innerhalb der Bundesrepublik Deutschland  
\*) 0,14 EUR/Min. aus dem Festnetz der T-Com; Mobilfunk max. 0,42 EUR/Min. (nur für Deutschland)**



**Contacto para asistencia técnica:  
902 877 665/ 932 992 581**

**CONDICIONES DE GARANTIA - ESPAÑA**

El presente certificado cubre la garantía de reparación de su electrodoméstico durante dos años, a partir de la fecha de venta, contra todo defecto de funcionamiento proveniente de fabricación o materiales; o de sustitución del aparato, salvo que una de estas opciones resulte imposible o desproporcionada respecto de la otra. Cuando usted detecte un defecto o anomalía en el aparato contacte de forma inmediata con nosotros, un plazo de dos meses es el límite para informarnos de la falta de conformidad. El cargo de desplazamiento está incluido en la reparación, excepto para pequeños electrodomésticos que pueden ser transportados al taller del servicio oficial de la marca. En caso de sustitución, el plazo de garantía se suspende y el nuevo aparato mantendrá el periodo de vigencia del aparato sustituido, y como mínimo 6 meses de garantía.

La presente garantía sólo será válida si se presenta factura, ticket de compra o el albarán de entrega del producto correspondiente si éste fuera posterior a la fecha de factura. La presente garantía es válida en el territorio español y portugués para los aparatos distribuidos por Beko Electronics España S.L.. La garantía sólo tendrá validez sobre el primer comprador o adquirente del producto. La garantía será válida para aparatos adecuados a las condiciones climáticas y medioambientales en que estén ubicados.

**EXCLUSIONES DE LA GARANTIA**

El coste de la reparación será a cargo del usuario en los siguientes casos:

- Los aparatos utilizados para uso profesional o no exclusivamente doméstico, en establecimientos públicos, industriales o comerciales.
- Los aparatos desmontados o manipulados por personas ajenas a los servicios técnicos expresamente autorizados.
- Las instalaciones, transporte, sustitución de aparatos, puestas en marcha, cambio de sentido de puertas.
- Intervenciones de mantenimiento o de información sobre el uso de los aparatos.
- Cambio de inyectores en aparatos de gas.
- Las averías provocadas por falta de mantenimiento o limpieza o aquellas provocadas por un uso indebido, sobrecarga, abandono o de manera no conforme a las instrucciones de uso o de instalación de los aparatos.
- Las averías producidas por causas fortuitas, siniestros de fuerza mayor o derivados de instalación incorrecta y en general, averías por causas ajenas al propio aparato.
- Las averías provocadas por conexiones que puedan presentar fluctuaciones, irregularidades o falta de uniformidad en el suministro, por ejemplo: suministro de agua impulsado por grupos de presión, energía solar, energía eólica, generadores eléctricos, u otro tipo de suministro no normalizado.
- La sustitución de materiales rotos o deteriorados por desgaste o uso normal del aparato tales como juntas, plásticos, gomas, correas, cristales, escobillas, bombillas, asas, tiradores, tapas de quemadores, filtros, rejillas, ánodos de sacrificio (magnesio o similares) de calentadores o calderas, etc.
- Los aparatos que presenten oxidación, o daños por corrosión en esmaltes o pinturas, que puedan ser provocados por efectos químicos o electroquímicos del agua o cualquier otra sustancia, o aceleradas por circunstancias ambientales o climáticas no propicias.
- Defectos estéticos en serigrafía o pintura.
- Los daños de transporte o manipulación, golpes, etc.
- Los aparatos deben instalarse de forma accesible para su reparación, debiendo asumir el usuario los costes necesarios para el acceso al aparato para su reparación y sustitución.

La presente garantía no afecta a los derechos de que dispone el consumidor conforme a lo previsto en el Real Decreto 1/2007, de 16 de noviembre, por el que se aprueba el texto refundido de la Ley General para la Defensa de los Consumidores y Usuarios y otras leyes complementarias, y la Ley 3/2014 que la modifica.

El Servicio Oficial de Asistencia Técnica resolverá cualquier incidencia que pudiera precisar su electrodoméstico siempre que el aparato esté instalado de forma accesible.

Para asegurarse que su electrodoméstico va a ser intervenido por un técnico oficial autorizado, rogamos solicite el carnet avalado por ANFEL (Asociación Nacional de Fabricantes de Electrodomésticos) a nuestros técnicos.

Las marcas BEKO, ALTUS, ARDEM, BLOMBERG, NORTLINE y GRUNDIG se distribuyen por Beko Electronics España S.L.

**DATOS APARATO** (a rellenar por el Distribuidor):

Titular:		Sello Establecimiento:
Modelo:	Núm. serie:	
Establecimiento:	Fecha de compra:	

**El garante e importador de su electrodoméstico es: BEKO ELECTRONICS ESPAÑA S.L. Calle Provenza nº 388 3º Barcelona 08025, España. El producto ha sido fabricado por ARÇELIK A.S (Arçelik A.S.Sütlüce Karagaç Cad. No:2-6 34445 Beyoglu, Istanbul, Turkey).**

**Conózcamos mejor en nuestra página: [www.beko.es](http://www.beko.es). Conserve este documento, es importante para usted.**



**Contacte a assistência técnica:  
00351 225191300/  
00351 225191309**

#### **CONDIÇÕES DE GARANTIA - PORTUGAL**

Este certificado cobre a garantia de reparação do seu eletrodoméstico por dois anos a contar da data de compra, contra defeitos de funcionamento provenientes do fabrico ou dos materiais; ou de substituição do dispositivo, a menos que uma dessas opções seja impossível ou desproporcionada em relação à outra. Quando detetar um defeito ou anomalia no aparelho entre imediatamente em contacto connosco, existe um prazo limite de dois meses para nos informar sobre a falta de conformidade. O valor da deslocação está incluído na reparação, com exceção de pequenos aparelhos que podem ser transportados para a oficina do serviço oficial da marca. Em caso de substituição, o período de garantia fica suspenso e o aparelho irá manter o prazo de validade do aparelho substituído e no mínimo 6 meses de garantia.

Esta garantia só será válida se a fatura, recibo de venda ou a entrega do produto em questão for posterior à data da fatura. Esta garantia é válida em território espanhol e português para aparelhos distribuído pela Beko Electronics Espanha SL. A garantia só é válida para o primeiro comprador ou adquirente do produto. A garantia é válida para dispositivos adaptados às condições climáticas e ambientais em que se situam.

#### **EXCLUSÕES DA GARANTIA**

O custo da reparação será pago pelo utilizador nos seguintes casos:

- Aparelhos utilizados para uso profissional ou não exclusivamente doméstico, em estabelecimentos comerciais, industriais ou públicos.
- O equipamento desmontado ou adulterado por alguém que não seja expressamente autorizado pelos serviços técnicos.
- A instalação, transporte, substituição de equipamento, colocação em funcionamento, alteração do sentido das portas.
- Intervenções de manutenção ou informações sobre a utilização dos aparelhos.
- Alteração de injetores em aparelhos a gás.
- As avarias causadas pela falta de manutenção ou limpeza, ou aquelas causadas por um uso inadequado, sobrecarga, abandono ou de forma a não respeitar as instruções de uso ou instalação dos aparelhos.
- As avarias provocadas por causas acidentais, sinistros de força maior ou resultantes de instalação inadequada e em geral, avarias por razões não relacionadas com o produto.
- As avarias causadas por ligações que podem apresentar flutuações, irregularidades ou falta de uniformidade no fornecimento, por exemplo: abastecimento de água, impulsionado por pressão, energia solar, energia eólica, geradores de energia elétrica ou outro tipo de fornecimento não-padrão.
- Os materiais quebrados ou danificados por desgaste ou uso normal do aparelho tais como juntas, plásticos, borracha, correias, vidros, pincéis, lâmpadas, asas, puxadores, tampas de queimadores, filtros, grades, etc.
- Os aparelhos que apresentem oxidação, ou danos por corrosão em esmaltes ou tintas, que possam ter sido causados por efeitos químicos ou eletroquímicos da água ou de qualquer outra substância, ou aceleradas por circunstâncias ambientais ou climáticas não propícias.
- Defeitos estéticos em serigrafia ou pintura.
- Os danos causados por transporte ou manuseio, colisões, etc.
- Os aparelhos devem ser instalados de forma acessível em caso de reparação e o utilizador deve assumir os custos necessários para aceder ao aparelho para reparação e substituição.

As marcas BEKO, ALTUS, ARDEM, BLOMBERG, NORTLINE e GRUNDIG são distribuídas por Beko Electronics Espanha S.L.

#### **DADOS DO APARELHO (a ser preenchido pelo Distribuidor):**

Detentor:		Carimbo do estabelecimento:
Modelo:	N.º série:	
Estabelecimento:	Data de compra:	

**O fiador e o importador do seu eletrodoméstico é: BEKO ELECTRONICS ESPAÑA S.L. Calle Provenza nº 388 3º Barcelona 08025, Espana. O produto foi fabricado por ARÇELIK A.S (Arçelik A.S.Sütluce Karaağaç Cad. No:2-6 34445 Beyoğlu, Istanbul, Turquia).**

**Conheça-nos melhor na nossa página: [www.beko.es](http://www.beko.es). Conserve este documento, é importante para si.**



# CERTIFICAT DE GARANȚIE

Tensiune de alimentare/frecvență: 220-240V~, 50-60Hz

Importator: Beko Romania SA, Găești, str. 13 Decembrie nr. 210, jud. Dâmbovița, email: office.ro@beko.com

## TIP: Aparat frigorific pentru uz casnic

Model / Serie:.....

## VÂNZĂTOR

Nr. factură:.....Data: .....

Vânzător (firma, localitatea): .....

## CUMPĂRĂTOR

Nume .....Localitatea .....

Str. ....Nr. ....Bloc .....Sc. ....Et. ....Ap. ....

Județ ..... Telefon .....E-mail .....

S-a efectuat proba de funcționare a aparatului, s-a prezentat modul de folosire, s-au predat instrucțiunile de utilizare și toate accesoriile. Am primit aparatul în perfectă stare de funcționare.

Stimați clienți,

La cumpărare vă recomandăm să solicitați efectuarea probei de funcționare și să verificați existența instrucțiunilor de utilizare și a accesoriilor.

Pentru a putea beneficia de toate avantajele produselor și serviciilor noastre vă rugăm:

- să citiți cu atenție și să respectați recomandările prezentate în "Instrucțiunile de utilizare".
- să păstrați cu grijă acest certificat pentru a-l putea prezenta (împreună cu documentul fiscal de achiziție), personalului Service, la orice sesizare efectuată în perioada de garanție.

Vă mulțumim că ați optat pentru cumpărarea unui produs Beko!

## Garanția legală de conformitate

**Durata medie de utilizare a produsului este de 10 ani!**

**Perioada de garanție legală de conformitate este de 2 ani de la livrarea produsului\*,**

\*prin „produs” se înțelege „bun” conform OUG nr. 140/2021<sup>1</sup>

Perioada de garanție legală de conformitate pentru conținutul digital sau serviciul digital în cazul bunurilor cu elemente digitale pentru care contractul de vânzare-cumpărare prevede furnizarea continuă de conținut digital sau a serviciului digital pe durată determinată este de:

- 2 ani de la livrare, respectiv de la livrarea bunului – pentru produse cu durata medie de utilizare de 5 ani (art. 9 (3) din OUG nr. 140/2021);
- 5 ani de la livrare, respectiv de la livrarea bunului – pentru produse cu durata medie de utilizare mai mare de 5 ani (art. 9 (3) din OUG nr. 140/2021);
- Pe tot parcursul perioadei de furnizare a conținutului / serviciului digital – pentru furnizare continuă a conținutului / serviciului digital pe o perioadă mai mare de 5 ani (art. 9 (4) din OUG nr. 140/2021).

<sup>1</sup>Ordonanță de urgență 140/2021 privind anumite aspecte referitoare la contractele de vânzare de bunuri





## **Remedii incluse în garanția legală de conformitate conform OUG nr. 140/2021**

(vă rugăm să aveți în vedere prevederile de mai jos)

### **Beko Romania S.A. garantează toate drepturile legale prevăzute de OUG nr. 140/2021 în beneficiul consumatorilor cu privire la garanția legală de conformitate. Dispozițiile prezentului certificat de garanție legală de conformitate se completează, în mod corespunzător, cu dispozițiile OUG nr. 140/2021.**

În caz de neconformitate, consumatorul are dreptul de a beneficia de aducerea în conformitate a bunurilor, de a beneficia de o reducere proporțională a prețului sau de a obține încetarea contractului, în condițiile legii - art. 11 (1).

Consumatorii beneficiază de înlocuirea bunurilor în cazul în care neconformitatea acestora este constatată la scurt timp după livrare, fără a depăși 30 de zile calendaristice. Art.11(7)

Pentru ca bunurile să fie aduse în conformitate, consumatorul poate opta între reparație și înlocuire, cu excepția cazului în care măsura corectivă aleasă ar fi imposibilă sau, în comparație cu cealaltă măsură corectivă disponibilă, ar impune vânzătorului costuri care ar fi disproportionale, luând în considerare toate circumstanțele (ex. valoarea bunurilor în cazul în care nu ar fi existat neconformitatea, gravitatea neconformității sau dacă măsura corectivă alternativă ar putea fi executată fără vreun inconvenient semnificativ pentru consumator) - art. 11 (2).

#### **Instalarea incorectă a bunurilor (art. 7).**

Orice neconformitate cauzată de instalarea incorectă a bunurilor este considerată ca reprezentând o neconformitate a bunurilor, în oricare din următoarele situații:

- a) instalarea face parte din contractul de vânzare și a fost realizată de vânzător sau sub răspunderea vânzătorului;
- b) instalarea, destinată să fie realizată de consumator, a fost realizată de acesta și instalarea incorectă s-a datorat unor deficiențe în instrucțiunile de instalare furnizate de vânzător sau, în cazul bunurilor cu elemente digitale, de către vânzătorul sau furnizorul conținutului digital sau al serviciului digital.

#### **Proba neconformității.**

Orice neconformitate care este constatată în termen de un an de la data la care bunurile (inclusiv cele cu elemente digitale) au fost livrate este prezumată a fi existat deja în momentul livrării bunurilor până la proba contrarie sau cu excepția cazului în care această prezumție este incompatibilă cu natura bunurilor sau cu natura neconformității - art. 10 (1).

În cazul bunurilor cu elemente digitale pentru care contractul de vânzare prevede furnizarea continuă de conținut digital sau de servicii digitale pentru o anumită perioadă, sarcina probei cu privire la conformitatea conținutului digital sau a serviciului digital pe parcursul perioadelor de garanție legală îi revine vânzătorului în cazul unei neconformități care este constatată pe parcursul acestei perioade - art. 10 (3).

#### **Remediere prin reparație.**

În cazul în care neconformitatea este remediată prin reparație, termenele de garanție legală se prelungesc cu timpul de nefuncționare a bunului, din momentul la care a fost adusă la cunoștința vânzătorului lipsa de conformitate până la predarea efectivă a bunului în stare de utilizare normală către consumator - art. 12 (6).

## **Remediere prin înlocuire.**

În cazul în care neconformitatea este remediată prin înlocuire, pentru bunurile care înlocuiesc bunurile neconforme, termenele legale de garanție pentru produsul înlocuit încep să curgă de la data înlocuirii cu noul produs - art. 12 (7).

## **Reducerea prețului și încetarea contractului.**

Consumatorul are dreptul fie să obțină o reducere proporțională a prețului în conformitate cu legea, fie să obțină încetarea contractului de vânzare în condițiile legii, în oricare dintre următoarele cazuri - art. 11(4):

- a) vânzătorul nu a finalizat reparația sau înlocuirea sau, după caz, nu a finalizat reparația sau înlocuirea potrivit prevederilor legii sau vânzătorul a refuzat să aducă în conformitate bunurile potrivit prevederilor legii;
- b) se constată o neconformitate, în pofida eforturilor vânzătorului de a o remedia;
- c) neconformitatea este de o asemenea gravitate încât justifică o reducere de preț sau dreptul la încetarea imediată a contractului de vânzare;
- d) vânzătorul a declarat că nu va aduce bunurile în conformitate într-un termen rezonabil sau fără inconveniente semnificative pentru consumator ori acest lucru reiese clar din circumstanțele cazului.

Consumatorul are dreptul de a suspenda plata unei părți restante din prețul bunurilor sau a unei părți a acesteia până în momentul în care vânzătorul își va fi îndeplinit obligațiile care îi revin în temeiul legii - art. 11(6). Reducerea de preț este proporțională cu diminuarea valorii bunurilor primite de consumator în comparație cu valoarea pe care bunurile ar avea-o dacă ar fi în conformitate - art.13.

## **Încetarea contractului:**

- a) nu poate fi solicitată dacă vânzătorul dovedește că neconformitatea este minoră;
- b) poate fi solicitată pentru totalitatea bunurilor achiziționate și livrate, deși motivul de încetare vizează doar anumite bunuri, în cazul în care consumatorul nu i se poate pretinde în mod rezonabil să accepte să păstreze numai bunurile conforme;
- c) determină obligația consumatorului de a returna vânzătorului bunurile, pe cheltuiala vânzătorului;
- d) determină obligația vânzătorului de a rambursa consumatorului prețul plătit pentru bunuri la primirea bunurilor sau a unei dovezi prezentate de consumator că bunurile au fost returnate; vânzătorul va folosi aceleași modalități de plată ca și cele folosite de consumator pentru tranzacția inițială, cu excepția cazului în care consumatorul a fost de acord cu o altă modalitate de plată și cu condiția de a nu cădea în sarcina consumatorului plata de comisioane în urma rambursării.

Garanția legală pentru viciu ascuns este aplicabilă în condițiile legii, conform OG nr. 21/1992 (revizia 2) privind protecția consumatorului, OUG nr. 140/2021 și Codului Civil. Viciul ascuns reprezintă deficiența calitativă a unui produs livrat sau a unui serviciu prestat care nu a fost cunoscută și nici nu putea fi cunoscută de către consumator prin mijloacele obișnuite de verificare.



Service-ul acestui produs este asigurat de Beko Romania SA, cu sediul în Găești, Str. 13 Decembrie nr. 210, jud. Dâmbovița, • \*9010 • [www.beko.ro](http://www.beko.ro) • e-mail: [service.ro@beko.com](mailto:service.ro@beko.com) • Program Call Center: L-V: 08:30-20:00; S: 08:30-17:00

## UNITĂȚILE SERVICE ALE BEKO ROMÂNIA S.A. EXECUTĂ REPARAȚII ÎN TERMENUL DE GARANȚIE ȘI ÎN AFARA ACESTUIA

Nr. crt.	Data Reclamației	Data primirii în reparație	Reparat			Prelungirea termenului de garanție	Efectuarea verificării	
			Programat	Data ridicării aparatului	Cauza întârzierii		REPARATĂ	CLIENT

### CONDITII SUPLEMENTARE DE GARANTIE LEGALĂ DE CONFORMITATE:

Pentru orice defecțiune aparută în perioada de garanție legală, apelați la vânzător (respectiv, prin magazinul de unde a fost achiziționat produsul sau direct prin Call Center. Prelungirea termenului de garanție se va înscrice în certificatul de garanție de către unitatea SERVICE care a efectuat reparația. Garanția acoperă repararea și/sau înlocuirea pieselor constatate ca neconforme în sensul OUG nr. 140/2021 (necauzate de consumator) de către tehnicienii Service.

Termenul de realizare a operațiilor de reparație, înlocuire sau întreținere este de 15 zile calendaristice de la data la care cumpărătorul a sesizat lipsa de conformitate către vânzător (respectiv, prin magazinul de unde a achiziționat produsul sau direct prin Call Center).

Reparațiile / înlocuirile se efectuează cu respectarea următoarelor condiții - art. 12(1)-(5) din OUG nr. 140/2021:

- fără costuri și fără vreun inconvenient semnificativ pentru consumator, ținând seama de natura bunurilor și de scopul pentru care consumatorul a solicitat bunurile în cauză;
- consumatorul pune bunurile la dispoziția vânzătorului, iar vânzătorul preia bunurile înlocuite pe propria cheltuială;
- obligatia de a repara sau înlocui bunurile include, după caz, demontarea bunurilor neconforme și instalarea bunurilor de înlocuire sau a bunurilor reparate sau suportarea costurilor aferente demontării și instalării;
- consumatorul nu este obligat să plătească pentru utilizarea normală a bunurilor înlocuite în perioada care a precedat înlocuirea acestora.

**Reclamațiile referitoare la aspectele prevăzute mai jos, se rezolvă numai contra cost:**

- piesele și accesoriile care prezintă lovituri, zgârieturi, spărături sau deformări din vina exclusivă a consumatorului.

**PRODUSUL NU BENEFICIAZĂ DE GARANȚIE LEGALĂ DE CONFORMITATE ÎN URMĂTOARELE CAZURI:**

- Nu au fost respectate instrucțiunile de transport, manipulare, instalare și întreținere prescrite.
- Subansamblurile și accesoriile casabile care se deteriorează în timpul transportului vor fi înlocuite de vânzător (în cazul în care transportul e asigurat de vânzător sau sub responsabilitatea acestuia).
- Garanția nu se acordă subsansamblelor și accesoriilor casabile ale produselor care suferă deteriorări din vina exclusivă a consumatorului.
- Tensiunea de alimentare are valori care nu se încadrează în limitele prevăzute de standarde de referință (SREN 50160).
- Instalația electrică a utilizatorului prezintă improvizații sau neconformități.
- Produsul a fost folosit în alte scopuri decât cel pentru care a fost proiectat.
- Produsul a suportat intervenții (reparații, modificări) din partea unor persoane neautorizate de producător.

**Drepturile consumatorului sunt cele prevăzute în OUG nr. 140/2021 și OG 21/1992 (republicată).**

În cadrul acestui proces, Beko România S.A. vă prelucrează date cu caracter personal, cu respectarea legilor aplicabile privind confidențialitatea și protecția datelor. Pentru informații complete despre modul în care vă prelucrăm datele, precum și despre drepturile dumneavoastră, vă rugăm să consultați secțiunea "Protecția datelor personale", accesând site-ul nostru la adresa <https://www.beko.ro/>.





**BEKO S.A, ul. Puławska 366, 02-819 Warszawa**  
**www.beko.pl e-mail: serwis@beko.com.pl, fax 22 321 0 691**

**INFOLINIA 222 50 14 14**

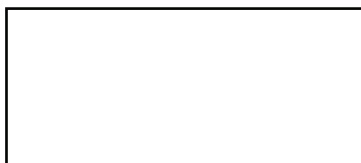

Podpis i pieczęć instalatora (z numerem uprawnień) w przypadku montażu urządzeń gazowych lub płyt i piekarników elektrycznych

**Aby otrzymał więcej informacji dotyczących serwisu np. gdzie kupić czy zamiennie lub akcesoria należy odwiedzić strony internetowe [www.beko.pl](http://www.beko.pl) i wybrać zakładkę serwis.**

**Proszę zarejestrować swoje urządzenie na [www.beko.pl](http://www.beko.pl), a otrzymasz dodatkowe korzyści (szczegóły na stronie internetowej)**

#### **WARUNKI GWARANCJI BEKO S.A.**

BEKO spółka akcyjna z siedzibą w Warszawie (02-819), przy ulicy Puławskiej 366, wpisana do rejestru przedsiębiorców prowadzonego przez Sąd Rejonowy dla m.st. Warszawy w Warszawie, XIII Wydział Gospodarczy Krajowego Rejestru Sądowego, pod numerem: 0000078147 (dalej: „**BEKO**”) udziela gwarancji jakości (dalej: **Gwarancja**) na wprowadzone przez BEKO do obrotu na terenie Polski produkty marki BEKO (dalej: **Urządzenia**) osobom, które nabyły te produkty („**Użytkownik**”) na następujących warunkach:

#### **I. ZAKRES OCHRONY.**

1. BEKO gwarantuje, że Urządzenie zakupione przez Użytkownika jest wolne od wad produkcyjnych lub materiałowych, powstałych z przyczyn tkwiących w tym Urządzeniu (dalej: „**Wada**”), które ujawnią się w ciągu terminu określonego w części II. niniejszych Warunków Gwarancji (dalej: „**Okres Gwarancyjny**”).
2. W razie ujawnienia się Wady Produktu w trakcie Okresu Gwarancyjnego, zostanie ona usunięta na koszt BEKO w sposób uzależniony od właściwości wady, na zasadach i w zakresie określonym w niniejszych Warunkach Gwarancji.
3. BEKO zobowiązuje się do usunięcia Wady poprzez dokonanie nieodpłatnej naprawy lub wymiany Urządzenia, bądź też reklamacja zgłoszona na podstawie niniejszych Warunków Gwarancji zostanie rozpoznana w inny sposób uzgodniony przez BEKO i Użytkownika.
4. Udzielona gwarancja jest ważna na terytorium **Rzeczypospolitej Polskiej**.

#### **II. CZAS TRWANIA GWARANCJI.**

1. Okres Gwarancyjny wynosi **24 miesiące** licząc od daty zakupu Urządzenia przez pierwszego Użytkownika, z zastrzeżeniem wynikającym z punktu 2 poniżej.
2. Udzielona gwarancja nie obejmuje Urządzeń zakupionych później niż 36 miesięcy licząc od daty produkcji Urządzenia zgodnie z numerem seryjnym znajdującym się na tabliczce znamionowej Urządzenia.

#### **III. PROCEDURA ZGŁOSZENIA REKLAMACYJNEGO.**

1. Wady Urządzenia ujawnione w Okresie Gwarancyjnym będą usuwane pod warunkiem przedstawienia przez Użytkownika dowodu zakupu tego Urządzenia zawierającego oznaczenia niezbędne do jego identyfikacji ( model, datę zakupu).
2. W przypadku zgłoszenia wad Urządzeń, które wymagają fachowej instalacji do sieci elektrycznej lub gazowej (t.j.: kuchnie, płyty grzewcze i piekarniki elektryczne), realizacja uprawnień z Gwarancji uzależniona jest od przedstawienia przez Użytkownika dowodu, na którym widnieją dane instalatora oraz jego numer uprawnień elektrycznych lub gazowych.
3. Uprawnienia wynikające z niniejszych Warunków Gwarancji mogą być zrealizowane przez Użytkownika wyłącznie w Autoryzowanych Punktach Serwisowych BEKO (dalej: „**Serwis**”) po uprzednim dokonaniu zgłoszenia na Infolinii BEKO pod numerem telefonu: 222 50 14 14. Lista wszystkich lokalizacji Serwisu dostępna jest na stronie internetowej BEKO [www.beko.pl](http://www.beko.pl)
4. Urządzenie do zabudowy meblowej powinno być udostępnione do naprawy przez Użytkownika lub Sprzedawcę w sposób umożliwiający przystąpienie do jego naprawy przez pracowników Serwisu Beko.
5. Wady Urządzenia będą usunięte w terminie 21 dni od daty zgłoszenia Wady na Infolinii BEKO.
6. Jeżeli część zamienna wymieniana w ramach uprawnień wynikających z niniejszych Warunków Gwarancji Urządzenia jest sprowadzana z zagranicy, termin naprawy, o którym mowa w punkcie 5 powyżej, może ulec wydłużeniu jednak, nie więcej niż do 30 dni licząc odpowiednio od daty zgłoszenia Wady na Infolinii BEKO. BEKO zastrzega, że w wyjątkowych przypadkach, gdy Wada nie wpływa na funkcjonowanie Urządzenia, dopuszczalne jest przekroczenie terminu 30 dni opisanego w zdaniu poprzedzającym, jednak nie więcej niż o 30 kolejnych dni. O każdorazowym przekroczeniu terminu usunięcia Wady ponad terminy określone w punkcie 5 powyżej, Użytkownik zostanie poinformowany przez BEKO.
7. Po usunięciu Wady, Urządzenie zostanie dostarczone Użytkownikowi na koszt BEKO.

#### IV. WYŁ. CZENIA.

1. Warunkiem skorzystania z niniejszych Warunków Gwarancji jest:
  - a. użytkowanie Urządzenia zgodnie z Instrukcją Obsługi dołączoną do tego Urządzenia i jego przeznaczeniem, jak również odpowiednia konserwacja Urządzenia;
  - b. użytkowanie w warunkach indywidualnego gospodarstwa domowego;
  - c. stosowanie osprzętu zalecanego przez producenta;
  - d. brak ingerencji w Urządzenie przez osoby do tego nieupoważnione;
  - e. brak ingerencji w tabliczkę znamionową z numerem seryjnym Urządzenia.
2. Udzielona przez Beko Gwarancja nie obejmuje:
  - a. wad powstałych z przyczyn innych niż tkwiące w Urządzeniu;
  - b. czynności przewidzianych w Instrukcji Obsługi, do wykonania których zobowiązany jest Użytkownik Urządzenia, instalacji oraz regulacji urządzenia gazowego (w tym ustawienia płomienia oszczędnościowego palników, wymiana dysz itp.);
  - c. usterek powstałych w wyniku nieprawidłowego lub niewłaściwego użytkowania, niedbalstwa, przypadkowego uszkodzenia Urządzenia, nieodpowiedniego napięcia prądu lub dokonania jakichkolwiek zmian, które mają wpływ na niewłaściwe działanie Urządzenia, i które naprawiane były przez osoby nieupoważnione, używania instalacji niezgodnych z odpowiednimi Polskimi Normami i innych niż wymienione w Instrukcji Obsługi Urządzenia;
  - d. uszkodzeń mechanicznych, termicznych, chemicznych, korozji, innych uszkodzeń spowodowanych działaniem lub zaniedbaniem Użytkownika lub powstałych na skutek działania sił zewnętrznych (do których zalicza się w szczególności wyładowania atmosferyczne, skoki napięcia, wszystkiego rodzaju awarie domowej instalacji wodno-kanalizacyjnej, itp.), a także powstałych na skutek przedostania się zanieczyszczeń lub ciał obcych do Urządzenia.
  - e. elementów ze szkła oraz plastiku;
  - f. odbarwień Urządzenia lub poszczególnych jego części;
  - g. usterek powstałych w wyniku niewłaściwego montażu Urządzenia w zabudowie meblowej, niezgodnego z Instrukcją Obsługi Urządzenia lub innymi wytycznymi dotyczącymi montażu sprzętu w zabudowie meblowej określonymi przez Producenta;
  - h. usterek powstałych na skutek przechowywania i użytkowania Urządzenia w warunkach, które są niezgodne z normalnymi warunkami domowymi określonymi wymaganiami powszechnie obowiązujących przepisów prawa i odpowiednich Polskich Norm.

#### V. POZOSTAŁE POSTANOWIENIA.

Niniejsze warunki gwarancji mają zastosowanie do Urządzeń zakupionych od dnia 25.12.2014 r. **Gwarant o wadacza, e niniejsza Gwarancja jest udzielana U ytkownikowi dodatkowo i nie wył cza, nie ogranicza ani nie zawiesz a uprawnie U ytkownika wynikaj cych z przepisów o r kojmi za wady rzeczy sprzedanej na podstawie Kodeksu cywilnego.**



## CERTIFICATO DI GARANZIA

La presente garanzia commerciale si intende a giuntiva e non sostitutiva di ogni altro diritto di cui gode il consumatore, intendendo per consumatore esclusivamente colui che utilizza il bene per scopi estranei all'attività imprenditoriale o professionale eventualmente svolta pertanto per uso domestico/privato, e in particolare non pregiudica in alcun modo i diritti del consumatore stabiliti dalla Dlgs 206/05. BEKO Italy S.r.l. in conformità alla facoltà prevista dalla legge, offre al consumatore una garanzia commerciale a giuntiva, nei termini e nei modi di seguito indicati.

Questo certificato non deve essere spedito per la convalida. E' valido e operante solo se conservato assieme alla ricevuta fiscale o altro documento reso fiscalmente obbligatorio.

### Condizioni di Garanzia

1. BEKO Italy S.r.l. garantisce l'apparecchio per un periodo di 2 anni dalla data di acquisto (12 mesi se acquistato con fattura di vendita e non con scontrino fiscale).
2. La garanzia è valida esclusivamente sul territorio italiano compresa la Repubblica di San Marino e la città del Vaticano e deve essere comprovata da scontrino fiscale o fattura, che riportino il nominativo del Rivenditore, la data di acquisto dell'apparecchio nonché gli estremi identificativi dello stesso (tipo, modello).
3. Per garanzia s'intende la sostituzione o riparazione gratuita delle parti componenti l'apparecchio che sono risultate difettose all'origine, per vizi di fabbricazione.
4. L'utente decade dai diritti di garanzia se non denuncia il difetto di conformità entro 2 mesi dalla scoperta dello stesso.
5. Uscita del tecnico: gratuita per i primi 6 mesi di garanzia, a pagamento per gli altri 18 mesi nel caso l'utente non sia in grado di provare che il difetto sia dovuto a vizio di conformità del prodotto.
6. Manodopera e ricambi gratuiti per i 24 mesi del periodo di garanzia.
7. L'intervento di riparazione viene effettuato al domicilio dell'utente, fatto salvo i casi di impossibilità oggettiva o di forza maggiore.
8. La riparazione o sostituzione dei componenti dell'apparecchio stesso, non estendono la durata della garanzia.
9. Manopole, lampade, parti in vetro e in plastica, tubazioni e accessori così come tutte le parti asportabili e tutte le parti estetiche, non sono coperte da garanzia.
10. Tutti i materiali soggetti ad usura (guarnizioni in gomma, cinghie, manicotti ecc.) non sono coperti da garanzia a meno che venga dimostrata la difettosità risalente a vizio di fabbricazione delle stesse.
11. La BEKO Italy S.r.l. declina ogni responsabilità per eventuali danni che possano derivare, direttamente od indirettamente, a persone e cose come conseguenza del mancato rispetto delle istruzioni tutte, incluse nell'apposito Manuale per l'uso dell'apparecchio allegato a ciascuno apparecchio, da parte dell'utente ed in particolar modo per quanto concerne le avvertenze relative alla installazione, all'uso ed alla manutenzione dell'apparecchio stesso.
12. La garanzia non diventa operante e l'assistenza sarà effettuata totalmente a pagamento nei seguenti casi:
  - a. Danni dovuti al trasporto o alla movimentazione delle merci.
  - b. Interventi di installazione e montaggio, così come l'errata connessione o errata erogazione dalle reti di alimentazione, mancanza di allacciamento alla presa di terra, e tutte le eventuali regolazioni come la registrazione delle porte nei frigoriferi e/o l'inversione dell'apertura, livellamento prodotti, eliminazione staffe fissaggio vasca, la sostituzione degli ugelli e la regolazione del minimo su cucine e piani cottura.
  - c. Installazione errata, imperfetta o incompleta, per incapacità d'uso da parte dell'utente o dell'installatore, se mancano gli spazi necessari ad operare attorno ai prodotti, per eccessiva o scarsa temperatura dell'ambiente.
  - d. Interventi nei quali non è stato riscontrato il difetto lamentato, o per generici problemi di funzionamento causati da errata impressione del cliente (problemi di asciugatura, rumorosità, difetti di lavaggio, eccessiva formazione di schiuma, di centrifuga, di raffreddamento, di riscaldamento, ecc.).
  - e. Interventi su prodotti installati ad oltre mt. 2,50 da un piano di lavoro stabile, o in posizioni disagiate e pericolose (tetti ecc.) che non possano quindi garantire l'incolumità dell'operatore come stabilito dalla legge 626-94 relativa alla sicurezza sul lavoro.
  - f. Danni causati da agenti atmosferici (fulmini, terremoti, incendi, alluvioni, ecc.)
  - g. Se il numero di matricola risulta asportato, cancellato o manomesso.
  - h. Riparazioni, modifiche o manomissioni effettuate da persone non autorizzate dal produttore o comunque per cause non dipendenti dal prodotto. Per guasti dovuti a mancanza di regolare manutenzione (pulizia batterie condensanti, fori di drenaggio acqua di condensa, filtri scarico ed entrata acqua, eliminazione corpi estranei ecc.).
  - i. Mancanza dei documenti fiscali o se gli stessi risultano contraffatti o non inerenti al prodotto.
  - j. L'uso improprio dell'apparecchio, non di tipo domestico o diverso da quanto stabilito dal produttore, fa decadere il diritto alla Garanzia.
  - k. Per tutte le circostanze esterne che non siano riconducibili a difetti di fabbricazione dell'elettrodomestico.
  - l. Si intendono a pagamento anche tutti gli eventuali trasporti necessari per lo svolgimento degli interventi legati ai casi citati.

Il Servizio Assistenza di BEKO Italy S.r.l. è l'unico autorizzato a riparare i prodotti a marchio BEKO.

Durante e dopo il periodo di garanzia, vi consigliamo di rivolgervi sempre ai nostri centri di assistenza autorizzati. Per contattare il Centro di Assistenza Tecnica Autorizzato operante nella sua zona chiamare il numero unico per l'Italia:

**02.03.03**

Prima di contattare l'assistenza tecnica, al fine di agevolare la gestione della chiamata, è necessario avere a portata di mano il modello del prodotto e il documento fiscale di acquisto.

**R5/31032016/2960480007**

**5744681900-AB**

## GARANTIEURKUNDE Österreich

Für unsere Geräte übernehmen wir die Garantie zu den nachfolgend angeführten Bedingungen:

1. **beko** gewährt eine Garantie von 24 Monaten, gerechnet vom Tag der Lieferung an den Endverbraucher. Der Kaufbeleg dient als Nachweis. Diese Garantiezusage gilt nur gegenüber Endabnehmern, die Erstkäufer des Produktes vom Händler sind.
2. Durch diese Garantie ist die gesetzliche Gewährleistungspflicht nicht eingeschränkt.
3. Innerhalb der Garantiezeit werden Mängel am Gerät, die nachweislich auf Material- oder Fertigungsfehler zurückzuführen sind, nach Überprüfung der Verhältnismängel behoben. Die Entscheidung welcher Art der Nachbesserung erfolgt, liegt ausschließlich bei **beko**. Die Garantie deckt die für die Beseitigung des Mangels anfallenden Kosten für Arbeitszeit und Material.
4. Im Fall von unsachgemäßer Handhabung und / oder Missachtung der Auf- und Einbauvorschriften, bei Transportschäden, Bruchschäden und Sprüngen speziell an Teilen aus Glas oder Kunststoff, sowie für Verbrauchs- und Verschleißteile, wie z.B. Filter, Lampen, Riemen, Kohlebürsten etc., sowie Schäden, die durch abnorme Bedingungen in der Strom- und Wasserzufuhr oder durch höhere Gewalt verursacht werden, kann keine Garantieleistung erfolgen. Schäden außerhalb des Gerätes, sowie Schäden durch Eingriffe bzw. Reparaturen von Personen, die nicht durch **beko** ermächtigt wurden, sind von der Garantieleistung ausgeschlossen.
5. Garantiepflichtige Mängel sind unverzüglich dem **beko** -Kundendienst unter Vorlage des Kaufbelegs zu melden.
6. Durch Garantieleistungen wird die Garantiefrist des Gerätes nicht verlängert. Bitte überprüfen Sie das Gerät sofort nach Übernahme und melden Sie eventuelle Mängel innerhalb von 14 Tagen.

Wir danken Ihnen, dass Sie ein Qualitätsprodukt von **beko** erworben haben und wünschen Ihnen viel Freude!

**Servicehotline: +43 126 76 002**

<http://at.beko.com/>

**ΠΟΛΥΣΤΥΛΟ ΚΑΒΑΛΑΣ, ΤΗΛ. 2510 392 180-3**  
**ΥΠΟΚΑΤΑΣΤΗΜΑ ΑΘΗΝΩΝ: Σοφοκλέους 1B & Λ. Βουλιαγμένης 110, Ελληνικό, 16777**  
**ΥΠΟΚΑΤΑΣΤΗΜΑ ΘΕΣΣΑΛΟΝΙΚΗΣ: Αντώνη Τρίτση 15-17, SPONTIS BLDG, 55535**  
**E-mail: beko@seitavidis.com.gr**

## ΕΓΓΥΗΣΗ

Η εταιρεία ΠΑΡ.ΣΕΪΤΑΝΙΔΗΣ Α.Ε. σας ευχαριστεί για την προτίμηση που δείξατε αγοράζοντας μία από τις συσκευές Beko και σας παρέχει τον παρακάτω χρόνο εγγύησης από την ημερομηνία αγοράς τους. Αν μέσα στην διάρκεια της εγγύησης η συσκευή σας χρειαστεί επισκευή, μπορείτε να ενημερωθείτε για τα εξουσιοδοτημένα service από το τηλεφωνικό κέντρο της εταιρεία μας στα τηλέφωνα: **2510 392511 / 2510 392512**

<b>ΨΥΓΕΙΑ</b>	3 ΧΡΟΝΙΑ	<b>ΠΛΥΝΤΗΡΙΑ/ΣΤΕΓΝΩΤΗΡΙΑ ΡΟΥΧΩΝ</b>	3 ΧΡΟΝΙΑ
<b>ΦΟΥΡΝΟΙ</b>	3 ΧΡΟΝΙΑ	<b>ΠΛΥΝΤΗΡΙΑ ΠΙΑΤΩΝ</b>	3 ΧΡΟΝΙΑ

ΟΝΟΜΑΤΕΠΩΝΥΜΟ ΑΓΟΡΑΣΤΗ..... ΑΡ.ΕΓΓΥΗΣΗΣ.....  
ΔΙΕΥΘΥΝΣΗ..... ΑΡ.ΠΑΡΑΣΤΑΤ.ΑΓΟΡΑΣ.....  
..... ΜΟΝΤΕΛΟ ΣΥΣΚΕΥΗΣ.....  
ΤΗΛ..... ΣΕΙΡΙΑΚΟΣ ΑΡΙΘΜΟΣ ΣΥΣΚΕΥΗΣ.....  
ΣΤΟΙΧΕΙΑ ΚΑΤΑΣΤΗΜΑΤΟΣ..... ΗΜΕΡ/ΝΙΑ ΑΓΟΡΑΣ.....

Δύο τρόποι καταχώρησης εγγύησης :

- A) Ηλεκτρονικά στο : [www.guaranteecard-seitanidis.gr](http://www.guaranteecard-seitanidis.gr)  
B) Αποστολή του κάτωθι συνημμένου με ταχυδρομείο



ΟΝΟΜΑΤΕΠΩΝΥΜΟ ΑΓΟΡΑΣΤΗ..... ΑΡ. ΕΓΓΥΗΣΗΣ.....  
ΔΙΕΥΘΥΝΣΗ ..... ΑΡ. ΠΑΡΑΣΤΑΤ. ΑΓΟΡΑΣ.....  
ΤΗΛ ..... ΜΟΝΤΕΛΟ ΣΥΣΚΕΥΗΣ.....  
ΣΤΟΙΧΕΙΑ ΚΑΤΑΣΤΗΜΑΤΟΣ..... ΣΕΙΡΙΑΚΟΣ ΑΡΙΘΜΟΣ ΣΥΣΚΕΥΗΣ.....  
..... ΗΜΕΡ/ΝΙΑ ΑΓΟΡΑΣ.....

Χορηγώ ρητά την συγκατάθεση μου για την συλλογή, επεξεργασία και τήρηση των ως άνω προσωπικών μου δεδομένων, δηλαδή ονοματεπώνυμο/ διεύθυνση/τηλέφωνο για το σκοπό της εγγύησης και για χρονικό διάστημα 3 ετών. Έχετε δικαίωμα διόρθωσης/παραλαβής/φορητότητας και διαγραφής των προσωπικών σας δεδομένων υπό προϋποθέσεις ( άρθρα 13-23 του Γ.Κ.Π.Δ) και με τηλεφωνική επικοινωνία 2510392180.

ΝΑΙ  ΟΧΙ

## ΟΡΟΙ ΚΑΙ ΠΡΟΫΠΟΘΕΣΕΙΣ ΙΣΧΥΟΣ ΤΗΣ ΠΑΡΟΥΣΗΣ ΕΓΓΥΗΣΗΣ

1. Για να ισχύει η παρούσα εγγύηση θα πρέπει είτε να γίνει η ηλεκτρονική καταχώρηση, είτε να συμπληρωθούν πλήρως και να υπογραφούν δεόντως με φροντίδα του πελάτη και τα δύο μέρη της εγγύησης. Το απόκομμα για την εταιρεία θα πρέπει να ταχυδρομηθεί με συστημένη επιστολή ή να προσκομηθεί στα γραφεία της εταιρείας μας (Πολύτυλο Καβάλας Τ.Θ 1402 , Τ.Κ.64003) εντός 10 ημερών από την ημερομηνία αγοράς.
2. Η εργοστασιακή εγγύηση καλύπτει τον χρόνο που αναγράφεται στον σχετικό πίνακα για κάθε συσκευή, κάθε ανωμαλία ή βλάβη που οφείλεται αποκλειστικά σε κατασκευαστικό ελάττωμα ή ελαττωματικό εξάρτημα της συσκευής. Η αποκατάσταση της βλάβης γίνεται εντελώς δωρεάν δια της αντικατάστασης ή επισκευής του ελαττωματικού εξαρτήματος. Σε καμία περίπτωση δεν προβλέπεται η **αντικατάσταση** της συσκευής. Ο καταναλωτής οφείλει με δικές του δαπάνες να πάει την συσκευή στο κοντινότερο εξουσιοδοτημένο service της εταιρίας.
3. Η εταιρεία μας διατηρεί το δικαίωμα να καθορίζει τον τρόπο και τόπο επισκευής των βλαβών κατά την απόλυτη κρίση της .
4. Η εγγύηση δεν καλύπτει βλάβες που οφείλονται άμεσα ή έμμεσα σε αμέλεια , παράλειψη , κακή εγκατάσταση και πάσης φύσεως επέμβαση στη συσκευή από μη εξουσιοδοτημένο συνεργείο , κακή χρήση και ελλιπή συντήρηση της συσκευής. Επίσης η εταιρεία μας δεν ευθύνεται για βλάβες που οφείλονται σε κακή ηλεκτρική σύνδεση σε τάση διαφορετική από την αναγραφόμενη στη πινακίδα της συσκευής , σε μη γειωμένο ρευματοδότη ή σε μεταβολές της τάσης. Στις καλύψεις της εγγύησης δεν συμπεριλαμβάνονται τα εύθραυστα εξαρτήματα όπως ενδεικτικά αναφέρουμε :γυάλινες και πλαστικές επιφάνειες , λυχνίες κ.α.
5. Η εγγύηση παρέχεται προς τον αρχικό αγοραστή και ισχύει για τις συσκευές που θα αγοραστούν από **01/05/2022** και έπειτα.
6. Η παρούσα εγγύηση πρέπει να συνοδεύεται από τιμολόγιο ή δελτίο λιανικής πώλησης ή φωτοαντίγραφο αυτού. Αποφύγετε την αλλοίωση της εγγύησης και της πινακίδας μητρώου που βρίσκεται στο πίσω μέρος της συσκευής.  
Φυλάξτε την εγγύηση και μετά την λήξη της. Προσκομίστε την σε κάθε αίτημα για επισκευή.

**ΠΡΟΣΟΧΗ:** ΣΕ ΠΕΡΙΠΤΩΣΗ ΠΟΥ ΔΕΝ ΣΤΑΛΕΙ Η ΚΑΡΤΑ ΕΓΓΥΗΣΕΩΣ ΕΝΤΟΣ 10 ΗΜΕΡΩΝ ΣΤΗΝ ΕΤΑΙΡΕΙΑ ΔΕΝ ΙΣΧΥΕΙ Η ΕΓΓΥΗΣΗ ΤΗΣ ΣΥΣΚΕΥΗΣ ΠΟΥ ΕΠΙΛΕΞΑΤΕ

### SERVICE ΛΕΥΚΩΝ ΣΥΣΚΕΥΩΝ

<b>ΑΘΗΝΑ</b> ΜΑΚΡΗΣ ΦΩΤΙΟΣ	2102 116649 6932 366733	<b>ΘΕΣΣΑΛΟΝΙΚΗ</b> ΠΑΠΑΔΟΠΟΥΛΟΣ ΚΩΝ/ΝΟΣ	2310 322056 6977 297913
<b>ΠΑΤΡΑ</b> ΧΟΡΜΠΑΣ ΑΝΔΡΕΑΣ	2610 623800 6932 437700	<b>ΒΟΛΟΣ</b> ΝΑΟΥΜΙΔΗΣ ΓΕΩΡΓΙΟΣ	2421 094130 6981 972363
<b>ΙΩΑΝΝΙΝΑ</b> ΤΑΣΙΟΥΛΑΣ ΙΩΑΝΝΗΣ	6932 660823	<b>ΚΟΜΟΤΗΝΗ</b> ΠΑΠΑΖΟΥΔΗΣ ΚΩΝΣΤΑΝΤΙΝΟΣ	2531 033711 6932 587473

ΠΡΟΣ :



**ΠΟΛΥΣΤΥΛΟ ΚΑΒΑΛΑΣ**  
**Τ.Θ 1402 , Τ.Κ.64003**  
**ΤΗΛ 2510 392180-3**



