



Built-in Hob

User Manual

Einbau-Kochfeld

Gebrauchsanleitung

Table de cuisson encastrable

Manuel d'utilisation

Placa empotrada

Manual del usuario

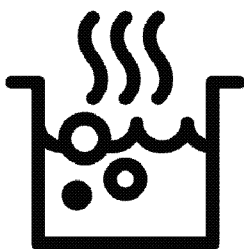

HDMI 32400 DTX

EN / DE / FR / ES

185.2413.60/R.AP/5.12.2022/6-1

7787088001



RECYCLED &
RECYCLABLE PAPER

Please read this user manual first!

Dear Customer,

Thank you for purchasing this Beko product. We hope that you get the best results from your product which has been manufactured with high quality and state-of-the-art technology. Therefore, please read this entire user manual and all other accompanying documents carefully before using the product and keep it as a reference for future use. If you handover the product to someone else, give the user manual as well. Follow all warnings and information in the user manual.

Remember that this user manual is also applicable for several other models. Differences between models will be identified in the manual.

Explanation of symbols

Throughout this user manual the following symbols are used:

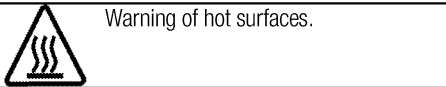
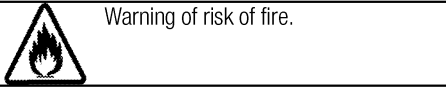
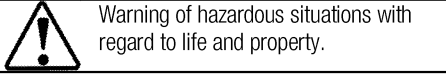
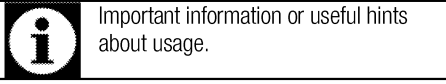

Arçelik A.Ş.
Karaağaç caddesi No:2-6
34445 Sütlüce/Istanbul/TURKEY
Made in TURKEY

TABLE OF CONTENTS

1 Important instructions and warnings for safety and environment 4

General safety	4
Electrical safety	4
Product safety	5
Intended use	6
Safety for children.....	7
Disposing of the old product	7
Package information	7

2 General information 8

Overview	8
Technical specifications	8

3 Installation 9

Before installation	9
Installation and connection	9
Future Transportation.....	12

4 Preparation 13

Tips for saving energy	13
Initial use.....	13
First cleaning of the appliance.....	13
Initial heating	13

5 How to use the hob 14

General information about cooking	14
Using the hobs.....	15
Control panel	15

6 Maintenance and care 20

General information.....	20
Cleaning the hob.....	20

7 Troubleshooting 21

1 Important instructions and warnings for safety and environment

This section contains safety instructions that will help protect from risk of personal injury or property damage. Failure to follow these instructions shall void any warranty.

General safety

- This appliance can be used by children aged from 8 years and above and persons with reduced physical, sensory or mental capabilities or lack of experience and knowledge if they have been given supervision or instruction concerning use of the appliance in a safe way and understand the hazards involved.

Children shall not play with the appliance. Cleaning and user maintenance shall not be made by children without supervision.

- The appliance is not to be used by persons (including children) with reduced physical, sensory or mental capabilities, or lack of experience and knowledge, unless they have been given supervision or instruction. Children should be supervised and ensure they do not play with the appliance
- If the product is handed over to someone else for personal use or second-hand use purposes, the

user manual, product labels and other relevant documents and parts should be also given.

- Installation and repair procedures must always be performed by Authorised Service Agents. The manufacturer shall not be held responsible for damages arising from procedures carried out by unauthorised persons which may also void the warranty. Before installation, read the instructions carefully.
- Do not operate the product if it is defective or has any visible damage.
- Ensure that the product function knobs are switched off after every use.

Electrical safety

- If the product has a failure, it should not be operated unless it is repaired by an Authorised Service Agent. There is the risk of electric shock!
- Only connect the product to a grounded outlet/line with the voltage and protection as specified in the “Technical specifications”. Have the grounding installation made by a qualified electrician while using the product with or without a

transformer. Our company shall not be liable for any problems arising due to the product not being earthed in accordance with the local regulations.

- Never wash the product by spreading or pouring water onto it! There is the risk of electric shock!
- The product must be disconnected during installation, maintenance, cleaning and repairing procedures.
- If the power connection cable for the product is damaged, it must be replaced by the manufacturer, its service agent or similarly qualified persons in order to avoid a hazard.
- The appliance must be installed so that it can be completely disconnected from the mains supply. The separation must be provided by a switch built into the fixed electrical installation, according to construction regulations.
- Any work on electrical equipment and systems should only be carried out by authorised and qualified persons.
- In case of any damage, switch off the product and disconnect it from the mains. To do this, turn off the fuse at home.
- Make sure that fuse rating is compatible with the product.

Product safety

- **WARNING:** The appliance and its accessible parts become hot during use. Care should be taken to avoid touching heating elements. Children less than 8 years of age shall be kept away unless continuously supervised.
- Never use the product when your judgment or coordination is impaired by the use of alcohol and/or drugs.
- Be careful when using alcoholic drinks in your dishes. Alcohol evaporates at high temperatures and may cause fire since it can ignite when it comes into contact with hot surfaces.
- Do not place any flammable materials close to the product as the sides may become hot during use.
- Keep all ventilation slots clear of obstructions.
- Do not use steam cleaners to clean the appliance as this may cause an electric shock.
- **WARNING:** Unattended cooking on a hob with fat or oil can be dangerous and may result in fire. NEVER try to extinguish a fire with water, but switch off the appliance and then cover flame e.g. with a lid or a fire blanket.
- **CAUTION:** The cooking process has to be supervised. A short

term cooking process has to be supervised continuously.

- **WARNING:** Danger of fire: Do not store items on the cooking surfaces.
- **WARNING:** If the surface is cracked, switch off the appliance to avoid the possibility of electric shock.
- In case of hotplate glass breakage : Immediately shut off all burners and any electrical heating element and isolate the appliance from the power supply. Do not touch the appliance surface. Do not use the appliance.
- After use, switch off the hob element by its control and do not rely on the pan detector.
- Metallic objects such as knives, forks, spoons and lids should not be placed on the hob surface since they can get hot.
- The appliance is not intended to be operated by means of an external timer or separate remote-control system.
- Vapour pressure that build up due to the moisture on the hob surface or at the bottom of the pot can cause the pot to move. Therefore, make sure that the oven surface and bottom of the pots are always dry.
- Hotplates are equipped with "Induction" technology. Your

induction hob that provides both time and money savings must be used with pots suitable for induction cooking; otherwise hotplates will not operate. See. *General information about cooking, page 14* , selecting the pots.

- As induction hobs create a magnetic field, they may cause harmful impacts for people who use devices such as insulin pump or pacemaker.
- **WARNING:** Use only hob guards designed by the manufacturer of the cooking appliance or indicated by the manufacturer of the appliance in the instructions for use as suitable or hob guards incorporated in the appliance. The use of inappropriate guards can cause accidents.

Prevention against possible fire risk!

- Ensure all electrical connections are secure and tight to prevent risk of arcing.
- Do not use damaged cables or extension cables.
- Ensure liquid or moisture is not accessible to the electrical connection point.

Intended use

- This product is designed for domestic use. Commercial use will void the guarantee.

- **CAUTION:** This appliance is for cooking purposes only. It must not be used for other purposes, for example room heating.
- The manufacturer shall not be liable for any damage caused by improper use or handling errors.

Safety for children

- **WARNING:** Accessible parts may become hot during use. Young children should be kept away.
- The packaging materials will be dangerous for children. Keep the packaging materials away from children. Please dispose of all parts of the packaging according to environmental standards.
- Electrical products are dangerous to children. Keep children away from the product when it is operating and do not allow them to play with the product.
- Do not place any items above the appliance that children may reach for.

Disposing of the old product

Compliance with the WEEE Directive and Disposing of the Waste Product:



This product complies with EU WEEE Directive (2012/19/EU). This product bears a classification symbol for waste electrical and electronic equipment (WEEE).

This product has been manufactured with high quality parts and materials which can be reused and are suitable for recycling. Do not dispose of the waste product with normal domestic and other wastes at the end of its service life. Take it to the collection center for the recycling of electrical and electronic equipment. Please consult your local authorities to learn about these collection centers.

Compliance with RoHS Directive:

The product you have purchased complies with EU RoHS Directive (2011/65/EU). It does not contain harmful and prohibited materials specified in the Directive.

Package information

- Packaging materials of the product are manufactured from recyclable materials in accordance with our National Environment Regulations. Do not dispose of the packaging materials together with the domestic or other wastes. Take them to the packaging material collection points designated by the local authorities.

2 General information

Overview

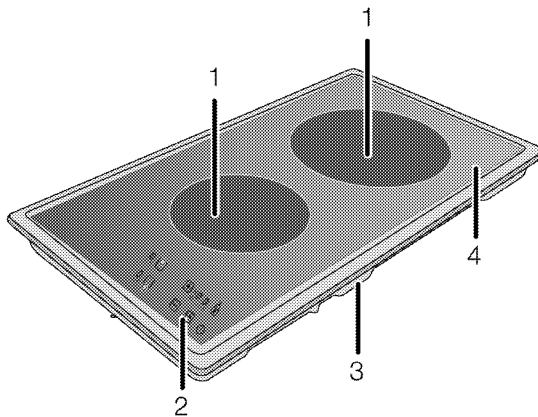



- 1 Induction cooking plate
- 2 Control panel

- 3 Base cover
- 4 Vitroceramic surface

Technical specifications

Voltage / frequency	220-240 V 50 Hz
Total power consumption	max. 3600 W
Cable type / section	min.H05V2V2-F 3 x 1,5 mm ²
External dimensions (height / width / depth)	75 mm/288 mm/510 mm
Installation dimensions (width / depth)	268 mm/490 mm
Burners	
Rear	Induction cooking plate
Dimension	200 mm
Power	2000/3000 W (P)
Front	Induction cooking plate
Dimension	160 mm
Power	1400 W

 Technical specifications may be changed without prior notice to improve the quality of the product.

 Figures in this manual are schematic and may not exactly match your product.

 Values stated on the product labels or in the documentation accompanying it are obtained in laboratory conditions in accordance with relevant standards. Depending on operational and environmental conditions of the product, these values may vary.

3 Installation

Product must be installed by a qualified person in accordance with the regulations in force. The manufacturer shall not be held responsible for damages arising from procedures carried out by unauthorized persons which may also void the warranty.

 Preparation of location and electrical installation for the product is under customer's responsibility.

 **DANGER:**
The product must be installed in accordance with all local electrical regulations.

 **DANGER:**
Prior to installation, visually check if the product has any defects on it. If so, do not have it installed.
Damaged products cause risks for your safety.

Before installation

The hob is designed for installation into commercially available work tops. A safety distance must be left between the appliance and the kitchen walls and furniture. See figure (values in mm).

- It can also be used in a free standing position. Allow a minimum distance of 750 mm above the hob surface.
- (*) If a cooker hood is to be installed above the cooker, refer to cooker hood manufacturer' instructions regarding installation height (min 650 mm)
- Remove packaging materials and transport locks.
- Surfaces, synthetic laminates and adhesives used must be heat resistant (100 °C minimum).
- The worktop must be aligned and fixed horizontally.
- Cut aperture for the hob in worktop as per installation dimensions.

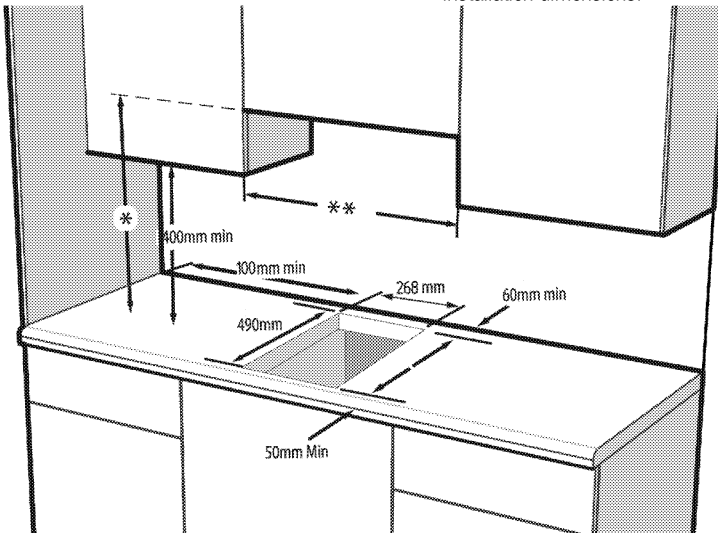

* Minimum height to extractor as recommend in extractor instruction manual

** Minimum distance between cabinetry must be equal to width of hob

 Do not install the hob on places with sharp edges or corners.
There is the risk of breaking for glass ceramic surface!

Installation and connection

- The product must be installed in accordance with all local gas and electrical regulations.

Electrical connection

Connect the product to a grounded outlet/line protected by a miniature circuit breaker of suitable capacity as stated in the "Technical specifications" table. Have the grounding installation made by a qualified electrician while using the product with or without a transformer. Our company shall not be liable

for any damages that will arise due to using the product without a grounding installation in accordance with the local regulations.

DANGER:

 The product must be connected to the mains supply only by an authorised and qualified person. The product's warranty period starts only after correct installation. Manufacturer shall not be held responsible for damages arising from procedures carried out by unauthorised persons.

DANGER:

 The power cable must not be clamped, bent or trapped or come into contact with hot parts of the product. A damaged power cable must be replaced by a qualified electrician. Otherwise, there is risk of electric shock, short circuit or fire!

- Connection must comply with national regulations.
- The mains supply data must correspond to the data specified on the type label of the product. Type label is at the rear housing of the product.
- Power cable of your product must comply with the values in "Technical specifications" table.

DANGER:

 Before starting any work on the electrical installation, disconnect the product from the mains supply. There is the risk of electric shock!

Connecting the power cable

i While performing the wiring, you must apply with the national/local electrical regulations and must use the appropriate socket outlet/line and plug for oven. In case of the product's power limits are out of current carrying capability of plug and socket outlet/line, the product must be connected through fixed electrical installation directly without using plug and socket outlet/line.



1. If it is not possible to disconnect all poles in the supply power, a disconnection unit with at least 3 mm contact clearance (fuses, line safety switches, contactors) must be connected and all the poles of this disconnection unit must be adjacent to (not above) the product in accordance with IEE directives. Failure to obey this instruction may cause operational problems and invalidate the product warranty.

Additional protection by a residual current circuit breaker is recommended.

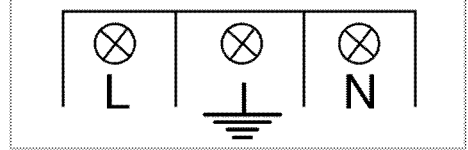
If a cable is supplied with the product:



2. For single-phase connection, connect the wires as identified below:

- Brown/Black cable = L (Phase)
 - Blue/Grey cable = N (Neutral)
 - Green/yellow cable = (E)  (Ground)
- >> or
- Grey/Black cable = L (Phase)
 - Blue/Brown cable = N (Neutral)
 - Green/yellow cable = (E)  (Ground)

Installing the product

If the oven is below:

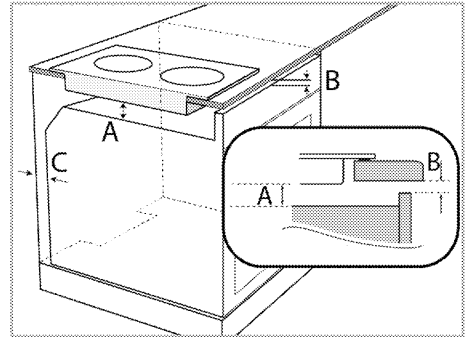

- A min. 15 mm
- B min. 5 mm
- C 20 mm

If the board is below:

It is required to leave a ventilation opening at the rear section of the furniture as illustrated in the following figure.

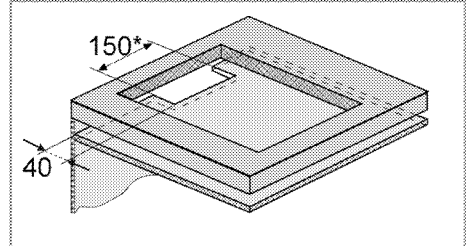

* min.

During installation of your induction hob, place the product parallel to the installation surface. Also, apply sealing gasket to the parts of the hob contacting the counter as described below in order to prevent any liquid from penetrating between the product and the counter.

1. Prepare the surface of the counter as shown in the figure.
2. Turning the hob upside down, place it on a flat surface.
3. When installing the hob, apply the sealing gasket, which was provided in the packaging, around the hob as shown in the following picture, ensuring that it remains 1 to 2 mm inside from the outer edge of the glass.

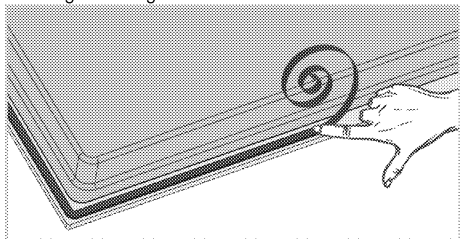

4. Place the hob on the counter and align it.
5. Using the installation clamps secure the hob by fitting through the holes on the lower casing.

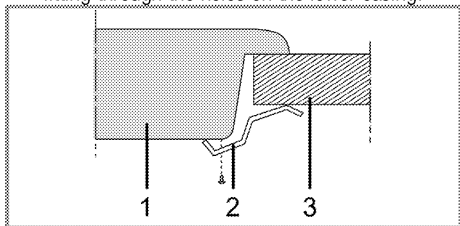

- 1 Hob
- 2 Installation clamp
- 3 Counter

i When installing the hob onto a cabinet, a shelf must be installed in order to separate the cabinet from the hob as illustrated in the above figure. This is not required when installing onto a built-under oven.

For example, if it is possible to touch the bottom of the product since it is installed onto a drawer, this section must be covered with a wooden plate.

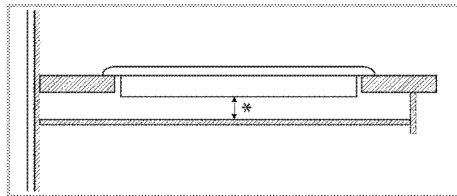

* min. 15 mm

Rear view (connection holes)

i Location of the connection holes shown in the below figure are schematic, may vary depending on the product model. Fix them according to connection holes on your product.

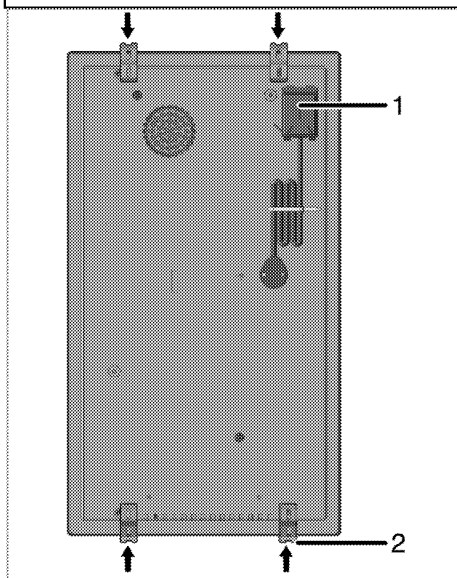

- 1 Terminal Block
- 2 Assembly clamp

! **DANGER:**
Making connections to different holes is not a good practice in terms of safety since it can damage the gas and electrical system.

! **DANGER:**
There are gas and electrical components contained within this hob, therefore when fitting the mounting springs/clamps only attach the supplied fixings to the connection holes shown in this manual. Failure to observe this advise may lead to life and property safety

Final check

1. Operate the product.
2. Check the functions.

Future Transportation

- Keep the product's original carton and transport the product in it. Follow the instructions on the carton. If you do not have the original carton, pack the product in bubble wrap or thick cardboard and tape it securely.



Check the general appearance of your product for any damages that might have occurred during transportation.

4 Preparation

Tips for saving energy

The following information will help you to use your appliance in an ecological way, and to save energy:

- Defrost frozen dishes before cooking them.
- Use pots/pans with cover for cooking. If there is no cover, energy consumption may increase 4 times.
- Select the burner which is suitable for the bottom size of the pot to be used. Always select the correct pot size for your dishes. Larger pots require more energy.
- Pay attention to use flat bottom pots when cooking with electric hobs.
Pots with thick bottom will provide a better heat conduction. You can obtain energy savings up to 1/3.
- Vessels and pots must be compatible with the cooking zones. Bottom of the vessels or pots must not be smaller than the hotplate.
- Keep the cooking zones and bottom of the pots clean. Dirt will decrease the heat conduction between the cooking zone and bottom of the pot.

Initial use

First cleaning of the appliance



The surface might get damaged by some detergents or cleaning materials.

Do not use aggressive detergents, cleaning powders/creams or any sharp objects during cleaning.

Do not use harsh abrasive cleaners or sharp metal scrapers to clean the oven door glass since they can scratch the surface, which may result in shattering of the glass.

1. Remove all packaging materials.
2. Wipe the surfaces of the appliance with a damp cloth or sponge and dry with a cloth.

Initial heating



Smoke and smell may emit for a couple of hours during the initial operation. This is quite normal. Ensure that the room is well ventilated to remove the smoke and smell. Avoid directly inhaling the smoke and the smell that emits.

5 How to use the hob

General information about cooking



Never fill the pan with oil more than one third of it. Do not leave the hob unattended when heating oil. Overheated oils bring risk of fire. **Never attempt to extinguish a possible fire with water!** When oil catches fire, cover it with a fire blanket or damp cloth. Turn off the hob if it is safe to do so and call the fire department.

- Before frying foods, always dry them well and gently place into the hot oil. Ensure complete thawing of frozen foods before frying.
- Do not cover the vessel you use when heating oil.
- Place the pans and saucepans in a manner so that their handles are not over the hob to prevent heating of the handles. Do not place unbalanced and easily tilting vessels on the hob.
- Do not place empty vessels and saucepans on cooking zones that are switched on. They might get damaged.
- Operating a cooking zone without a vessel or saucepan on it will cause damage to the product. Turn off the cooking zones after the cooking is complete.
- As the surface of the product can be hot, do not put plastic and aluminum vessels on it. Clean any melted such materials on the surface immediately. Such vessels should not be used to keep foods either.
- Use flat bottomed saucepans or vessels only.
- Put appropriate amount of food in saucepans and pans. Thus, you will not have to make any unnecessary cleaning by preventing the dishes from overflowing. Do not put covers of saucepans or pans on cooking zones. Place the saucepans in a manner so that they are centered on the cooking zone. When you want to move the saucepan onto another cooking zone, lift and place it onto the cooking zone you want instead of sliding it.

Saucepan selection

- Glass ceramic surface is heatproof and is not affected by big temperature differences.

- Do not use the glass ceramic surface as a place of storage or as a cutting board.
- Use only the saucepans and pans with machined bottoms. Sharp edges create scratches on the surface.

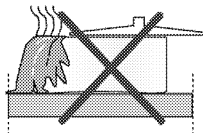

Spills may damage the glass ceramic surface and cause fire.

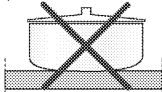

Do not use vessels with concave or convex bottoms.

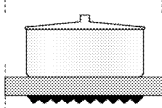

Use only the saucepans and pans with flat bottoms. They ensure easier heat transfer.

For induction hobs, use only vessels suitable for induction cooking.

Saucepan test

Use following methods to test whether your saucepan is compatible with the induction hob or not.

1. Your saucepan is compatible if its bottom holds magnet.
2. Your saucepan is compatible if "L" does not flash when you place your saucepan on cooking zone and start the hob.

You can use steel, teflon or aluminium saucepans with special magnetic bottom that contains labels or warnings indicating that the saucepan is compatible with induction cooking. Glass and ceramic vessels, pots and the stainless steel vessels with non-magnetic aluminium bottom should not be used.

Saucepan recognition-focusing system

In induction cooking, only the area covered by the vessel on the relevant cooking zone is energised. The vessel's bottom is recognised by the system and only this area is heated automatically. Cooking stops if the cooking vessel is lifted from the cooking zone during cooking. Selected cooking zone and "L" symbol flashes alternately.

Safe use

Do not select high heating levels when you will use a non-sticking (teflon) saucepan with no oil or with very little oil.

Do not put metal items such as forks, knives or saucepan covers onto your hob since they can get heated.

Never use aluminium foil for cooking. Never place food items wrapped with aluminium foil onto the cooking zone.

i If there is an oven under your hob and if it is running, sensors of the hob can decrease the cooking level or turn off the oven.

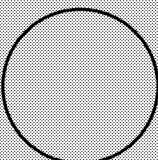
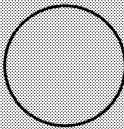

i When the hob is running, keep items with magnetic properties such as credit cards or cassettes away from the hob.

Selecting cooking zone suitable to the vessel

Normal cooking zone Ø 20 cm	Small cooking zone Ø 16 cm
	
<p>Normal cooking zone</p> <ul style="list-style-type: none"> Automatically fits to the saucepan. Distributes the power ideally. Provides perfect heat distribution. Used for all kinds of cookings. 	<p>Small cooking zone</p> <ul style="list-style-type: none"> Used for slow cookings (sauces, creams) Used to prepare small portions or portions based on number of persons.

Using the hobs

⚠ DANGER:
Do not allow any object to drop on the hob. Even small objects such as a saltshaker may damage the hob.
Do not use cracked hobs. Water may leak through these cracks and cause short circuit. In case of any kind of damage on the surface (eg., visible cracks), switch off the product immediately to minimize the risk of electric shock.

 Front Left Cooking Zone Selection key
 Rear Left Cooking Zone Selection key

i Graphics and figures are for informational purposes only. Actual displays and functions may vary according to the model of your hob.



i This product is controlled with a touch control panel. Each operation you make on your touch control panel will be confirmed by an audible signal.

i Always keep the control panel clean and dry. Having damp and soiled surface may cause problems in the functions.

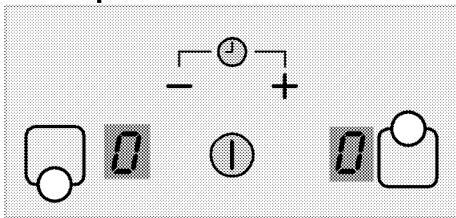
Control panel



Specifications

-  On / Off key
-  Temperature setting/Increasing timer
-  Temperature setting/Decreasing timer

Turning on the hob

1. Touch the "Ⓜ" key on the control panel. On all cooking zone displays, "0" icon appears and decimal points flash on lower right corner of this icon.

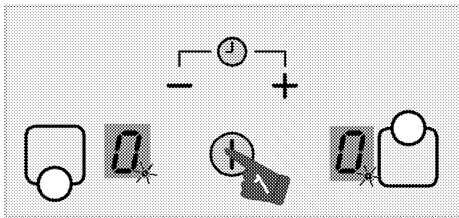

i If no operation is performed within 20 seconds, the hob will automatically return to Standby mode.

Turning off the hob

1. Touch the "0" key on the control panel. The hob will turn off and return to Standby mode.

i If "H" symbol appears on the cooking zone display when the hob is turned off, this indicates that the cooking zone is still hot. Do not touch cooking zones.

Residual heat indicator

"H" symbol that appears on the cooking zone display indicates that the hob is still hot and may be used to keep a small amount of food warm. The symbol will disappear when the cooking zone cools down or when it is activated.

i When power is cut off, residual heat indicator will not light up and does not warn the user against hot cooking zones.

Turning on the cooking zones

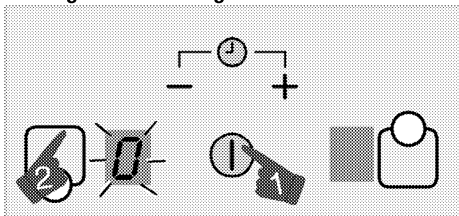

1. Touch "0" key to turn on the hob.
2. Touch the selection key of the cooking zone you want to turn on.

"0" symbol appears on the cooking zone display and the related display illuminates more brightly.

i If no operation is performed within 20 seconds, the hob will automatically return to Standby mode.

Setting the temperature level

Touch "+" or "-" keys to set the temperature level between "1" and "9" or "9" and "1".

Turning off the cooking zones:

A cooking zone can be turned off in 2 different ways:

1. **By dropping the temperature level to "0"**
You can turn the cooking zone off by dropping the temperature adjustment to "0" level.
2. **By using the turning off through the timer option for the desired cooking zone**
When the time is over, the timer will turn off the cooking zone assigned to it. "0" or "00" will appear on all displays.
When the time is over, an audible alarm will sound. Touch any key on the control panel to silence the audible alarm.

High Power (Booster)

Booster is a function which facilitates cooking. All cooking zones indicated with "P" symbol in the Technical Specifications table are equipped with Booster function.

Turning on High Power (Booster):

1. Touch "0" key to turn on the hob.
2. Touch the selection key of the cooking zone you want to turn on.
3. Touch "+" or "-" and firstly reach level "9".

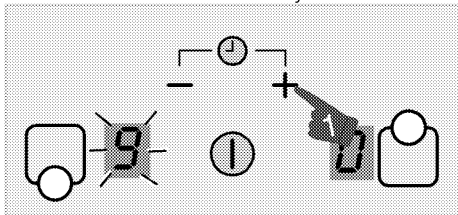

4. When the cooking zone is on level "9", touch "+" once to change cooking zone's temperature to "P".

Turning off High Power (Booster):

- To disable the Booster function, touch "-" and set the temperature to level "9". Cooking zone goes out of booster and continues to operate at level "9".
- You can decrease the temperature level by touching "-" or you can switch off the cooking zone completely by decreasing the temperature level to "0".

i High Power (Booster) operate for 5 minutes, then the temperature drops to the 9th level.

Child Lock

You can protect the hob by child lock to prevent children from changing hob functions.

i Child lock can be activated within 10 seconds after the hob is switched on. It cannot be activated after 10 seconds.

Activating the Child Lock

1. Touch "1" key to turn on the hob.

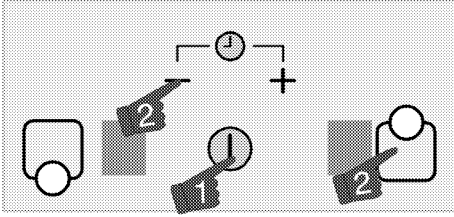

2. Touch "—" and "0" keys simultaneously.
Then touch "0" key again to activate the child lock.

Child lock function will be activated.

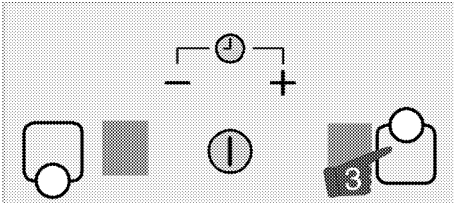

i If any key is pressed when the child lock is active, "L" symbol will appear on cooking zone displays.

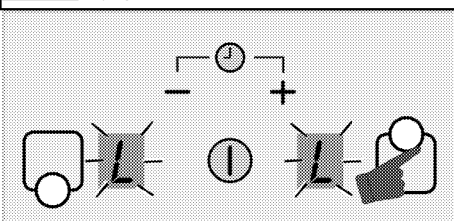

Deactivating child lock temporarily

1. When the child lock is active, touch "—" and "0" keys simultaneously.

» Child lock will be deactivated temporarily and "0" symbol will appear on all cooking zone displays.

i If the hob is turned off and on in this condition, child lock will be still active.

Deactivating child lock permanently

1. When the child lock is active, touch "1" key to switch on the hob.

2. Within 10 seconds, touch "—" and "0" keys simultaneously. Then, touch "—" key again.
» Child lock will be deactivated permanently and "0" symbol will appear on all cooking zone displays.

Timer function

This function facilitates cooking for you. It will not be necessary to attend the oven for the whole cooking period. Cooking zone will be turned off automatically at the end of the time you have selected.

Activating the timer

1. Touch "1" key to turn on the hob.
2. Select the desired cooking zone by touching the cooking zone selection keys.

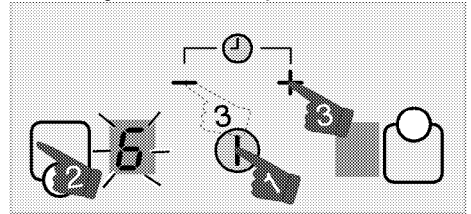

3. Touch "+" or "-" keys to set the desired temperature level.

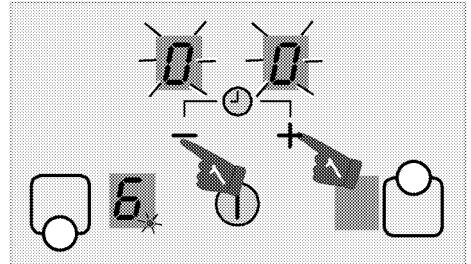

4. Touch "+" and "—" keys simultaneously to activate the timer.

"00" symbol will illuminate on timer display and decimal point will appear on the selected cooking zone display.

i Right rear and left rear cooking zone displays serve as timer display when the timer is active.

5. Touch "+" or "—" keys to set the desired time.

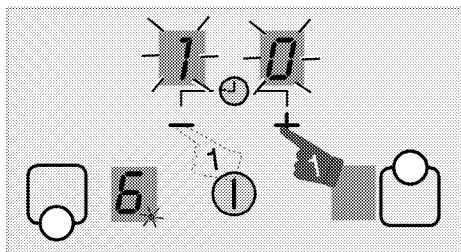

i Repeat the above procedures for the other cooking zones for which you wish to set the timer.

i Timer cannot be adjusted unless the cooking zone and the temperature value for the cooking zone are selected.

i When the cooking zone for which a timer was set is selected, you can see the remaining time by touching "+" and "-" keys simultaneously.

i On the display of the cooking zones whose timer is activated, a dot shaped light will illuminate.

Using the timer as an alarm function (Egg-timer)

With this function, it is possible to setting the timer independently from cooking zone.

1. Touch "1" key to turn on the hob.
2. Touch "+" and "-" keys simultaneously to activate the timer.
3. Touch "+" and "-" keys simultaneously to activate the timer.

"00" symbol will be displayed by a blinking of both decimal dots in the timer displays.

i Right rear and left rear cooking zone displays serve as timer display when the timer is active.

4. Touch "+" or "-" keys to set the desired time.

i If no Timer value is selected you can start at 30 minutes by pressing "-" key.

Deactivating the timer

Once the set time is over, the hob will automatically turn off and give an audible warning. Press any key to silence the audio warning.

Turning off the timers earlier

If you turn off the timer earlier, the hob will carry on operating at the set temperature until it is turned off.

1. Select the cooking zone you want to turn off.

2. Touch "+" and "-" keys simultaneously to activate the timer.
3. Until "00" appears on the timer screen, touch "-" to set the value to "00".

Dot shaped light on the relevant cooking zone display and the timer display itself turns off **completely** after having flashed for a certain period of time and the timer is cancelled.

Using induction cooking zones safely and efficiently

Operating principles: Induction hob heats directly the cooking vessel as a feature of its operating principles. Therefore, it has various advantages when compared to other hob types. It operates more efficiently and the hob surface does not heat up.

Induction hob is equipped with superior safety systems that will provide you maximum usage safety.

i Your hob can be equipped with induction cooking zones with a diameter of 160, 200 and 250 mm depending on the model. With induction feature, each cooking zone detects each vessel placed on them. Energy builds up only where the vessel contacts with the cooking zone and thus, minimum energy consumption is achieved.

Overheating protection

Your hob is equipped with some sensors ensuring protection against overheating. Following may be observed in case of overheating:

- Active cooking zone may be turned off.
- Selected level may drop. However, this condition cannot be seen on the indicator.
- E2 error might be given.

Overflow safety system

Your hob is equipped with overflow safety system. If there is any overflow that spills onto the control panel, system will give error and the hob will be automatically turned off.

Precise power setting

Induction hob reacts to commands immediately as a feature of its operating principles. It changes the power settings very fast. Thus, you can prevent a cooking pot (containing water, milk and etc.) from overflowing even if it was just about to overflow.

Operating noisy

Some noises may arise from the induction hob. These sounds are normal and a part of induction cooking.



- Noise becomes prominent in high temperature levels.

- Alloy of the saucepan can cause noise.
- In low levels, a regular on/off sound can be heard because of the operating principles.
- Noise can be heard if an empty saucepan is heated. When you put water or food in it, this sound will clear away.
- The noise of the fan that cools electric system can be heard.

Error messages

Table-2: Error codes and error sources

Cause of error	Indicator	Display
Overheat error	"E2" symbol flashes	Relevant cooking zone display
Hob overheated	"H" symbol flashes	Cooking zone display
Mains errors	"E6" symbol flashes	Cooking zone display
Sensor failure	"E9" symbol flashes	Relevant cooking zone display

	For further information about error messages that may appear on the touch control panel, see Table-2.
	If the surface of the touch control panel is exposed to intense vapor, entire control system may become deactivated and give error signal.
	Keep the surface of the touch control panel clean. Erroneous operation may be observed.

6 Maintenance and care

General information

Service life of the product will extend and the possibility of problems will decrease if the product is cleaned at regular intervals.



DANGER:

Disconnect the product from mains supply before starting maintenance and cleaning works.
There is the risk of electric shock!



DANGER:

Allow the product to cool down before you clean it.
Hot surfaces may cause burns!

- Clean the product thoroughly after each use. In this way it will be possible to remove cooking residues more easily, thus avoiding these from burning the next time the appliance is used.
- No special cleaning agents are required for cleaning the product. Use warm water with washing liquid, a soft cloth or sponge to clean the product and wipe it with a dry cloth.
- Always ensure any excess liquid is thoroughly wiped off after cleaning and any spillage is immediately wiped dry.
- Do not use cleaning agents that contain acid or chloride to clean the stainless or inox surfaces and the handle. Use a soft cloth with a liquid detergent (not abrasive) to wipe those parts clean, paying attention to sweep in one direction.



The surface might get damaged by some detergents or cleaning materials.

Do not use aggressive detergents, cleaning powders/creams or any sharp objects during cleaning.

Do not use harsh abrasive cleaners or sharp metal scrapers to clean the oven door glass since they can scratch the surface, which may result in shattering of the glass.



Do not use steam cleaners to clean the appliance as this may cause an electric shock.

Cleaning the hob

Glass ceramic surfaces

Wipe the glass ceramic surface using a piece of cloth dampened with cold water in a manner as not to leave any cleaning agent on it. Dry with a soft and dry cloth. Residues may cause damage on the glass ceramic surface when using the hob for the next time.

Dried residues on the glass ceramic surface should under no circumstances be scraped with hook blades, steel wool or similar tools.

Remove calcium stains (yellow stains) by a small amount of lime remover such as vinegar or lemon juice. You can also use suitable commercially available products.

If the surface is heavily soiled, apply the cleaning agent on a sponge and wait until it is absorbed well. Then, clean the surface of the hob with a damp cloth.



Sugar-based foods such as thick cream and syrup must be cleaned promptly without waiting the surface to cool down. Otherwise, glass ceramic surface may be damaged permanently.

Slight color fading may occur on coatings or other surfaces in time. This will not affect operation of the product.

Color fading and stains on the glass ceramic surface is a normal condition, and not a defect.

7 Troubleshooting

Product emits metal noises while heating and cooling.

- When the metal parts are heated, they may expand and cause noise. >>> *This is not a fault.*

Product does not operate.

- The mains fuse is defective or has tripped. >>> *Check fuses in the fuse box. If necessary, replace or reset them.*
- Product is not plugged into the (grounded) socket. >>> *Check the plug connection.*
- If the display does not light up when you switch the hob on again. >>> *Disconnect the appliance at the circuit breaker. Wait 20 seconds and then reconnect it.*
- Overheat protection is active. >>> *Allow your hob to cool down.*
- The cooking pot is not suitable. >>> *Check your pot.*

“H” symbol appears on the cooking zone display.

- You have not placed the pot on the active cooking zone. >>> *Check if there is a pot on the cooking zone.*
- Your pot is not compatible with induction cooking. >>> *Check if your cooking pot is compatible with induction hob.*
- The cooking pot is not centered properly or the bottom surface of the pot is not wide enough for the cooking zone. >>> *Choose a pot wide enough and center the pot on the cooking zone properly.*
- Cooking pot or cooking zone is overheated. >>> *Allow them to cool down.*

Selected cooking zone suddenly turns off during operation.

- Cooking time for the selected cooking zone may be over. >>> *You may set a new cooking time or finish cooking.*
- Overheat protection is active. >>> *Allow your hob to cool down.*
- An object may be covering the touch control panel. >>> *Remove the object on the panel.*

The pot does not get warm even if the cooking zone is on.

- Your pot is not compatible with induction cooking. >>> *Check if your cooking pot is compatible with induction hob.*
- The cooking pot is not centered properly or the bottom surface of the pot is not wide enough for the cooking zone. >>> *Choose a pot wide enough and center the pot on the cooking zone properly.*



Consult the Authorised Service Agent or technician with licence or the dealer where you have purchased the product if you can not remedy the trouble although you have implemented the instructions in this section. Never attempt to repair a defective product yourself.

Arcelik A.S.

Karaağaç Caddesi No:2-6 Sütlüce, 34445, Turkey

Made in TURKEY

Importer in Russia: «BEKO LLC»

Address: Selskaya street, 49, Fedorovskoe village, Pershinskoe rural settlement, Kirzhach district, Vladimir region, Russian Federation 601021

The manufacture date is included in the serial number of a product specified on rating label, which is located on a product, namely: first two figures of serial number indicate the year of manufacture, and last two – the month.

For example, "10- 100001-05" indicates that the product was produced in May, 2010.

You can ask for certification number from our Call Center 8-800-200-23-56 The manufacturer reserves the right for making changes in modification, design and specification of an electric device.

beko

Einbau-Kochfeld

Gebrauchsanleitung

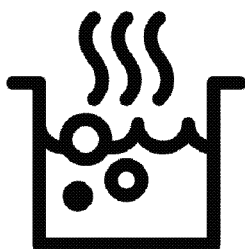

DE



RECYCLETES UND
RECYCELBARES PAPIER

Bitte zuerst diese Bedienungsanleitung lesen!

Sehr geehrte Kundin, sehr geehrter Kunde,
vielen Dank für den Kauf eines Beko-Produktes. Wir hoffen, dass dieses Produkt, das mit hochwertiger und hochmoderner Technologie hergestellt wurde, beste Ergebnisse erzielt. Daher bitte die gesamte Bedienungsanleitung und alle beiliegenden Dokumente aufmerksam durchlesen und zum zukünftigen Nachschlagen aufbewahren. Bei Weitergabe des Produktes auch die Bedienungsanleitung mit aushändigen. Alle Warnungen und Informationen in der Bedienungsanleitung einhalten.

Bitte beachten, dass diese Bedienungsanleitung für unterschiedliche Modelle geschrieben wurde. Unterschiede zwischen den verschiedenen Modellen werden natürlich in der Anleitung erwähnt.

Die Symbole

In dieser Anleitung verwenden wir folgende Symbole:

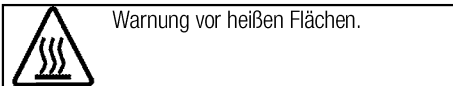
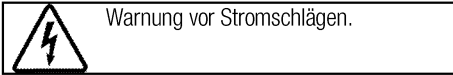
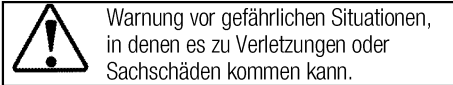

Arçelik A.Ş.
Karaağaç caddesi No:2-6
34445 Sülüce/Istanbul/TURKEY
Made in TURKEY

1 Wichtige Sicherheits- und Umwelthinweise **4**

Allgemeine Sicherheit.....	4
Elektrische Sicherheit.....	5
Produktsicherheit.....	5
Bestimmungsgemäße Verwendung.....	7
Sicherheit von Kindern.....	7
Informationen zur Entsorgung.....	8
Verpackungsmaterialien entsorgen.....	9
Transport.....	9

2 Allgemeine Informationen **10**

Geräteübersicht.....	10
Technische Daten.....	10

3 Installation **11**

Vor der Installation.....	11
Einbauen und Anschließen.....	11
Transport.....	14

4 Vorbereitungen **15**

Tipps zum Energiesparen.....	15
Erste Inbetriebnahme.....	15
Erstreinigung des Gerätes.....	15
Erstaufheizung.....	15

5 Bedienung Kochfeld **16**

Allgemeine Hinweise zum Kochen.....	16
Kochfeld verwenden.....	17
Bedienfeld.....	17

6 Reinigung und Wartung **22**

Allgemeine Hinweise.....	22
Kochfeld reinigen.....	22

7 Problemlösungen **23**

1 Wichtige Sicherheits- und Umwelthinweise

Dieser Abschnitt enthält Hinweise, die für die Sicherheit des Benutzers und anderer Personen unerlässlich sind. Diese Hinweise müssen beachtet werden, damit es nicht zu Verletzungen oder Sachschäden kommt.

Bei Nichteinhaltung dieser Anweisungen erlöschen sämtliche Garantieansprüche.

Allgemeine Sicherheit

- Dieses Gerät darf von Kindern (ab acht Jahren) oder Personen bedient werden, die unter körperlichen, sensorischen oder geistigen Einschränkungen leiden oder denen es an der nötigen Erfahrung und Wissen im Umgang mit solchen Geräten mangelt, wenn solche Personen beaufsichtigt werden und, zuvor gründlich mit der sicheren Bedienung des Gerätes vertraut gemacht wurden und sich der damit verbundenen Gefahren voll und ganz bewusst sind. Kinder dürfen nicht mit dem Gerät spielen. Reinigungs- und Wartungsarbeiten dürfen von Kindern nicht ohne Aufsicht eines Erwachsenen durchgeführt werden.
- Das Gerät darf nicht von Personen genutzt werden, die unter körperlichen oder geistigen Einschränkungen leiden oder denen es an der nötigen Erfahrung im Umgang mit solchen Geräten mangelt. Ausnahmen sind nur dann möglich, wenn solche Personen beaufsichtigt werden oder gründlich über den richtigen Umgang mit dem Gerät aufgeklärt wurden. Dies gilt natürlich auch für Kinder. Kinder müssen stets beaufsichtigt werden, damit sie nicht mit dem Gerät spielen.
- Falls das Produkt an jemand anderen zur persönlichen oder Secondhand-Benutzung übergeben wird, sollten Bedienungsanleitung, Produktetiketten und andere relevante Dokumente und Teile ebenfalls übergeben werden.
- Installation und Reparaturen müssen grundsätzlich vom autorisierten Kundendienst ausgeführt werden. Der Hersteller haftet nicht für Schäden, die durch den Eingriff nicht autorisierter Personen entstehen; zudem kann dadurch die Garantie erlöschen. Vor der Installation aufmerksam alle Anweisungen lesen.
- Gerät nicht nutzen, falls es nicht ordnungsgemäß funktioniert oder

sichtbare Beschädigungen aufweist.

- Nach jeder Benutzung prüfen, ob die Funktionsknöpfe des Produktes ausgeschaltet sind.

Elektrische Sicherheit

- Falls das Produkt einen Fehler aufweist, sollte es bis zur Reparatur durch einen autorisierten Kundendienstmitarbeiter nicht in Betrieb genommen werden. Es besteht Stromschlaggefahr!
- Schließen Sie das Produkt nur an eine geerdete Steckdose an, deren Spannung und Schutz den Angaben unter „Technische Daten“ entsprechen. Lassen Sie durch einen qualifizierten Elektriker eine Erdung vornehmen. Unser Unternehmen haftet nicht für Probleme, die durch ein nicht entsprechend den örtlichen Richtlinien geerdetes Produkt entstehen.
- Reinigen Sie das Produkt niemals, indem Sie Wasser darauf verteilen oder schütten! Es besteht Stromschlaggefahr!
- Das Produkt darf während Installation, Wartung, Reinigung und Reparatur nicht an eine Steckdose angeschlossen sein.
- Falls das Netzkabel des Produktes beschädigt ist, muss es zur Vermeidung von Gefahren vom

Hersteller, einem Kundendienstmitarbeiter oder vergleichbar qualifizierten Personen ausgetauscht werden.

- Das Gerät muss so installiert sein, dass es vollständig vom Netzwerk getrennt werden kann. Die Trennung muss entsprechend den Baurichtlinien entweder durch einen Netzstecker oder einen in der festen elektrischen Installation eingebauten Schalter ermöglicht werden.
- Jegliche Arbeiten an elektrischen Geräten und Systemen sollten von autorisierten und qualifizierten Personen ausgeführt werden.
- Schalten Sie das Gerät bei Schäden aus, unterbrechen Sie die entsprechende Stromversorgung. Schalten Sie dazu die Sicherungen im Haus ab.
- Stellen Sie sicher, dass die Sicherungsangaben mit dem Produkt kompatibel sind.

Produktsicherheit

- **WARNUNG:** Das Gerät und seine zugänglichen Teile werden während des Betriebs heiß. Keine Heizelemente berühren. Kinder unter 8 Jahren fernhalten, sofern nicht kontinuierlich beaufsichtigt.
- Produkt niemals nutzen, wenn Urteilsvermögen oder Koordination durch Alkohol

- und/oder Drogen beeinträchtigt sind.
- Bei alkoholischen Getränken in den Gerichten entsprechend vorsichtig sein. Alkohol verdampft bei hohen Temperaturen und kann durch Entzünden bei Kontakt mit heißen Oberflächen Feuer verursachen.
 - Keine brennbaren Materialien in der Nähe des Produktes aufstellen, da die Seiten während des Gebrauchs heiß werden können.
 - Darauf achten, dass keine Belüftungsschlitze blockiert werden.
 - Zur Reinigung des Gerätes keine Dampfreiniger verwenden; andernfalls besteht Stromschlaggefahr.
 - **WARNUNG:** Unbeaufsichtigtes Garen auf einem Kochfeld mit Fett oder Öl kann gefährlich sein und Brände verursachen. Niemals versuchen, ein Feuer mit Wasser zu löschen; stattdessen das Gerät abschalten und Flammen z. B. mit einem Deckel oder einer Feuerlöschdecke abdecken.
 - **VORSICHT:** Das Gerät muss beim Kochen im Auge behalten werden. Auch bei kurzen Zubereitungen muss das Gerät ständig im Auge behalten werden.
 - **WARNUNG:** Brandgefahr: Keine Gegenstände auf den Kochoberflächen aufbewahren.
 - **WARNUNG:** Falls die Oberfläche gesprungen ist, Gerät zur Vermeidung möglicher Stromschlaggefahr abschalten.
 - Falls das Glas der Herdplatte springt: Schalten Sie umgehend alle Brenner und elektrischen Heizelemente aus und trennen Sie das Gerät von der Stromversorgung. Geräteoberfläche nicht berühren! Gerät nicht benutzen.
 - Kochfeld nach dem Einsatz über den Regler abschalten und nicht auf Kochgeschirrdetektor verlassen.
 - Metallische Objekte, wie Messer, Gabeln, Löffel und Deckel, sollten nicht auf dem Kochfeld abgelegt werden, da sie heiß werden können.
 - Das Gerät darf nicht über externe Timer oder separate Fernsteuerungssysteme betrieben werden.
 - Dampfdruck, der aufgrund von Feuchtigkeit an der Kochfeldoberfläche oder an der Unterseite des Kochgeschirrs entsteht, kann dazu führen, dass sich das Kochgeschirr bewegt. Daher muss sichergestellt werden, dass Kochfeldoberfläche und

Unterseite des Kochgeschirrs immer trocken sind.

- Kochfelder sind mit Induktionstechnologie ausgestattet. Das Induktionskochfeld, das sowohl Zeit- als auch Kosteneinsparungen bedeutet, muss mit zum Induktionskochen geeignetem Kochgeschirr verwendet werden; andernfalls funktionieren die Kochfelder nicht. Siehe. *Allgemeine Hinweise zum Kochen, Seite 16*, Kochgeschirrauswahl.
- Da Induktionskochfelder ein magnetisches Feld erzeugen, können sie für Menschen, die Geräte wie Insulinpumpen oder Herzschrittmacher verwenden, gefährlich sein.
- **WARNUNG:** Verwenden Sie nur Kochfeldschutzabdeckungen, die vom Hersteller des Gerätes entwickelt wurden oder vom Gerätehersteller in der Anleitung als geeignet angegeben sind, bzw. die mit dem Gerät gelieferten Kochfeldschutzabdeckungen. Die Nutzung nicht geeigneter Schutzabdeckungen kann Unfälle verursachen.

Brandschutzvorkehrungen des Produktes:

- Sicherstellen, dass die elektrische Verbindung richtig in die

Steckdose eingesteckt ist und keine Funken erzeugt.

- Keine beschädigten oder abgeschnittenen Kabel bzw. Verlängerungskabel verwenden; nur das Originalkabel einsetzen.
- Beim Anschließen des Produktes sicherstellen, dass sich keine Flüssigkeit oder Feuchtigkeit an der elektrischen Verbindung befindet.

Bestimmungsgemäße Verwendung

- Dieses Gerät wurde für den reinen Hausgebrauch entwickelt. Eine gewerbliche Nutzung ist nicht zulässig.
- **VORSICHT:** Dieses Gerät dient ausschließlich der Zubereitung von Speisen. Es darf nicht zu anderen Zwecken eingesetzt werden.
- Der Hersteller haftet nicht für Schäden, die durch unsachgemäßen Gebrauch oder falsche Bedienung verursacht werden.

Sicherheit von Kindern

- **WARNUNG:** Verschiedene Teile des Gerätes werden während des Gebrauchs heiß. Daher kleine Kinder vom Gerät fernhalten.
- Verpackungsmaterialien können eine Gefahr für Kinder darstellen. Sämtliche Verpackungsmaterialien an einem sicheren Ort und außerhalb der

Reichweite von Kindern aufbewahren.

- Elektrische Produkte können eine Gefahr für Kinder darstellen. Kinder im Betrieb daher unbedingt vom Gerät fernhalten. Kinder nicht mit dem Gerät spielen lassen.
- Keine Gegenstände auf das Gerät stellen, die Kinder erreichen können.

Informationen zur Entsorgung Ihre Pflichten als Endnutzer



Dieses Elektro- bzw. Elektronikgerät ist mit einer durchgestrichenen Abfalltonne auf Rädern gekennzeichnet.

Das Gerät darf deshalb nur getrennt vom unsortierten Siedlungsabfall gesammelt und zurückgenommen werden. Es darf somit nicht in den Hausmüll gegeben werden. Das Gerät kann z.B. bei einer kommunalen Sammelstelle oder ggf. bei einem Vertreiber (siehe unten zu deren Rücknahmepflichten in Deutschland) abgegeben werden.

Das gilt auch für alle Bauteile, Unterbaugruppen und Verbrauchsmaterialien des zu entsorgenden Altgeräts. Bevor das Altgerät entsorgt werden darf, müssen alle Altbatterien und Altkumulatoren vom Altgerät getrennt werden, die nicht vom Altgerät umschlossen sind. Das gleiche gilt für Lampen, die zerstörungsfrei aus dem Altgerät entnommen werden können. Der Endnutzer ist zudem selbst dafür verantwortlich, personenbezogene Daten auf dem Altgerät zu löschen.

Hinweise zum Recycling



Helfen Sie mit, alle Materialien zu recyceln, die mit diesem Symbol gekennzeichnet sind.

Entsorgen Sie solche Materialien, insbesondere Verpackungen, nicht im Hausmüll, sondern über die bereitgestellten Recyclingbehälter oder die entsprechenden örtlichen Sammelsysteme. Recyceln Sie zum Umwelt- und Gesundheitsschutz elektrische und elektronische Geräte.

Rücknahmepflichten der Vertreiber

Wer auf mindestens 400 m² Verkaufsfläche Elektro- und Elektronikgeräte vertreibt oder diese gewerblich an Endnutzer abgibt, ist verpflichtet, bei Abgabe eines neuen Gerätes, ein Altgerät des Endnutzers der gleichen Geräteart, das im Wesentlichen die gleichen Funktionen wie das neue Gerät erfüllt, am Ort der Abgabe oder in unmittelbarer Nähe, unentgeltlich zurückzunehmen. Das gilt auch für Vertreiber von Lebensmitteln mit einer Gesamtverkaufsfläche von mindestens 800 m², die mehrmals im Kalenderjahr oder dauerhaft Elektro- und Elektronikgeräte anbieten und auf dem Markt bereitstellen. Solche Vertreiber müssen zudem auf Verlangen des Endnutzers Altgeräte, die in keiner äußeren Abmessung größer als 25 cm sind, (kleine Elektrogeräte) im Einzelhandelsgeschäft oder in unmittelbarer Nähe hierzu unentgeltlich zurückzunehmen; die Rücknahme darf in diesem Fall nicht an den Kauf eines Elektro- oder Elektronikgerätes verknüpft, kann aber auf drei Altgeräte pro Geräteart beschränkt werden. Ort der Abgabe ist auch der private Haushalt, wenn das neue Elektro- oder Elektronikgerät dorthin geliefert wird; in diesem Fall ist die Abholung des Altgerätes für den Endnutzer kostenlos. Die vorstehenden Pflichten gelten auch für den

Vertrieb unter Verwendung von Fernkommunikationsmitteln, wenn die Vertreiber Lager- und Versandflächen für Elektro- und Elektronikgeräte bzw. Gesamtlager und Versandflächen für Lebensmittel beinhalten, die den oben genannten Verkaufsflächen entsprechen. Die unentgeltliche Abholung von Elektro- und Elektronikgeräten ist dann aber auf Wärmeüberträger (z.B. Kühlschrank), Bildschirme, Monitore und Geräte, die Bildschirme mit einer Oberfläche von mehr als 100 cm² enthalten und Geräte beschränkt, bei denen mindestens eine der äußeren Abmessungen mehr als 50 cm beträgt. Für alle übrigen Elektro- und Elektronikgeräte muss der Vertreiber geeignete Rückgabemöglichkeiten in zumutbarer Entfernung zum jeweiligen Endnutzer gewährleisten; das gilt auch für kleine Elektrogeräte (s.o.), die der Endnutzer zurückgeben möchte, ohne ein neues Gerät zu erwerben.

Einhaltung von RoHS-Vorgaben:

Das von Ihnen erworbene Produkt erfüllt die Vorgaben der EU-RoHS Richtlinie (2011/65/EU). Es enthält keine in der Richtlinie angegebenen gefährlichen und unzulässigen Materialien.

Verpackungsmaterialien entsorgen

- Die Verpackung des Gerätes besteht aus wiederverwertbaren Materialien. Entsorgen Sie diese vorschriftsgemäß und entsprechend sortiert. Entsorgen Sie solche Materialien nicht mit dem normalen Hausmüll.

Transport

- Bewahren Sie den Originalkarton auf, falls Sie das Gerät künftig transportieren müssen. Halten Sie sich an die Hinweise auf dem Karton. Falls Sie den Originalkarton nicht mehr besitzen sollten, verpacken Sie das Gerät in Luftpolsterfolie oder starken Karton, anschließend gut mit Klebeband sichern.



Überprüfen Sie das Gerät nach dem Transport genau, überzeugen Sie sich davon, dass es nicht zu Beschädigungen gekommen ist.

2 Allgemeine Informationen

Geräteübersicht

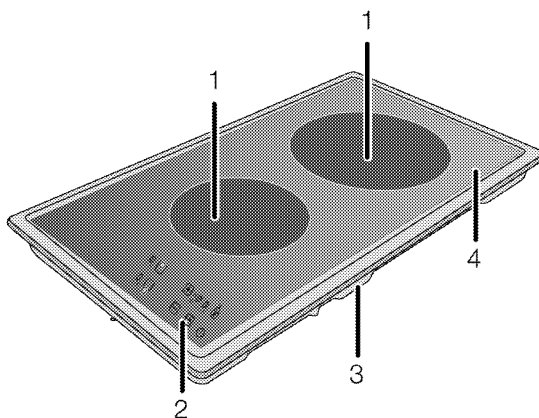

- 1 Induktionskochplatte
- 2 Bedienfeld

- 3 Basisabdeckung
- 4 Glaskeramikkochfeld

Technische Daten

Spannung/Frequenz	220-240 V 50 Hz
Leistungsaufnahme gesamt	max. 3600 W
Kabeltyp/Kabelquerschnitt	MinimumH05V2V2-F 3 x 1,5 mm ²
Außenabmessungen (Höhe/Breite/Tiefe)	75 mm/288 mm/510 mm
Einbaumaße (Breite/Tiefe)	268 mm/490 mm
Kochzonen	
Hinten	Induktionskochplatte
Abmessungen	200 mm
Leistung	2000/3000 W (P)
Vorne	Induktionskochplatte
Abmessungen	160 mm
Leistung	1400 W



Im Zuge der Qualitätsverbesserung können sich technische Daten ohne Vorankündigung ändern.



Die Abbildungen in dieser Anleitung dienen lediglich der Veranschaulichung und können etwas vom tatsächlichen Aussehen des Gerätes abweichen.



Angaben am Produkt oder in der begleitenden Dokumentation wurden unter Laborbedingungen unter Berücksichtigung der zutreffenden Richtlinien ermittelt. Solche Werte können je nach Einsatzumgebung und Nutzungsweise des Gerätes abweichen.

3 Installation

Gerät vom nächstgelegenen autorisierten Kundendienst gemäß gültigen Bestimmungen installieren lassen. Andernfalls erlischt die Garantie. Der Hersteller haftet nicht für Schäden, die durch Aktivitäten nicht autorisierter Personen entstehen; zudem kann dadurch die Garantie erlöschen.



Die Vorbereitung des Aufstellungsortes und der elektrischen Anschlüsse sind Sache des Kunden.



GEFAHR:

Die Installation des Gerätes muss in Übereinstimmung mit sämtlichen zutreffenden Vorschriften zur Elektroinstallation erfolgen.



GEFAHR:

Gerät vor der Installation auf eventuelle, sichtbare Defekte untersuchen. Falls Defekte vorliegen, darf das Gerät nicht installiert werden.

Beschädigte Geräte müssen grundsätzlich als Sicherheitsrisiko betrachtet werden.

Vor der Installation

Das Kochfeld ist für den Einbau in eine handelsübliche Küchenarbeitsplatte vorgesehen. Zwischen Gerät und angrenzenden Küchenwänden und -möbeln muss ein Sicherheitsabstand verbleiben. Siehe Abbildung auf der nächsten Seite (Angaben in mm).

- Das Kochfeld kann auch freistehend benutzt werden. Achten Sie auf einen minimalen Abstand von 750 mm oberhalb des Kochfeldes.
- Wenn eine Dunstabzugshaube über dem Herd installiert werden soll, beachten Sie die Anweisungen des Herstellers zur Installationshöhe (mindestens 650 mm Abstand).
- Verpackungsmaterial und Transportsicherungen entfernen.
- Oberflächen, Kunststoffbeläge und verwendete Kleber müssen hitzebeständig sein (bis mindestens 100 °C).
- Die Küchenarbeitsplatte muss waagrecht ausgerichtet und fixiert sein.
- Die Küchenarbeitsplatte entsprechend den Einbaumaßen ausschneiden.

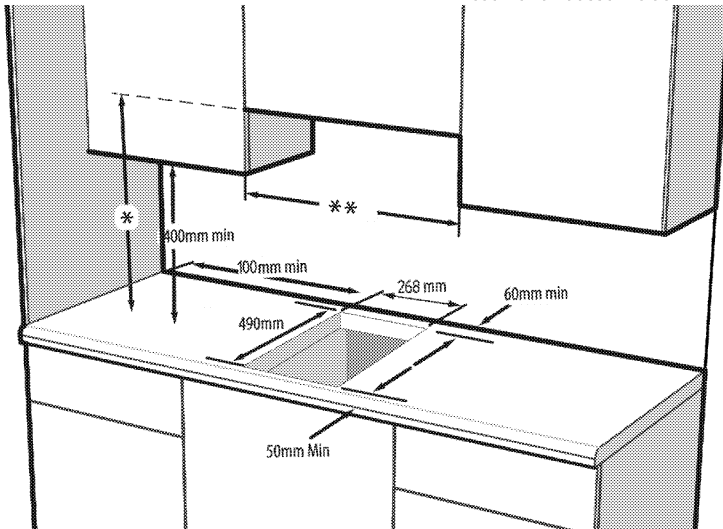

* Minimale Abzugshöhe gemäß Empfehlungen der zugehörigen Anleitung

** Minimaler Abstand zu Möbeln muss der Breite des Kochfeldes entsprechen

Vorschriften zur Gas- und Elektroinstallation erfolgen.



Installieren Sie das Kochfeld nicht in der Nähe von scharfen Ecken oder Kanten auf. Glaskeramik kann bei unsachgemäßer Handhabung brechen!

Einbauen und Anschließen

- Die Installation des Gerätes muss in Übereinstimmung mit sämtlichen zutreffenden

Elektrischer Anschluss

Schließen Sie das Gerät an eine geerdete Schutzkontaktsteckdose/Leitung an, die mit einem Miniatur-Leistungtrennschalter passender Kapazität gemäß der „Technische Daten“-Tabelle abgesichert wird. Lassen Sie durch einen qualifizierten Elektriker eine Erdung vornehmen, egal ob Sie das Produkt mit oder ohne Transformator verwenden. Der Hersteller haftet nicht bei Schäden, die durch den Einsatz des Gerätes ohne vorschriftsmäßige Erdung entstehen.



GEFAHR:

Das Gerät darf nur von einer autorisierten Fachkraft an das Stromnetz angeschlossen werden.

Der Hersteller haftet nicht für Schäden, die durch Aktivitäten nicht autorisierter Dritter entstehen.



GEFAHR:

Das Netzkabel darf nicht eingeklemmt, geknickt oder gequetscht werden und darf nicht mit heißen Geräteteilen in Berührung kommen.

Beschädigte Netzkabel müssen durch einen zugelassenen Elektriker ausgetauscht werden. Andernfalls kann es zu Stromschlägen, Kurzschlüssen und Bränden kommen!

- Der Anschluss muss gemäß nationalen Richtlinien erfolgen.
- Der Netzstecker muss nach der Installation frei zugänglich bleiben, das Netzkabel darf jedoch nicht über das Gerät hinweg verlegt werden.
- Verwenden Sie nur Netzkabel, die den Angaben im Abschnitt „Technische Daten“ entsprechen.



GEFAHR:

Trennen Sie das Gerät vollständig von der Stromversorgung, bevor Sie mit der Elektroinstallation beginnen.

Es besteht Stromschlaggefahr!

Netzkabel anschließen



Beim Ausführen der Elektroinstallation müssen die nationalen/lokalen Elektroinstallationsregeln eingehalten und muss eine korrekte Steckdose und ein passender Stecker für den Ofen verwendet werden. Falls die Anschlusswerte des Geräts zu hoch für den Steckeranschluss sind, muss es ohne Steckverbindung mit direktem Kabelanschluss fest installiert werden.

1. Falls der Netzanschluss nicht vollständig getrennt werden kann, muss ein Trennschalter (Sicherung, Netzschalter oder dergleichen) mit mindestens 3



mm Kontaktabstand zwischengeschaltet werden. Die einschlägigen Installationsvorschriften (in Deutschland VDE 0100) sind dabei einzuhalten. Bei Nichtbeachtung kann es zu Betriebsstörungen und zum Erlöschen der Garantie kommen.

Wir empfehlen eine zusätzliche Absicherung mit einem Fehlerstromschutzschalter (FI-Schutzschalter).

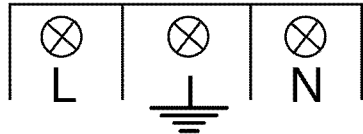
Netzanschluss am Gerät :



2. Bei Einphasenanschluss erfolgt der Anschluss der Kabel wie folgt:

- Braunes/Schwarzes Kabel = L (Phase)
 - Blaues/graues Kabel = N (Nullleiter)
 - Grünes/gelbes Kabel = (E)  (Erde)
- » oder
- Graues/Schwarzes Kabel = L (Phase)
 - Blaues/braunes Kabel = N (Nullleiter)
 - Grünes/gelbes Kabel = (E)  (Erde)

Gerät installieren

Wenn sich der Ofen darunter befindet:

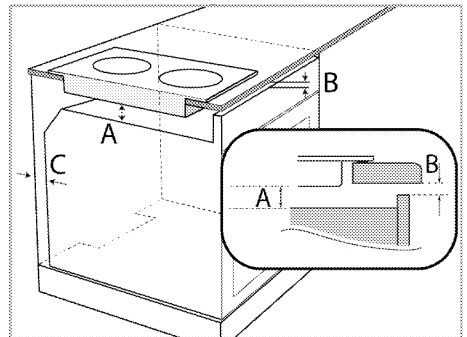

- A Minimum 15 mm
- B Minimum 5 mm
- C 20 mm

Wenn sich ein Brett darunter befindet:

Beachten Sie eine Belüftungsöffnung im hinteren Bereich des Möbels (vgl. nachstehende Abbildung).

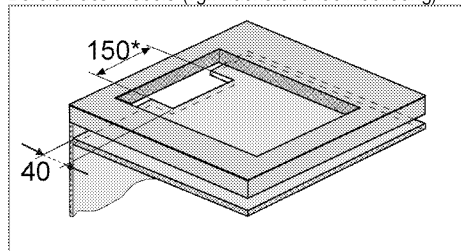

* Minimum

Platzieren Sie Ihr Induktionskochfeld während der Installation parallel zur Installationsfläche. Tragen Sie zudem die Dichtung auf die Teile des Kochfelds auf, welche die Arbeitsplatte berühren (vgl. nachstehende Beschreibung); dadurch verhindern Sie, dass Flüssigkeiten zwischen Produkt und Arbeitsplatte eindringen.

1. Bereiten Sie die Oberfläche der Arbeitsplatte wie abgebildet vor.
2. Drehen Sie das Kochfeld herum; platzieren Sie es auf einem flachen Untergrund.
3. Bringen Sie bei Installation des Kochfeldes wie abgebildet die mitgelieferte Dichtung rund um das Kochfeld an. Achten Sie darauf, einen Abstand von 1 bis 2 mm von der Innenseite des Glasaußenrandes einzuhalten.

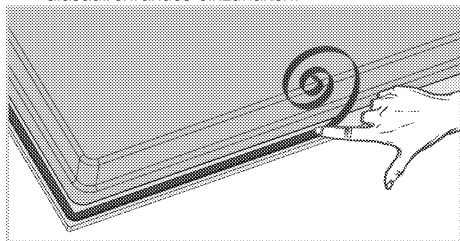

4. Zentrieren Sie das Produkt auf der Arbeitsplatte.
5. Fixieren Sie das Kochfeld durch die Aussparungen im Unterteil hindurch mit den Montageklappen.

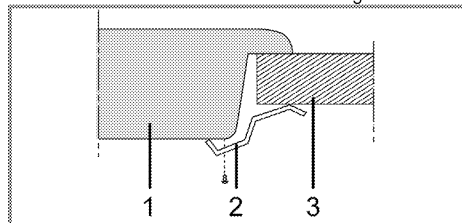

1 Kochfeld

- 2 Montageklammer
- 3 Arbeitsplatte



Beispiel: Wenn Sie die Unterseite des Produktes berühren können, da dieses über einer Schublade installiert ist, muss dieser Bereich mit einer Holzplatte abgedeckt werden.

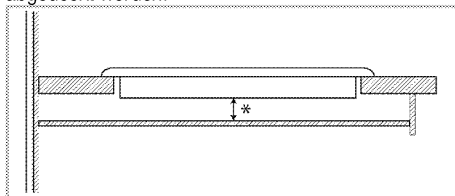

* Minimum 15 mm

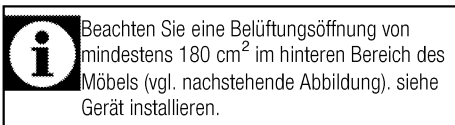

Rückansicht (Anschlussöffnungen)



Positionen der nachstehend abgebildeten Verbindungslöcher sind schematisch und können je nach Produktmodell variieren. Befestigen Sie sie entsprechend den Verbindungslöchern an Ihrem Produkt.

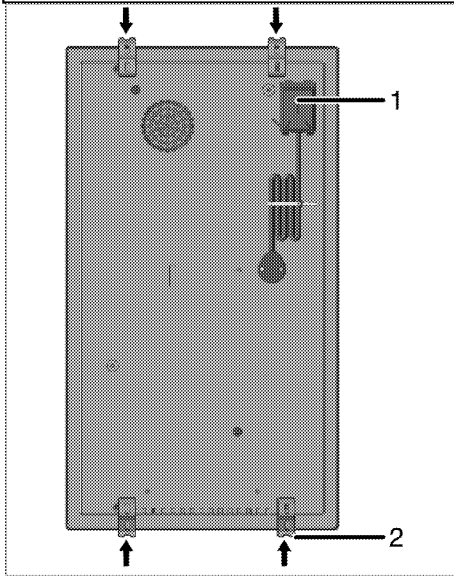

- 1 Anschlussblock
- 2 Montageklemme



GEFAHR:

Der Anschluss über mehrere Öffnungen sollte vermieden werden, da es unter Umständen zu Beschädigungen des Gas- und elektrischen Systems kommen kann.



GEFAHR:

Das Kochfeld enthält Komponenten, die mit Gas und Strom arbeiten. Aus diesem Grund darf das Kochfeld nur durch die Befestigungslöcher unter ausschließlicm Einsatz der mitgelieferten Befestigungselemente und Schrauben und entsprechend den Anweisungen in der Anleitung an der Arbeitsplatte befestigt werden. Andernfalls besteht eine Gefahr für Leib, Leben und Eigentum.

Endkontrolle

1. Betrieb des Geräts.
2. Prüfen Sie die Funktion.

Transport

- Bewahren Sie den Originalkarton auf, falls Sie das Gerät künftig transportieren müssen. Halten Sie sich an die Hinweise auf dem Karton. Falls Sie den Originalkarton nicht mehr besitzen sollten, verpacken Sie das Gerät in Luftpolsterfolie oder starken Karton, anschließend gut mit Klebeband sichern.



Überprüfen Sie das Gerät nach dem Transport genau, überzeugen Sie sich davon, dass es nicht zu Beschädigungen gekommen ist.

4 Vorbereitungen

Tipps zum Energiesparen

Mit den folgenden Hinweisen nutzen Sie Ihr Gerät umweltbewusst und energiesparend:

- Tauen Sie gefrorene Gerichte vor der Zubereitung auf.
- Kochen Sie mit Deckel. Beim Kochen ohne Deckel kann der Energieverbrauch auf das Vierfache ansteigen.
- Wählen Sie stets die zum Bodendurchmesser des Kochgeschirrs passende Kochstelle. Entscheiden Sie sich immer für Kochgeschirr in der passenden Größe. Größeres Kochgeschirr verbraucht mehr Energie.
- Achten Sie darauf, beim Kochen mit Elektroherden grundsätzlich Kochgeschirr mit flachem Boden zu verwenden. Kochgeschirr mit dickem Boden leitet die Wärme besser und speichert diese eine Weile. Auf diese Weise können Sie bis zu ein Drittel Energie einsparen.
- Die Größe des Kochgeschirrs muss grundsätzlich zur Kochzone passen. Der Boden des Kochgeschirrs darf nicht kleiner als die Kochstelle sein.

- Halten Sie das Kochfeld und den Boden des Kochgeschirrs sauber. Verschmutzungen verschlechtern die Wärmeübertragung zwischen Kochfeld und Kochgeschirrboden.

Erste Inbetriebnahme

Erstreinigung des Gerätes



Durch bestimmte Reinigungsmittel können die Oberflächen des Gerätes beschädigt werden. Verwenden Sie keine aggressiven Reinigungsmittel, keine Scheuermittel und keine scharfen oder spitzen Gegenstände bei der Reinigung.

1. Entfernen Sie sämtliches Verpackungsmaterial.
2. Geräteoberflächen mit einem feuchten Tuch oder Schwamm abwischen und mit einem Tuch trocknen.

Erstaufheizung



Bei der ersten Inbetriebnahme kann es über mehrere Stunden zu Rauch- und Geruchsentwicklung kommen. Dies ist völlig normal. Lüften Sie den Raum gut durch, damit Rauch und Gerüche schnell abziehen können. Atmen Sie die Dämpfe möglichst nicht ein.

5 Bedienung Kochfeld

Allgemeine Hinweise zum Kochen



Füllen Sie Kochgeschirr maximal bis zu einem Drittel mit Öl. Lassen Sie das Kochfeld niemals unbeaufsichtigt, wenn Sie mit heißem Öl arbeiten. Überhitzte Öle und Fette können Brände verursachen. **Versuchen Sie niemals, Fettbrände mit Wasser zu löschen!** Falls Öle oder Fette Feuer fangen, ersticken Sie die Flammen mit einer Löschdecke, notfalls mit einem leicht feuchten Tuch. Trennen Sie den Herd von der Stromversorgung, falls dies gefahrlos möglich ist. Rufen Sie die Feuerwehr.

- Vor dem Frittieren trocknen Sie die Lebensmittel gründlich und lassen sie langsam in das heiße Öl hinab. Achten Sie darauf, dass gefrorene Lebensmittel vor dem Frittieren restlos aufgetaut sind.
- Decken Sie das Kochgeschirr beim Frittieren nicht ab.
- Platzieren Sie das Kochgeschirr so auf dem Kochfeld, dass dessen Griffe oder Stiele nicht von anderen Kochstellen erhitzt werden. Stellen Sie keine Behälter auf das Kochfeld, die zum Kippen neigen.
- Stellen Sie kein leeres Kochgeschirr auf eingeschaltete Kochzonen. Es kann zu Beschädigungen kommen.
- Wenn Sie eine Kochzone verwenden, ohne Kochgeschirr darauf zu platzieren, verursacht dies Schäden am Gerät. Schalten Sie die Kochzonen nach dem Gebrauch aus.
- Da sich die Oberfläche des Gerätes erhitzt, legen Sie niemals Gegenstände aus Kunststoff oder Aluminium darauf ab. Entfernen Sie geschmolzene Rückstände solcher Materialien sofort von der Oberfläche. Übrigens sollten Lebensmittel grundsätzlich nicht in solchen Gefäßen gelagert werden.
- Verwenden Sie ausschließlich Kochgeschirr mit flachem Boden.
- Geben Sie die richtige Menge an Lebensmitteln in das jeweilige Kochgeschirr; nicht überfüllen. Dadurch ersparen Sie sich unnötige Reinigungsarbeit durch überlaufende Speisen. Legen Sie die Deckel des Kochgeschirrs nicht auf den Kochzonen ab.

Stellen Sie Kochgeschirr so auf das Kochfeld, dass es exakt in der Mitte der Kochzone steht. Wenn Sie Kochgeschirr von einer Kochzone zur nächsten bewegen möchten, heben Sie das Kochgeschirr an, anstatt es über das Kochfeld zu schieben, da es ansonsten zu Schäden der Glaskeramik kommt.

Kochgeschirr wählen

- Glaskeramik ist hitzefest und beständig gegen starke Temperaturdifferenzen.
- Missbrauchen Sie die Glaskeramik nicht als Ablage oder als Schneidbrett.
- Verwenden Sie ausschließlich Kochgeschirr mit entsprechend bearbeitetem Boden. Scharfe Kanten verursachen Kratzer auf der Oberfläche.

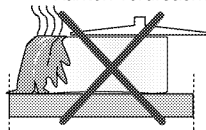

Überlaufende Speisen können die Glaskeramik beschädigen und Brände verursachen.

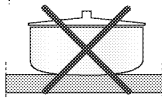

Kein Kochgeschirr mit gewölbtem Boden verwenden.

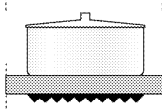

Ausschließlich Kochgeschirr mit ebenem Boden verwenden. Dadurch wird die Hitze optimal übertragen.

Verwenden Sie bei Induktionsherden nur Kochgeschirr, das zum Kochen mit Induktion geeignet ist.

Kochgeschirr testen

Prüfen Sie anhand folgender Methoden, ob Ihr Kochgeschirr mit dem Induktionskochfeld kompatibel ist.

1. Ihr Kochgeschirr ist kompatibel, wenn an dessen Unterseite ein Magnet haften bleibt.
2. Ihr Kochgeschirr ist kompatibel, wenn "E" nicht blinkt, sobald Sie Ihr Kochgeschirr auf der Kochzone abstellen und das Kochfeld einschalten.

Sie können Kochgeschirr aus Stahl, Teflon oder Emaille mit spezieller magnetischer Unterseite verwenden, an denen sich Angaben befinden, die darauf hinweisen, dass das Kochgeschirr zum Kochen mit Induktion eingesetzt werden kann. Glas- und Keramik Kochgeschirr sowie Töpfe und Edelstahl Kochgeschirr ohne magnetische Unterseite können nicht verwendet werden.

Kochgeschirrererkennungssystem

Beim Kochen mit Induktion wird nur der Bereich aktiviert, der auf der entsprechenden Kochzone durch das Kochgeschirr abgedeckt ist. Die Unterseite des Kochgeschirrs wird vom System erkannt; ausschließlich dieser Bereich wird automatisch erhitzt. Die Kochzone wird deaktiviert, sobald das Kochgeschirr von der Kochzone heruntergenommen wird. Die ausgewählte Kochzone und das "L"-Symbol blinken abwechselnd.

Sichere Benutzung

Wählen Sie keine hohen Temperaturenstufen, wenn Sie ein antihafbeschichtetes (Teflon) Kochgeschirr ohne bzw. mit nur wenig Öl verwenden.

Platzieren Sie keine metallischen Gegenstände, wie z. B. Gabeln, Messer oder Deckel von Kochgeschirr auf der Kochstelle; andernfalls werden diese erhitzt. Verwenden Sie zum Kochen keinesfalls Aluminiumfolie. Platzieren Sie niemals in Aluminiumfolie eingewickelte Lebensmittel auf der Kochzone.



Falls sich unter Ihrem Kochfeld ein Ofen befindet und dieser in Betrieb ist, können die Sensoren des Kochfeldes die Kochstufe verringern oder das Kochfeld ausschalten.



Halten Sie Gegenstände mit magnetischen Eigenschaften (z. B. Kreditkarten oder Kassetten) vom Kochfeld fern, solange dieses in Betrieb ist.

Kochzone passend zum Kochgeschirr wählen

Normale Kochzone Ø 20 cm	Kleine Kochzone Ø 16 cm
Normale Kochzone <ul style="list-style-type: none"> • Passt sich automatisch an das Kochgeschirr an. • Verteilt die Leistung ideal. • Bietet perfekte Hitzeverteilung. Ideal bei allerlei Gerichte. 	Kleine Kochzone <ul style="list-style-type: none"> • Ideal zum langsamen Erhitzen (Saucen, Rahmsaucen) • Ideal zur Zubereitung kleiner Portionen bzw. einer geringen Anzahl an Portionen.

Kochfeld verwenden



GEFAHR:

Lassen Sie keine Gegenstände auf das Kochfeld fallen. Selbst kleine Gegenstände wie Salzstreuer können das Kochfeld beschädigen. Verwenden Sie keine Kochfelder, die gesprungen sind. Durch die Sprünge kann Wasser eindringen und einen gehörigen Kurzschluss verursachen.

Falls Sie Beschädigungen der Glaskeramik (z. B. sichtbare Sprünge) bemerken sollten, unterbrechen Sie sofort die Stromversorgung, damit es nicht zu Stromschlägen kommt.

Spezifikationen



Ein-/Austaste



Temperaturstufe/Timer (steigend)

Temperaturstufe/Timer (fallend)



Kochzonenauswahltaste: Vorne links



Kochzonenauswahltaste: Hinten links



Sämtliche Abbildungen dienen lediglich der Veranschaulichung. Das Aussehen Ihres Kochfeldes kann je nach Modell etwas abweichen.



Das Produkt wird über ein Sensorbedienfeld bedient. Bei jeder Berührung der Sensortasten hören Sie einen kurzen Quittungston.



Halten Sie das Bedienfeld stets sauber und trocken. Ein feuchtes und/oder verschmutztes Bedienfeld kann Funktionsstörungen verursachen.

Bedienfeld

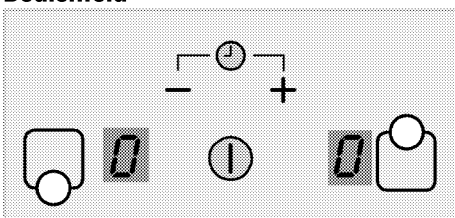

Kochfeld einschalten

1. Berühren Sie die Ein-/Austaste "⏻" am Bedienfeld.

In sämtlichen Kochzonenanzeigen wird „0“ angezeigt, der Dezimalpunkt blinkt in der unteren rechten Ecke.

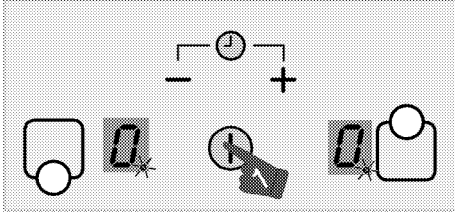

Falls innerhalb 20 Sekunden keine Tasten betätigt werden, wechselt das Kochfeld automatisch wieder in den Bereitschaftsmodus.

Kochfeld abschalten

1. Berühren Sie die Ein-/Austaste "⏻" am Bedienfeld.

Das Kochfeld schaltet sich ab und wechselt in den Bereitschaftsmodus.



Wenn das Symbol „H“ nach dem Abschalten in der Kochzonenanzeige erscheint, bedeutet dies, dass die jeweilige Kochzone noch heiß ist und die Kochzone nicht berühren!

Restwärmanzeige

Das Symbol „H“ in der Kochzonenanzeige signalisiert, dass die jeweilige Kochstelle noch heiß ist und zum Warmhalten kleinerer Speisen verwendet werden kann. Das Symbol verschwindet, wenn die Kochzone ausreichend abgekühlt ist oder wieder eingeschaltet wird.



Bei unterbrochener Stromversorgung leuchtet die Restwärmanzeige nicht, warnt also auch nicht vor heißen Kochstellen.

Kochzonen einschalten

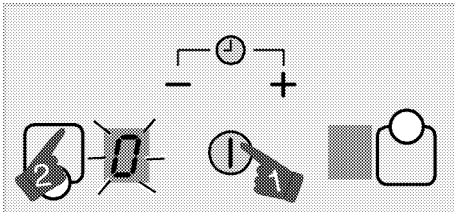

1. Schalten Sie das Kochfeld mit der Taste "⏻" ein.
2. Berühren Sie die Auswahlstaste der Kochzone, die Sie einschalten möchten.

Das Symbol „0“ erscheint in der Kochzonenanzeige, die entsprechende Anzeige leuchtet heller auf.



Falls innerhalb 20 Sekunden keine Tasten betätigt werden, wechselt das Kochfeld automatisch wieder in den Bereitschaftsmodus.

Temperaturstufe einstellen

Stellen Sie die Temperatur mit den Tasten „+“ / „-“ auf „1“ bis „9“ bzw. „9“ bis „1“ ein.

Kochzonen abschalten:

Kochzonen lassen sich auf zwei unterschiedliche Weisen abschalten:

1. **Durch Einstellen der Temperaturstufe auf 0**
Sie können eine Kochzone abschalten, indem Sie deren Temperaturstufe auf 0 einstellen.
2. **2. Durch Timer-gesteuerte Abschaltung der ausgewählten Kochzone**
Nach Ablauf der vorgegebenen Zeit schaltet der Timer die ihm zugewiesene Kochzone selbsttätig ab. 0 oder 00 erscheinen auf allen Anzeigen. Nach Ablauf der Zeit erklingt ein Signalton. Zum Abstellen des Signaltons berühren Sie einfach eine beliebige Taste am Bedienfeld.

Hochleistung (Turbo)

Die Hochleistung-Funktion sorgt dafür, dass sich die Kochzonen besonders schnell aufheizen. Mit der Hochleistung-Funktion sind sämtliche Kochzonen ausgestattet, die in der Tabelle mit technischen Daten mit einem „P“ gekennzeichnet sind.

Hochleistung einschalten

1. Schalten Sie das Kochfeld mit der Taste "⏻" ein.
2. Berühren Sie die Auswahlstaste der Kochzone, die Sie einschalten möchten.
3. Berühren Sie „+“ oder „-“, stellen Sie zunächst die Stufe 9 ein.

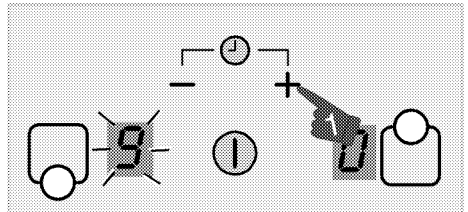

4. Wenn die Kochzone auf die Stufe 9 eingestellt ist, berühren Sie einmal die Taste „+“ – die Leistungsanzeige der Kochzone wechselt zu „P“.

Hochleistung abschalten:

- Zum Abschalten der Hochleistung-Funktion berühren Sie „-“ und stellen die Leistung auf Stufe 9 ein.
Die Hochleistung-Funktion der Kochzone wird aufgehoben, die Kochzone arbeitet mit der Stufe 9 weiter.

- Nun können Sie die Leistung durch Berühren von "—" vermindern oder die Kochzone komplett abschalten, indem Sie die Leistungsstufe auf 0 einstellen.

i Hochleistung (Booster) wird 5 Minuten lang betrieben, dann fällt die Temperatur auf die 9. Stufe.

Kindersicherung

Sie können das Kochfeld sperren – beispielsweise, damit Kinder keine Funktionen im Betrieb verstellen können.

i Die Kindersicherung lässt sich innerhalb 10 Sekunden nach dem Einschalten des Kochfeldes aktivieren. Wenn bereits 10 Sekunden verstrichen sind, lässt sich die Kindersicherung nicht einschalten.

Kindersicherung einschalten

- Schalten Sie das Kochfeld mit der Taste "1" ein.

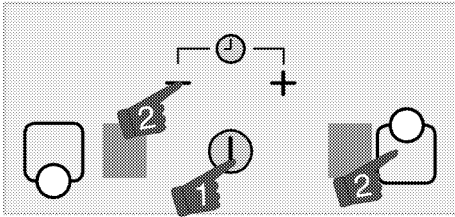

2. Berühren Sie die Tasten "—" und "0" gleichzeitig. Anschließend berühren Sie die Taste "0" zum Einschalten der Kindersicherung noch einmal.

Die Kindersicherung wird aktiviert.

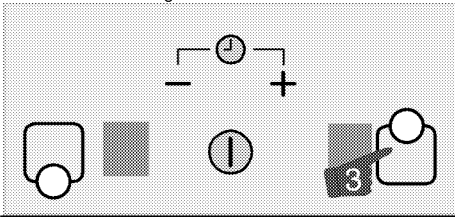

i Falls bei aktiver Kindersicherung Tasten betätigt werden, erscheint das Symbol „L“ in der Kochzonenanzeige.

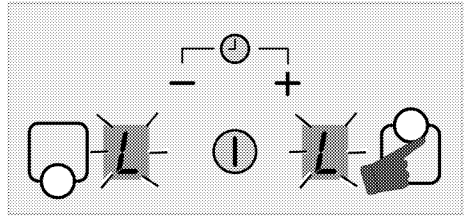

Kindersicherung vorübergehend abschalten

- Berühren Sie bei aktiver Kindersicherung die

Tasten "—" und "0" gleichzeitig.

» Die Kindersicherung wird vorübergehend außer Kraft gesetzt, das Symbol 0 erscheint in sämtlichen Kochzonenanzeigen.

i Falls das Kochfeld in dieser Situation aus- und wieder eingeschaltet wird, bleibt die Kindersicherung aktiv.

Kindersicherung komplett abschalten

- Schalten Sie das Kochfeld bei aktiver Kindersicherung mit der Taste "1" ein.
- Berühren Sie innerhalb 10 Sekunden die Tasten

"—" und "0" gleichzeitig. Berühren Sie dann noch einmal die Taste "—".

» Die Kindersicherung wird dauerhaft außer Kraft gesetzt, das Symbol 0 erscheint in sämtlichen Kochzonenanzeigen.

Timerfunktionen

Diese praktische Funktion nimmt Ihnen ein bisschen Kocharbeit ab. Sie müssen bei der Zubereitung nicht ständig in der Nähe des Kochfeldes bleiben. Die Kochzone schaltet sich am Ende der von Ihnen ausgewählten Zeit automatisch aus.

Timer einschalten

- Schalten Sie das Kochfeld mit der Taste "1" ein.
- Wählen Sie die gewünschte Kochzone durch Berühren der Kochzonenauswahltasten.

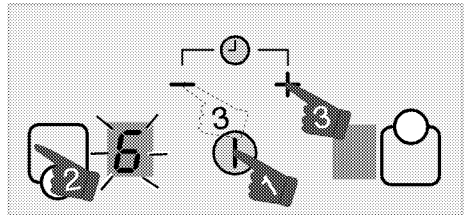

3. Stellen Sie die gewünschte Leistungsstufe mit den Tasten "+"/"—" ein.

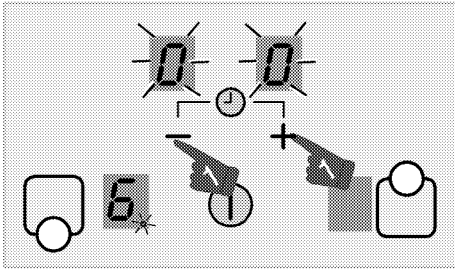

4. Berühren Sie zum Aktivieren des Timers gleichzeitig die Tasten "+" und "-". Das Symbol „00“ leuchtet in der Timeranzeige, der Dezimalpunkt erscheint in der ausgewählten Kochzonenanzeige.

i Wenn der Timer aktiv ist, dienen die Anzeigen der hinteren rechten und hinteren linken Kochzone als Timeranzeige.

5. Stellen Sie die gewünschte Zeit mit den Tasten "+"/"-" ein.

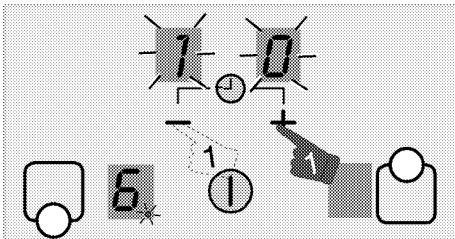

i Wiederholen Sie die obigen Schritte bei Bedarf mit weiteren Kochzonen, für die Sie ebenfalls einen Timer einstellen möchten.

i Der Timer kann erst dann eingestellt werden, wenn zuvor Kochzone und Temperaturstufe ausgewählt wurden.

i Bei Auswahl der Kochzone, deren Timer eingestellt ist, können Sie durch gleichzeitiges Berühren der Tasten "+" und "-" die restliche Zeit anzeigen lassen.

i In der Anzeige der Kochzone, deren Timer aktiv ist, leuchtet ein kleiner Punkt auf.

Timer als Kurzzeitmesser (Eieruhr) verwenden

Mit dieser Funktion können Sie den Timer unabhängig von den Kochzonen verwenden.

1. Schalten Sie das Kochfeld mit der Taste "ⓘ" ein.
2. Berühren Sie zum Aktivieren des Timers gleichzeitig die Tasten "+" und "-".

3. Berühren Sie zum Aktivieren des Timers gleichzeitig die Tasten "+" und "-".

Das Symbol 00 erscheint, beide Dezimalpunkte in den Timeranzeigen leuchten auf.

i Wenn der Timer aktiv ist, dienen die Anzeigen der hinteren rechten und hinteren linken Kochzone als Timeranzeige.

4. Stellen Sie die gewünschte Zeit mit den Tasten "+"/"-" ein.

i Falls noch keine Zeit eingestellt ist, können Sie mit der Taste "-" eine Zeit von 30 Minuten einstellen.

Timer ausschalten

Nach Ablauf der eingestellten Zeit schaltet sich das Kochfeld automatisch ab, ein Signalton erklingt. Den Signalton können Sie durch Berühren einer beliebigen Taste abschalten.

Timer vorzeitig beenden

Bei vorzeitiger Abschaltung des Timers arbeitet das Kochfeld mit der zuvor eingestellten Temperaturstufe bis zum Abschalten weiter.

1. Wählen Sie die Kochzone, die Sie abschalten möchten.
2. Berühren Sie zum Aktivieren des Timers gleichzeitig die Tasten "+" und "-".
3. Stellen Sie den auf „00“ ein, indem Sie die Taste „-“ drücken; die Timeranzeige zeigt schließlich „00“ an.

Ein kleiner Punkt leuchtet in der Anzeige der jeweiligen Kochzone auf, die Timeranzeige blinkt eine Zeit lang und erlischt danach **vollständig**: Der Timer ist aufgehoben.

Induktionskochzonen sicher und effizient verwenden

Funktionsweise: Als Merkmal seiner Funktionsweise erhitzt das Induktionskochfeld das Kochgeschirr selbst. Daher bietet es im Vergleich zu anderen Kochfeldarten verschiedene Vorteile. Es arbeitet effizienter und die Oberfläche des Kochfeldes erhitzt sich nicht. Induktionskochfelder sind mit ausgezeichneten Sicherheitssystemen ausgestattet, die beim Einsatz maximale Sicherheit bieten.



Ihr Kochfeld ist je nach Modell mit Induktionskochzonen mit einem Durchmesser von 160, 200 und 250 mm ausgestattet. Per Induktion wird automatisch erkannt, auf welcher Kochzone Kochgeschirr platziert wurde. Energie wird nur dort erzeugt, wo das Kochgeschirr mit der Kochzone in Kontakt steht; dadurch wird ein minimaler Energieverbrauch gewährleistet.

- Aufgrund der Funktionsweise wird bei geringen Stufen ein reguläres Geräusch beim Ein-/Ausschalten ausgegeben.
- Wenn ein leeres Kochgeschirr erhitzt wird, kann dies Geräusche verursachen. Sobald Sie Wasser oder Lebensmittel hineingeben, verschwindet auch das Geräusch.
- Der Lüfter, der die Elektrik kühlt, gibt Geräusche aus.

Überhitzungsschutz

Ihr Kochfeld ist mit einigen Sensoren ausgestattet, die einen guten Schutz gegen Überhitzung bieten.

Folgendes gilt bei Überhitzung:

- Aktive Kochzonen können abgeschaltet werden.
- Die Temperaturstufe kann verringert werden. Dies wird allerdings nicht angezeigt.
- Der Fehlercode E2 kann ausgegeben werden.

Überlaufsicherheitssystem

Ihr Kochfeld ist mit einem Überlaufsicherheitssystem ausgestattet. Falls überlaufende Speisen auf das Bedienfeld gelangen, gibt das System eine Fehlermeldung aus und das Kochfeld schaltet sich ab.

Präzise Leistungseinstellungen

Ein Merkmal seiner Arbeitsweise ist, dass das Induktionskochfeld umgehend auf die Befehle reagiert. Es ändert die Leistungseinstellungen sehr schnell. Dadurch können Sie verhindern, dass Speisen in einem Kochgeschirr (Wasser, Milch etc.) überkochen; selbst wenn dies kurz bevorsteht.

Betriebsgeräusche

Das Induktionskochfeld gibt im Betrieb Geräusche aus. Diese Geräusche sind normal und beim Kochen mit Induktion typisch.

- Je höher die Temperatur, desto markanter das Geräusch.
- Die Legierung des Kochgeschirrs kann Geräusche verursachen.

Fehlermeldungen

Tabelle 2: Fehlermeldungen und Ursachen

Fehlerursache	Anzeige	Anzeige
Überhitzung	„E2“-Symbol blinkt	Zugehörige Kochzonenanzeige
Kochfeld überhitzt	„H“ wird angezeigt	Kochzonenanzeige
Netzstromfehler	„E6“-Symbol blinkt	Kochzonenanzeige
Sensorfehler	„E9“-Symbol blinkt	Zugehörige Kochzonenanzeige



Weitere Hinweise zu möglichen Fehlermeldungen finden Sie in Tabelle 2.



Falls das Bedienfeld starkem Dampf ausgesetzt wird, kann sich das Bedienfeld abschalten, ein Fehlersignal ertönt.



Halten Sie die Oberfläche des Bedienfeldes sauber. Andernfalls kann es zu Funktionsstörungen kommen.

6 Reinigung und Wartung

Allgemeine Hinweise

Durch regelmäßiges Reinigen verlängern Sie die Lebenserwartung Ihres Gerätes und beugen Fehlfunktionen vor.



GEFAHR:

Trennen Sie das Gerät von der Stromversorgung, bevor Sie es reinigen. Es besteht Stromschlaggefahr!



GEFAHR:

Lassen Sie das Gerät vor dem Reinigen gründlich abkühlen. Verbrennungsgefahr durch heiße Flächen!

- Reinigen Sie das Gerät nach jedem Gebrauch gründlich. Dadurch lassen sich Speisereste leichter entfernen und können beim nächsten Einsatz des Gerätes nicht einbrennen.
- Zur Reinigung benötigen Sie keine Spezialreiniger. Verwenden Sie am besten warmes Wasser mit etwas herkömmlichem Reiniger, ein weiches Tuch oder einen Schwamm. Anschließend mit einem Tuch trocknen.
- Achten Sie stets darauf, überschüssige und verschüttete Flüssigkeiten nach der Reinigung gründlich ab- bzw. aufzuwischen.
- Wenn Sie Edelstahl und Griffe reinigen verzichten Sie auf Reinigungsmittel, die Säuren oder Chlor enthalten. Reinigen Sie diese Teile mit einem weichen Tuch und etwas Flüssigreiniger (kein Scheuermittel); wischen Sie dabei am besten nur in eine Richtung.



Durch bestimmte Reinigungsmittel können die Oberflächen des Gerätes beschädigt werden. Verwenden Sie keine aggressiven Reinigungsmittel, keine Scheuermittel und keine scharfen oder spitzen Gegenstände bei der Reinigung.



Nutzen Sie keine Dampfreiniger zur Reinigung des Gerätes – es besteht Stromschlaggefahr.

Kochfeld reinigen

Glaskeramik

Wischen Sie die Glaskeramik mit einem mit warme Wasser angefeuchteten Tuch sauber. Anschließend mit einem weichen Tuch trocknen. Achten Sie darauf, dass keine Rückstände auf der Glaskeramik verbleiben; andernfalls kann das Kochfeld bei der nächsten Nutzung beschädigt werden.

Versuchen Sie niemals, Rückstände mit Messern, Stahlwolle und ähnlichen Hilfsmitteln von der Glaskeramik zu entfernen.

Entfernen Sie Kalkflecken (beige bis gelbe Flecken) mit etwas Kalkentferner; Essig oder Zitronensaft funktionieren ebenfalls. Alternativ können Sie entsprechende handelsübliche Produkte verwenden. Bei hartnäckigen Verschmutzungen tragen Sie Reinigungsmittel mit einem Schwamm auf und warten ab, bis das Mittel richtig in den Schmutz eingezogen ist. Anschließend wischen Sie die Glaskeramik des Kochfeldes mit einem feuchten Tuch sauber.



Stark zuckerhaltige Lebensmittel müssen sofort entfernt werden, bevor die Glaskeramik abkühlt. Andernfalls kann die Glaskeramik dauerhaft beschädigt werden.

Mit der Zeit kann es zu leichten Farbveränderungen der Glaskeramik und der Markierungen kommen. Die Funktion des Gerätes wird dadurch nicht beeinträchtigt. Farbveränderungen und sonstige leichte optische Veränderungen sind bei Glaskeramik normal; es handelt sich nicht um einen Defekt.

7 Problemlösungen

Beim Aufheizen und Abkühlen sind metallische Geräusche zu hören.

- Wenn sich die Temperatur von Metallteilen ändert, dehnen sich diese aus oder ziehen sich zusammen – dabei entstehen Geräusche. >>> *Dies ist kein Fehler.*

Das Gerät funktioniert nicht.

- Die Sicherung ist durchgebrannt oder ausgelöst. >>> *Kontrollieren Sie die Sicherungen im Sicherungskasten. Bei Bedarf austauschen oder zurücksetzen.*
- Das Gerät ist nicht richtig an die (geerdete) Steckdose angeschlossen. >>> *Überprüfen Sie die Steckerverbindung.*
- Die Anzeige leuchtet beim erneuten Einschalten des Kochfeldes nicht auf. >>> *Trennen Sie das Gerät vollständig von der Stromversorgung (Netzstecker ziehen oder Sicherung abschalten). 20 Sekunden abwarten, anschließend wieder anschließen.*
- Der Überhitzungsschutz ist aktiv. >>> *Lassen Sie das Kochfeld abkühlen.*
- Das Kochgeschirr ist nicht geeignet. >>> *Prüfen Sie Ihr Geschirr.*

Nun erscheint das Symbol "E" auf der Kochzonenanzeige.

- Sie haben das Kochgeschirr nicht auf der aktiven Kochzone aufgestellt. >>> Prüfen Sie, ob sich ein Kochgeschirr auf der Kochzone befindet.
- Ihr Kochgeschirr nicht zum Kochen mit Induktion geeignet. >>> Prüfen Sie, ob Ihr Kochgeschirr mit Induktionsherden kompatibel ist.
- Das Kochgeschirr ist nicht richtig zentriert oder die Unterseite des Kochgeschirrs ist nicht breit genug für die Kochzone. >>> Wählen Sie ein Kochgeschirr, das breit genug ist; zentrieren Sie es auf der Kochzone.
- Kochgeschirr oder Kochzone sind überhitzt. >>> Lassen Sie sie abkühlen.

Die ausgewählte Kochzone schaltet sich im Betrieb plötzlich ab.

- Eventuell ist der Timer der ausgewählten Kochzone abgelaufen. >>> Sie können den Timer neu einstellen, das Kochen beenden oder die Kochstelle auf normale Weise wieder einschalten.
- Der Überhitzungsschutz ist aktiv. Lassen Sie das Kochfeld abkühlen.
- Möglicherweise liegt ein Gegenstand auf dem Bedienfeld. Nehmen Sie den störenden Gegenstand vom Bedienfeld herunter.

Das Kochgeschirr wird nicht gleichmäßig warm, wenn die Kochzone eingeschaltet ist.

- Ihr Kochgeschirr nicht zum Kochen mit Induktion geeignet. >>> Prüfen Sie, ob Ihr Kochgeschirr mit Induktionsherden kompatibel ist.
- Das Kochgeschirr ist nicht richtig zentriert oder die Unterseite des Kochgeschirrs ist nicht breit genug für die Kochzone. >>> Wählen Sie ein Kochgeschirr, das breit genug ist; zentrieren Sie es auf der Kochzone.

 Falls sich ein Problem nicht mit den obigen Hinweisen lösen lassen sollte, wenden Sie sich bitte an den autorisierten Kundendienst oder an den Händler, bei dem Sie das Gerät gekauft haben. Versuchen Sie niemals, ein defektes Gerät selbst zu reparieren.



Table de cuisson encastrable

Manuel d'utilisation

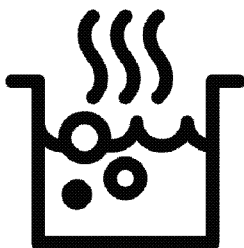

FR



PAPIER ENTÈREMENT
RECYCLÉ ET RECYCLABLE

Avant de commencer, merci de bien vouloir lire ce manuel d'utilisation !

Chère cliente, cher client,

Nous vous remercions d'avoir porté votre choix sur un produit Beko. Nous espérons que vous tirerez le meilleur parti de votre produit, qui a été fabriqué dans des usines de pointe avec des matériaux de qualité. C'est pourquoi nous vous prions de lire attentivement le présent manuel et tous les autres documents connexes dans leur intégralité avant d'utiliser le produit et de les conserver. Si vous cédez l'appareil à une tierce personne, n'oubliez pas de lui fournir le Manuel d'utilisation. Respectez tous les avertissements et informations contenus dans le manuel d'utilisation. Souvenez-vous que ce Manuel d'utilisation s'applique également à plusieurs autres modèles. Les différences entre les modèles seront identifiées dans le manuel.

Explication des symboles

Vous trouverez les symboles suivants dans ce Manuel d'utilisation :

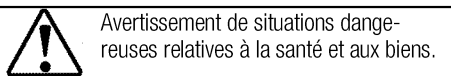
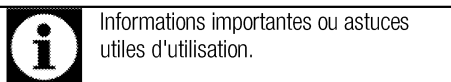

Arçelik A.Ş.
Karaağaç caddesi No:2-6
34445 Sütlüce/Istanbul/TURKEY
Made in TURKEY

1 Instructions importantes et mises en garde relatives à la sécurité et à l'environnement 4

Sécurité générale.....4
 Sécurité électrique.....4
 Sécurité du produit5
 Utilisation prévue7
 Sécurité des enfants7
 Mise au rebut de l'ancien appareil8
 Elimination des emballages8

2 Généralités 9

Vue d'ensemble.....9
 Caractéristiques techniques.....9

3 Installation 10

Avant l'installation.....10
 Installation et branchement.....10
 Déplacement ultérieur13

4 Préparation 14

Conseils pour faire des économies d'énergie 14
 Première utilisation..... 14
 Premier nettoyage de l'appareil..... 14
 Première cuisson 14

5 Utilisation de la table de cuisson 15

Généralités concernant la cuisson 15
 Utilisation des tables de cuisson..... 16
 Bandeau de commande..... 16

6 Maintenance et entretien 21

Généralités 21
 Nettoyage de la table de cuisson..... 21

7 Recherche et résolution des pannes 22

1 Instructions importantes et mises en garde relatives à la sécurité et à l'environnement

Ce chapitre contient les instructions de sécurité qui vous aideront à éviter les risques de blessure corporelle ou de dégâts matériels. Le non respect de ces instructions entraînera l'annulation de toute garantie.

Sécurité générale

- Cet appareil peut être utilisé par des enfants de 8 ans et plus et des personnes aux capacités physiques, sensorielles ou mentales réduites ou des personnes dénuées d'expérience ou de connaissance si elles ont pu bénéficier d'une surveillance ou d'instructions concernant l'utilisation de l'appareil en toute sécurité et comprennent les risques encourus.

Les enfants ne doivent pas jouer avec l'appareil. Le nettoyage et l'entretien ne doivent pas être effectués par un enfant sans surveillance.

- Cet appareil n'est pas conçu pour être utilisé par des personnes (y compris les enfants) présentant des aptitudes physiques, sensorielles et mentales réduites, ou sans expérience et sans connaissances, à moins d'avoir été encadrées ou reçu des consignes d'utilisation.

Les enfants bénéficiant d'un encadrement ne doivent pas jouer avec l'appareil.

- Si l'appareil est confié à une autre personne pour usage personnel ou vendu en seconde main, assurez-vous qu'il est toujours accompagné du manuel d'utilisation, des étiquettes, de tout autre document pertinent et des pièces.
- Les procédures d'installation et de réparation doivent être effectuées par des agents d'entretien qualifiés. Le fabricant ne sera pas responsable des dommages causés à la suite d'une utilisation faite par des personnes non qualifiées, situation susceptible d'annuler aussi la garantie. Avant l'installation, lisez attentivement les instructions.
- Ne faites pas fonctionner l'appareil s'il est défectueux ou présente des dégâts visibles.
- Assurez-vous que les boutons de fonctionnement de l'appareil sont en position d'arrêt après chaque utilisation.

Sécurité électrique

- Si le produit est en panne, ne l'utilisez pas, à moins qu'il ne soit réparé par un Agent d'entretien

agréé. Vous risqueriez un choc électrique !

- Branchez l'appareil uniquement à une sortie/ligne avec mise à la terre ainsi que la tension et la protection spécifiées dans le chapitre « Spécifications techniques ». Faites installer la mise à la terre par un électricien qualifié lorsque vous utilisez l'appareil avec ou sans transformateur. Notre entreprise décline sa responsabilité par rapport à tout problème consécutif à la non mise à la terre de l'appareil suivant la réglementation locale en vigueur.
- Ne lavez jamais l'appareil en y versant de l'eau. Vous risqueriez un choc électrique !
- Débranchez l'appareil pendant les opérations d'installation, d'entretien, de nettoyage et de réparation.
- Si le cordon d'alimentation est endommagé, il doit être remplacé par le fabricant, l'un de ses techniciens ou une personne de qualification similaire afin d'éviter tout risque.
- Installez l'appareil de sorte que l'on puisse le déconnecter complètement du réseau. La séparation doit être effectuée par une prise secteur ou un commutateur intégré à l'installation électrique

fixe, suivant la réglementation en matière de construction.

- Toutes les opérations sur des équipements et des systèmes électriques ne peuvent être réalisées que par des personnes habilitées et qualifiées.
- En cas de dégâts, éteignez l'appareil et débranchez-le du secteur. Pour ce faire, coupez le fusible domestique.
- Vérifiez que la tension du fusible est compatible avec l'appareil.

Sécurité du produit

- **AVERTISSEMENT** : Les parties accessibles de l'appareil deviennent chaudes au cours de son utilisation. Des mesures doivent être prises pour éviter de toucher aux éléments de chauffage. Les enfants de moins de 8 ans doivent être maintenus à l'écart, sauf s'ils sont continuellement surveillés.
- Ne jamais utiliser l'appareil sous l'emprise de l'alcool ou de toute autre drogue.
- Prenez garde lorsque vous utilisez des boissons alcoolisées dans vos plats. L'alcool s'évapore à températures élevées et peut provoquer un incendie étant donné qu'il peut s'enflammer lorsqu'il entre en contact avec des surfaces chaudes.

- Assurez-vous qu'aucune substance inflammable ne soit placée à proximité de l'appareil étant donné que les côtés peuvent chauffer pendant son utilisation.
- Évitez d'obstruer les éventuelles sorties d'aération.
- N'utilisez pas de nettoyeurs à vapeur pour le nettoyage de l'appareil, car ceux-ci présentent un risque d'électrocution.
- **AVERTISSEMENT** : Le fait de cuire les aliments contenant de l'huile ou des matières grasses sur une table de cuisson sans surveillance peut s'avérer dangereux, au point de provoquer un incendie. N'essayez JAMAIS d'éteindre le feu avec de l'eau. Coupez plutôt l'alimentation de l'appareil, puis couvrez la flamme avec un couvercle ou une couverture pare-flammes.
- **ATTENTION** : Le processus de cuisson doit être encadré. Les processus de cuisson de courte durée doivent être continuellement encadrés.
- **AVERTISSEMENT** : Danger d'incendie : ne rien conserver sur les surfaces de cuisson.
- **AVERTISSEMENT** : En cas de fissure au niveau de la surface, mettre l'appareil hors tension pour être à l'abri d'une éventuelle électrocution.
- En cas de bris du verre de la plaque de cuisson : Éteignez immédiatement tous les brûleurs et les éventuels éléments chauffants électriques, et débranchez l'appareil de l'alimentation électrique. Évitez de toucher la surface de l'appareil. N'utilisez pas l'appareil.
- Après avoir utilisé l'appareil, éteignez-le en appuyant sur sa commande et ne vous fiez pas à son détecteur de casserole.
- évitez de poser des objets métalliques comme les couteaux, les fourchettes, les cuillères, les couvercles et bien d'autres, sur la surface de la table de cuisson dans la mesure où ils peuvent chauffer.
- L'appareil n'est pas prévu pour fonctionner avec une minuterie externe ou un système de télécommande distinct.
- La pression de vapeur qui s'accumule à cause de l'humidité à la surface de la table de cuisson ou sur le bas de la casserole peut déplacer cette dernière. C'est pourquoi, assurez-vous que la surface du four et le bas des casseroles sont toujours secs.
- Les plaques de cuisson sont dotées de la technologie à « Induction ». Votre table de cuisson à

induction, qui vous permet de faire des économies de temps et d'argent, doit être utilisée avec des casseroles appropriées pour la cuisson à induction ou les plaques chauffantes ne fonctionneront pas. Reportez-vous à *Généralités concernant la cuisson, page 15*, sélection des casseroles.

- Les tables de cuisson à induction créant un champ magnétique, elles peuvent entraîner de graves dommages aux personnes utilisant des dispositifs tels qu'une pompe à insuline ou un pacemaker.
- **AVERTISSEMENT** : Utilisez uniquement les dispositifs protecteurs conçus par le fabricant des appareils de cuisson, ou ceux indiqués par ce dernier comme adéquats, dans le manuel d'utilisation, ou encore des dispositifs protecteurs fournis avec l'appareil. L'utilisation des dispositifs protecteurs inappropriés peut causer des accidents.

Pour que votre appareil soit fiable:

- veillez à ce que la fiche soit bien branchée dans la prise afin que des étincelles ne se produisent pas.
- Utilisez uniquement les câbles de rallonge d'origine, et veillez à ce

qu'ils ne soient pas coupés ou autrement endommagés.

- Assurez-vous également que la prise ne contient pas de liquide ni de moisissure avant de brancher l'appareil.

Utilisation prévue

- Cet appareil est conçu pour un usage domestique. L'utilisation commerciale est interdite.
- **ATTENTION** : Cet appareil sert uniquement à des fins de cuisson. Il ne doit pas être utilisé à d'autres fins, par exemple le chauffage du local.
- Le fabricant ne saurait être tenu responsable des dégâts causés par une utilisation ou une manipulation incorrecte.
- Les pièces détachées d'origine sont disponibles pendant 10 ans, à compter de la date d'achat du produit .

Sécurité des enfants

- **ATTENTION** : Les parties accessibles peuvent s'échauffer pendant l'utilisation. Les enfants doivent être tenus à l'écart.
- Les matériaux d'emballage peuvent présenter un danger pour les enfants. Gardez les matériaux d'emballage hors de portée des enfants. Veuillez jeter les pièces de l'emballage en respectant les normes écologiques.

- Les appareils électriques sont dangereux pour les enfants. Tenez les enfants à l'écart de l'appareil lorsqu'il fonctionne et interdisez-leur de jouer avec.
- Ne rangez pas d'objets au dessus de l'appareil que les enfants pourraient atteindre.

Mise au rebut de l'ancien appareil

Conformité avec la directive DEEE et mise au rebut des déchets :



Ce produit est conforme à la directive DEEE (2012/19/UE) de l'Union européenne. Ce produit porte un symbole de classification pour la mise au rebut des équipements électriques et électroniques (DEEE). Le présent produit a été fabriqué avec des pièces et du matériel de qualité supérieure susceptibles d'être

réutilisés et adaptés au recyclage. Par conséquent, nous vous conseillons de ne pas le mettre au rebut avec les ordures ménagères et d'autres déchets à la fin de sa durée de vie. Au contraire, rendez-vous dans un point de collecte pour le recyclage de tout matériel électrique et électronique. Veuillez vous rapprocher des autorités de votre localité pour plus d'informations concernant le point de collecte le plus proche.

Conformité avec la directive LdSD :

L'appareil que vous avez acheté est conforme à la directive LdSD (2011/65/UE) de l'Union européenne. Il ne comporte pas les matériels dangereux et interdits mentionnés dans la directive.

Elimination des emballages

- Les emballages sont dangereux pour les enfants. Conservez les emballages en lieu sûr à l'écart des enfants. Les emballages de l'appareil sont fabriqués à partir de matériaux recyclés. Éliminez-les de manière appropriée et triez-les en fonction des instructions de recyclage des déchets. Ne les jetez pas avec les déchets domestiques normaux.

2 Généralités

Vue d'ensemble

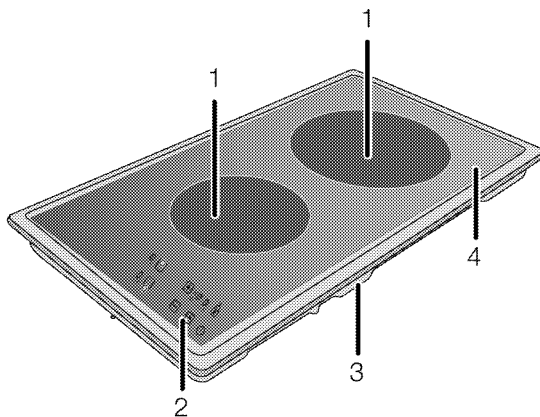

- 1 Plaque de cuisson à induction
2 Bandeau de commande

- 3 Fond
4 Surface vitrocéramique

Caractéristiques techniques

Tension/fréquence	220-240 V 50 Hz
Consommation d'énergie totale	max. 3600 W
Type de câble/section	min.H05V2V2-F 3 x 1,5 mm ²
Dimensions extérieures (hauteur/longueur/profondeur)	75 mm/288 mm/510 mm
Dimensions d'installation (longueur/profondeur)	268 mm/490 mm
Brûleurs	
Arrière	Plaque de cuisson à induction
Dimension	200 mm
Puissance	2000/3000 W (P)
Avant	Plaque de cuisson à induction
Dimension	160 mm
Puissance	1400 W



Les caractéristiques techniques peuvent changer sans avis préalable afin d'améliorer la qualité de l'appareil.



Les illustrations comprises dans ce manuel sont schématiques et peuvent ne pas correspondre exactement à l'appareil.



Les valeurs mentionnées sur les étiquettes de l'appareil ou dans la documentation qui l'accompagnent sont obtenues dans des conditions de laboratoire conformément aux normes correspondantes. En fonction des conditions de fonctionnement et de l'environnement de l'appareil, ces valeurs peuvent varier.

3 Installation

Le produit doit être installé par une personne qualifiée conformément à la réglementation en vigueur. Dans le cas contraire, la garantie n'est pas valable. Le fabricant se sera pas tenu pour responsable des dégâts consécutifs à des procédures réalisées par des personnes non autorisées et pourra annuler la garantie dans ce cas.

 La préparation de l'emplacement et l'installation de l'électricité pour l'appareil sont sous la responsabilité du client.

 **DANGER:**
Installez l'appareil conformément aux réglementations en matière de gaz et d'électricité en vigueur dans votre localité.

 **DANGER:**
Avant l'installation, regardez si l'appareil présente des défauts. Si tel est le cas, ne le faites pas installer.
Les appareils endommagés présentent des risques pour votre sécurité.

Avant l'installation

Cette table de cuisson est destinée à être installée sur un plan de travail en vente dans le commerce. Une

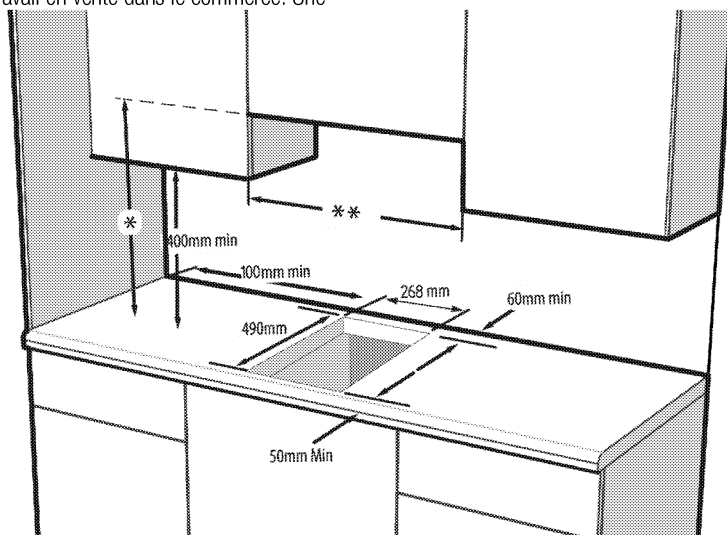

* Hauteur minimale pour l'extracteur telle que recommandée dans le manuel d'instructions de l'extracteur

** La distance minimale entre le meuble doit être égale à la largeur de la table de cuisson.

distance de sécurité doit être laissée entre l'appareil et les parois de la cuisine et des meubles. Voir le schéma (valeurs en mm).

- Il peut aussi être utilisé en position debout, de manière autonome. Laissez une distance minimum de 750 mm au-dessus de la surface de la table de cuisson.
- (*) S'il faut encaster une hotte au-dessus de la cuisinière, reportez-vous aux consignes du fabricant de la hotte concernant la hauteur d'installation (Min 650 mm)
- Retirez les matériaux d'emballage et les sécurités de transport.
- Les surfaces, les feuilles laminées synthétiques et les adhésifs doivent résister à la chaleur (jusqu'à 100 °C min.).
- Le plan de travail doit être à niveau et fixé horizontalement.
- Découpez une ouverture pour la table de cuisson dans le plan de travail en fonction des dimensions d'installation.

Installation et branchement

- Installez l'appareil conformément à toutes les réglementations en matière de gaz et d'électricité en vigueur.



N'installez pas la table de cuisson à des endroits avec rebords et coins tranchants. Cela peut briser la surface vitrocéramique !

Raccordement électrique

Branchez l'appareil à une prise mise à la terre protégée par un disjoncteur miniature de capacité suffisante tel qu'indiqué dans le tableau « Caractéristiques techniques ». Faites installer la mise à la terre par un électricien qualifié lors de l'utilisation de l'appareil avec ou sans transformateur. Notre société ne sera pas tenue pour responsable des dégâts résultant de l'utilisation de l'appareil sans une installation de mise à la terre conforme aux réglementations locales en vigueur.



DANGER:

L'appareil doit uniquement être raccordé à l'alimentation électrique par une personne autorisée et qualifiée. La période de garantie de l'appareil démarre uniquement après son installation correcte. Le fabricant se sera pas tenu pour responsable des dégâts consécutifs à des procédures réalisées par des personnes non autorisées.



DANGER:

Le câble d'alimentation ne doit pas être serré, plié ou pincé ou entrer en contact avec des pièces chaudes de l'appareil. Un câble d'alimentation endommagé doit être remplacé par un électricien qualifié. Dans le cas contraire, il présente un risque d'électrocution, de court-circuit ou d'incendie !

- La connexion doit être conforme aux réglementations nationales en vigueur.
- Les valeurs de l'alimentation électrique doivent correspondre aux valeurs figurant sur la plaque signalétique de l'appareil. La plaque signalétique est à l'arrière du produit.
- Le câble d'alimentation de l'appareil doit être conforme aux valeurs du tableau "Caractéristiques techniques".



DANGER:

Avant d'effectuer tout travail sur l'installation électrique, l'appareil doit être débranché du réseau d'alimentation électrique. Vous risqueriez un choc électrique !

Raccordement du câble d'alimentation



Lors du câblage, vous devez respecter les réglementations nationales/locales en matière d'électricité. Par ailleurs, vous devez utiliser des prises et des fiches recommandées pour fours. Au cas où la limite de puissance de l'appareil est supérieure à la capacité de conduction du courant par la fiche et la prise, branchez l'appareil directement sur une installation électrique fixe sans utiliser de fiche ni de prise.

1. S'il n'est pas possible de débrancher tous les pôles de la source d'alimentation, une unité de déconnexion avec une ouverture minimale de 3 mm (fusibles, interrupteurs de sécurités, contacts) doit être connectée et tous les pôles de cette unité de déconnexion doivent être adjacents au produit (et non au-dessus), conformément aux directives IEE. Le non respect de ces instructions risque de causer des problèmes de fonctionnement et d'invalider la garantie du produit.

Une protection supplémentaire par un disjoncteur de courant résiduel est recommandée.

Si un câble est fourni avec l'appareil :

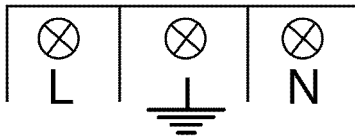

2. **Pour une connexion monophasée**, branchez les fils comme indiqué ci-dessous:
 - Câble marron/noir = L (phase)
 - Câble Bleu/gris = N (Neutre)
 - Câble vert/jaune = (E) (Terre)
 » ou
 - Câble Gris/noir = L (phase)
 - Câble Bleu/marron = N (Neutre)
 - Câble vert/jaune = (E) (Terre)

Installation des produits

Si le four est en bas:

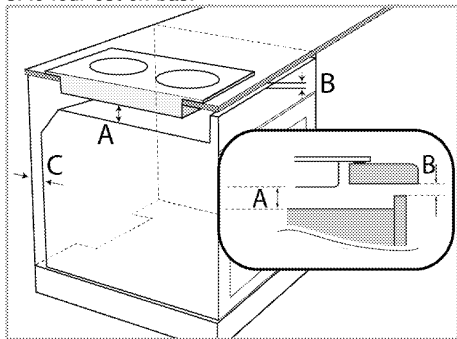

A min. 15 mm

B min. 5 mm

C 20 mm

Si le tableau est en bas:

Il est nécessaire de laisser une ouverture pour la ventilation d'au à l'arrière du meuble comme illustré sur la figure suivante.

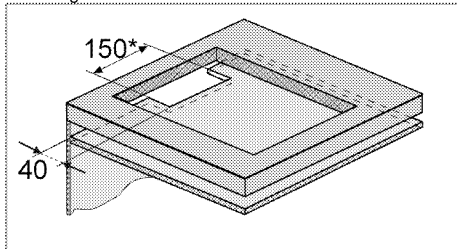

* min.

Pendant l'installation de votre plaque de cuisson à induction, placez le produit parallèlement à la surface d'installation. Appliquez aussi le joint d'étanchéité sur les parties de la plaque de cuisson en contact avec le plan de travail comme décrit ci-dessous pour empêcher tout liquide de pénétrer entre le produit et le plan de travail.

1. Préparez la surface du plan de travail comme indiqué sur le schéma.
2. Retournez la table de cuisson et placez-la sur une surface plane.
3. Lors de l'installation de la table de cuisson, appliquez le joint d'étanchéité fourni dans l'emballage autour de la table de cuisson comme présenté dans l'illustration suivante, en s'assurant qu'il reste 1 à 2 mm à l'intérieur du bord extérieur du verre.

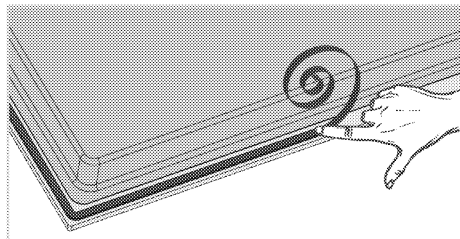

4. Placez la table de cuisson sur le plan de travail et alignez-la.
5. Utilisez des colliers d'installation pour fixer la plaque en ajustant les orifices sur l'emplacement inférieur.

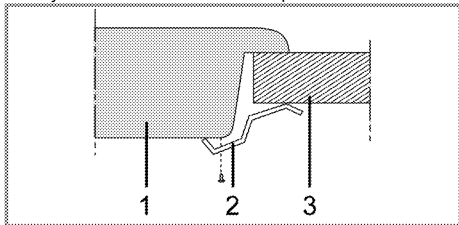

- 1 Table de cuisson
- 2 Colliers de serrage de l'installation
- 3 Plan de travail

i Quand vous installez la table de cuisson sur un meuble encastré, vous devez mettre une planche pour séparer le meuble de la table de cuisson, comme illustré dans la figure suivante. Cela n'est pas nécessaire quand vous installez un four encastré.

Par exemple, s'il est possible de toucher le bas du produit car il est installé sur un tiroir, cette partie doit être couverte par une plaque en bois.

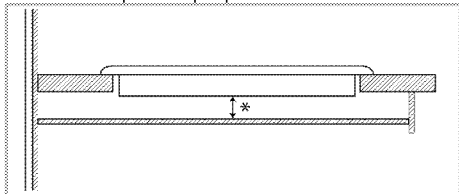

* min. 15 mm

Vue de derrière (orifices de raccord)



L'emplacement des orifices de raccord montrés dans la figure ci-dessous sont indicatifs et peuvent varier selon le modèle du produit. Fixez-les en fonction des orifices de raccord sur votre produit.

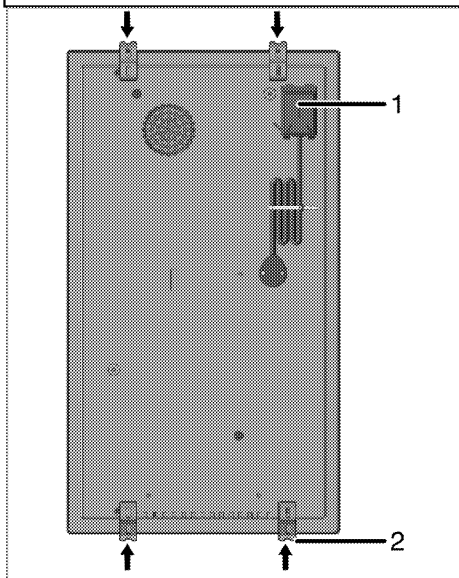

- 1 Raccordement à bornes (bornier)
- 2 Bride de montage



DANGER:

La réalisation des raccords dans d'autres orifices n'est pas une pratique recommandée en termes de sécurité, car cela pourrait endommager le circuit de gaz ou le circuit électrique.



DANGER:

La hotte comporte des éléments fonctionnant à l'électricité et au gaz. À cet effet, il convient de la fixer au plan de travail uniquement par les orifices de fixation, en utilisant seulement les éléments et vis de fixation fournis, et en suivant les instructions du manuel. Au cas contraire, la procédure présenterait des risques pour la sécurité des biens et des personnes.

Vérification finale

1. Mise en marche de l'appareil.
2. Vérifiez les fonctions.

Déplacement ultérieur

- Conservez le carton d'origine de l'appareil et utilisez-le pour déplacer le produit. Suivez les instructions figurant sur le carton. Si vous n'avez plus le carton original, emballez l'appareil dans du film à bulles ou du carton épais avec du ruban adhésif pour maintenir le tout.



Inspectez l'aspect général de l'appareil pour déceler les dégâts potentiellement dus au transport.

4 Préparation

Conseils pour faire des économies d'énergie

Les conseils suivants vous permettront d'utiliser votre appareil de façon écologique et d'économiser ainsi de l'énergie :

- Décongelez les plats surgelés avant de les cuire.
- Utilisez des récipients munis de couvercles. Sans couvercle, la consommation d'énergie peut être 4 fois plus importante.
- Sélectionnez le brûleur le mieux adapté à la taille du bas de la casserole utilisée. Sélectionnez toujours la casserole à la taille la plus appropriée pour vos plats. Les grandes casseroles nécessitent davantage d'énergie.
- Veillez à utiliser des casseroles à fond plat pour la cuisson sur une table de cuisson électrique. Les casseroles avec un fond épais offrent une meilleure conduction de la chaleur. Vous pouvez économiser jusqu'à 1/3 de l'énergie.
- Les récipients et casseroles doivent être compatibles avec les zones de cuisson. Le fond des récipients ou des casseroles ne doit pas être plus petit que la plaque chauffante.

- Veillez à ce que les zones de cuisson et le fond des casseroles soient toujours propres. La saleté réduit la conduction de la chaleur entre la zone de cuisson et le fond de la casserole.

Première utilisation

Premier nettoyage de l'appareil



La surface pourrait être endommagée par certains détergents ou produits de nettoyage. N'utilisez pas de détergents agressifs, de poudre/crèmes de nettoyage ou d'objets tranchants pour le nettoyage.

1. Retirez tous les matériaux d'emballage.
2. Essuyez les surfaces de l'appareil à l'aide d'un chiffon humide ou d'une éponge et terminez avec un chiffon sec.

Première cuisson



Une odeur et de la fumée peuvent se dégager pendant quelques heures au cours de la première utilisation. Ce phénomène est tout à fait normal. Assurez-vous que la pièce est bien aérée pour évacuer l'odeur et la fumée. Évitez de respirer la fumée et l'odeur qui se dégagent.

5 Utilisation de la table de cuisson

Généralités concernant la cuisson



Ne remplissez jamais la poêle à plus d'un tiers. Ne laissez pas la table de cuisson sans surveillance lorsque vous chauffez de l'huile. Une huile surchauffée expose au risque d'incendie. **Ne tentez jamais d'éteindre un éventuel incendie avec de l'eau !** Lorsque l'huile s'enflamme, couvrez-la avec une couverture pare-flammes ou un chiffon humide. Éteignez la table de cuisson si cela ne pose aucun risque et appelez les sapeurs-pompiers.

- Avant de faire frire des aliments, séchez-les toujours avant de les tremper dans l'huile chaude. Assurez-vous que les aliments surgelés soient bien décongelés avant de les faire frire.
- Ne couvrez pas le récipient lorsque vous faites chauffer de l'huile.
- Disposez les poêles et casseroles de manière à ce que leur poignée ne se trouve pas au-dessus de la table de cuisson afin d'éviter de faire chauffer les poignées. Ne placez pas de récipients instables et pouvant se renverser facilement sur la table de cuisson.
- Ne placez pas de récipients et de casseroles vides sur les foyers qui sont allumés. Ils pourraient être endommagés.
- Faire chauffer un foyer en l'absence d'un récipient ou d'une casserole peut entraîner des dommages pour l'appareil. Arrêtez les foyers de cuisson une fois la cuisson terminée.
- La surface de l'appareil peut être brûlante, évitez donc de poser des récipients en plastique ou en aluminium dessus.

Nettoyez immédiatement tout matériau de ce type ayant fondu sur la surface de l'appareil. Évitez également d'utiliser ce type de récipients pour y conserver de la nourriture.

- N'utilisez que des casseroles à fond plat.
- Placez la quantité de nourriture appropriée dans les casseroles utilisées. Ainsi, vous n'aurez pas à effectuer un nettoyage superflu en évitant que vos plats ne débordent.

Ne posez pas les couvercles de vos poêles et casseroles sur les foyers de cuisson. Placez les casseroles de manière à ce qu'elles soient centrées sur le foyer de cuisson. Lorsque vous voulez déplacer la casserole sur un autre foyer de cuisson, soulevez-la et placez-la sur le

foyer de cuisson souhaité au lieu de la faire glisser.

Choix de vos casseroles

- La surface vitrocéramique est à l'épreuve de la chaleur et n'est pas soumise aux différences de températures importantes.
- N'utilisez pas la surface vitrocéramique comme lieu de rangement ou comme planche à découper.
- N'utilisez que des poêles et casseroles avec un fond usiné. Les bords tranchants peuvent rayer la surface.

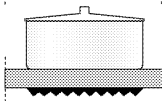
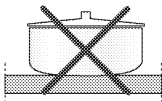
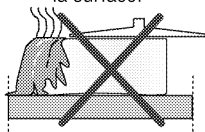

Les débordements peuvent endommager la surface vitrocéramique et entraîner un risque d'incendie. N'utilisez pas de récipients avec un fond creux ou incurvé.

N'utilisez que des poêles et casseroles avec un fond plat. Elles assurent un meilleur transfert de chaleur.

Pour les tables à induction, n'utilisez que des récipients conçus pour la cuisson à induction.

Testez vos casseroles

Les méthodes suivantes vous permettent de savoir si votre casserole est compatible ou non avec la table à induction.

1. Votre casserole est compatible si vous pouvez coller un aimant sur le fond.
2. Votre casserole est compatible si "U" ne cliquette pas lorsque vous placez la casserole sur un foyer de cuisson et allumez la table de cuisson.

Vous pouvez utiliser des casseroles en acier, en Téflon ou en aluminium avec un fond magnétique spécial mentionné sur les étiquettes ou les avertissements indiquant que la casserole est compatible avec la cuisson à induction. Les récipients en verre et en céramique, les cocottes et les casseroles en acier inoxydable dont le fond en aluminium n'est pas magnétique ne devraient pas être utilisés.

Système permettant la reconnaissance de la casserole

Dans la cuisson à induction, seule la zone couverte par le récipient sur le foyer adéquat est alimentée en

énergie. Le bas du fond du récipient est reconnu par le système et seule cette zone est chauffée automatiquement. La cuisson s'arrête si le récipient de cuisson est retiré du foyer pendant la cuisson. Le foyer de cuisson sélectionné et le symbole "L" clignotent en alternance.

Utilisation sans danger

Ne sélectionnez pas de niveaux de chauffe élevés lorsque vous utilisez une casserole anti-adhésive (en Téflon) sans huile ou avec très peu d'huile.

Ne posez pas d'ustensiles métalliques tels que des fourchettes, couteaux ou couvercles de casserole sur la table de cuisson car ils pourraient chauffer.

Sélection du foyer de cuisson adapté au récipient

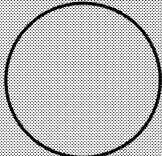
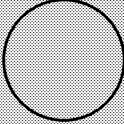
Foyer de cuisson moyen Ø 20 cm	Petit foyer de cuisson Ø 16 cm
	
Foyer de cuisson moyen (normal) <ul style="list-style-type: none"> • Il s'adapte automatiquement à la casserole. • L'énergie est répartie de manière idéale. • La répartition de la chaleur est parfaite. Utilisé pour tous les types de cuissons. 	Petit foyer de cuisson <ul style="list-style-type: none"> • Utilisé pour les cuissons lentes (sauces, crèmes) • Utilisé pour préparer de petites portions ou des portions en fonction du nombre de personnes.

Utilisation des tables de cuisson

DANGER:
 Évitez de laisser tomber un objet sur la table de cuisson. Même de petits objets comme la salière peuvent endommager la table de cuisson.
 Évitez d'utiliser des tables de cuisson fissurées. De l'eau peut s'y infiltrer et provoquer un court-circuit.
 Si la surface est endommagée d'une manière quelconque (fissures visibles par exemple), éteignez immédiatement l'appareil pour réduire les risques d'électrocution.

Bandeau de commande

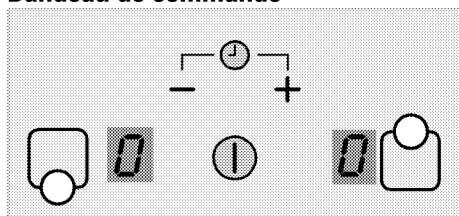





Caractéristiques techniques

 Touche Marche/Arrêt

N'utilisez jamais de papier aluminium pour la cuisson. Ne placez jamais d'aliments emballés dans du papier aluminium sur le foyer de cuisson.

i En cas de présence d'un four sous la table de cuisson, et que le four fonctionne, les capteurs de la table de cuisson peuvent diminuer le niveau de chauffe ou arrêter le four.

i Lorsque la plaque de cuisson fonctionne, tenez les objets dotés de propriétés magnétiques (cartes de crédits, cassettes...) à l'écart de la table de cuisson.

-  Réglage de la température/Augmenter la minuterie
-  Réglage de la température/Diminuer la minuterie
-  Touche de sélection du foyer avant gauche
-  Touche de sélection du foyer arrière gauche

i Les schémas et représentations ont uniquement un but informatif. Les écrans et fonctions réels peuvent différer selon le modèle de votre table de cuisson.

i Cet appareil est contrôlé par un bandeau de commande tactile. Chaque opération effectuée sur votre bandeau de commande tactile sera confirmée par un signal sonore.

i Le bandeau de commande doit toujours être propre et sec. Des surfaces humides et souillées peuvent entraîner des problèmes de fonctionnement.

Allumage de la table de cuisson

1. Appuyez sur la touche "⌚" sur le bandeau de commande.

À l'écran de tous les foyers, l'icône "0" apparaît et les chiffres décimaux clignotent dans le coin inférieur droit de cette icône.

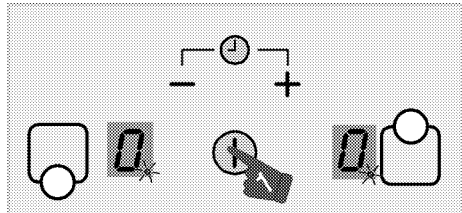

i Si vous n'effectuez aucune opération dans les 20 secondes, la table de cuisson revient automatiquement en mode Veille.

Arrêt de la table de cuisson

1. Appuyez sur la touche "0" sur le bandeau de commande.

La table de cuisson s'arrête et revient en mode Veille.

i Si le symbole "H" apparaît sur l'écran du foyer lorsque la table de cuisson est à l'arrêt, ceci signifie que le foyer est toujours chaud. Ne touchez pas les foyers.

Voyant de chaleur résiduelle

Le symbole "H" qui apparaît sur l'écran de la zone de cuisson indique que la plaque est encore chaude et peut être utilisée pour garder au chaud un peu de nourriture. Le symbole disparaîtra avec le refroidissement de la zone de cuisson ou avec son activation.

i Lors d'une coupure de courant, le voyant de chaleur résiduelle ne s'allume pas et l'utilisateur ignore que les foyers sont brûlants.

Allumage des foyers

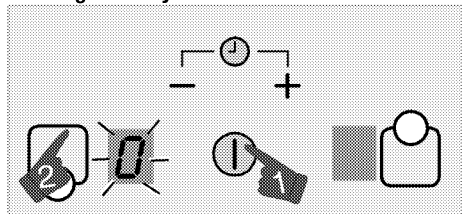

1. Appuyez sur la touche "0" pour allumer la table de cuisson.
2. Appuyez sur la touche de sélection du foyer que vous souhaitez allumer.

Le symbole "0" apparaît sur l'écran de la zone de cuisson et l'affichage s'allume de manière plus lumineuse.

i Si vous n'effectuez aucune opération dans les 20 secondes, la table de cuisson revient automatiquement en mode Veille.

Réglage du niveau de température

Appuyez sur les touches "+" ou "-" pour régler le niveau de température à une valeur comprise entre "1" et "9" ou "9" et "1".

Arrêt des foyers

Un foyer peut être arrêté de 2 manières différentes :

1. **En ramenant le niveau de température à "0"**
Vous pouvez arrêter le foyer en ramenant le niveau de température à "0".
2. **En utilisant l'option d'arrêt de la minuterie pour le foyer souhaité**

Lorsque la durée de cuisson définie est terminée, la minuterie arrête le foyer approprié. "0" ou "00" s'affichent sur tous les écrans.

Lorsque la durée de cuisson définie est terminée, une alerte sonore retentit. Appuyez sur n'importe quelle touche du bandeau de commande pour arrêter l'alerte sonore.

Fonction Booster (intensité élevée)

La fonction Booster vous facilite la cuisson. Toutes les zones de cuisson signalées à l'aide du symbole "P" dans le tableau "Caractéristiques techniques" sont dotées de la fonction Booster.

Pour activer la fonction Booster (Intensité élevée) :

1. Appuyez sur la touche "0" pour allumer la table de cuisson.
2. Appuyez sur la touche de sélection du foyer que vous souhaitez allumer.
3. Appuyez sur la touche "+" ou "-" pour atteindre le niveau "9".

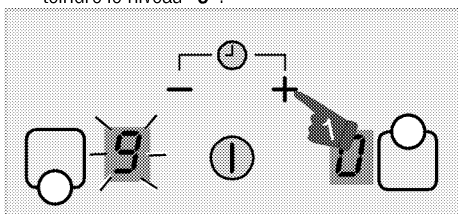

4. Une fois que la zone de cuisson a atteint le niveau "9", appuyez une fois sur la touche "+" pour changer la température de la zone de cuisson en "P".

Pour désactiver la fonction Booster (Intensité élevée) :

- appuyez sur la touche "-" et réglez le niveau de température sur "9".

La zone de cuisson quitte la fonction Booster et continue de fonctionner au niveau "9".

- Vous pouvez diminuer la température en appuyant sur la touche "—" ou éteindre complètement la zone de cuisson en diminuant la température au niveau "0".

i Booster (Intensité élevée) fonctionne pendant 5 minutes, puis la température chute au 9ème niveau.

Verrouillage enfants

Vous pouvez protéger la table de cuisson en la verrouillant afin d'éviter que les enfants n'en modifie les fonctions.

i Pour ce faire, vous pouvez activer la fonction Verrouillage enfants dans un intervalle de 10 secondes une fois la table de cuisson activée. Après 10 secondes, il n'est plus possible d'activer cette fonction.

Activation du Verrouillage enfants

1. Appuyez sur la touche "⏻" pour allumer la table de cuisson.

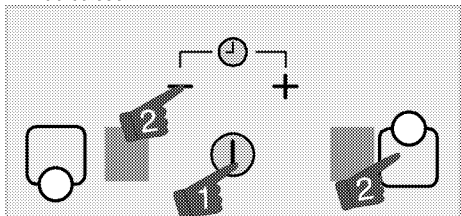

2. Appuyez simultanément sur les touches "—" et "👤". Ensuite, appuyez à nouveau sur la touche "👤".

Le Verrouillage enfants est ainsi activé.

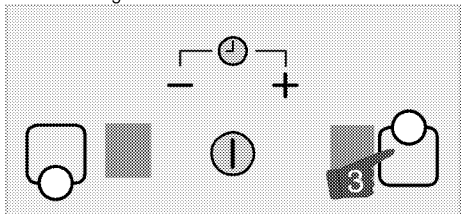

i Si une touche est actionnée lorsque le Verrouillage enfants est activé, le symbole "L" apparaîtra à l'écran de la zone de cuisson.

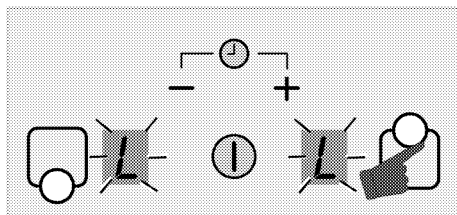

Désactivation temporaire du verrouillage enfants

1. Lorsque le verrouillage enfants est actif, appuyez sur les touches "—" et "👤" simultanément.

» La désactivation du verrouillage enfants se fera de manière temporaire et le symbole "0" s'affichera à l'écran de tous les foyers.

i Si la table de cuisson est désactivée et en marche dans cet état, le verrouillage enfants restera encore actif.

Désactivation permanente du verrouillage enfants

1. Lorsque le verrouillage enfants est actif, appuyez sur la touche "⏻" pour allumer la table de cuisson.
2. Dans les 10 secondes, appuyez simultanément

sur les touches "—" et "👤". Appuyez ensuite sur la touche "—" encore une fois.

» La désactivation du verrouillage enfants se fera de manière permanente et le symbole "0" s'affichera à l'écran de tous les foyers.

Fonction Minuterie

Cette fonction vous facilite la cuisson. Il est inutile de rester devant le four pendant toute la durée de la cuisson. Le foyer s'éteint automatiquement à la fin de la durée sélectionnée.

Activation de la minuterie

1. Appuyez sur la touche "⏻" pour allumer la table de cuisson.
2. Sélectionnez le foyer souhaité en appuyant sur les touches de sélection de foyer.

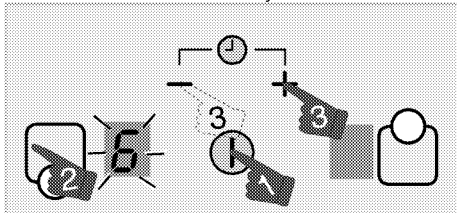

3. Appuyez sur les touches "+" ou "—" pour régler le niveau de température souhaité.

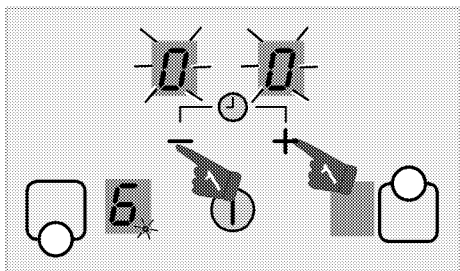

- Appuyez simultanément sur les touches "+" et "-" pour activer la minuterie.

Le symbole "00" s'allumera sur l'écran de la minuterie et le chiffre décimal s'affichera sur l'écran du foyer sélectionné.

i L'écran des foyers arrière gauche et arrière droit servent d'écran de minuterie quand la minuterie est active.

- Appuyez sur les touches "+" ou "-" pour régler le temps souhaité.

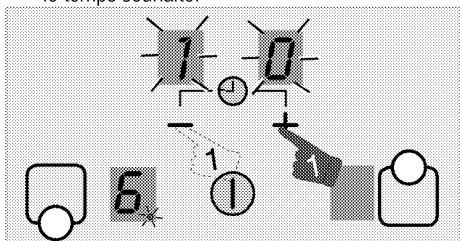

i Répétez les opérations ci-dessus pour les autres foyers nécessitant une minuterie.

i La minuterie ne peut pas être réglée avant d'avoir sélectionné le foyer et la valeur de la température de ce dernier.

i Quand le foyer pour lequel la minuterie a été réglée est sélectionné, vous pouvez voir le temps restant en appuyant à nouveau sur les touches "+" et "-" simultanément.

i Sur l'écran des foyers dont la minuterie est activée, un point lumineux brillera.

Utilisation de la minuterie comme fonction d'alarme (minuteur)

Grâce à cette fonction, il est possible de régler la minuterie indépendamment du foyer.

- Appuyez sur la touche "1" pour allumer la table de cuisson.

- Appuyez simultanément sur les touches "+" et "-" pour activer la minuterie.
- Appuyez simultanément sur les touches "+" et "-" pour activer la minuterie.

Le symbole "00" s'affichera par un clignotement des deux chiffres décimaux sur les écrans de la minuterie.

i L'écran des foyers arrière gauche et arrière droit servent d'écran de minuterie quand la minuterie est active.

- Appuyez sur les touches "+" ou "-" pour régler le temps souhaité.

i Si aucune valeur de minuterie n'est sélectionnée, vous pouvez commencer à 30 minutes en appuyant sur la touche "-".

Désactivation de la minuterie

Une fois la durée définie écoulée, la table de cuisson s'arrête automatiquement et émet un signal sonore. Appuyez sur n'importe quelle touche pour arrêter le signal sonore.

Arrêt anticipé des minuteries

Si vous arrêtez la minuterie avant son terme, la table de cuisson continue de fonctionner à la température définie jusqu'à ce que vous l'arrêtez.

- Sélectionnez le foyer à arrêter.
- Appuyez simultanément sur les touches "+" et "-" pour activer la minuterie.
- Jusqu'à ce que "00" apparaisse sur l'écran de minuterie, appuyez sur "-" pour régler la valeur sur "00".

Le point lumineux sur l'écran du foyer concerné et l'écran de la minuterie lui-même s'éteint **complètement** après avoir clignoté pendant un certain temps et la minuterie est annulée.

Utilisation sûre et efficace des foyers à induction

Principes de fonctionnement : La particularité du fonctionnement de la table de cuisson à induction est qu'elle chauffe directement le récipient de cuisson. Par conséquent, les avantages sont multiples par rapport aux autres types de table de cuisson. Elle est plus efficace et la surface de la table de cuisson ne chauffe pas.

La table de cuisson à induction est équipée de systèmes de sécurité de pointe pour vous fournir une sécurité maximale à l'utilisation.



Selon le modèle, votre table de cuisson peut être équipée de foyers à induction d'un diamètre de 160, 200, et 250 mm. Avec l'induction, chaque foyer détecte le récipient posé dessus. L'énergie se concentre sur les points de contact du récipient avec le foyer, ce qui permet de réduire la consommation énergétique.

Protection contre la surchauffe

La table de cuisson est équipée de capteurs qui assurent la protection contre la surchauffe. En cas de surchauffe, vous pouvez remarquer ce qui suit :

- Le foyer actif peut être éteint.
- Le niveau sélectionné peut baisser. Cependant, cet état ne se voit pas sur l'indicateur.
- L'erreur E2 pourrait s'afficher.

Système de sécurité anti-débordement

Votre table de cuisson est équipée d'un système de sécurité anti-débordement. En cas de débordement pouvant se répandre sur le bandeau de commande, le système arrête la table de cuisson et coupe l'alimentation immédiatement.

Réglage précis de la puissance

Le fonctionnement de la table de cuisson à induction entraîne une réponse immédiate aux commandes. Elle peut changer très rapidement de réglages de puissance. Ainsi, vous pouvez empêcher un plat (avec de l'eau, du lait, etc), de déborder même s'il était sur le point de déborder.

Bruits de fonctionnement

La table de cuisson à induction peut émettre de petits bruits. Ces bruits font partie de la cuisson à induction et sont tout à fait normaux.

- Le bruit peut être important à des niveaux de température élevés.
- L'alliage d'une casserole peut générer des bruits.

- A faible température, le fonctionnement de la plaque peut entraîner un bruit à intervalles réguliers.
- Faire chauffer une casserole vide peut générer des bruits. Si vous y versez de l'eau ou une préparation culinaire, le son s'évanouit.
- Vous pouvez entendre le bruit du ventilateur qui refroidit le système électrique.

Messages d'erreur

Tableau-2 : Codes d'erreur et sources d'erreur

Cause d'erreur	Voyant	Affichage
Erreur de surchauffe	Le symbole "E" clignote	Écran du foyer concerné.
Surchauffe de la table de cuisson	Le symbole "H" clignote	Ecran du foyer
Erreurs secteur	Le symbole "E6" clignote	Ecran du foyer
Échec du capteur	Le symbole "E9" clignote	Écran du foyer concerné.



Pour de plus amples informations concernant les messages d'erreur pouvant s'afficher sur le bandeau de commande tactile, reportez-vous au Tableau-2.



Si la surface du bandeau de commande tactile est soumise à une source de vapeur intense, le système de commande peut se désactiver et renvoyer un signal d'erreur.



La surface du bandeau de commande tactile doit toujours être propre. Dans le cas contraire, le fonctionnement pourrait s'en trouver altéré.

6 Maintenance et entretien

Généralités

Un nettoyage régulier de l'appareil en rallongera la durée de vie et diminuera l'apparition de problèmes.



DANGER:

Débranchez l'appareil de la prise d'alimentation avant de commencer le nettoyage et l'entretien.
Vous risqueriez un choc électrique !



DANGER:

Laissez l'appareil refroidir avant de le nettoyer. Les surfaces chaudes peuvent brûler !

- Nettoyez l'appareil après chaque utilisation. Il vous sera ainsi possible d'ôter plus facilement les résidus de nourriture éventuels, évitant ainsi qu'ils ne brûlent lors de l'utilisation suivante.
- Aucun produit nettoyant particulier n'est nécessaire pour nettoyer l'appareil. Utilisez de l'eau tiède avec du détergent, un chiffon doux ou une éponge pour nettoyer l'appareil et essuyez-le à l'aide d'un chiffon sec.
- Veillez toujours à bien essuyer les excès de liquide après le nettoyage et essuyez immédiatement tout déversement.
- N'utilisez pas de détergents contenant de l'acide ou du chlore pour nettoyer les surfaces en acier inoxydable et la poignée. Utilisez un chiffon doux avec un détergent liquide non abrasif pour nettoyer ces parties, en prenant soin de toujours frotter dans le même sens.



La surface pourrait être endommagée par certains détergents ou produits de nettoyage. N'utilisez pas de détergents agressifs, de poudre/crèmes de nettoyage ou d'objets tranchants pour le nettoyage.



N'utilisez pas de nettoyeurs à vapeur pour le nettoyage de l'appareil, car ceux-ci présentent un risque d'électrocution.

Nettoyage de la table de cuisson

Surfaces vitrocéramiques

Essuyez la surface vitrocéramique à l'aide d'un chiffon humidifié à l'eau froide pour ne pas laisser de traces du produit de nettoyage. Séchez à l'aide d'un chiffon doux et sec. Les résidus peuvent endommager la surface vitrocéramique lors de l'utilisation suivante de la table de cuisson.

Les résidus séchés sur la surface vitrocéramique ne doivent en aucun cas être grattés au moyen de lames à crochet, de laine d'acier ou d'outils similaires. Éliminez les traces de calcaire (tâches jaunâtres) avec un détartrant comme le vinaigre ou le jus de citron. Vous pouvez également utiliser les produits appropriés disponibles dans le commerce.

Si la surface est fortement souillée, appliquez le produit de nettoyage avec une éponge et attendez qu'il soit bien absorbé. Nettoyez ensuite la surface de la table de cuisson avec un chiffon humide.



Les aliments sucrés, crèmes épaisses et sirops par exemple, doivent être nettoyés rapidement avant que la surface ne refroidisse. Dans le cas contraire, la surface vitrocéramique peut être endommagée de manière irréversible.

Avec le temps, une légère décoloration peut se produire sur les revêtements ou d'autres surfaces. Cela n'affecte en rien le fonctionnement du produit. La surface vitrocéramique se décolore et se tâche dans des conditions normales d'utilisation, il ne s'agit pas d'un défaut.

7 Recherche et résolution des pannes

Le appareil émet des bruits métalliques lors des phases de chauffage et de refroidissement.

- Lorsque les pièces métalliques sont chauffées, elles peuvent se détendre et émettre ces bruits. >>> *Cela n'est pas un défaut.*

Le appareil ne fonctionne pas.

- Le fusible d'alimentation est défectueux ou grillé. >>> *Vérifiez les fusibles dans la boîte à fusibles. Remplacez ou réactivez-les le cas échéant.*
- L'appareil n'est pas relié à la prise de mise à la terre. >>> *Vérifiez le branchement de la prise.*
- Si l'écran ne s'allume pas lorsque vous rallumez la table de cuisson. >>> *Débranchez l'appareil au niveau du disjoncteur. Attendez 20 secondes et rebranchez-le.*
- La protection contre le sur chauffage fonctionne. >>> *Laissez votre table de cuisson refroidir.*
- Le plat de cuisson ne convient pas. >>> *Vérifiez votre plat.*

Le symbole "L" s'affiche sur l'écran du foyer.

- Vous n'avez pas placé le pot sur la zone active de cuisson. >>> *Vérifiez s'il y a un plat sur la zone de cuisson.*
- Votre plat n'est pas compatible avec la cuisson à induction. >>> *Vérifiez si votre plat est compatible avec la plaque à induction.*
- Le plat de cuisson n'est pas centré correctement ou le fond du plat n'est pas assez large pour la zone de cuisson. >>> *Choisissez un plat assez large et centrez le plat correctement sur la zone de cuisson.*
- Le plat de cuisson ou la zone de cuisson sont surchauffés. >>> *Laissez votre table de cuisson refroidir.*

La zone de cuisson sélectionnée s'éteint subitement durant le fonctionnement.

- La durée de cuisson pour la zone de cuisson sélectionnée est peut-être achevée. >>> *Vous pouvez régler une nouvelle durée de cuisson ou achever la cuisson.*
- La protection contre le surchauffage fonctionne. >>> *Laissez votre table de cuisson refroidir.*
- Il se peut qu'un objet recouvre le bandeau de contrôle des touches. >>> *Enlevez l'objet sur le bandeau.*

Le plat ne chauffe pas même si la zone de cuisson est allumée.

- Votre plat n'est pas compatible avec la cuisson à induction. >>> *Vérifiez si votre plat est compatible avec la plaque à induction.*
- Le plat de cuisson n'est pas centré correctement ou le fond du plat n'est pas assez large pour la zone de cuisson. >>> *Choisissez un plat assez large et centrez le plat correctement sur la zone de cuisson.*



Consultez le technicien autorisé ou le revendeur qui vous a vendu l'appareil si vous ne parvenez pas à résoudre le problème après avoir suivi les instructions comprises dans ce chapitre. N'essayez jamais de réparer un appareil défectueux vous-même.

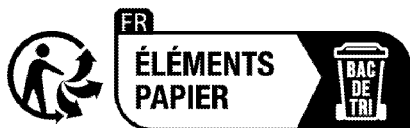

Points de collecte sur www.quefairedemesdechets.fr
Privilégiez la réparation ou le don de votre appareil !



Placa empotrada
Manual del usuario

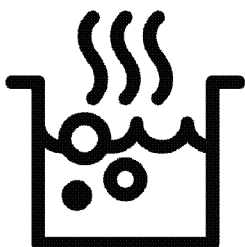

ES



Lea este manual en primer lugar.

Estimado cliente:

Le agradecemos la compra de un producto Beko. Esperamos que obtenga los mejores resultados de este producto fabricado con materiales de alta calidad y la más avanzada tecnología. Por lo tanto, le rogamos que lea detenidamente el manual de usuario y la documentación que lo acompaña antes de utilizar el producto y los guarde para futuras consultas. Si cede el aparato a un tercero, entréguele también el manual del usuario. Cumpla con todas las advertencias e información del manual de usuario.

Recuerde que este manual del usuario puede ser también aplicable a otros modelos. Las diferencias entre los modelos se identificarán en el manual.

Explicación de los símbolos

A lo largo del manual se utilizan los siguientes símbolos:



Información importante y consejos de utilidad acerca de su uso.



Advertencias sobre situaciones de riesgo para la salud o la propiedad.



Peligro de descarga eléctrica.



Peligro de incendio.



Advertencia sobre superficies calientes.



Arçelik A.Ş.
Karaağaç caddesi No:2-6
34445 Sütlüce/Istanbul/TURKEY
Made in TURKEY

1 Instrucciones y advertencias importantes para la seguridad y el medio ambiente 4

Seguridad general 4
 Seguridad eléctrica 5
 Seguridad del producto 5
 Uso previsto 7
 Seguridad de los niños 8
 Eliminación del aparato 8
 Eliminación del material de embalaje 8

2 Información general 9

Resumen 9
 Especificaciones técnicas 9

3 Instalación 10

Antes de la instalación 10
 Instalación y conexión 11
 Eliminación del aparato 13

4 Preparaciones 14

Consejos para ahorrar energía 14
 Uso por primera vez 14
 Primera limpieza de la unidad 14
 Primer calentamiento 14

5 Cómo usar la placa 15

Información general sobre la cocción de alimentos 15
 Uso de las placas 17
 Panel de control 17

6 Mantenimiento y cuidados 22

Información general 22
 Limpieza de la placa 22

7 Resolución de problemas 23

I Instrucciones y advertencias importantes para la seguridad y el medio ambiente

En esta sección se indican instrucciones sobre la seguridad que le ayudarán a evitar riesgos de lesiones y daños materiales. El incumplimiento de estas instrucciones anulará cualquier garantía.

Seguridad general

- Este aparato podrá ser utilizado por niños mayores de 8 años o adultos con sus capacidades físicas, sensoriales o mentales reducidas, o que carezcan de experiencia y conocimientos, siempre y cuando lo hagan bajo la supervisión de una persona responsable de su seguridad o que ésta les haya dado instrucciones acerca de su uso, y que sean conscientes de los riesgos.

Los niños no deben jugar con el aparato. Los niños no deben acometer las tareas de limpieza y mantenimiento de usuario sin supervisión.

- Este aparato no está destinado a ser utilizado por personas (incluidos niños) con minusvalía física, sensorial o mental, o por falta de experiencia y conocimiento, a

menos que sean supervisados o instruidos acerca del uso por una persona responsable de su seguridad. Los niños bajo supervisión no deben jugar con el aparato.

- Si da el aparato a otra persona para uso personal o de segunda mano, dele también el manual de instrucciones, las etiquetas del producto y el resto de documentos y piezas correspondientes.
- Deje los procedimientos de instalación y reparación siempre en manos de agentes de servicio autorizados. El fabricante declina toda responsabilidad por los posibles daños derivados de la realización de los citados procedimientos por parte de personas no autorizadas, pudiendo declarar nula la garantía. Antes de la instalación, lea la instrucciones detenidamente.
- No utilice el producto si presenta algún defecto o daño visible.
- Asegúrese de apagar los mandos de función del producto después de cada uso.

Seguridad eléctrica

- Si el aparato tiene una anomalía, no lo use hasta que no lo repare un agente de servicio autorizado. Existe el riesgo de descarga eléctrica.
- Conecte el aparato únicamente a una toma de corriente o línea provista de toma de tierra y con el voltaje y las medidas de protección que se indican en la tabla "Especificaciones técnicas". Solicite a un electricista cualificado la instalación de la toma de tierra mientras utiliza el aparato con o sin un transformador. Nuestra compañía no se hará responsable de ningún daño que pudiera derivarse del uso del aparato sin conexión a tierra en conformidad con la normativa local.
- Nunca lave el aparato rociando o vertiendo agua sobre él. Existe el riesgo de descarga eléctrica.
- Es preciso desenchufar el aparato durante las operaciones de instalación, mantenimiento, limpieza y reparación.
- En caso de que el cable de alimentación del aparato esté dañado, deberá solicitar su sustitución al fabricante,

- su agente de servicio técnico o personal cualificado similar con el fin de evitar riesgos.
- El aparato debe instalarse de manera que pueda desconectarse completamente de la red. Ello debe ser posible por medio de un enchufe de alimentación o de un interruptor integrado en la instalación eléctrica fija, de acuerdo con las normativas de construcción.
- Deje en manos de personal autorizado y cualificado cualquier operación que deba realizarse sobre sistemas y equipos eléctricos.
- En caso de daños, apague el aparato y desconéctelo de la red eléctrica. Para ello, desconecte el fusible de su hogar.
- Asegúrese de que la corriente del fusible sea compatible con el aparato.

Seguridad del producto

- **ADVERTENCIA:** El aparato y sus piezas accesibles alcanzan temperaturas elevadas durante el uso. Procure no tocar las partes calientes. Mantenga alejados a los niños menores de 8 años a no ser que los someta a vigilancia continua.

- Nunca use el aparato con las facultades de coordinación o discernimiento alteradas por el consumo de alcohol o drogas.
- Tenga cuidado al utilizar bebidas alcohólicas en sus platos. El alcohol se evapora a altas temperaturas y puede ocasionar un incendio, ya que puede prender al entrar en contacto con superficies calientes.
- No coloque materiales inflamables junto al aparato, ya que sus laterales pueden alcanzar temperaturas elevadas durante el uso.
- Mantenga todas las ranuras de ventilación libres de obstáculos.
- No use limpiadores al vapor para limpiar el aparato, ya que esto podría causar una descarga eléctrica.
- **ADVERTENCIA:** Desatender alimentos que se estén friendo en grasa o aceite sobre una placa puede ser peligroso, ya que podría provocarse un incendio. **JAMÁS** trate de extinguir un incendio con agua; en vez de eso, apague el aparato y cubra las llamas con una tapa o una manta ignífuga, por ejemplo.
- **PRECAUCIÓN:** El proceso de cocción debe ser supervisado. Un proceso de cocción a corto plazo debe ser supervisado continuamente.
- **ADVERTENCIA:** Peligro de incendio: No coloque objetos sobre las superficies de cocción.
- **ADVERTENCIA:** Si la superficie estuviera agrietada, apague el aparato para evitar la posibilidad de una descarga eléctrica.
- En caso de rotura del cristal de la placa: Apague inmediatamente todos los quemadores y cualquier elemento calefactor eléctrico y desconecte el aparato del suministro eléctrico. No toque la superficie del aparato. No utilice el aparato.
- Tras el uso, desconecte el elemento de la placa desde su control y no confíe en el detector de sartenes.
- No deposite sobre la placa objetos metálicos tales como cuchillos, tenedores, cucharas o tapas, puesto que pueden calentarse.
- El aparato no está diseñado para su manejo a través de un temporizador externo o

un control remoto independiente.

- La presión del vapor que se forma debido a la presencia de humedad en la superficie de la placa o en la parte inferior de la cazuela puede causar que esta se mueva. Por lo tanto, asegúrese de que la superficie de la encimera y el fondo de las ollas estén siempre secos.
- Las zonas de cocción disponen de tecnología de inducción. Su placa de inducción le permitirá ahorrar tiempo y dinero. Utilícela siempre con recipientes adecuados para la cocción por inducción, de lo contrario las zonas de cocción no funcionarán. Vea *Información general sobre la cocción de alimentos, pág. 15*, selección de los recipientes.
- Dado que las placas de inducción crean un campo magnético, pueden causar efectos negativos en personas que utilicen dispositivos tales como bombas de insulina o marcapasos.
- No coloque productos electrónicos como teléfonos móviles, tabletas, ordenadores sobre la placa de inducción. Su producto puede estar dañado.

- **ADVERTENCIA:** Use únicamente protectores de placa diseñados por el fabricante del aparato de cocina, que ya vengan incorporados al aparato o que según las instrucciones de uso del aparato sean aptos para su uso. El uso de protectores inadecuados puede provocar accidentes.

Para evitar riesgos de incendio:

- Asegúrese de que el enchufe encaje bien en la toma, así como de que no se produzcan chispas.
- No use el cable original si presenta daños o está cortado, ni use cables de extensión.
- Asegúrese de que el enchufe no esté mojado ni húmedo.

Uso previsto

- Este aparato ha sido diseñado para uso doméstico. No está permitido su uso comercial.
- **PRECAUCIÓN:** Este electrodoméstico está destinado únicamente a la cocción de alimentos. No debe utilizarse para ningún otro propósito, por ejemplo para caldear una estancia
- El fabricante no asumirá ninguna responsabilidad en ca-

so de daños derivados de un uso o manejo inadecuados.

Seguridad de los niños

- **ADVERTENCIA:** Las piezas accesibles pueden alcanzar temperaturas elevadas durante el uso. Mantenga a los niños pequeños alejados.
- Los materiales de embalaje son peligrosos para los niños. Mantenga a los niños alejados de los materiales de embalaje. Deshágase de estas piezas del embalaje en conformidad con las normativas en materia medioambiental.
- Los aparatos eléctricos son peligrosos para los niños. Mantenga a los niños alejados del aparato cuando esté en funcionamiento y no les permita jugar con él.
- No deposite encima del aparato artículos que puedan quedar al alcance de los niños.

Eliminación del aparato

Conformidad con la normativa WEEE y eliminación del aparato al final de su vida útil:



Este producto es conforme con la directiva de la UE sobre residuos de aparatos eléctricos y electrónicos (WEEE) (2012/19/UE). Este producto incorpora el símbolo de la clasificación selectiva para los residuos de aparatos eléctricos y electrónicos (WEEE). Este aparato se ha fabricado con piezas y materiales de primera calidad, que pueden ser reutilizados y son aptos para el reciclado. No se deshaga del producto junto con sus residuos domésticos normales y de otros tipos al final de su vida útil. Llévelo a un centro de reciclaje de dispositivos eléctricos y electrónicos. Solicite a las autoridades locales información acerca de dichos centros de recogida.

Cumplimiento de la directiva RoHS:

El producto que ha adquirido es conforme con la directiva de la UE sobre la restricción de sustancias peligrosas (RoHS) (2011/65/UE). No contiene ninguno de los materiales nocivos o prohibidos especificados en la directiva.

Eliminación del material de embalaje

- Los materiales de embalaje son peligrosos para los niños. Guarde los materiales de embalaje en un lugar seguro y lejos del alcance de los niños. Los materiales de embalaje del aparato se han fabricado con materiales reciclables. Deshágase de ellos de forma adecuada y clasifíquelos según las instrucciones para el reciclaje de residuos. No los arroje a la basura junto con los residuos domésticos normales.

2 Información general

Resumen

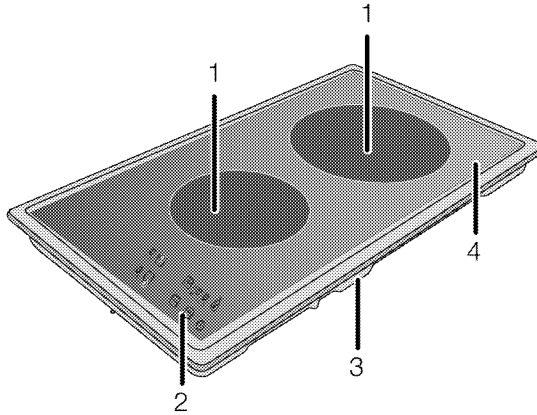

- 1 Zona de cocción por inducción
- 2 Panel de control
- 3 Cubierta base
- 4 Superficie vitrocerámica

Especificaciones técnicas

Voltaje/frecuencia	220-240 V 50 Hz
Consumo energético total	máx. 3600 W
Tipo de cable / sección	min.H05V2V2-F 3 x 1,5 mm ²
Dimensiones externas (altura/anchura/profundidad)	75 mm/288 mm/510 mm
Dimensiones de instalación (anchura/profundidad)	268 mm/490 mm
Quemadores	
Parte trasera	Zona de cocción por inducción
Dimensiones	200 mm
Potencia	2000/3000 W (P)
Parte frontal	Zona de cocción por inducción
Dimensiones	160 mm
Potencia	1400 W

i Las especificaciones técnicas pueden cambiar sin previo aviso con el fin de mejorar la calidad del producto.

i Las ilustraciones presentes en el manual son esquemáticas y es posible que no se correspondan exactamente con su producto.

i Los valores que se indican en las etiquetas de los productos o en la documentación que los acompaña se obtienen en condiciones de laboratorio de acuerdo con las normativas pertinentes. Estos valores pueden variar en función de las condiciones de funcionamiento y entorno del aparato.

3 Instalación

La instalación del aparato debe correr a cargo de una persona cualificada, en conformidad con las normativas vigentes. De lo contrario, la garantía quedará anulada. El fabricante declina toda responsabilidad por los posibles daños derivados de la realización de los citados procedimientos por parte de personas no autorizadas, pudiendo declarar nula la garantía.

i La preparación de la ubicación y de las instalaciones de electricidad son responsabilidad del cliente.

! La instalación del electrodoméstico debe llevarse a cabo en conformidad con todas las normativas locales sobre gas y electricidad.

! Antes de proceder a la instalación, compruebe visualmente si el aparato presenta alguna anomalía. Si fuese el caso, no lo instale.

Los productos con anomalías suponen un riesgo para la seguridad.

Antes de la instalación

La placa ha sido diseñada para su instalación sobre una encimera comercial. Es

preciso dejar una distancia de seguridad entre el aparato y las paredes de la cocina y los muebles. Vea la ilustración (valores en mm).

- Deje una distancia mínima de 750 mm por encima de la superficie de la placa.
- (*) Si va a instalar una campana extractora sobre la cocina, consulte las instrucciones de instalación del fabricante de la campana para obtener información sobre la altura de instalación. Si no se define ningún tamaño en el manual de la campana, esta altura debe ser de al menos 650 mm.
- Retire los materiales de embalaje y los bloqueos de transporte.
- Las superficies, laminados sintéticos y adhesivos utilizados deben ser resistentes al calor (100 °C como mínimo).
- La encimera debe estar alineada y fijada horizontalmente.
- Corte una abertura de las dimensiones indicadas en la encimera para la instalación de la placa.
- Este producto es un dispositivo de clase 3 según la norma EN 30-1-1.

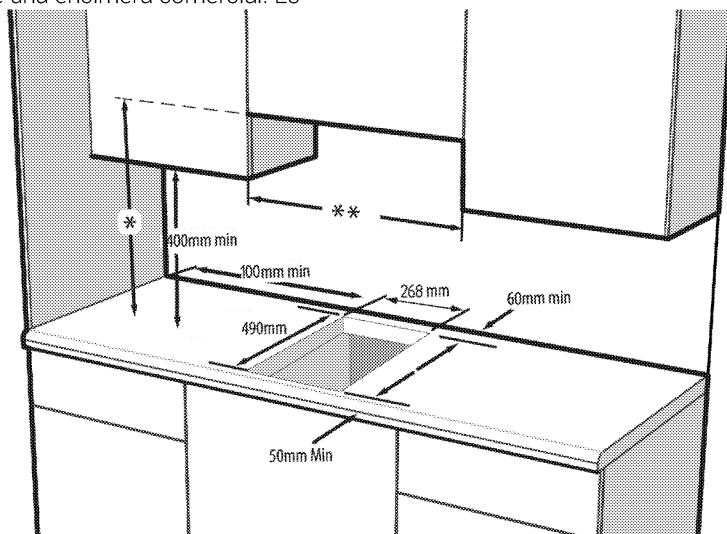

- * Respete la separación mínima con respecto al extractor que se indique en el manual de instrucciones del extractor. Si no se recomienda en el manual de instrucciones de la campana, esta altura debe ser de al menos min. 650 mm.
- ** La distancia mínima entre los armarios debe ser equivalente a la anchura de la placa

Instalación y conexión

- La instalación del electrodoméstico debe llevarse a cabo en conformidad con todas las normativas locales sobre gas y electricidad.



No instale la placa en lugares con aristas cortantes o esquinas. Existe el riesgo de rotura de la superficie vitrocerámica.

Conexión eléctrica

Conecte el aparato a una toma o línea provista de toma de tierra y protegida por un disyuntor en miniatura de capacidad adecuada, según se indica en la tabla "Especificaciones técnicas". Solicite a un electricista cualificado la instalación de la toma de tierra mientras utiliza el aparato con o sin un transformador. Nuestra compañía no se hará responsable de ningún daño que pudiera derivarse del uso del aparato sin una instalación de toma de tierra en conformidad con la normativa local.



La conexión del producto a la red eléctrica será realizada exclusivamente por un técnico cualificado. El período de garantía del producto comienza sólo tras la correcta instalación. El fabricante declina toda responsabilidad por los posibles daños derivados de la realización de los citados procedimientos por parte de personas no autorizadas.



El cable de alimentación no debe estar aprisionado, doblado o entrar en contacto con piezas calientes del producto. Si el cable está dañado, deberá sustituirlo un electricista cualificado. En caso contrario existe riesgo de descarga eléctrica, cortocircuito o incendio.

- La conexión debe cumplir con las normativas nacionales.
- Los datos de la red de suministro de electricidad deben corresponderse con los de la placa de tipo del aparato. La placa de tipo se encuentra en la carcasa trasera del aparato.
- El cable de corriente de su aparato debe cumplir con los valores recogidos en la "Tabla de especificaciones".



Antes de iniciar cualquier trabajo sobre la instalación eléctrica, desconecte el producto de la red de alimentación eléctrica. Existe el riesgo de descarga eléctrica.

Conexión del cable de alimentación



Al realizar el cableado, debe respetar las regulaciones eléctricas locales/nacionales y debe utilizar la línea/salida de enchufe apropiada y el conector para hornos. En el caso de que los límites de potencia del electrodoméstico estén fuera de la capacidad de conducir corriente de la línea/salida de enchufe, el electrodoméstico debe conectarse a través de una instalación eléctrica fija directamente sin utilizar un enchufe y una línea/salida de enchufe.



1. En caso de que no sea posible desconectar todos los polos en la fuente de suministro eléctrico, deberá conectarse una unidad de desconexión cuya separación entre contactos sea de 3 mm como mínimo (fusibles, interruptores de seguridad de línea, contactores) y cuyos polos estén adyacentes al aparato (pero no encima de él), en conformidad con la normativa del IEE. La no observancia de estas instrucciones puede ocasionar problemas de funcionamiento y la anulación de la garantía del aparato.

Se recomienda una protección adicional en forma de disyuntor de corriente residual.

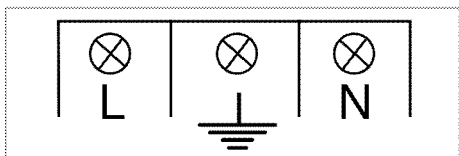
Si el aparato se acompaña de un cable:



2. **En caso de conexión monofásica**, conecte los hilos de la forma que se indica a continuación:

- Cable marrón/negro = L (fase)
 - Cable azul/gris = N (Neutro)
 - Cable verde/amarillo = (E)  (Tierra)
- » o bien la tecla
- Cable gris/negro = L (fase)
 - Cable azul/marrón = N (Neutro)
 - Cable verde/amarillo = (E)  (Tierra)

Instalación del producto

Si el horno se encuentra debajo:

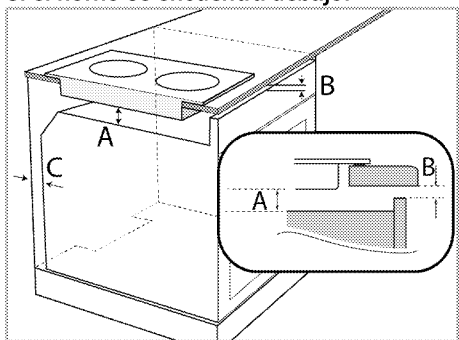

A min. 15 mm

B min. 5 mm

C 20 mm

Si el consejo es el siguiente:

Es necesario dejar una abertura de ventilación en la parte trasera del mueble, tal y como se muestra en la ilustración.

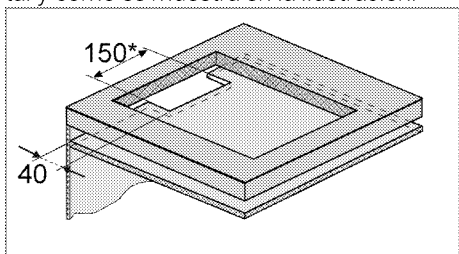

* min.

Durante la instalación de la placa de inducción, coloque el aparato en paralelo a la superficie de instalación. Además, coloque una junta de sellado en las partes de la

placa que estén en contacto con la encimera tal y como se ha explicado anteriormente con el fin de evitar que los líquidos penetren a través de la separación entre el aparato y la encimera.

Fácil instalación: algunos modelos vienen con resortes de montaje y junta de sellado adjunta al producto. Para estos modelos, ignore los resortes de montaje y las instrucciones de montaje del soporte que se describen en el manual. Coloque su producto directamente en el espacio donde se colocará el producto como se muestra en la figura siguiente. Para estos modelos, considere las medidas de ancho y profundidad escritas en el manual del usuario como 10 mm más.

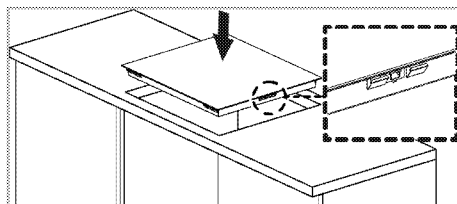

1. Prepare la superficie de la encimera tal y como se muestra en la figura.
2. Gire la placa boca abajo y colóquela sobre una superficie plana.
3. Al instalar la placa, aplique la junta de sellado suministrada en el embalaje alrededor de la placa, tal y como se muestra en la imagen siguiente, asegurándose de que permanezca de 1 a 2 mm en el interior desde el borde exterior del vidrio.

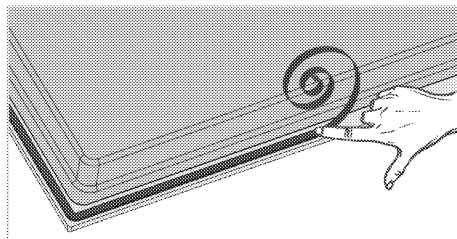

4. Coloque la placa sobre la encimera y alinéela.
5. Fije la placa haciendo pasar las abrazaderas de instalación por los orificios del alojamiento inferior.

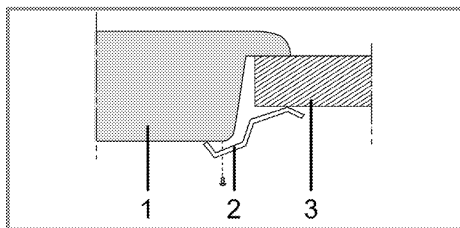

- 1 Placa
- 2 Abrazadera de instalación
- 3 Encimera

i Si va a instalar la placa en un armario, es preciso que coloque un estante para separar la placa del armario, tal y como se muestra en la ilustración anterior. Esto no es necesario cuando instale la placa sobre un horno empotrado.

Por ejemplo, si la parte inferior del aparato quedara al descubierto y por lo tanto fuese posible tocarla porque el aparato está instalado encima de un cajón, dicha sección deberá cubrirse con una plancha de madera.

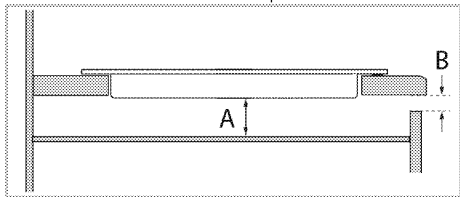

- A min. 15 mm
- B min. 5 mm

Vista trasera (orificios de conexión)

i La ubicación de los orificios de conexión que se muestran en la siguiente figura son esquemáticos y pueden variar dependiendo del modelo del producto. Fíjelos según los orificios de conexión de su producto.

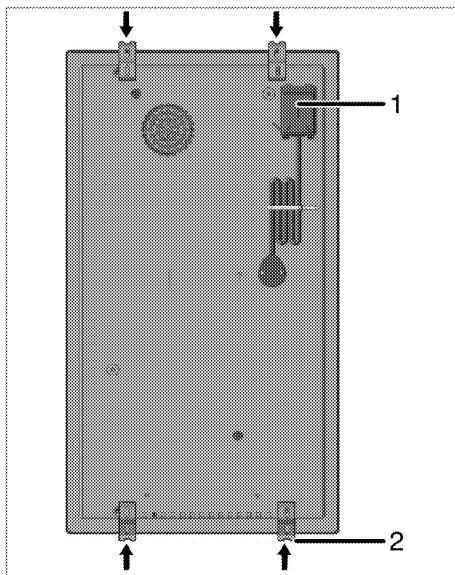

- 1 Bloque de conexiones
- 2 Abrazadera de montaje

! Realizar conexiones a diferentes orificios no es muy recomendable en términos de seguridad, ya que podría dañar el sistema de suministro eléctrico y de gas.

! La placa contiene componentes que funcionan con gas y electricidad. Por esta razón, la placa debe fijarse en la estantería únicamente con los agujeros de fijación, únicamente con los elementos y tornillos de fijación que vienen con el aparato y tal y como se indica en el manual. De lo contrario, supondrá un riesgo para la propiedad.

Comprobación final

1. Utilizar el producto.
2. Compruebe las funciones.

Eliminación del aparato

- Guarde la caja de cartón original del aparato y transporte en ella el producto. Siga las instrucciones indicadas en la caja. Si no dispone de la caja de cartón original, envuelva el aparato en plástico de burbujas o cartón grueso y sujételo con cinta adhesiva.

i Compruebe el aspecto general del aparato con el fin de identificar posibles daños producidos durante el transporte.

4 Preparaciones

Consejos para ahorrar energía

La siguiente información le ayudará a utilizar su aparato de manera respetuosa con el medio ambiente y a ahorrar energía.

- Descongele los platos congelados antes de cocinarlos.
- Utilice sartenes y cazuelas con tapa para cocinar. Sin tapa, el consumo de energía se multiplica por 4.
- Seleccione el quemador más adecuado para el tamaño de la base del recipiente que vaya a utilizar. Seleccione siempre el recipiente de tamaño más adecuado para sus platos. Los recipientes más grandes requieren más energía.
- No olvide utilizar recipientes de base plana cuando cocine en placas eléctricas. Los recipientes de base más gruesa proporcionarán una mejor conducción del calor. Puede reducir hasta un tercio el consumo energético.
- Los recipientes deben ser compatibles con las zonas de cocción. La base de los recipientes no debe ser más pequeña que la zona de cocción.
- Mantenga limpias las zonas de cocción y las bases de los recipientes de cocina. La presencia de suciedad reducirá la conducción de calor entre la zona de cocción y la base del recipiente.
- La información sobre la eficiencia energética de acuerdo con la UE 66/2014 se puede encontrar en la ficha del producto proporcionada con el producto.

Uso por primera vez

Primera limpieza de la unidad

- i** La superficie podría resultar dañada por la acción de algunos detergentes o agentes de limpieza. No utilice detergentes agresivos, polvos/cremas limpiadoras, ni tampoco ningún objeto afilado.

1. Retire todos los materiales de embalaje.
2. Pase un paño humedecido o una esponja por todas las superficies de la unidad y seque con un trapo.

Primer calentamiento

- i** Es posible que el horno emita humo y olores durante un par de horas la primera vez que se caliente. Esto es bastante normal. Asegúrese de que la habitación esté bien ventilada para permitir la salida del humo y olores. Evite inhalar directamente los humos y olores que el aparato emite.

5 Cómo usar la placa

Información general sobre la cocción de alimentos



Nunca vierta en una sartén una cantidad de aceite superior a un tercio de su capacidad. No deje la placa desatendida mientras se calienta el aceite. Los aceites sobrecalentados suponen un riesgo de incendio. **Nunca trate de extinguir un incendio con agua.** Si el aceite prende, cubra el recipiente con una manta ignífuga o un paño húmedo. Apague la placa si es seguro hacerlo y llame a los bomberos.

- Antes de freír alimentos, siempre séquelos bien y deposítelos con suavidad en el aceite caliente. Asegúrese de que los alimentos congelados se hayan descongelado completamente antes de freírlos.
- No cubra los recipientes en los que caliente aceite.
- Coloque las ollas y cazuelas de forma que sus asas no queden situadas encima de la placa, para evitar que se calienten. No utilice recipientes que no guarden bien el equilibrio y puedan volcarse con facilidad.
- No coloque recipientes vacíos en las zonas de cocción activas, ya que podrían dañarse.
- Si utiliza las zonas de cocción sin haber colocado encima un recipiente, el aparato podría sufrir daños. Apague las zonas de cocción una vez completada la cocción.
- Dado que la superficie del producto podría estar caliente, no coloque sobre ella recipientes de plástico o aluminio. Limpie inmediatamente cualquier residuo de dichos materiales que pueda haber quedado sobre la superficie. No se recomienda tampoco el uso de este tipo de recipientes para conservar alimentos.
- Utilice únicamente recipientes de base plana.
- Deposite una cantidad de alimentos adecuada en las ollas y cazuelas. De esta forma evitará limpiezas innecesarias por rebosamiento.

No deposite las tapas de las ollas y cazuelas sobre las zonas de cocción.

Coloque las ollas de forma que queden centradas en la zona de cocción. Cuando desee cambiar de zona de cocción un recipiente, levántelo y deposítelo sobre la nueva zona de cocción, en lugar de deslizarlo.

Selección del recipiente

- La superficie vitrocerámica es resistente al calor, y no se ve afectada por las grandes diferencias de temperatura.
- No utilice la superficie vitrocerámica como almacén o como tabla de corte.
- Utilice únicamente ollas y cazuelas con bases mecanizadas. Los bordes angulados pueden rayar la superficie.

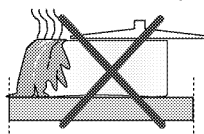

Los derramamientos pueden dañar la superficie vitrocerámica y causar incendios.

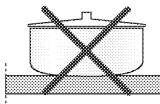

No utilice recipientes de base cóncava o convexa.

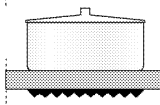

Utilice únicamente ollas y cazuelas de base plana, ya que facilitan la transferencia del calor.

"El comportamiento de ebullición puede variar en función del tipo de olla, el tamaño de la olla y el tamaño de la zona de cocción. Para un comportamiento de ebullición más homogéneo, se pueden utilizar zonas de cocción más grandes en un solo paso. La utilización de una zona de cocción más grande no tiene ningún efecto negativo en el consumo de energía de las placas de inducción, ya que el calor se produce únicamente en la superficie de la olla en cuestión."

Cuando cocine en la placa de inducción, utilice únicamente recipientes aptos para la cocción por inducción.

Prueba del recipiente

Utilice los siguientes métodos para comprobar si su recipiente es compatible o no con la placa de inducción.

1. Su recipiente es compatible si su base es magnética.
2. Su recipiente es compatible si al colocarlo sobre la zona de cocción y poner en marcha la placa, el símbolo "L" no parpadea. Puede utilizar recipientes de acero, teflón o aluminio con base magnética especial y cuya etiqueta indique que son aptos para la cocción por inducción. No utilice recipientes de vidrio, cerámica y acero inoxidable con fondo de aluminio no magnético.

Reconocimiento de ollas y sistema de enfoque

En la cocción por inducción, solo se energiza el área de la zona de cocción cubierta por el recipiente. El sistema reconoce la base del recipiente y únicamente calienta el área correspondiente de forma automática. La cocción se detiene si el recipiente de cocción se retira de la zona de cocción durante el proceso. El visor de la zona de cocción seleccionada y el símbolo "L" parpadean alternativamente.

Seguridad en el uso

No seleccione niveles de calentamiento elevados si va utilizar un recipiente antiadherente (teflón) sin aceite o con muy poco aceite.

No deje objetos metálicos tales como tenedores, cuchillos o tapas de ollas sobre la placa, ya que podrían calentarse.

Jamás utilice papel de aluminio para cocinar alimentos. Nunca deposite alimentos envueltos en papel de aluminio en la zona de cocción.

i Si tiene instalado un horno debajo de su placa y está en funcionamiento, los sensores de la placa pueden reducir el nivel de cocción o apagar el horno.

i Cuando la placa está en funcionamiento, mantenga los objetos con propiedades magnéticas tales como tarjetas de crédito o cintas de casete alejados de la placa.

Selección de la zona de cocción adecuada al recipiente

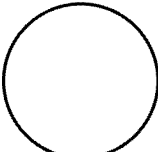
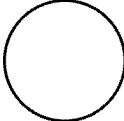
<p>Zona de cocción normal Ø 20 cm</p> 	<p>Zona de cocción pequeña Ø 16 cm</p> 
<p>Zona de cocción normal</p> <ul style="list-style-type: none"> • Se ajusta automáticamente al recipiente. • Distribuye la potencia de forma óptima. • Distribuye perfectamente el calor. Se utiliza para todo tipo de cocciones. 	<p>Zona de cocción pequeña</p> <ul style="list-style-type: none"> • Se utiliza para cocción a fuego lento (salsas, cremas) • Se utiliza para preparar raciones pequeñas o basadas en el número de comensales.

Uso de las placas



No deje caer ningún objeto sobre la placa. Incluso los objetos pequeños, como por ejemplo un salero, pueden dañarla.

No utilice la placa si está resquebrajada. Podría penetrar agua en las grietas y causar un cortocircuito. Si la superficie presentara cualquier tipo de daño (p. ej. grietas visibles), apague inmediatamente el aparato para reducir el riesgo de descarga eléctrica.

Panel de control

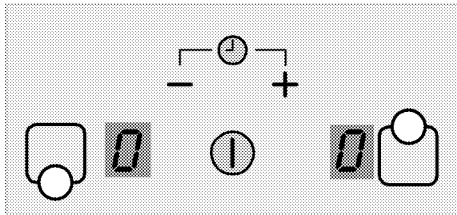

Especificaciones



Tecla de encendido/apagado



Ajuste de temperatura/Incremento del temporizador



Ajuste de temperatura/Reducción del temporizador

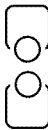

Tecla de selección de la zona de cocción frontal izquierda

Tecla de selección de la zona de cocción trasera izquierda



Las ilustraciones y las cifras tienen un carácter meramente informativo. Los visores y funciones de su placa pueden variar según el modelo.



Este aparato se controla mediante un panel de control táctil. Cada operación que efectúe a través del panel de control táctil será confirmada mediante una señal acústica.



Mantenga siempre el panel de control limpio y seco. La presencia de suciedad y humedad sobre la superficie puede causar problemas de funcionamiento.

Encendido de la placa

1. Toque la tecla "I" del panel de control. Todos los visores de las zonas de cocción mostrarán el icono "0" y sus puntos decimales, ubicados en la esquina inferior derecha, parpadearán.

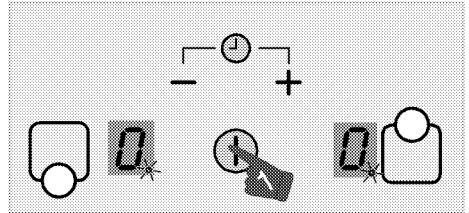

Si no se realiza ninguna operación en el plazo de 20 segundos, la placa regresará automáticamente al modo en espera.

Apagado de la placa

1. Toque la tecla "I" del panel de control. La placa se apagará y pasará al modo en espera.



Si el símbolo "H" aparece en el visor de la zona de cocción al apagar la placa, indica que dicha zona de cocción está aún caliente. No toque las zonas de cocción.

Indicador de calor residual

El símbolo "H" que aparece en el visor de la zona de cocción indica que dicha zona de cocción está aún caliente y puede utilizarse para mantener calientes pequeñas cantidades de alimentos. El símbolo desaparecerá cuando la zona de cocción se enfríe o cuando se active.



Si se produce un corte de la alimentación eléctrica, el indicador de calor residual no se encenderá y por tanto no advertirá al usuario de la presencia de calor en las zonas de cocción.

Encendido de las zonas de cocción

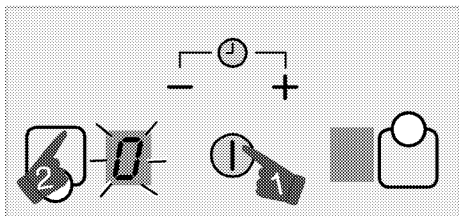

1. Toque el botón "1" para encender la placa.
2. Toque el botón de selección de la zona de cocción que desee entender.

El símbolo "0" aparece en el visor de la zona de cocción y el visor pertinente se ilumina con un mayor brillo.

i Si no se realiza ninguna operación en el plazo de 20 segundos, la placa regresará automáticamente al modo en espera.

Ajuste del nivel de temperatura

Toque las teclas "+" o "-" para ajustar el nivel de temperatura entre "1" y "9" o bien entre "9" y "1".

Apagado de las zonas de cocción

Las zonas de cocción se pueden apagar de dos formas distintas:

1. **Poniendo el nivel de temperatura a "0"**
Puede apagar la zona de cocción poniendo el nivel de temperatura a "0".
2. **Apagando la zona de cocción deseada a través del temporizador correspondiente**

Una vez agotado el tiempo, el temporizador apagará la zona de cocción que tenga asignada. Todos los visores mostrarán "0" o "00".

Cuando la cuenta atrás llegue a su fin sonará una señal acústica. Toque cualquier botón del panel de control para silenciar la señal acústica.

Función de alta potencia (refuerzo)

La función de refuerzo le facilita la preparación de alimentos. Todas las zonas de cocción marcadas con el símbolo "P" en la tabla de especificaciones técnicas disponen de la función de refuerzo.

Activación de la función de alta potencia (refuerzo):

1. Toque el botón "1" para encender la placa.
2. Toque el botón de selección de la zona de cocción que desee entender.
3. Toque "+" o "-" y seleccione en primer lugar el nivel "9".

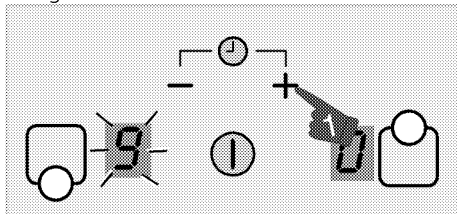

4. Una vez la zona de cocción se encuentre en el nivel "9", toque una vez la tecla "+" para cambiar la temperatura de la zona de cocción a la posición "P".

Desactivación de la función de alta potencia (refuerzo):

- Para desactivar la función de refuerzo, toque la tecla "-" y ajuste la temperatura al nivel "9".

La función de refuerzo se desactiva para la zona de cocción y esta sigue funcionando al nivel "9".

- Puede reducir el nivel de la temperatura tocando la tecla "-" o puede apagar la zona de cocción completamente ajustando el nivel de temperatura a "0".

i Alta potencia (refuerzo) funciona durante 5 minutos, luego la temperatura cae al noveno nivel.

Bloqueo para niños

Puede proteger la placa mediante el bloqueo para niños, para evitar que los niños puedan cambiar las funciones de la placa.

i El bloqueo para niños puede activarse una vez transcurridos 10 segundos desde el encendido de la placa, y ya no puede activarse transcurridos otros 10 segundos.

Activación del bloqueo para niños

1. Toque el botón "1" para encender la placa.

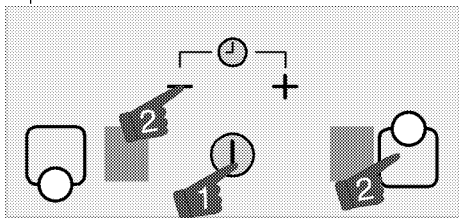

2. Toque las teclas "-" y "☺" simultáneamente. A continuación, toque de nuevo la tecla "☺" para activar el bloqueo para niños.

La función de bloqueo para niños se activará.

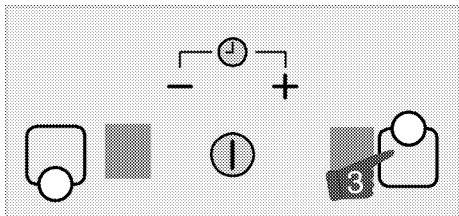

- i** Si se pulsa cualquier tecla con la función de bloqueo para niños activa, el símbolo "L" aparecerá en los visores de las zonas de cocción.

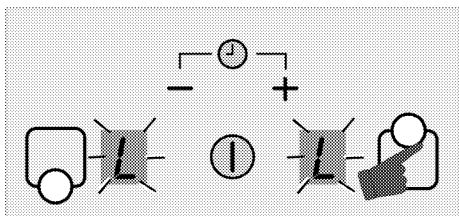

Desactivación temporal del bloqueo para niños

1. Con el bloqueo para niños activo toque

las teclas "-" y "☺" simultáneamente. » El bloqueo para niños se desactivará temporalmente y el símbolo "0" aparecerá en los visores de todas las zonas de cocción.

- i** Si la placa se apaga y se vuelve a encender en este punto, el bloqueo para niños permanecerá activo.

Desactivación permanente del bloqueo para niños

1. Con el bloqueo para niños activo, pulse la tecla "1" para encender la placa.
2. En el plazo de 10 segundos, toque las

teclas "-" y "☺" simultáneamente. A continuación, toque de nuevo la tecla "-". » El bloqueo para niños se desactivará permanentemente y el símbolo "0" aparecerá en los visores de todas las zonas de cocción.

Función del temporizador

Esta función le facilita la preparación de alimentos. No será necesario que esté pendiente del horno durante todo el periodo de cocción. La zona de cocción se apagará automáticamente el final del tiempo seleccionado.

Activación del temporizador

1. Toque el botón "1" para encender la placa.
2. Seleccione la zona de cocción que desee tocando los botones de selección correspondientes.

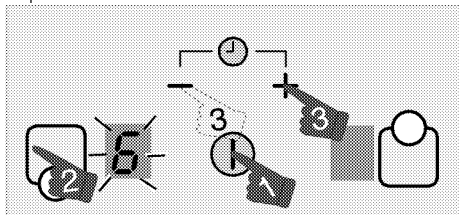

3. Toque las teclas "+" o "-" para ajustar el nivel de temperatura que desee.

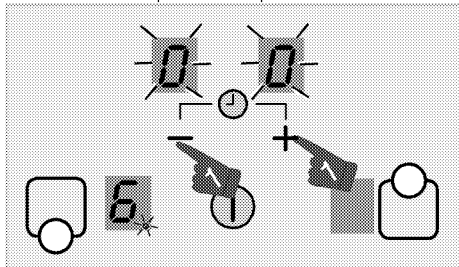

4. Toque las teclas "+" y "-" simultáneamente para activar el temporizador. El símbolo "00" aparecerá en el visor del temporizador, mientras que el punto decimal del visor de la zona de cocción seleccionada se iluminará.

i Cuando el temporizador está activo, los visores de las zonas de cocción posterior derecha y posterior izquierda actúan como visor del temporizador.

5. Toque la tecla "+" o "-" bien para ajustar el tiempo que desee.

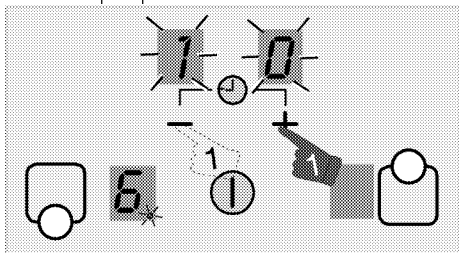

i Repita el procedimiento anterior para otras zonas de cocción para las que desee fijar un temporizador.

i El temporizador no podrá ajustarse a no ser que seleccione una zona de cocción y un valor de temperatura para ella.

i Cuando la zona de cocción a la cual asignó un temporizador está seleccionada, puede ver el tiempo restante pulsando simultáneamente las teclas "+" y "-".

i En los visores de las zonas de cocción cuyo temporizador se ha activado se iluminará un punto.

Uso del temporizador como función de alarma (temporizador de cocción de huevos)

Esta función permite ajustar el temporizador de manera independiente de la zona de cocción.

1. Toque el botón "ⓘ" para encender la placa.

2. Toque las teclas "+" y "-" simultáneamente para activar el temporizador.

3. Toque las teclas "+" y "-" simultáneamente para activar el temporizador. Aparecerá el símbolo "00" y los dos puntos decimales del visor del temporizador parpadearán.

i Cuando el temporizador está activo, los visores de las zonas de cocción posterior derecha y posterior izquierda actúan como visor del temporizador.

4. Toque la tecla "+" o "-" bien para ajustar el tiempo que desee.

i Si no selecciona ningún valor para el temporizador, al pulsar la tecla "-" este se iniciará en 30 minutos.

Desactivación del temporizador

Una vez agotado el tiempo fijado, la placa se apagará automáticamente y emitirá una señal acústica.

Pulse cualquier tecla para silenciar dicha señal acústica.

Desactivación de los temporizadores antes de tiempo

Si desactiva el temporizador antes de que se agote el tiempo fijado, la placa seguirá funcionando a la temperatura fijada hasta que se apague.

1. Seleccione la zona de cocción cuyo temporizador desee desactivar.

2. Toque las teclas "+" y "-" simultáneamente para activar el temporizador.

3. Para ajustar el valor a "00", mantenga pulsada la tecla "-" hasta que el visor del temporizador muestre "00".

El punto iluminado en el visor de la zona de cocción pertinente se apagará **completamente** tras parpadear durante unos instantes, y el temporizador quedará cancelado.

Uso seguro y eficiente de las zonas de cocción por inducción

Principios de funcionamiento: Las placas de inducción calientan directamente el recipiente de cocción. Por lo tanto, presentan varias ventajas en comparación a otros

tipos de placas. Su funcionamiento es más eficiente y su superficie no se calienta. La placa de inducción dispone de unos excelentes sistemas de seguridad que le proporcionan la máxima seguridad de uso.

i Su placa puede disponer de zonas de cocción por inducción de 160, 200 y 250 mm de diámetro, según el modelo. La inducción permite que cada zona de cocción detecte el recipiente depositado sobre ella. La energía se transmite solo a la zona de contacto entre recipiente y la zona de cocción, con lo que se consigue reducir al mínimo el consumo energético.

Protección frente al sobrecalentamiento

Su placa dispone de varios sensores que garantizan la protección frente al sobrecalentamiento. Tenga en cuenta lo siguiente en caso de sobrecalentamiento:

- La zona de cocción activa puede apagarse.
- El nivel seleccionado puede verse reducido. Sin embargo, el indicador no puede reflejar este hecho.
- Puede producirse el error E2.

Sistema de seguridad frente a derramamiento

Su placa dispone de un sistema de seguridad frente a derramamiento. Si se produce un derramamiento que afecta al panel de control, el sistema mostrará un código de error y apagará la placa automáticamente.

Ajuste preciso de la potencia

Uno de los principios de funcionamiento de las placas de inducción es su inmediata reacción a los comandos. Los cambios de potencia tienen efecto con enorme rapidez. Ello le permitirá evitar que un recipiente que contenga agua, leche, etc., se derrame incluso cuando ya esté a punto de hacerlo.

Ruido de funcionamiento

La placa de inducción puede producir algunos ruidos. Estos ruidos son normales y forman parte del proceso de cocción por inducción.

- El ruido se hace más presente en los niveles de temperatura altos.
- La aleación de la olla puede causar ruidos.
- En los niveles bajos de temperatura, es posible que se escuche un ruido que aparece y desaparece de forma regular. Se trata de un ruido normal de funcionamiento.
- Es posible que escuche un ruido al calentar un recipiente vacío. Cuando deposite agua o alimentos en él, este ruido desaparecerá.
- Es posible que oiga el ruido del ventilador que refrigera el sistema eléctrico.

Mensajes de error

Tabla 2: Códigos de error y sus fuentes

Causas de error	Indicador	Visor
Error de sobrecalentamiento	El símbolo "E2" parpadea	Visor de zona de cocción pertinente
Placa sobrecalentada	"H" simgesi yanar	Visor de zona de cocción
Errores eléctricos	El símbolo "E6" parpadea	Visor de zona de cocción
Fallo del sensor	El símbolo "E9" parpadea	Visor de zona de cocción pertinente

i Para obtener más información acerca de los mensajes de error que pueden aparecer en el panel de control táctil, vea la Tabla 2.

i Si la superficie del panel de control táctil se expone a una gran cantidad de vapor, es posible que el sistema de control se desactive y muestre una señal de error.

i Mantenga limpia la superficie del panel de control táctil. De lo contrario, es posible que se produzcan errores de funcionamiento.

6 Mantenimiento y cuidados

Información general

La limpieza a intervalos regulares del aparato prolongará su vida útil y reducirá la frecuencia de aparición de los problemas más frecuentes.

 Desconecte el producto de la red de alimentación antes de iniciar las tareas de mantenimiento y limpieza. Existe el riesgo de descarga eléctrica.

 Antes de limpiar el aparato deje que se enfríe.

Las superficies calientes pueden causar quemaduras.

- Limpie el producto concienzudamente después de cada uso. De esta manera eliminará los residuos de alimentos con mayor facilidad, evitando que se quemen la próxima vez que utilice el aparato.
- No es necesario utilizar agentes limpiadores especiales para limpiar el aparato. Limpie el aparato con un paño suave o esponja humedecido en agua caliente con un producto limpiador y séquelo con un paño suave.
- Asegúrese de secar bien la placa tras la limpieza y de enjuagar inmediatamente cualquier líquido derramado.
- No utilice productos de limpieza que contengan ácido o cloro para limpiar las superficies inoxidable y el asa. Utilice un paño suave con un detergente líquido no abrasivo para la limpieza de esas partes, procurando pasar el paño siempre la misma dirección.

 La superficie podría resultar dañada por la acción de algunos detergentes o agentes de limpieza.

No utilice detergentes agresivos, polvos/cremas limpiadoras, ni tampoco ningún objeto afilado.

 No use limpiadores al vapor para limpiar el aparato, ya que esto podría causar una descarga eléctrica.

Limpieza de la placa

Superficies vitrocerámicas

Pase por la superficie vitrocerámica un paño humedecido en agua fría, con cuidado de no dejar residuos, y séquela con un paño suave. Los residuos podrían dañar la superficie vitrocerámica la próxima vez que utilice la placa.

Los residuos que se hayan secado sobre la superficie vitrocerámica no deben eliminarse bajo ningún concepto con cuchillas de hoja curva, lana de acero o utensilios similares.

Eliminen las manchas de calcio (manchas amarillas) con una pequeña cantidad de producto antical comercial o bien con vinagre o zumo de limón.

Si la superficie presenta un grado alto de suciedad, aplique el producto de limpieza con una esponja y espere hasta que se haya absorbido bien. A continuación limpie la superficie de la placa con un paño humedecido.

 Los alimentos azucarados como la crema o el almíbar deben eliminarse inmediatamente, sin esperar a que la superficie se enfríe. De lo contrario, la superficie vitrocerámica podría sufrir daños permanentes.

Es posible que, con el tiempo, los recubrimientos y otras superficies sufran una ligera decoloración, cosa que no afectará al funcionamiento del aparato.

La decoloración y la aparición de manchas en la superficie vitrocerámica es normal, no un defecto.

7 Resolución de problemas

El aparato emite ruidos metálicos durante el calentamiento y el enfriamiento.

- Las piezas metálicas se calientan y pueden expandirse y causar ruido. >>> *Esto no constituye ninguna anomalía.*

El aparato no funciona.

- El fusible de red es defectuoso o se ha disparado. >>> *Compruebe los fusibles contenidos en la caja de fusibles. En caso necesario, sustitúyalos o reinicielos.*
- El producto no está conectada a la toma (con conexión a tierra). >>> *Compruebe la conexión del enchufe.*
- Si el visor no se ilumina al volver a conectar la placa. >>> *Desconecte el disyuntor del aparato. Espere 20 segundos y posteriormente vuelva a conectarlo.*
- La protección frente al sobrecalentamiento está activa. >>> *Deje que la placa se enfríe.*
- El recipiente de cocción no es adecuado. >>> *Compruebe el recipiente de cocción.*

El visor de la zona de cocción muestra el símbolo "E".

- No ha colocado el recipiente sobre la zona de cocción activa. >>> *Compruebe si hay un recipiente en la zona de cocción.*
- Su recipiente no es compatible con la cocción por inducción. >>> *Compruebe si su recipiente de cocción es compatible con la placa de inducción.*
- El recipiente de cocción no está bien centrado o su superficie inferior no es lo bastante ancha para la zona de cocción. >>> *Use un recipiente lo bastante ancho y céntrelo adecuadamente en la zona de cocción.*
- El recipiente o la zona de cocción se han sobrecalentado. >>> *Deje que se enfríen.*

La zona de cocción seleccionada se apaga de repente en pleno funcionamiento.

- Puede que el tiempo de cocción fijado para esa zona de cocción se haya agotado. >>> *Puede ajustar un nuevo tiempo de cocción o bien finalizar la cocción.*
- La protección frente al sobrecalentamiento está activa. >>> *Deje que la placa se enfríe.*
- Es posible que haya un objeto cubriendo el panel de control táctil. >>> *Retire el objeto situado en el panel.*

El recipiente de cocción no se calienta, aunque la zona de cocción está activada.

- Su recipiente no es compatible con la cocción por inducción. >>> *Compruebe si su recipiente de cocción es compatible con la placa de inducción.*
- El recipiente de cocción no está bien centrado o su superficie inferior no es lo bastante ancha para la zona de cocción. >>> *Use un recipiente lo bastante ancho y céntrelo adecuadamente en la zona de cocción.*



Consulte a un servicio técnico autorizado o al comercio donde haya adquirido el producto si no puede solucionar el problema después de seguir las instrucciones de esta sección. No intente reparar usted mismo un producto defectuoso.

