



Makinë larëse
Udhëzim për përdorim

Машина за перење алишта
Упатство за употреба



WUE 8722 XD

SQ/MK



1 Udhëzime të përgjithshme për sigurinë

Kjo pjesë përmban udhëzime për sigurinë që do t'ju ndihmojnë të mbroheni nga lëndimi i vetes apo dëmtimi i pronës. Mosndjekja e këtyre udhëzimeve do të bëjë të pavlefshme çdo garanci.

1.1 Siguria e jetës dhe pronës

- ▶ Mos e vendosni kurrë produktin në një dysheme të mbuluar me tapet. Përndryshe, mungesa e ajrit nën makineri do të shkaktojë tejnxehjen e pjesëve elektrike. Kjo do të shkaktojë probleme me produktin tuaj.
- ▶ Hiqeni produktin nga priza nëse nuk përdoret.
- ▶ Kryejini gjithmonë procedurat e instalimit dhe riparimit nga Agjenti i Autorizuar i Shërbimit. Prodhuesi nuk do të mbajë përgjegjësi për dëmtime që mund të lindin nga procedura të kryera nga persona të paautorizuar.
- ▶ Furnizimi me ujë dhe tubat e shkarkimit duhet të jenë të lidhura në mënyrë të sigurt dhe të mos dëmtohen. Përndryshe, ka rrezik të rrjedhjes së ujit.
- ▶ Ndërkohë që ka akoma ujë brenda produktit, mos e hapni asnjëherë derën e ngarkimit ose mos e hiqni filtrin. Përndryshe, mund të ketë rrezik përmbytjeje apo lëndim nga uji i nxehtë.
- ▶ Mos e hapni me forcë derën e ngarkimit kur është e kyçur. Dera nuk hapet menjëherë pasi të ketë mbaruar cikli i larjes. Nëse dera nuk hapet, përdorni zgjidhjet e dhëna për gabimin "Dera e ngarkimit nuk mund të hapet." në pjesën Zgjidhja e problemeve. Në rast se dera e ngarkimit hapet me forcë, dera dhe mekanizmi i kyçjes mund të dëmtohen.
- ▶ Përdorni detergjentë, zbutës apo suplemente të përshtatshme vetëm për makinat larëse automatike.
- ▶ Ndiqni udhëzimet në etiketën e veshjeve dhe paketimin e detergjentit.



Ky produkt është prodhuar duke përdorur teknologjinë më të fundit në kushte të favorshme me mjedisin.

1.2 Siguria për fëmijët

- ▶ Ky produkt mund të përdoret nga fëmijët në moshën 8 vjeçare ose më të mëdhenj dhe nga persona, aftësitë fizike, ndijore apo mendore të cilëve, nuk janë të zhvilluara plotësisht apo që kanë mungesë përvoja dhe njohurie, me kusht që ata të jenë të mbikëqyrur dhe trajnuar për përdorimin e sigurt të produktit dhe rreziqeve që ai mbart. Fëmijët nuk duhet të luajnë me produktin. Nuk duhet të kryhen punë pastruese apo të mirëmbajtjes nga ana e fëmijëve përveç rasteve kur ata janë të mbikëqyrur nga dikush. Fëmijët nën moshën 3 vjeç duhet të mbahen larg përveçse nëse janë vazhdimisht të mbikëqyrur.
- ▶ Materialet e paketimit janë të rrezikshme për fëmijët. Ruajini materialet paketuuese në një vend të sigurt ku fëmijët nuk mund t'i kapin.
- ▶ Produktet elektrike janë të rrezikshme për fëmijët. Mbajini fëmijët larg produktit kur ai është në punë. Mos i lejoni të luajnë me produktin. Përdorni kyçjen për fëmijët për t'i parandaluar fëmijët që të ndërhyjnë në punën e produktit.
- ▶ Mos harroni të mbyllni derën e ngarkimit kur largoheni nga dhoma ku ndodhet produkti.
- ▶ Ruajini të gjithë detergjentët dhe aditivët në një vend të sigurt ku fëmijët nuk mund t'i kapin duke mbyllur kapakun e enës së detergjentit apo duke mbyllur paketimin e detergjentit.

1.3 Siguria ndaj rrymës elektrike

- ▶ Nëse produkti ka një defekt, nuk duhet të vihet në punë përveçse kur riparohet nga Agjenti i Autorizuar i Shërbimit! Ka rrezik të goditjes elektrike!
- ▶ Ky produkt është projektuar në mënyrë të tillë që të rifillojë punën pas një shkëputjeje të energjisë në rastin kur është në prizë. Nëse dëshironi të anuloni programin, shihni pjesën "Anulimi i programit".
- ▶ Lidhni produktin me një prizë të tokëzuar të mbrojtur nga një siguresë 16 A. Mos e neglizhoni marrjen e një specialisti elektrik të kualifikuar për të bërë instalimin e tokëzuar. Kompania jonë nuk do të mbajë përgjegjësi për ndonjë dëmtim që mund të kryhet kur produkti përdoret pa tokëzim në përputhje me rregulloret lokale.
- ▶ Mos e lani produktin duke spërkatur ose derdhur ujë mbi të. Ka rrezik të goditjes elektrike!

- ▶ Asnjëherë mos e prekni kabllin e energjisë me duar të lagura! Asnjëherë mos e hiqni nga priza duke tërhequr kabllin. Gjithmonë shtyjeni spinën me një dorë dhe tërhiqeni spinën duke e kapur me dorën tjetër.
- ▶ Produkti duhet të hiqet nga spina gjatë instalimit, mirëmbajtjes, pastrimit dhe riparimit.
- ▶ Nëse kablli elektrik është i dëmtuar, duhet të zëvendësohet nga prodhuesi, shërbimi i autorizuar apo një person i ngjashëm i kualifikuar (mundësisht një specialist i energjisë) apo dikush i caktuar nga importuesi me qëllim shmangien e rreziqeve të mundshme.

1.4 Siguria ndaj sipërfaqeve të nxehta

	<p>Xhami i derës bëhet shumë i nxehtë kur lani në temperatura të larta. Prandaj, veçanërisht fëmijët mos i lini të prekin xhamin e derës së ngarkimit ndërsa është duke larë.</p>
---	---

2 Udhëzime të rëndësishme për mbrojtjen e mjedisit

2.1 Përputhshmëria me direktivën WEEE



Ky produkt përputhet me direktivën EU WEEE (2012/19/EU). Ky produkt mban një simbol të klasifikimit për mbeturinat e pajisjeve elektrike dhe elektronike (WEEE).

Ky produkt është prodhuar me pjesë dhe materiale me cilësi të lartë të cilat mund të ripërdoren dhe janë të përshtatshme për riciklim. Mos e hidhni produktin me mbeturinat shtëpiake normale në fund të jetës së tij të shërbimit. Çojeni atë në një qendër grumbullimi të riciklimit të pajisjeve elektrike dhe elektronike. Ju lutemi këshillohuni me autoritetet lokale për të mësuar për këto qendrat më të afërt të grumbullimit.

Përputhshmëria me direktivën RoHS:

Produkti ju keni blerë përputhet me direktivën EU RoHS (2011/65/EU). Ajo nuk përmban materiale të dëmshme dhe të ndaluara të përcaktuara në Direktivën.

2.2 Informacion për paketimin



Materialet paketuuese të këtij produkti janë prodhuar nga materiale të riciklueshme në përputhje me Rregulloren tonë Kombëtare të Mjedisit. Mos i hidhni materialet paketuuese bashkë me mbeturinat shtëpiake apo të tjera. Çojini ato në pikat e grumbullimit të materialeve paketuuese të parashikuara nga autoritetet lokale.

3 Përdorimi i synuar

- Ky produkt është projektuar për përdorim shtëpiak. Nuk është për qëllime tregtare dhe as nuk duhet të përdoret jashtë përdorimit të synuar.
- Produkti duhet të përdoret vetëm për larjen dhe shpëlarjen e rrobave në përputhje me përcaktimet.
- Prodhuesi nuk mban asnjë përgjegjësi që rrjedh nga përdorimi apo transportimi jo i duhur.
- Jetëgjatësia e shërbimit të produktit tuaj është 10 vite. Gjatë kësaj periudhe, pjesët origjinale të këmbimit do të jenë në dispozicion për ta përdorur pajisjen mirë.

4 Specifikat teknike

Emri i furnitorit ose marka e tregtisë	Beko
Emri i modelit	WUE 8722 XD 7001440075
Kapaciteti nominal (kg)	8
Shpejtësia maksimale e centrifugimit (rpm)	1400
E brendshme	Non
Lartësi (cm)	84
Gjerësi (cm)	60
Thellësi (cm)	55
Me një grykë uji / Me dy gryka uji	• / -
• Në dispozicion	
Elektriciteti (V/Hz)	230 V / 50Hz
Rrymë elektrike totale (A)	10
Forca totale (W)	2200
Shifër për modeli kryesore	1320

	 <p>SUPPLIER'S NAME _____ MODEL IDENTIFIER → (*)</p> <p>A</p>	<p>Të dhënat për modelin siç janë regjistruara në data bazën e produktit mund të arrihen duke hyrë në ueb-faqen vijuese dhe duke kërkuar identifikuesin (*) e modelit tuaj i cili gjendet në etiketën e energjisë. https://eprel.ec.europa.eu/</p>
--	--	--



PARALAJMËRIM: Vlerat e konsumit janë të zbatueshme për rastet kur lidhja e rrjetit wireless është e fikur.

4.1 Instalimi

- Kërkojini agjentit më të afërt të autorizuar të shërbimit për instalimin e produktit tuaj.
- Përgatitja e vendit dhe instalimeve elektrike, të furnizimit me ujë dhe largimit të ujit të përdorur në vendin e instalimit, është nën përgjegjësinë e blerësit.
- Sigurohuni që tubat e ngakimit dhe shkarkimit të ujit dhe gjithashtu kordoni elektrik nuk janë të palosur, të shtypur ose të thërrmuar gjatë shtyrjes së produktit në vendin e tij pas procedurave të instalimit apo pastrimit.
- Sigurohuni që instalimi dhe lidhjet elektrike të produktit të bëhen nga shërbimi i autorizuar. Prodhuesi nuk do të mbajë përgjegjësi për dëmtime që mund të bëhen nga procedura të kryera nga persona të paautorizuar.
- Përpara instalimit, kontrolloni me sy nëse produkti ka ndonjë defekt të dukshëm. Nëse po, mos e instaloni. Produktet e dëmtuara shkaktojnë rreziqe për sigurinë tuaj.

4.1.1 Vendi i përshtatshëm i instalimit

- Vendosen produktin mbi një dysheme të fortë dhe të niveluar. Mos e vendosni mbi qilim të trashë ose sipërfaqe të ngjashme.
- Kur makina larëse dhe makina tharëse vendosen mbi njëra tjetrën, pesha e tyre totale - kur është e ngarkuar - shkon në 180 kilogram. Vendoseni produktin në një sipërfaqe të sheshtë dhe të fortë që ka kapacitet mbajtës të mjaftueshëm!
- Mos e vendosni produktin mbi kordonin elektrik.
- Mos e instaloni produktin në mjedise ku temperatura bie nën 0 °C.
- Sugjerohet të lihet hapësirë anash pajisjes për të pakësuar dridhjet dhe zhurmën
- Mbi një dysheme të shkallëzuar, mos e vendosni produktin pranë cepit ose mbi një platformë.
- Mos vendosni burime nxehtësie si soba, hekura, furra, etj. mbi lavatriçe dhe mos i përdorni ato mbi pajisje.

4.1.3 Heqja e kyçjeve të transportit

- 1 Lironi të gjitha vidat me një çelës të përshtatshëm derisa të rrotullohen lirshëm.
- 2 Hiqni vidat e sigurisë të transportit duke i rrotulluar pak.
- 3 Vendosni kapakët plastikë në qesen ku është manuali i përdoruesit në hapësirat në panelin e pasmë.

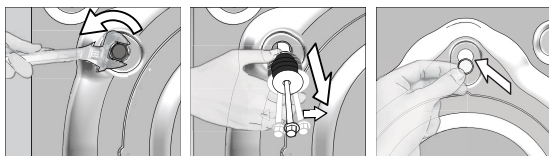

KUJDES: Hiqni bulonat e sigurisë së transportit përpara vënies në punë të makinës larëse! Në rast të kundërt, produkti do të dëmtohet.



Ruajini bulonat e sigurisë së transportit në një vend të sigurt që ti ripërdorni kur makina larëse duhet të lëvizet sërish në të ardhmen.

Instaloni vidat e sigurisë të transportit në rend të kundërt të procedurës të çmontimit.

Mos e lëvizni asnjëherë produktin pa vendosur në vend siç duhen bulonat e sigurisë së transportit!

4.1.4 Lidhja e furnizimit me ujë



Presioni i furnizimit me ujë që kërkohet për të vënë në punë produktin është midis 1 dhe 10 (0.1 – 1 MPa). Është e nevojshme që të keni 10 - 80 litra ujë të rrjedhshëm në një minutë nga rubineti i hapur plotësisht që makineria të punojë normalisht. Vendosni një valvul që ul presionin nëse presioni i ujit është i lartë.



KUJDES: Modelet me një hyrje të vetme të ujit nuk duhet të lidhen me rubinetin e ujit të nxehtë. Në një rast të tillë rrobat do të dëmtohen ose produkti do të kalojë në metodën e mbrojtur dhe nuk do të punojë.

KUJDES: Mos përdorni tuba uji hyrës të vjetër apo të përdorur për produktin e ri. Mund të krijohë njolla mbi rrobat tuaja.

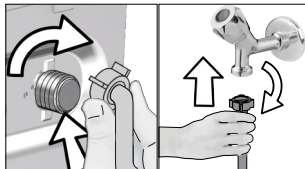

- 1 Shtrëngoni vidat e tubit me dorë. Mos përdorni asnjëherë mjet për të shtrënguar vidat.
- 2 Kur të jetë bërë lidhja e tubit, kontrolloni nëse ka probleme rrjedhjeje në pikat e lidhjes duke i hapur rubinetet plotësisht. Nëse ka ndonjë rrjedhje, mbyllni rubinetin dhe hiqni vidën. Shtrëngoni sërish vidën me kujdes pasi të keni kontrolluar mbylljen. Për të mos lejuar rrjedhje uji dhe dëmtimet që vijnë si rezultat, mbajini rubinetet të mbyllur kur nuk e përdorni produktin.

4.1.5 Lidhja e tubacionit të kullimit

- Lidheni fundin e tubit të shkarkimit direkt me direkt me shkarkimin e ujërave, lavamanin ose vaskën.



KUJDES: Shtëpia juaj do të përbytet nëse marçuqi del nga vendi gjatë shkarkimit të ujit. Për më tepër, ekziston rreziku i përvëlimit për shkak të temperaturave të larta të larjes. Për të mos lejuar situata të tilla dhe për t'u siguruar që makineria të kryejë pa probleme proceset e futjes dhe shkarkimit të ujit, shtrëngojeni fort tubin e shkarkimit.

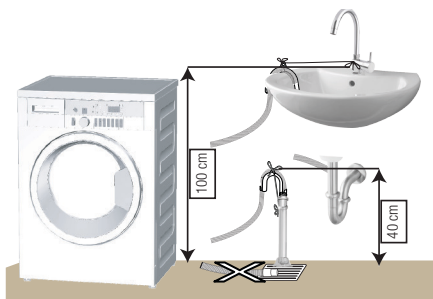

- Lidheni tubin e kullimit në një lartësi minimale prej 40 cm dhe një lartësi maksimale prej 100 cm.
- Në rastin kur tubi i kullimit ngrihet pasi ka qenë në nivelin e dyshemesë ose afër tokës (më pak se 40 cm mbi tokë), shkarkimi i ujit bëhet më i vështirë dhe rrobat mund të dalin shumë të njoma. Prandaj, merrni parasysh lartësitë e treguara në figurë.

- Për të mos lejuar ujin e përdorur të kthehet përsëri në makineri dhe për të siguruar shkarkim të lehtë, mos e zhytni fundin e tubit në ujin e shkarkuar ose mos e futni në shkarkim më thellë se 15 cm. Nëse është shumë i gjatë, priteni.
- Fundi i tubit nuk duhet të jetë i palosur, nuk duhet të jetë i shtypur dhe tubi nuk duhet të jetë i bllokuar midis shkarkuesit dhe makinerisë.
- Nëse gjatësia e tubit është e pamjaftueshme, përdoreni duke shtuar një tub shtesë origjinal. Gjatësia e tubit nuk mund të jetë më e gjatë se 3.2 m. Për të shmangur problemet me rrjedhjen e ujit, lidhja midis tubit të shtuar dhe tubit të shkarkimit duhet të mbërthehet mirë me një morsetë të përshtatshme që të mos rrjedhë.

4.1.6 Rregullimi i shputave



KUJDES: Me qëllim që të sigurohemi që produkti punon pa zhurma dhe pa dridhje, ai duhet të qëndrojë në nivel dhe i balancuar me këmbët e tij. Balanconi makinerinë duke rregulluar këmbët. Përndryshe, produkti mund të lëvizë nga vendi i tij dhe të shkaktojë shtypje dhe probleme me dridhjen.

KUJDES: Mos përdorni asnjë mjet për të liruar vidat bllokuese. Në të kundërt, ato do të dëmtohen.

- 1 Lironi me dorë vidat bllokuese të këmbëve.
- 2 Rregulloni këmbët derisa produkti të qëndrojë në një mënyrë të qëndrueshme dhe të balancuar.
- 3 Shtrëngoni përsëri me dorë të gjitha vidat e bllokimit.

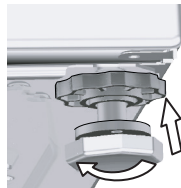
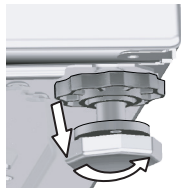

4.1.7 Lidhja elektrike

Lidhni produktin me një prizë të tokëzuar të mbrojtur nga një siguresë 16 A. Kompania jonë nuk do të mbajë përgjegjësi për ndonjë dëmtim që mund të kryhet kur produkti përdoret pa tokëzim në përputhje me rregulloret lokale.

- Lidhja duhet të jetë në përputhje me rregulloret kombëtare.
- Lidhjet për qarkun e prizës elektrike duhet të jenë të mjaftueshme sa të plotësojnë kërkesat e pajisjes. Rekomandohet përdorimi i një automati GFCI.
- Spina e kordonit elektrik duhet të arrihet lehtësisht pas instalimit.
- Nëse vlera aktuale e siguresës apo çelësit në shtëpi është më pak se 16 Amps, merrni një specialist elektrik të kualifikuar për të instaluar një siguresë 16 Amp.
- Voltazhi i përcaktuar në pjesën "Specifikimet teknike" duhet të jetë i barabartë me voltazhin e energjisë tuaj.
- Mos bëni lidhje nëpërmjet kordonëve zgjatues apo me shumë priza.



KUJDES: Kordonët elektrikë të dëmtuar duhet të zëvendësohen nga Agjentët e Autorizuar të Shërbimit.

4.1.8 Përdorimi fillestar



Para se të filloni ta përdorni produktin sigurohuni që të jenë bërë përgatitjet të cilat janë në përputhje me "Udhëzimet e Rëndësishme të Sigurisë dhe Mjedisit" dhe udhëzimet në pjesën "Instalimi". Për ta bërë gati produktin për të larë rroba, kryeni si punë të parë programin Pastrim Kazani. Nëse ky program nuk është i disponueshëm në makinerinë tuaj, përdorni metodën që përshkruhet në pjesën 4.4.2.



Përdorni një kundër-gëlqeror të përshtatshëm për makinat larëse.

Një sasi uji mund të ketë mbetur në produkt për shkak të proceseve të kontrollit të cilësisë në prodhim. Kjo nuk është e dëmshme për produktin.

4.2 Përgatitja

4.2.1 Klasifikimi i rrobave për larje

- Klasifikojini rrobat sipas llojit të materialit, ngjyrës dhe shkallës së ndotjes dhe temperaturës së lejuar të ujit.
- Ndiqini gjithmonë udhëzimet e dhëna në etiketat e kujdesit të teshave.

4.2.2 Përgatitja e rrobave për larje

- Rrobat me pjesë metalike si tela të brendshëm, tokëza rripash ose kopsa metalike do ta dëmtojnë produktin. Hiqini pjesët metalike ose lajini këto rroba duke i vendosur ato në një çantë për larje apo këllëf.
- Hiqni nga xhepat të gjithë objektet e tilla si monedhat, stilolapsat dhe kapëset metalike të letrave, kthejini xhepat së prapthi dhe pastrojini. Objekte të tilla mund ta dëmtojnë produktin ose të shkaktojnë probleme me zhurmen.
- Rrobat me përmasa të vogla, të tilla si çorapet e bebeve dhe çorapet e najlonit, vendosini në një çantë për larje ose këllëf.
- Vendosini perdet brenda pa i ngjeshur. Hiqni pajimet mbajtëse të perdeve.
- Mbërtheni zinxhirët, qepni kopsat e liruara dhe rregulloni të grisurat dhe të çarat.
- Produktet me etiketën "Lahet me makinë larëse" ose "Lahet me dorë" lajini vetëm me një program të përshtatshëm.
- Mos i lani rrobat me ngjyrë dhe ato të bardha bashkë. Veshjet e reja, të errëta të pambukta lëshojnë shumë bojë. Lajini këto rroba më vete.
- Njollat e forta duhet të trajtohen siç duhet para larjes. Nëse jeni të pasigurt, verifikojeni në një pastrim kimik.
- Përdorni vetëm ngjyrues/ndryshues ngjyre dhe agjentë zhgëlqerëzues të përshtatshëm për makinë larëse. Ndiqni gjithmonë udhëzimet në paketim.
- Lajini pantallonat dhe rrobat delikate të kthyer së prapthi.
- Artikujt e përbërë prej leshi angore ruajini në ngrirës për disa orë përpara larjes. Kjo do të ulë rënien e qimeve.
- Rrobat që janë ndotur me materiale të tilla si miell, pluhur gëlqereje, qumësht pluhur, etj. duhet të shkonden mirë përpara se të futen në pajisje. Këto tymra dhe pluhura në rroba mund të grumbullohen në pjesët e brendshme të pajisjes dhe me kalimin e kohës mund të shkaktojnë dëme.

4.2.3 Këshilla për kursimin e energjisë

Informacioni në vijim do t'ju ndihmojë që ta përdorni pajisjen në mënyrë ekologjike dhe efikase në lidhje me energjinë.

- Përdoreni pajisjen me kapacitetin më të lartë të ngarkesës së lejuar nga programi që keni përzgjedhur, por mos e mbingarkoni. Shikoni "Tabela e programeve dhe konsumit".
- Ndiqni udhëzimet për temperaturën në paketimin e detergjentit.
- Lajini rrobat pak të ndotura në temperatura të ulëta.
- Përdorni programe më të shpejta për sasi të vogla rrobash pak të ndotura.
- Mos përdorni paralarjen dhe temperatura të larta për rroba që nuk janë shumë të ndotura apo me shumë njolla.
- Nëse keni ndërmend t'i thani rrobat në makinë tharëse, zgjidhni shpejtësinë më të lartë të centrifugës së rekomanduar gjatë procesit të larjes.
- Mos përdorni më tepër detergjent nga sa rekomandohet në paketimin e detergjentit.

4.2.4 Futja e rrobave për larje

1. Hapni derën e ngarkimit.
2. Vendosini rrobat në pajisje në mënyrë të lirshme.
3. Shtyjeni derën e ngarkimit për ta mbyllur derisa të dëgjoni tingullin e kyçjes. Sigurohuni që të mos kenë mbetur rroba të kapura te dera. Dera e ngarkimit kyçet ndërsa një program është në punë. Kyçi i derës do të hapet menjëherë pasi të ketë mbaruar programi i larjes. Pastaj mund të hapni derën. Nëse dera nuk hapet, përdorni zgjidhjet e dhëna për gabimin "Dera e ngarkimit nuk mund të hapet." në pjesën Zgjidhja e problemeve.

4.2.5 Kapaciteti i duhur

Kapaciteti maksimal i ngarkesës varet nga lloji i rrobave, shkalla e ndotjes dhe programi i dëshiruar i larjes. Produkti e rregullon automatikisht sasinë e ujit sipas peshës së rrobave të futura në të.



PARALAJMËRIM: Përmbajuni informacioneve në pjesën "Tabela e programeve dhe konsumit". Në rast të tejmbushjes, rendimenti larës i produktit do të bjerë. Për më tepër, mund të ketë probleme me zhurmën dhe dridhjet.

4.2.6 Përdorimi i detergjentit dhe zbutësit



Kur përdorni detergjent, zbutës, niseshte, ngjyres rrobash, zbardhues dhe agjentë kundër smërçit që shtohen nëpërmjet ndarjes së detergjentit 2; lexoni udhëzimet e prodhuesit të shkruara mbi paketim dhe ndiqni dozat e përcaktuara. Përdorni gotën e masës, nëse ka.

Për programet ku zgjidhet dozimi i detergjentit të lëngshëm, mos shtoni detergjent pluhur.



PARALAJMËRIM: Mos përdorni detergjentë të lëngshëm ose produkte të tjera pastrimit për të zbutur rrobat, përveç zbutësve të rrobave të prodhuar posaçërisht për makina larëse

Detergjenti, zbutësi dhe agjentët e tjerë të pastrimit

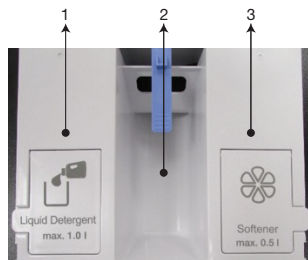

- 1- Ndarja e detergjentit të lëngshëm
- 2- Ndarja e detergjentit pluhur
- 3- Ndarja e zbutësit

- Shtoni detergjent dhe zbutës përpara nisjes së programit të larjes.
- Vendoseni qeskën e detergjentit ose tabletën e tretshme direkt midis rrobave në pajisje.
- Nuk ka ndarje të paralarjes dhe opsion të paralarjes.



Substancat e larjes si detergjentet viskoze xhel nuk mund të përdoren në sirtarët e detergjentit ose në ndarjet e dozimit.



PARALAJMËRIM: Mbyllni sirtarin e detergjentit para se të nisni programin e larjes dhe mos e hapni asnjëherë sirtarin

Zgjedhja e llojit të detergjentit

Lloji i detergjentit që do të përdoret varet nga lloji dhe ngjyra e copës.

- Përdorni detergjentë të ndryshëm për rrobat me ngjyra dhe të bardha.
- Lajini rrobat delikate vetëm me detergjentë të veçantë (detergjent të lëngshëm, shampo leshi etj.) që përdoren posaçërisht për rroba delikate dhe në programet e rekomanduara.
- Kur lani rroba me ngjyra të errëta apo jorganë, rekomandohet që të përdoret detergjent i lëngshëm.
- Lajini të leshtat në programet e rekomanduara me detergjentë të veçantë të prodhuar posaçërisht për të leshtat.
- Ju lutemi rishikoni pjesën e përshkrimeve të programeve për programin e rekomanduar për tekstile të ndryshme.
- Të gjitha rekomandimet për detergjentët janë të vlefshme për gamën e temperaturave të zgjedhshme të programeve.



PARALAJMËRIM: Përdorni vetëm detergjente të prodhuar në mënyrë të posaçme për makina larëse

PARALAJMËRIM: Mos përdorni pluhur sapuni

4.2.6.1 Dozimi automatik

Konfigurimi fillestar:

Ndizeni pajisjen duke shtypur butonin e ndezjes/fikjes. Simboli i dozimit () do të shfaqet i aktivizuar në programet që lejojnë dozimin e detergjentit. Nëse ndarjet e detergjentit të lëngshëm dhe zbutësit janë bosh ose substancat e mbetura në këto ndarje janë nën kufijtë përkatës, simboli i dozimit do të pulsojë në programet që e lejojnë dozimin.

Shtimi i detergjentit të lëngshëm dhe dozimit



- Tërhiqeni sirtarin e detergjentit drejt vetes për ta hapur.



- Për të shtuar detergjent të lëngshëm (majtas) dhe zbutës (djathtas), hapni lart kapakun e depozitës përkatëse siç tregohet në imazh.



- Kur shtoni detergjent të lëngshëm ose zbutës, mos e kaloni majtën e etiketës «Max» (Maksimumi).
- Mbyllni kapakun.
- Mbyllni sirtarin e detergjentit duke e shtyrë ngadalë.
- Simboli i detergjentit () pritet të qëndrojë aktiv në mënyrë të qëndrueshme pas mbylljes së sirtarit të detergjentit.
- Për rrobat e bardha dhe me ngjyra, rekomandohet të vendosni detergjent të zakonshëm në ndarjen e tij.



PARALAJMËRIM: Kur sirtari i detergjentit është plot me detergjent dhe/ose zbutës:

- Mos e tërhiqni pajisjen,
- Mos ndryshoni vendin e saj,
- Mos e anoni pajisjen në anë ose në anën e pasme

PARALAJMËRIM: Për të kryer këto veprime, në fillim duhet të nxirrni sirtarin nga pajisja

PARALAJMËRIM: Nëse dëshironi ta nisni programin kur nuk ka detergjent në sirtarin e detergjentit, mos harroni se duhet ta anuloni dozimin e detergjentit të lëngshëm dhe t'i lani rrobat me detergjent pluhur

PARALAJMËRIM: Depozita e dozimit të detergjentit të lëngshëm duhet të mbushet vetëm me detergjent të lëngshëm dhe depozita e dozimit të zbutësit vetëm me zbutës. Mbushja e këtyre ndarjeve me çdo lloj kimikati tjetër pluhur ose të lëngshëm mund t'i dëmtojë rrobat ose lavatriçen



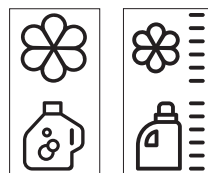
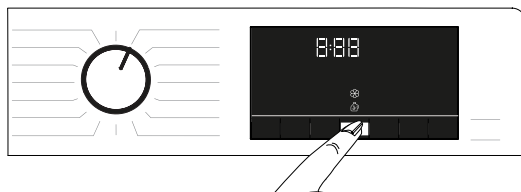



4.2.6.2 Zgjedhja dhe anulimi i dozës ose përdorimi i detergjentit pluhur



- Për disa programe të pajisjes, detergjenti i lëngshëm nuk mund të zgjidhet. Në raste të tilla, duhet të përdoret detergjenti pluhur. Shikoni Tabelën e programeve për detaje.
- Pas zgjedhjes së temperaturës, shpejtësisë së centrifugës dhe funksionit ndihmës, nisni programin duke shtypur butonin e nisjes/pauzës.
- Pajisja do të masë ngarkesën dhe do të përcaktojë sasinë e detergjentit në varësi të sasisë së ngarkesës dhe funksioneve të zgjedhura. Gjatë veprimit të larjes, marrja e detergjentit nuk është e dukshme, ai merret drejtpërdrejt në ujë.
- Nëse kërkohet të përdoret detergjenti pluhur në programet ku aktivizohet sistemi i dozimit të detergjentit, në ndarjen e detergjentit duhet të shtohet sasia e duhur e detergjentit. Nëse dëshironi të përdorni ndarjen e detergjentit në mes, duhet ta anuloni zgjedhjen e detergjentit të lëngshëm.
- Programi nisët duke shtypur butonin Start/Pause (Nis/pauzë). Kur pajisja fillon të marrë ujë, detergjenti pluhur do të merret bashkë me të.
- Nëse dëshironi të përdorni ndonjëherë një detergjent të lëngshëm me karakteristika të ndryshme nga ai në ndarjen e detergjentit të lëngshëm, duhet të shtoni një detergjent tjetër të lëngshëm në ndarjen e mesit të detergjentit pluhur dhe ta anuloni zgjedhjen e detergjentit të lëngshëm.
- Zbutësi do të merret nëpërmjet sistemit të dozimit.

Simbolet e detergjentit të lëngshëm dhe zbutësit do të jenë aktive ose joaktive në varësi të programit të zgjedhur në ekran.

- Nëse simboli i detergjentit të lëngshëm është aktiv, kjo do të thotë që dozimi i detergjentit të lëngshëm është aktiv.
- Nëse simboli i zbutësit është aktiv, kjo do të thotë që dozimi i zbutësit është aktiv.
- Nëse simboli i detergjentit të lëngshëm është joaktiv, kjo do të thotë që mund t'i lani rrobat me detergjentin pluhur.
- Nëse simboli i zbutësit është joaktiv, kjo do të thotë që nuk do të përdoret zbutës në hapin e shpëlarjes.

		<p>Pozicioni i parë në ekran: do të thotë që detergjenti i lëngshëm dhe zbutësi janë aktiv.</p>
		<p>Nëse simbolet e detergjentit të lëngshëm dhe zbutësit janë aktive në ekran dhe nëse shtypni butonin Auto Dosing (Dozimi automatik), detergjenti i lëngshëm do të jetë joaktiv dhe detergjenti pluhur do të jetë aktiv.</p>
		<p>Nëse mbani shtypur butonin Auto Dosing (Dozimi automatik) për 3 sekonda, zbutësi do të jetë joaktiv.</p>

4.2.6.3 Kur mbaron detergjenti dhe/ose zbutësi:

- • Kur mbaron detergjenti ose zbutësi në ndarjen e detergjentit, "simboli i dozimit" do të pulsojë në ekran. Kur ky simbol pulson, duhet të shtoni detergjent ose zbutës në ndarjen e dozimit. Produkti mund të sigurojë dozën për 2 ose 3 cikle nga momenti kur pulson simboli.

4.2.6.4 Shtimi i detergjentit ose zbutësit në ndarjen e gabuar:

- • Nëse detergjenti ose zbutësi shtohet në ndarjen e gabuar, shikoni 4.4.1 "Pastrimi i sirtarit të detergjentit".

4.2.7 Këshilla për larje efikase

		Rrobat			
		Ngjyra të lehta dhe të bardha	Me ngjyra	Ngjyra të zeza/ të errëta	Delikate/ Të leshta/Të mëndafshta
		(Shkalla e temperaturës së rekomanduar në bazë të nivelit të ndotjes: 40-90°C)	(Intervali i rekomanduar i temperaturës në bazë të nivelit të njollave: ftohtë -40°C)	(Intervali i rekomanduar i temperaturës në bazë të nivelit të njollave: ftohtë -40°C)	(Intervali i rekomanduar i temperaturës në bazë të nivelit të njollave: ftohtë -30°C)
Niveli i ndotjes	Shumë të ndotura (njolla të vështira të tilla si bari, kafeja, frutat dhe gjaku.)	Mund të jetë e nevojshme që njollat të para-trajtohen ose të kryhet paralarja. Detergjentët pluhur dhe të lëngshëm të rekomanduar për rrobat e bardha mund të përdoren në dozat e rekomanduara për rrobat shumë të ndotura. Rekomandohet që të përdoren detergjentë pluhur për të pastruar njollat e baltës dhe të dheut dhe njollat që janë të ndjeshme ndaj zbardhuesve.	Detergjentët pluhur dhe të lëngshëm të rekomanduar për rrobat me ngjyra mund të përdoren në dozat e rekomanduara për rrobat shumë të ndotura. Rekomandohet që të përdoren detergjentë pluhur për të pastruar njollat e baltës dhe të dheut dhe njollat që janë të ndjeshme ndaj zbardhuesve. Detergjentët që nuk përbëjnë zbardhues nuk duhet të përdoren.	Detergjentët e lëngshëm të përshtatshëm për rrobat me ngjyra dhe të errëta mund të përdoren në dozat e rekomanduara për rrobat shumë të ndotura.	Parapëlqeni detergjentët e lëngshëm të prodhuar për rrobat delikate. Rrobat e leshta dhe të mëndafshta duhet të lahen me detergjentë të veçantë për të leshtat.
	Me ndotje normale (Për shembull, njollat të shkaktuara nga trupi në jaka dhe mëngë)	Detergjentët pluhur dhe të lëngshëm të rekomanduar për rrobat e bardha mund të përdoren në dozat e rekomanduara për rrobat me ndotje normale.	Detergjentët pluhur dhe të lëngshëm të rekomanduar për rrobat me ngjyra mund të përdoren në dozat e rekomanduara për rrobat me ndotje normale. Detergjentët që nuk përbëjnë zbardhues nuk duhet të përdoren.	Detergjentët e lëngshëm të përshtatshëm për rrobat me ngjyra dhe të errëta mund të përdoren në dozat e rekomanduara për rrobat me ndotje normale.	Parapëlqeni detergjentët e lëngshëm të prodhuar për rrobat delikate. Rrobat e leshta dhe të mëndafshta duhet të lahen me detergjentë të veçantë për të leshtat.
	Pak të ndotura (Nuk ka njolla të dukshme.)	Detergjentët pluhur dhe të lëngshëm të rekomanduar për rrobat e bardha mund të përdoren në dozat e rekomanduara për rrobat pak të ndotura.	Detergjentët e lëngshëm të përshtatshëm për rrobat me ngjyra mund të përdoren në dozat e rekomanduara për rrobat pak të ndotura. Detergjentët që nuk përbëjnë zbardhues nuk duhet të përdoren.	Detergjentët e lëngshëm të përshtatshëm për rrobat me ngjyra dhe të errëta mund të përdoren në dozat e rekomanduara për rrobat pak të ndotura.	Parapëlqeni detergjentët e lëngshëm të prodhuar për rrobat delikate. Rrobat e leshta dhe të mëndafshta duhet të lahen me detergjentë të veçantë për të leshtat.



Nëse duhet të përdoret një detergjent i veçantë i lëngshëm, mund ta anuloni dozimin e detergjentit të lëngshëm dhe të shtoni detergjentin e veçantë në ndarjen e detergjentit pluhur nr. 2. Në raste të tilla, nuk duhet të përdoret funksioni i vonesës kohore.

4.2.8 Koha e shfaqur e programit

Kur zgjidhni një program, ju mund të shikoni kohëzgjatjen e programit në ekranin e pajisjes. Koha e programit do të caktohet automatikisht kur programi është në funksionim në varësi të sasisë së rrobave, kushteve të ngarkesës së pabalancuar, luhatjeve të energjisë elektrike, presionit të ujit dhe parametrave të programit

KUSHTI I VEÇANTË: Në fillim të programeve Cotton (Të pambukta) dhe Cotton Eco (Ekonomik për të pambukta), do të shfaqet koha për gjysmën e ngarkesës. Kjo është mënyra më e zakonshme e përdorimit. Pajisja do të zbulojë ngarkesën aktuale 20-25 minuta pas fillimit të programit. Nëse ngarkesa e identifikuar është më shumë se gjysma e ngarkesës, koha e larjes do të përshtatet dhe koha e programit do të rritet automatikisht. Mund të shikoni në ekran për ta monitoruar këtë ndryshim.

4.3 Përdorimi i produktit

4.3.1 Paneli i kontrollit

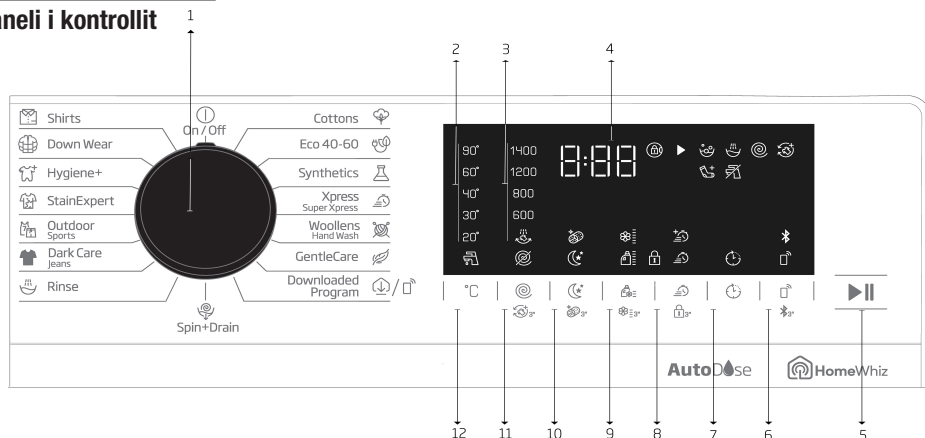

- 1 - Çelësi i Përzgjedhjes së Programit
- 2 - Dritat e nivelit të temperaturës
- 3 - Dritat e treguesit të nivelit të centrifugimit
- 4 - Ekran
- 5 - Butoni Fillo / Pauzë
- 6 - Butoni i Kontrollit në Distançë.
- 7 - Butoni i Rregullimit të kohës së mbarimit

- 8 - Butoni 3 i funksioneve ndihmëse
- 9 - Butoni 2 i funksioneve ndihmëse
- 10 - Butoni 1 i funksioneve ndihmëse
- 11 - Butoni i rregullimit të shpejtësisë së centrifugës
- 12 - Butoni i rregullimit të temperaturës

4.3.2 Simbolet e ekranit

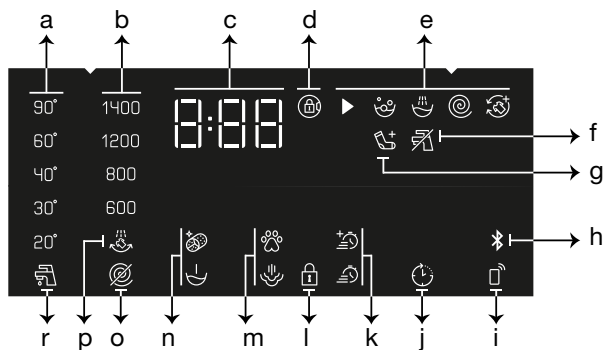

- | | |
|--|--|
| a- Treguesi i temperaturës | j- Treguesi i Nisjes së shtyrë të aktivizuar |
| b- Treguesi i shpejtësisë së centrifugimit | k- Treguesit e funksioneve ndihmëse 3 |
| c- Informacione të kohëzgjatjes | l- Simboli i Kyçja e derës është aktivizuar |
| d- Simboli Kyçja e derës është aktivizuar | m- Treguesit e funksioneve ndihmëse 2 |
| e- Treguesi i ndjekjes së programit | n- Treguesit e funksioneve ndihmëse 1 |
| f- Treguesi Nuk ka ujë | o- Treguesi Jo Centrifugë |
| g- Treguesi Shtoni rroba | p- Treguesi Mbaj në Shpëlarje |
| h- Treguesi Lidhja Bluetooth | r- Treguesi Ujë i ftohtë |
| i- Treguesi i Kontrollit në distancë | |



Pamjet e përdorura për përshkrimin e makinës në këtë pjesë janë skematike dhe mund të mos përputhen saktësisht me veçoritë e makinës suaj.

4.3.3 Tabela e programeve dhe e konsumit

SQ	Programi (°C)	Ngarkesa Maksimale (kg)	Konsumi i Ujit (l)	Konsumi i Energjisë (kilovat-ore)	Shpejtësia maks.	funksionit plotësues					Shtirja e temperaturës të zgjedhur °C
						Larje më e shkurtrë	Modalliteti i natës	Anti-rudhë+	Dozimi automatik	Zgjedhja e balsamit	
Cottons	90	8	95	2,40	1400	•	•	•	•	•	Ftohtë - 90
	60	8	95	1,80	1400	•	•	•	•	•	Ftohtë - 90
	40	8	93	0,97	1400	•	•	•	•	•	Ftohtë - 90
Eco 40-60	40 ***	8	54,0	0,990	1400				•	•	40 - 60
	40 ***	4	48,0	0,540	1400				•	•	40 - 60
	40 ***	2	38,0	0,290	1400				•	•	40 - 60
Synthetics	60	3	71	1,35	1200	•	•	•	•	•	Ftohtë - 60
	40	3	67	0,85	1200	•	•	•	•	•	Ftohtë - 60
Xpress / Super Xpress	90	8	66	2,20	1400	•	•	•	•	•	Ftohtë - 90
	60	8	66	1,20	1400	•	•	•	•	•	Ftohtë - 90
	30	8	66	0,20	1400	•	•	•	•	•	Ftohtë - 90
Xpress / Super Xpress + Fast+	30	2	40	0,15	1400	•	•	•	•	•	Ftohtë - 90
Woollens / Hand Wash	40	1,5	55	0,50	1200		•		•	•	Ftohtë - 40
Gentle Care	40	3,5	55	0,72	800		•		•	•	Ftohtë - 40
Dark Care / Jeans	40	3,5	83	0,85	1200	•	•	•	•	•	Ftohtë - 40
Outdoor / Sport	40	3,5	55	0,50	1200				•	•	Ftohtë - 40
Stain Expert	60	4	80	1,70	1400	•			•	•	30-60
Hygiene+	90	8	125	2,90	1400				•	•	20-90
Down Wear	60	2	89	1,30	800		•		•	•	Ftohtë - 60
Shirts	60	3	63	1,23	800	•		•	•	•	Ftohtë - 60
Curëtare cuvë+	90	-	73	2,60	600						90
Downloaded Program (Programi i shkarkuar)*****											
Të përziera	40	3,5	83	0,90	800	•	•	•	•	•	Ftohtë - 40
Perdet	40	2	86	0,70	800				•	•	Ftohtë - 40
Të brendshme grash	30	1	70	0,30	600				•	•	Ftohtë - 30
Lodrat e buta	40	1	55	0,50	600		•		•	•	Ftohtë - 40
Peshqir	60	1	75	1,20	800		•		•	•	Ftohtë - 60

• : I përzgjedhshëm.

* : Zgjidhet automatikisht, nuk mund të anulohet.

*** : Eco 40-60 me zgjedhjen e temperaturës 40 °C është programi i testimit në përputhje me EN 60456:2016/A11:2020 dhe i etiketës së energjisë në përputhje me Rregulloren e Deleguar të Komisionit (BE) 2019/2014

**** : Këto programe mund të përdoren me aplikacionin HomeWhiz. Konsumi i energjisë mund të rritet pas lidhjes.

- : Shikoni përshkrimin e programit për ngarkesën maksimale.



Funksionet ndihmëse në tabelë mund të variojnë sipas modelit të lavatриçes tuaj.

Konsumi i ujit dhe energjisë mund të variojë si pasojë e ndryshimeve në presionin e ujit, fortësisë dhe temperaturës së ujit, temperaturës së mjedisit, llojit dhe sasisë së rrobave, përzgjedhjes së funksioneve ndihmëse dhe shpejtësisë së centrifugimit, dhe ndryshimeve në tensionin elektrik.

Mund ta shihni kohëzgjatjen e larjes në ekranin e makinës suaj ndërsa zgjidhni një program. Në varësi të sasisë së rrobave që këni vënë në makinë, mund të ketë një diferencë prej 1-1,5 orësh midis kohëzgjatjes së treguar në ekran dhe kohëzgjatjes reale të ciklit të larjes. Kohëzgjatja do të përditësohet automatikisht menjëherë pasi të fillojë larja.

"Modelet e përzgjedhjes për funksionet ndihmëse mund të ndryshohen nga kompania prodhuese. Mund të shtohen ose të hiqen modelet të reja përzgjedhjeje."

"Shpejtësia e centrifugimit të lavatриçes tuaj mund të ndryshojë sipas programit; shpejtësia e centrifugimit nuk mund ta tejkalojë shpejtësinë maksimale të centrifugimit të lavatриçes."

Zgjidhni gjithmonë temperaturën më të ulët të përshtatshme. Programet më efikase për sa i përket konsumit të energjisë janë zakonisht ato që zhvillohen në temperatura më të ulëta dhe me një kohëzgjatje më të gjatë.

Zhurma dhe përmbajtja e lagështisë së mbetur ndikohen nga shpejtësia e centrifugimit: sa më e lartë të jetë shpejtësia e centrifugimit në fazën e centrifugimit, aq më e lartë është zhurma dhe aq më e ulët është përmbajtja e lagështisë së mbetur.

Vlera e konsumit (SQ)

	Zgjedhja e temperaturës (°C)	Shpejtësia e rrotullimit (rpm)	Kapaciteti (kg)	Kohëzgjatja e programës (hh:mm)	Konsumi i energjisë (kWh/cikël)	Konsumi i ujit (L/cikël)	Temperatura e larjes (°C)	Përmbajtja e lagështisë së mbetur (%)
Eco 40-60	40	1400	8	03:38	0,990	54,0	41	53
	40	1400	4	02:47	0,540	48,0	34	53
	40	1400	2	02:47	0,290	38,0	25	53
Cottons	20	1400	8	03:40	0,600	93,0	20	53
Cottons	60	1400	8	03:40	1,800	95,0	60	53
Synthetics	40	1200	3	02:25	0,850	67,0	40	40
Xpress / Super Xpress	30	1400	8	00:28	0,200	66,0	23	62

Tabela e simboleve

4.3.4 Përzgjedhja e programit

- 1 Përcaktoni programin e përshtatshëm për llojin, sasinë dhe nivelin e ndotjes së rrobave në përputhje me “Tabelën e programeve dhe të konsumit”.



Programet janë të kufizuara me shpejtësinë më të madhe të centrifugimit të përshtatshme për ato lloj të veçantë pëlhure.

Kur zgjidhni një program, merrni gjithmonë parasysh llojin e pëlhurës, ngjyrën, nivelin e ndotjes dhe temperaturën e lejuar të ujit.

- 2 Zgjidhni programin e dëshiruar me çelësin e **Përzgjedhjes së Programit**.

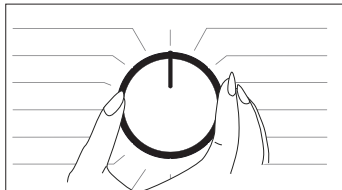

4.3.5 Programet

• Eco 40-60

Programi Eco 40-60 është në gjendje të pastrojë bashkë në të njëjtin cikël, rrobat e pambukta të ndotura normalisht të deklaruara se mund të lahen në 40 °C ose 60 °C, dhe ky program përdoret për të vlerësuar pajtueshmërinë me legjislacionin e BE-së për dizajnimet ekologjike.

Megjithëse lan më gjatë se të gjitha programet e tjera, ky garanton kursime të larta të energjisë dhe ujit.

Temperatura e tanishme e ujit mund të jetë e ndryshme nga temperatura e treguar e larjes. Kur e ngarkoni pajisjen me më pak rroba (p.sh. 1/2 e kapacitetit ose më pak), periudhat në fazat e programit mund të bëhen automatikisht më të shkurtra. Në këtë rast, konsumi i energjisë dhe i ujit do të ulet.

• Cottons (Të pambuktat)

Mund të lani rrobat tuaja rezistente prej pambuku (çarçafë, shtresa krevati, peshqirë, rrobdishanë, të brendshme, etj.) në këtë program. Kur shtypet butoni i funksionit të larjes së shpejtë, kohëzgjatja e programit shkurtohet goxha, por performanca efektive e larjes arrihet me lëvizje intensive të larjes. Nëse nuk përzgjidhet funksioni i larjes së shpejtë, është e garantuar një performancë superiore në larje dhe shpëlarje për rrobat tuaja shumë të ndotura.

• Synthetics (Sintetiket)

Në këtë program mund të lani rrobat tuaja (për shembull këmbësht, bluzat, pëlhurat me përzjerje sintetike/ pambuku etj.). Kohëzgjatja e programit shkurtohet goxha dhe arrihet performancë e lartë e larjes. Nëse nuk përzgjidhet funksioni i larjes së shpejtë, është e garantuar një performancë superiore në larje dhe shpëlarje për rrobat tuaja shumë të ndotura.

• Woollens / Hand Wash (Larja me dorë)

Përdorni për të larë rrobat e leshta/delikate. Zgjidhni temperaturën e duhur duke iu përmbajtur etiketave të rrobave tuaja. Rrobat tuaja do të lahen me një veprim larës shumë delikat në mënyrë që të mos dëmtohen.

• Hygiene+ (Higjienë+)

Aplikimi i një faze me avull në fillim të programit mundëson zbutjen e ndotjes lehtësisht.

Përdorni këtë program për rrobat tuaja (rroba fëmijësh, çarçafë, shtresa krevati, të brendshme, etj. artikuj pambuku) që kërkojnë një larje anti-alergjike dhe higjienike në temperaturë të lartë me cikël larjeje intensiv dhe të gjatë. Niveli i lartë i higjienës garantohej falë përdorimit të avullit para programit, nxehësisë për një kohë të gjatë dhe shpëlarjes shtesë.

• Programi u testua nga „The British Allergy Foundation„ (Allergy UK) ndërkohë që ishte përzgjedhur temperatura 60°C, dhe ai u certifikua për sa i përket efikasitetit të tij për eliminimin e alergjenëve, si edhe të bakterëve dhe mykut.



Allergy UK është marka e British Allergy Association. Vula e miratimit është krijuar për t'i drejtuar personat që kërkojnë rekomandime për një produkt se produkti përkatës kufizon / zvogëlon / eliminon alergjenët ose zvogëlon ndjeshëm përmbajtjen e alergjenëve në ambientin ku ka pacientë të alergjisë. Ajo synon të ofrojë siguri se produktet janë testuar në mënyrë shkencore ose janë ekzaminuar në një mënyrë për të siguruar rezultate të matshme.

• **Down Wear (Xhupat)**

Përdorni këtë program për të larë pallto, jelekë, xhaketa, etj. të cilat kanë pupla dhe etiketën "lahet në lavatrice". Falë profileve të veçanta të centrifugimit, garantohet që uji të arrijë në boshllëqet e ajrit midis puplave.

• **Spin+Drain (Centrifugë+Pompë)**

Mund të përdorni këtë funksion për të hequr ujin nga rrobat ose për të shkarkuar ujin nga lavatriceja.

• **Rinse (Shpëlarje)**

Përdorni kur doni të shpëlani ose të zbardhni veçmas.

• **Curtain (Perdet)*******

Mund ta përdorni këtë program për të larë tyl dhe perde. Meqë struktura e tyre në formë rrjete shkakton shumë shumë, vendosni një sasi të vogël detergjenti në ndarësen kryesore të larjes. Falë profilit të veçantë të centrifugimit të programit, tyli dhe perdet ruidhosen më pak. Mos ngarkoni perde mbi kapacitetin e specifikuar për të mos i dëmtuar ato.



Në këtë program, rekomandohet të përdorni në ndarjen e detergjentit pluhur detergjentë të veçantë të prodhuar për perde.

• **Shirts (Këmishët)**

Ky program përdoret për të larë këmishë pambuku, sintetike dhe me përzierje sintetike së bashku. Ai pakëson rrudhat. Kur zgjidhet funksioni i larjes së shpejtë, aplikohet algoritmi i paratrajtimit.

• Aplikojeni lëndën kimike të paratrajtimit direkt në rrobat tuaja ose shtojeni së bashku me detergjentin kur lavatriceja fillon të marrë ujë nga ndarja e detergjentit pluhur. Kështu mund të keni të njëjtin rendiment si me larjen normale në periudhë shumë më të shkurtër. Jetëgjatësia e përdorimit të këmishëve tuaja rritet.

• **Xpress / Super Xpress (E shpejtë me ngarkesë të plotë / Mini 14')**

Përdorni këtë program për të larë rrobat e pambukta pak të ndotura ose pa njolla në një kohë të shkurtër. Kohëzgjatja e programit mund të reduktohet në 14 minuta kur zgjidhet funksioni i larjes së shpejtë. Kur përzgjidhet funksioni i larjes së shpejtë, duhen larë maksimumi 2 (dy) kg rroba.

• **Dark Care / Jeans (Larja e rroba të errëta)**

Përdorni këtë program për të mbrojtur ngjyrën e rrobave të errëta dhe xhinseve. Kryen larje me performancë të lartë me lëvizje të veçantë të kazanit edhe nëse temperatura është e ulët. Rekomandohet që të përdoret detergjent i lëngshëm ose shampo për të leshtat për rrobat me ngjyrë të errët. Mos lani rrobat tuaja delikate që përmbajnë lesh, etj

• **Mix (Të përziera)*******

Përdorni për të larë bashkë rrobat tuaja të pambukta dhe sintetike pa i seleksionuar ato.

• **Delicates / Gentle Care (Delikate)**

Në këtë program mund të lani rrobat tuaja delikate të tilla si veshje të thurura ose çorape me përzierje pambuku/sintetike. Ai lan me veprim larës më delikat. Lani rrobat, ngjyra e të cilave dëshironi të ruani, ose në 20 gradë ose duke zgjedhur opsionin e larjes së ftohtë.

• **Lingerie (Të brendshme femrash)*******

Mund ta përdorni këtë program për të larë rrobat delikate që janë të përshtatshme për larje me dorë dhe të brendshmet delikate të grave. Sasitë e vogla të rrobave duhet të lahen në rrjetë larjeje. Tokëzat, kopsat etj. duhen mbërthyer dhe zinxhirët duhen mbyllur.

• **Outdoor / Sport (Rroba sportive)**

Mund ta përdorni këtë program për të larë rroba sportive dhe për aktivitete jashtë që përmbajnë përzierje pambuku/sintetike dhe mbulesa rezistente ndaj ujit si gore-tex etj. Sigurohet që rrobat të lahen me delikatesë falë lëvizjeve të veçanta rrotulluese.

• Stain Expert (Njollat)

Lavatriçja ka një program të veçantë për njollat i cili mundëson heqjen e llojeve të ndryshme të njollave në mënyrën më të efektshme. Përdoreni këtë program vetëm për të pambuktat e forta dhe që nuk u dalin ngjyrat. Mos lani me këtë program rrobat delikate dhe që lëshojnë pigment. Para larjes, duhet të kontrollohen etiketat e rrobave (rekomandohet për këmishët prej pambuku, pantallonat, pantallonat e shkurtra, bluzat, rrobat për fëmijë, pizhamet, përparëset, mbulesat e tavolinës, çarçafët, këllëfët e jorganëve, këllëfët e jastëkëve, peshqirët e plazhit, peshqirët, çorapet, të brendshmet prej pambuku, të cilat janë të përshtatshme për larje në temperaturë të lartë dhe për një kohë të gjatë). Mund të përdorni programin automatik kundër njollave për të larë 24 lloje njollash të ndara në tri grupe të ndryshme që mund të zgjidhen me butonin e parametrin "Quick Wash" (Larje e shpejtë). Më poshtë mund të gjeni grupet e ndotjes që mund të zgjidhen me butonin e parametrin "Quick Wash". Në varësi të grupit të zgjedhur të njollave, modifikohet një program i veçantë larjeje për të cilin modifikohet kohëzgjatja e mbajtjes në shpëllarje, veprimi i larjes, kohëzgjatja e larjes dhe e shpëllarjes.

Më poshtë mund të gjeni grupet e ndotjes që mund të zgjidhen me butonin e parametrin "Quick Wash".

Kur nuk përzgjidhet "Quick Wash" (Larje e shpejtë)	Kur butoni "Quick Wash" shtypet një herë	Kur butoni "Quick Wash" shtypet dy herë
Djersë	Gjak	Çaj
Jakë e ndotur	Çokollatë	Kafe
Ushqim i një vakti	Buding	Lëng frutash
Majonezë	Bar	Keçap
Salcë për sallatë	Baltë	Verë e kuqe
Grim	Veze	Niseshte
Vaj makine	Gjalpë	Reçel
Ushqim për fëmijë	Kerri	Qymyr

- Përzgjidhni programin kundër njollave.
- Zgjidhni njollën që doni të pastroni duke e lokalizuar në grupet më sipër dhe duke zgjedhur grupin përkatës me butonin e funksionit ndihmës të shpejtë.
- Lexoni me kujdes etiketën e veshjes dhe sigurohuni që të përzgjidhen temperatura dhe shpejtësia e duhur e centrifugimit.

• Downloaded Programme (Programi i shkarkuar)

Ky është një program i veçantë që ju lejon të shkarkoni programe të ndryshme kur të doni. Në fillim, ekziston një program që mund ta shihni me aplikacionin HomeWhiz si parazgjedhje. Megjithatë, mund të përdorni aplikacionin HomeWhiz për të zgjedhur një program nga kompleti i programeve të paracaktuara dhe pastaj ta ndryshoni dhe ta përdorni atë.



Nëse dëshironi të përdorni veçorinë HomeWhiz dhe funksionin e Kontrollit në distancë, duhet të zgjidhni Downloaded Programme (Programi i shkarkuar). Informacione të detajuara mund të gjenden në 4.3.15 Veçoria HomeWhiz dhe Funksioni i Kontrollit në distancë.

• Soft Toys (Lodrat e buta)*****

Lodrat e buta duhen larë me një program delikat për shkak të pëlthurave të tyre delikate dhe fibrave e aksesoreve që përmbajnë. Falë lëvizjeve delikate të larjes dhe profilit të centrifugimit, programi i lodrave të buta i mbron lodrat gjatë larjes. Rekomandohet që të përdorni detergjent të lëngshëm.



Lodrat e brishta me sipërfaqe të forta nuk duhet të lahen në asnjë rrethanë.

Lodrat nuk duhen larë bashkë me veshjet pasi ato mund t'i dëmtojnë rrobat.

• Towel (Peshqir)*****

Përdoreni këtë program për të larë rrobat e pambukta të qëndrueshme siç janë peshqirët. Futini peshqirët në lavatriçje duke bërë kujdes për t'i vendosur në atë mënyrë që të mos bien në kontakt me gomën e ajrit ose xhamin.

4.3.6 Përzgjedhja e temperaturës

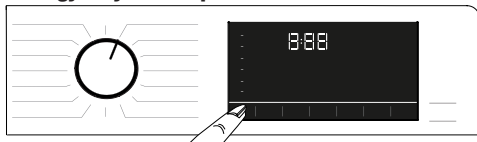

Kurdoherë që përzgjidhet një program i ri, temperatura e rekomanduar për programin shfaqet në treguesin e temperaturës. Është e mundur që vlera e temperaturës së rekomanduar të mos jetë temperatura maksimale që mund të zgjidhet për programin aktual.

Shtypni **butonin Temperature Adjustment** (Rregullimi i temperaturës) për të ndryshuar temperaturën. Temperatura ulet gradualisht.



Nuk mund të bëhet asnjë ndryshim në programet ku nuk lejohet rregullimi i temperaturës.

Gjithashtu mund të ndryshoni temperaturën pasi fillon larja. Ky ndryshim mund të bëhet nëse e lejojnë fazat e larjes. Ndryshimet nuk mund të bëhen nëse fazat nuk e lejojnë.



Nëse shkoni në opsionin e larjes së ftohtë dhe shtypni përsëri butonin e Rregullimit të temperaturës, temperatura maksimale e rekomanduar për programin e zgjedhur shfaqet në ekran. Shtypni përsëri butonin e Rregullimit të temperaturës për të ulur temperaturën.

4.3.7 Përzgjedhja e shpejtësisë së centrifugës



Kurdoherë që zgjidhet një program i ri, shpejtësia e rekomanduar e centrifugës e programit të zgjedhur shfaqet në treguesin e **Shpejtësisë së centrifugës**.



Është e mundur që vlera e shpejtësisë së rekomanduar të centrifugës të mos jetë shpejtësia maksimale e centrifugës që mund të zgjidhet për programin aktual.

Shtypni butonin **Spin Speed Adjustment** (Rregullim i shpejtësisë së centrifugës) për të ndryshuar shpejtësinë e centrifugës. Shpejtësia e centrifugës do të ulet gradualisht.

Pastaj, në varësi të modelit të produktit, opsionet "Mbjaj në Shpëlarje" ☹️ dhe "Jo Centrifugë" ☹️ shfaqen në ekran.

Nëse nuk do t'i hiqni rrobat menjëherë pasi të përfundojë programi, mund të përdorni funksionin **Mbjaj në Shpëlarje** për të mos i lejuar të rrudhosen kur nuk ka ujë në makinë.

Ky funksion i mban rrobat në ujë e fundit të shpëlarjes.

Nëse doni të centrifugoni rrobat pas funksionit Rinse Hold (Mbjaj në Shpëlarje):

- Rregulloni **Shpejtësinë e centrifugës**.

- Shtypni **Fillo / Pauzë / Anulo**. Programi do të rifillojë. Makina shkarkon ujë dhe centrifugon rrobat.

Nëse doni ta shkarkoni ujë në fund të programit pa bërë centrifugim, përdorni funksionin **Jo Centrifugë**.



Nuk mund të bëhet asnjë ndryshim në programet ku nuk lejohet rregullimi i shpejtësisë së centrifugës.

Shpejtësinë e centrifugës mund ta ndryshoni pasi të fillojë larja nëse e lejojnë fazat e larjes. Ndryshimet nuk mund të bëhen nëse fazat nuk e lejojnë.

Mbjaj në Shpëlarje

Nëse nuk do t'i hiqni rrobat menjëherë pasi të përfundojë programi, mund të përdorni funksionin mbjaj në shpëlarje për t'i mbajtur rrobat në ujë e shpëlarjes së fundit për të mos i lejuar të rrudhosen kur nuk ka ujë në makinë. Shtypni butonin Fillo / Pauzë pas këtij procesi nëse doni ta shkarkoni ujë pa bërë centrifugën.

Programi do të rifillojë dhe do të përfundojë pas shkarkimit të ujit.

Nëse doni të bëni centrifugën e rrobave të lëna në ujë, rregulloni Shpejtësinë e Centrifugës dhe shtypni butonin Fillo / Pauzë.

Programi do të rifillojë. Uji shkarkohet, rrobat centrifugohen dhe programi përfundon.

4.3.8 Përzgjedhja e funksioneve ndihmëse



Përzgjidhni funksionet e dëshiruara ndihmëse para se të nisni programin. Sa herë që zgjidhet një program, ikonat e simbolit të funksionit ndihmës që zgjidhet bashkë me të ndriçojnë.



Kur shtypet një buton i funksionit ndihmës që nuk mund të zgjidhet me programin aktual, lavatrica do të nxjerrë një tingull paralajmërues.

Gjithashtu, kornizat e funksionit ndihmës të zgjedhur për programin aktual mbeten të ndriçuara pasi ka filluar larja.



Disa funksione nuk mund të përzgjidhen së bashku. Nëse një funksion ndihmës i dytë që bie në konflikt me të parin përzgjidhet para vënies në punë të makinerisë, funksioni i përzgjedhur i pari do të anulohet dhe funksioni ndihmës i dytë do të mbetet aktiv. Për shembull, nëse doni të zgjidhni Quick Wash (Larje e shpejtë) pasi keni zgjedhur Additional Water (Ujë Shtesë), Additional Water do të anulohet dhe Quick Wash do të mbetet aktive.

Nuk mund të përzgjidhet një funksion ndihmës i cili nuk përputhet me programin. (Shikoni "Tabela e programeve dhe e konsumit")

Disa programe kanë funksione ndihmëse që duhen vënë në veprim njëkohësisht. Këto funksione nuk mund të anulohen. Korniza e funksionit ndihmës nuk do të ndriçohet, do të ndriçohet vetëm zona e brendshme.

4.3.8.1 Funksionet ndihmëse

• **Fast+ (Larje më e shkurtër)**

Pas zgjedhjes së një programi, mund të shtypni butonin e caktimit të Larjes së Shpejtë (Quick Wash) për të shkurtuar kohëzgjatjen e programit. Për disa programe, kohëzgjatja mund të shkurtrohet me mbi 50%. Pavarësisht kësaj, performanca e larjes është e mirë falë algoritmit të ndryshuar. Edhe pse ndryshon në çdo program, kur shtypni një herë butonin Quick Wash, kohëzgjatja e programit ulet në njëfarë niveli dhe kur shtypni të njëjtin buton për herë të dytë, ajo bie në nivelin minimal.

Për një performancë më të mirë të larjes, mos e përdorni butonin Quick Wash kur lani roba shumë të ndotura. Shkurtoni kohëzgjatjen e programit duke përdorur butonin Quick Wash për roba mesatarisht dhe pak të ndotura.

• **Night Mode (Modaliteti i Natës)**

Përdoreni për të larë të pambuktat me më pak konsum energjie dhe pa zhurmë. Fazat e centrifugës anulohen për një larje të heshtur dhe cikli mbaron me fazën Mbaj në Shpëlarje. Pas përfundimit të programit, vini në punë ciklin e Centrifugës për të centrifuguar rrobat.

• **AutoDose (Doza automatike)**

Me këtë buton funksioni ndihmës, mund të ndryshoni preferencat tuaja të detergjentit dhe të dozës. Për informacione të detajuara, shikoni 4.2.6.2 "Zgjedhja dhe anulimi i dozës ose përdorimi i detergjentit plhur"



Kur aktivizoni funksionin e avullit, mos përdorni detergjent të lëngshëm nëse produkti nuk ka një gotë detergjenti të lëngshëm ose funksion të dozimit të lëngjeve. Përndryshe, mund të mbeten njolla në roba.

• **Remote Control (Kontrolli në distancë)**

Mund ta përdorni këtë buton funksioni ndihmës për të lidhur pajisjen tuaj me pajisje inteligjente. Për informacione të hollësishme, shihni 4.3.15 Veçoria HomeWhiz dhe Funksioni i Kontrollit në distancë.

• **Customized Programme (Program i Personalizuar)**

Ky funksion ndihmës mund të përdoret vetëm për programet e Të pambuktave dhe Sintetikeve bashkë me aplikacionin HomeWhiz. Kur ky funksion ndihmës aktivizohet, mund të shtoni deri në 4 faza ndihmëse të shpëlarjes në program. Mund të zgjidhni dhe përdorni disa funksione ndihmëse edhe pse ato nuk gjenden në pajisjen tuaj. Mund të rrisni dhe ulni kohën e programeve të pambuktave dhe sintetikeve brenda një intervali të sigurt.



Kur zgjidhet funksioni ndihmës i Programit të Personalizuar, performanca e larjes dhe konsumi i energjisë do të jenë të ndryshme nga vlera e deklaruar.

• **Vendosja e dozës automatike**

Ky funksion mund të përdoret vetëm me aplikacionin HomeWhiz. Me këtë funksion ndryshohen sasitë e dozimit të Detergjentit të Lëngët dhe Zbutësit. Për të gjitha programet, dozimi do të kryhet në bazë të cilësimeve më të fundit që keni zgjedhur derisa të zgjidhni një cilësim të ri.

4.3.8.2 Funksonet/Programet e Përzgjedhura duke Shtypur Butonat e Funksioneve për 3 Sekonda

• Drum Clean (Pastrimi i Kazanit) 3"

Për të zgjedhur këtë program, shtypni dhe mbani shtypur butonin 1 të funksionit ndihmës për 3 sekonda. Përdoreni rregullisht (një herë në çdo 1-2 muaj) për të pastruar kazanin dhe për të siguruar higjienën e kërkuar. Aplikohet avull para programit që të zbuten mbetjet në kazan. Vëreni programin në punë kur pajisja të jetë komplet bosh. Për të arritur rezultate më të mira, vendosni antikalkar për lavatriçe në ndarjen e detergjentit nr. "2". Kur programi mbaron, lini derën e makinës pak të hapur që të thahet nga brenda.



Ky nuk është një program larjeje. Është një program mirëmbajtjeje.

Mos e vini programin në punë kur ka diçka në lavatriçe. Nëse përiqeni të bëni këtë, pajisja e dallon që ka ngarkesë brenda dhe e ndërpret programin.

• Anti-Crease+ (Anti-Rrudhosje+) 3"

Ky funksion përzgjidhet kur butoni i zgjedhjes së centrifugës shtypet dhe mbahet shtypur për 3 sekonda dhe drita e ndjekjes së programit për fazën përkatëse ndizet. Kur përzgjidhet ky funksion, kazani rrotullohet deri në 8 orë për të parandaluar rrudhosjen e rrobave në fund të programit. Mund ta anuloni programin dhe t'i nxirrni rrobat në çdo kohe gjatë periudhës 8-orëshe. Shtypni butonin e zgjedhjes së funksionit ose butonin aktiv/ joaktiv të pajisjes për ta anuluar funksionin. Drita pasuese e programit do të qëndrojë ndezur derisa të anulohet funksioni ose të mbarojë hapi. Nëse funksioni nuk anulohet, ai do të jetë aktiv edhe në ciklet e larjeve të mëvonshme.

• Softener Selection (Zgjedhja e zbutësit) 3"

Për të zgjedhur këtë funksion, mbani shtypur butonin 2 të funksionit ndihmës (Automatic Dosing (Dozimi automatik)) për 3 sekonda. Nëse zgjidhni këtë funksion ndërkohë që simboli i zbutësit është aktiv në ekran, zbutësi do të çaktivizohet. Nëse zgjidhni këtë funksion ndërkohë që simboli i zbutësit është joaktiv në ekran, zbutësi do të aktivizohet.

• Child lock (Kycja për Fëmijët)

Përdorni funksionin e Kycjes për fëmijët për të mos i lejuar ata të ngacmojnë pajisjen. Kështu mund të shmangni ndonjë ndryshim të programit që është në punë.



Mund të ndizni dhe të fikni lavatriçen me butonin On / Off kur Kycja për Fëmijët është aktive. Kur e ndizni përsëri lavatriçen, programi do të rifillojë nga ku ishte ndalur.

Kur Kycja për Fëmijët është e aktivizuar, do të dëgjohet një sinjal paralajmërimi nëse shtypen butonat. Sinjali i paralajmërimit do të anulohet nëse butonat shtypen pesë herë radhazi.

Për të aktivizuar Kycjen për Fëmijët:

Shtypni dhe mbani shtypur butonin 3 të Funksioneve Ndihmëse për 3 sekonda. Kur numërimi mbrapsht "3-2-1" në ekran përfundon, në ekran do të shfaqet simboli i kycjes për fëmijët. Kur shfaqet ky paralajmërim, mund ta lëshoni **butonin 3 të Funksioneve Ndihmëse**.

Për të çaktivizuar Kycjen për Fëmijët:

Shtypni dhe mbani shtypur butonin 3 të Funksioneve Ndihmëse për 3 sekonda. Pasi numërimi mbrapsht "3-2-1" në ekran përfundon, simboli i kycjes për fëmijët zhduket.

• Bluetooth 3" 3"

Mund të përdorni funksionin e lidhjes bluetooth për të çiftuar lavatriçen tuaj me pajisjen tuaj inteligjente. Në këtë mënyrë, mund të përdorni pajisjen tuaj inteligjente për të marrë informacion në lidhje me lavatriçen tuaj dhe ta komandoni atë.

Për të aktivizuar lidhjen bluetooth:

Shtypni dhe mbani shtypur butonin e funksionit të Kontrollit në distancë për 3 sekonda. Do të shfaqet numërimi mbrapsht "3-2-1" dhe më pas në ekran do të shfaqet ikona e Bluetooth. Lëshoni **butonin e funksionit të Kontrollit në distancë**. Ikona e bluetooth do të pulsojë ndërsa produkti çiftohet me pajisjen inteligjente. Nëse lidhja është e suksesshme, ikona do të mbetet e ndezur.

Për të çaktivizuar lidhjen bluetooth:

Shtypni dhe mbani shtypur butonin e funksionit të Kontrollit në distancë për 3 sekonda. Do të shfaqet numërimi mbrapsht "3-2-1" dhe më pas në ekran do të zhduket ikona e Bluetooth.



Që të aktivizohet lidhja bluetooth, në fillim duhet të përfundojë konfigurimi i aplikacionit HomeWhiz. Pas konfigurimit, shtypja e butonit të funksionit të kontrollit në distancë ndërsa çelësi është në pozicionin Programi i Shkarkuar/Kontrolli në distancë, do të aktivizojë automatikisht lidhjen bluetooth.

4.3.9 Koha e mbarimit

Shfaqja e kohës

Koha e mbetur për përfundimin e programit ndërsa po ekzekutohet shfaqet si "01:30" në formatin orë dhe minuta.



Kohëzgjatja e programit mund të ndryshojë nga vlerat në pjesën "Tabela e programeve dhe e konsumit" në varësi të presionit të ujit, fortësisë dhe temperaturës së ujit, temperaturës së mjedisit, llojit dhe sasisë së rrobave, funksioneve ndihmëse të përzgjedhura dhe ndryshimeve në tensionin elektrik.

Me funksionin **End Time** (Koha e mbarimit), nisja e programit mund të shtyhet deri në 24 orë. Pasi shtypni butonin **End Time** (Koha e mbarimit), shfaqet koha e parashikuar e mbarimit të programit. Nëse **Koha e mbarimit** përcaktohet, **treguesi i Kohës së mbarimit** ndriçon.

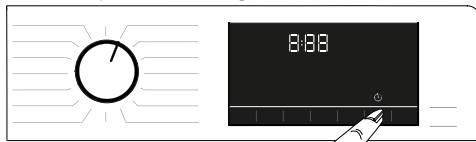

Që funksioni Koha e mbarimit të aktivizohet dhe programi të përfundojë në fund të kohës së përcaktuar, duhet të shtypni butonin **Start / Pause** pas rregullimit të kohës.

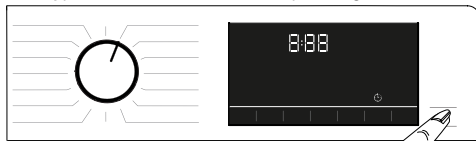

Nëse doni ta anuloni funksionin Koha e mbarimit, rrotullojeni çelësin në pozicionin **on / off**.



Kur të keni aktivizuar funksionin Koha e mbarimit, mos shtoni detergjent të lëngshëm në ndarjen e detergjentit pluhur nr. 2. Ekziston rreziku i njollosjes së rrobave.

1. Hapeni derën e ngarkimit, vendosni rrobat dhe shtoni detergjent, etj.
2. Zgjidhni programin e larjes, temperaturën, shpejtësinë e centrifugës, nëse kërkohet, dhe funksionet ndihmëse.
3. Caktoni kohën e mbarimit që dëshironi duke shtypur butonin **End Time** (Koha e mbarimit). **Treguesi i Kohës së mbarimit** do të ndriçojë.
4. Shtypni butonin **Fillo / Paузë**. Fillon numërimi mbrapsht i kohës. Shenja ":" në mes të kohës së mbarimit në ekran fillon të pulsojë.



Gjatë numërimit mbrapsht të Kohës së mbarimit, në lavatriçe mund të shtohen rroba shtesë. Në fund të numërimit, treguesi i Kohës së mbarimit fiket, fillon cikli i larjes dhe koha e programit të zgjedhur shfaqet në ekran.

Kur zgjedhja e Kohës së mbarimit ka përfunduar, koha e shfaqur në ekran përbëhet nga koha e mbarimit plus kohëzgjatja e programit të zgjedhur.

4.3.10 Nisja e programit

1. Shtypni butonin **Fillo / Paузë** për të filluar programin.
2. Drita e butonit **Fillo / Paузë** e cila ishte e fikur më parë, fillon të ndriçojë në mënyrë të qëndrueshme tani, duke treguar që programi ka filluar.

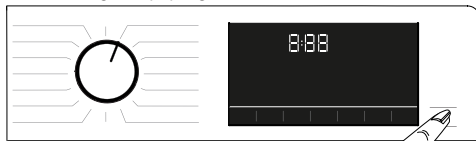

3. Dera e ngarkimit kyçet. Simboli i kyçjes së derës shfaqet në ekran pasi dera e ngarkimit kyçet.



4 Dritat e treguesit të ndjekjes së programit në ekran do të tregojnë fazën aktuale të programit.

4.3.11 Kyçja e derës së ngarkimit

Ekziston një sistem kyçës në derën e ngarkimit të makinës që parandalon hapjen e derës në rastet kur niveli i ujit është i papërshtatshëm.

Simboli i kyçjes së derës "Door Locked" shfaqet në ekran pasi dera e ngarkimit kyçet.



Nëse zgjidhet Funkzioni i Kontrollit në distancë, dera do të kyçet. Që të hapni derën duhet të çaktivizoni Funkcionin e Nisjes në Distancë ose duke shtypur butonin Start Remote (Nisje në Distancë), ose duke ndryshuar pozicionin e programit.

Hapja e derës së ngarkimit në rast ndërprerjeje të energjisë:



Në rast ndërprerjeje të energjisë, mund të përdorni dorezën e emergjencës të derës së ngarkimit nën kapakun e filtrit të pompës që të hapni manualisht derën e ngarkimit.



PARALAJMËRIM: Para se të hapni derën e ngarkimit, sigurohuni të mos ketë ujë në pajisje që të shmangni përmbytjet. Uji mund të jetë i nxehtë dhe mund të shkaktojë djegie.

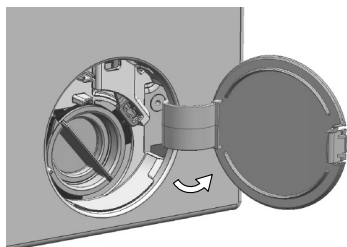

- Fikeni dhe hiqeni nga priza pajisjen.
- Hapni kapakun e filtrit të pompës.

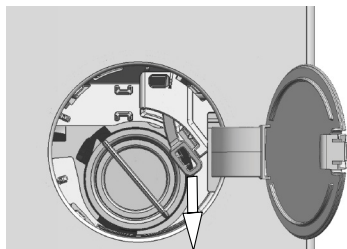

- Hiqni me një vegël dorezën e emergjencës të derës së ngarkimit prapa kapakut të filtrit.
- Hapni derën e ngarkimit duke e tërhequr poshtë dorezën e emergjencës të derës së ngarkimit.
- Nëse nuk mund të hapni derën e ngarkimit, provoni përsëri duke tërhequr poshtë dorezën.
- Pas hapjes së derës, kthejeni dorezën emergjente në pozicionin e saj fillestar.

4.3.12 Ndryshimi i përzgjedhjeve pasi programi të ketë nisur

Shtimi i rrobave pasi programi ka nisur :

Nëse niveli i ujit në makinë është i përshtatshëm kur shtypni butonin Fillo/Pauzë, kyçja e derës do të çaktivizohet dhe dera do të hapet, duke ju lejuar të shtoni rroba. Ikona e kyçjes së derës në ekran fiket kur kyçja e derës çaktivizohet. Pas shtimit të rrobave, mbyllni derën dhe shtypni edhe një herë butonin **Fillo/Pauzë** për të rifilluar ciklin e larjes.

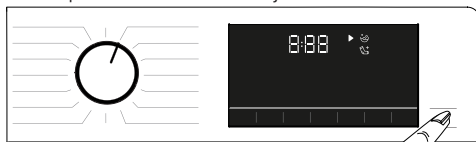

Nëse niveli i ujit në makinë nuk është i përshtatshëm kur shtypni butonin Fillo/Pauzë kyçja e derës nuk mund të çaktivizohet dhe ikona e kyçjes së derës në ekran qëndron ndezur.

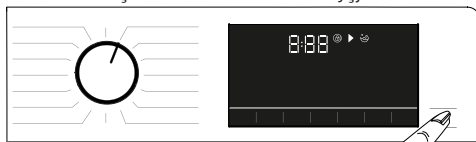

Nëse temperatura e ujit brenda makinës është mbi 50°C, nuk mund të çaktivizoni kyçjen e derës për arsye sigurie, edhe nëse niveli i ujit është i përshtatshëm.

Kalimi i lavatриçes në modalitetin pauzë:

Shtypni butonin Fillo/Pauzë për ta kaluar pajisjen në modalitetin pauzë. Simboli i pauzës do të pulsojë në ekran.



Ndryshimi i zgjedhjes së programit pasi programi ka filluar:

Lejohet ndryshimi i programit kur po ekzekutohet programi aktual nëse nuk është aktivizuar Kyçja për Fëmijët. Ky veprim do të anulohet programin aktual.



Programi i përzgjedhur do të fillojë nga e para.

Ndryshimi i funksionit ndihmës, shpejtësisë dhe temperaturës

Në varësi të fazës në të cilën ka arritur programi, mund të anuloni ose të aktivizoni funksionet ndihmëse. Shihni "Përzgjedhja e funksioneve ndihmëse"

Gjithashtu mund të ndryshoni parametrat e shpejtësisë dhe temperaturës. Shihni "Përzgjedhja e shpejtësisë" dhe "Përzgjedhja e temperaturës".



Dera e ngarkimit nuk do të hapet nëse temperatura e ujit në makinë është e lartë ose niveli i ujit është mbi vijën bazë të derës së ngarkimit.

4.3.13 Anulimi i programit

Programi anulohet kur çelësi i përzgjedhjes së programit rrotullohet në një program tjetër ose makina fiket dhe ndizet përsëri duke përdorur çelësin e përzgjedhjes së programit.



Nëse e rrotulloni çelësin e përzgjedhjes së programit kur Kyçja për Fëmijët është e aktivizuar, programi nuk do të anulohet. Më parë duhet të anuloni Kyçjen për fëmijët.

Nëse doni ta hapni derën e ngarkimit pasi keni anuluar programin por nuk mund ta hapni derën e ngarkimit meqenëse niveli i ujit në lavatrice është mbi nivelin e hapjes së derës së ngarkimit, atëherë rrotullojeni çelësin e Përzgjedhjes së Programit të programi Pompë+Centrifugë dhe shkarkojeni ujin nga lavatrica.

4.3.14 Përfundimi i programit

Simboli End (Mbaroi) shfaqet në ekran kur përfundon programi.

Nëse nuk shtypni asnjë buton për 10 minuta, lavatrica do të kalojë në modalitetin joaktiv. Ekranin dhe të gjithë treguesit fiket

Fazat e përfunduara të programit do të shfaqen nëse shtypni butonin On/Off.

4.3.15 Veçoria HomeWhiz dhe Funkzioni i Kontrollit në distancë

HomeWhiz ju lejon të përdorni pajisjen tuaj inteligjente për të kontrolluar lavatricën dhe për të marrë informacione për gjendjen e saj. Me aplikacionin HomeWhiz mund ta përdorni pajisjen tuaj inteligjente për të kryer procedurën të ndryshme që mund të kryhen edhe në lavatrice. Plus, mund të përdorni disa funksione vetëm me funksionin HomeWhiz.

Duhet të shkarkoni aplikacionin HomeWhiz nga dyqani i aplikacioneve të pajisjes suaj inteligjente për të përdorur veçorinë bluetooth të makinës suaj.

Sigurohuni që pajisja juaj inteligjente të jetë lidhur me internetin për të instaluar aplikacionin.

Nëse po e përdorni aplikacionin për herë të parë, ndiqni udhëzimet në ekran për të përfunduar regjistrimin e llogarisë së përdoruesit. Sapo të përfundojë procedura e regjistrimit, me këtë llogari mund të përdorni të gjithë produktet e shtëpisë tuaj me veçorinë HomeWhiz.

Në aplikacionin HomeWhiz prekni funksionin "Shto/Hiq pajisjen" për të parë produktet e çiftuara me llogarinë tuaj. Në këtë faqe mund të kryeni procedurat e çiftimit nga përdoruesi për këto produkte.



Për të përdorur funksionin HomeWhiz, duhet të instalohet aplikacioni në pajisjen tuaj inteligjente dhe lavatrica juaj duhet të çiftohet me pajisjen tuaj inteligjente nëpërmjet bluetooth. Në rast se makina juaj larëse nuk është çiftuar me pajisjen tuaj inteligjente, ajo punon si një pajisje që nuk ka një veçori HomeWhiz.

Produkti juaj do të vihet në punë sapo të çiftohet me pajisjen tuaj inteligjente nëpërmjet bluetooth. Kontrollat e bëra nëpërmjet aplikacionit do të mundësohen përmes këtij çiftimi; prandaj fuqia e sinjalit bluetooth midis makinës dhe pajisjes inteligjente duhet të jetë e përshtatshme.

Ju lutemi të vizitoni www.homewhiz.com për të parë versionet Android dhe iOS të mundësuar nga aplikacioni HomeWhiz.



PARALAJMËRIM: Të gjitha masat e sigurisë të përshkruara në pjesën **"UDHËZIME TË PËRGJITHSHME PËR SIGURINË"** të manualit tuaj të përdorimit zbatohen edhe për përdorimin në distancë përmes funksionit HomeWhiz.

4.3.15.1 Konfigurimi i HomeWhiz

Që aplikacioni të funksionojë, duhet të vendoset një lidhje midis pajisjes tuaj dhe Aplikacionit HomeWhiz. Që të vendoset kjo lidhje, duhet të ndiqni hapat më poshtë për procedurën e konfigurimit si te pajisja, edhe tek Aplikacioni HomeWhiz.

- Nëse po shtoni një pajisje për herë të parë, prekni butonin "Shto/Hiq pajisjen" në Aplikacionin HomeWhiz. Pas këtij hapi prekni "Prekni këtu për të konfiguruar një pajisje të re". Ndiqni hapat e mëposhtëm si dhe hapat në Aplikacionin HomeWhiz për të kryer konfigurimin.

- Për të filluar konfigurimin, sigurohuni që lavatrica juaj të jetë e fikur. Shtypni dhe mbani shtypur butonin e Temperaturës dhe butonin e Funksionit të Kontrollit në distancë në të njëjtën kohë për 3 sekonda, për të kaluar lavatricën në modalitetin e konfigurimit HomeWhiz.



- Kur pajisja është në modalitetin e konfigurimit HomeWhiz, do të shihni një animacion në ekran dhe ikona bluetooth do të pulsojë derisa lavatrica të çiftohet me pajisjen tuaj inteligjente. Në këtë modalitet do të jetë aktiv vetëm çelësi i programit. Butonat e tjerë do të jenë joaktivë.



- Në ekranin që shihni në aplikacion, zgjidhni lavatриçen dhe shtypni vazhdo.
- Vazhdoni të lexoni udhëzimet në ekran derisa HomeWhiz t'ju kërkohet për produktin që dëshironi të lidhni me pajisjen tuaj inteligjente.
- Kthehuni në aplikacionin HomeWhiz dhe prisni derisa të përfundojë konfigurimi. Kur konfigurimi të ketë përfunduar, caktojini një emër lavatриçes suaj. Tani, mund të prekni dhe të shihni produktin që keni shtuar në Aplikacionin HomeWhiz.



Nëse nuk mund ta kryeni me sukses konfigurimin për 5 minuta, lavatриçja do të fiket automatikisht. Në këtë rast, do të duhet të filloni procedurën e konfigurimit nga e para. Nëse problemi vazhdon, kontaktoni Agjentin e Autorizuar të Shërbimit.

Mund ta përdorni lavatриçen tuaj me më shumë se një pajisje inteligjente. Për ta bërë këtë, shkarkoni aplikacionin HomeWhiz në pajisjen tjetër inteligjente. Kur të nisni aplikacionin, do të duhet të futeni në llogarinë që keni krijuar më parë dhe me të cilën keni çiftuar lavatриçen tuaj. Përndryshe, ju lutemi të lexoni "Konfigurimi i lavatриçes që është e lidhur me llogarinë e dikujt tjetër".



PARALAJMËRIM: Keni nevojë për lidhje interneti në pajisjen tuaj inteligjente për të vazhduar me konfigurimin e HomeWhiz. Përndryshe, aplikacioni HomeWhiz nuk do t'ju lejojë të përfundoni me sukses procedurën e konfigurimit. Ju lutemi kontaktoni ofruesin e shërbimit tuaj të internetit nëse keni probleme me lidhjen e internetit.



Aplikacioni HomeWhiz mund t'ju kërkohet që të shkruani numrin e produktit të treguar në etiketën e produktit. Mund ta gjeni etiketën e produktit brenda derës së pajisjes. Numri i produktit ndodhet mbi etiketë.



4.3.15.2 Konfigurimi i lavatриçes që është e lidhur me llogarinë e dikujt tjetër

Nëse lavatриçja që dëshironi të përdorni është futur më parë në sistem me llogarinë e dikujt tjetër, duhet të vendosni një lidhje të re ndërmjet aplikacionit HomeWhiz dhe pajisjes.

- Shkarkoni Aplikacionin HomeWhiz në pajisjen e re inteligjente që dëshironi të përdorni.
- Krijoni një llogari të re dhe hyni në këtë llogari në aplikacionin HomeWhiz.
- Ndiqui hapat e përshkruar në Konfigurimin e HomeWhiz (4.3.15.1 Konfigurimi i HomeWhiz) dhe vazhdoni me procedurën e konfigurimit.



Meqë Veçoria HomeWhiz dhe funksioni i Kontrollit në distancë në pajisjen tuaj vihen në funksion përmes çiftimit duke përdorur teknologjinë Bluetooth, vetëm një aplikacion HomeWhiz mund ta vërë në punë në të njëjtën kohë.

4.3.15.3 Funksioni i Kontrollit në distancë dhe përdorimi i tij

Pas konfigurimit të HomeWhiz, bluetooth do të ndizet automatikisht. Për të aktivizuar ose çaktivizuar lidhjen me bluetooth, shihni 4.3.8.2 Bluetooth 3".

Nëse e fikni dhe ndizni makinën ndërsa bluetooth është aktiv, ajo do të rilidhet automatikisht. Në rastet kur pajisja e çiftuar del nga rrezja e veprimit, bluetooth do të fiket automatikisht. Për këtë arsye, do të duhet të aktivizoni përsëri bluetooth nëse dëshironi të përdorni funksionin e Kontrollit në distancë.

Mund të kontrolloni simbolin bluetooth në ekran për të gjurmuar statusin e lidhjes. Nëse simboli është vazhdimisht i ndezur, keni lidhje bluetooth. Nëse simboli pulson, produkti po përpqet të lidhet. Nëse simboli është i fikur, nuk keni lidhje.



PARALAJMËRIM: Kur lidhja bluetooth është e aktive në produktin tuaj, funksioni i Kontrollit në distancë do të jetë i përzgjedhshëm.

Nëse funksioni i Kontrollit në distancë nuk mund të zgjidhet, kontrolloni gjendjen e lidhjes. Nëse lidhja nuk mund të vendoset, përsëritni parametrat e konfigurimit fillestar në pajisje.

PARALAJMËRIM: Për arsye sigurie, dera e produktit do të mbetet e kyçur, ndërsa funksioni i Kontrollit në distancë është i aktivizuar, pavarësisht modalitetit të funksionimit. Nëse doni të hapni derën e pajisjes, duhet të rrotulloni çelësin e përzgjedhjes së programit ose të shtypni butonin e kontrollit në distancë për të çaktivizuar funksionin e kontrollit në distancë.

Kur doni ta kontrolloni lavatriçen në distancë, duhet të aktivizoni funksionin e Kontrollit në distancë duke shtypur butonin e Kontrollit në distancë ndërsa çelësi i programit është në pozicionin Programi i Shkarkuar/ Kontrolli në distancë në panelin e kontrollit të makinës tuaj larëse. Kur të keni qasje në pajisjen tuaj, do të shihni një ekran të ngjashëm si më poshtë.



Kur Kontrolli në distancë është i ndezur, ju mund të menaxhoni nëpërmjet makinës larëse vetëm operacionet e fikjes dhe të ndjekjes së statusit. Dhe të gjitha funksionet, përveç kyçjes për fëmijët, mund të menaxhohen përmes aplikacionit.

Mund të shihni nëse funksioni i Kontrollit në distancë është Aktiv ose Joaktiv përmes treguesit të funksionit në buton.

Nëse funksioni i Kontrollit në distancë është i fikur, të gjitha proceset kryhen në lavatriçe dhe vetëm në aplikacion lejohet ndjekja e statusit

Në rast se funksioni i Nisjes në Distancë nuk mund të ndizet, pajisja do të nxjerrë një tingull paralajmërues kur shtypni butonin. Kjo mund të ndodhë në raste të tilla si, kur pajisja është e ndezur dhe nuk ka asnjë pajisje inteligjente të çiftuar nëpërmjet bluetooth. Disa shembuj të këtyre rasteve janë kur parametrat e funksionit bluetooth janë Joaktive ose dera e lavatriçes është e hapur.

Pasi të aktivizoni këtë funksion në lavatriçe, ai do të mbetet i aktivizuar, përveç rasteve të caktuara, duke ju lejuar të kontrolloni në distancë lavatriçen nëpërmjet bluetooth.

Në raste të caktuara, ai çaktivizohet për arsye sigurie:

- Kur lavatriçja ka një ndërprerjeje të energjisë.
- Kur çelësi i programit rrotullohet për të zgjedhur një program tjetër ose kur pajisja fiket.

4.3.15.4 Zgjidhja e problemeve

Veproni si më poshtë në qoftë se keni probleme me kontrollin ose lidhjen. Vëzhgoni nëse problemi vazhdon ose jo pas veprimit që keni kryer. Veproni si më poshtë nëse problemi nuk zgjidhet.

- Kontrolloni nëse pajisja juaj inteligjente është e lidhur me rrjetin përkatës në shtëpi.
- Rindizni sërish aplikacionin e pajisjes.
- Fikeni bluetooth dhe pastaj ndizeni nëpërmjet panelit të kontrollit të përdoruesit.
- Nëse lidhja nuk mund të krijohet me proceset e mësipërme, përsëritni cilësimet e konfigurimit fillestar në pajisje.

Nëse problemi vazhdon, kontaktoni Agjentin e Autorizuar të Shërbimit.

4.4 Mirëmbajtja dhe pastrimi

Jetëgjatësia e shërbimit të produktit zgjatet dhe problemet e hasura shpesh pakësohen nëse pastronet në intervale të rregullta.

4.4.1 Pastrimi i sirtarit të detergjentit

Kur ta pastroni

- Nëse shikoni detergjent ose zbutës viskoz dhe të ngurtësuar kur hapni kapakun e depozitës së dozimit,
- Nëse nuk jeni të kënaqur me rezultatet e larjes (detergjenti ose zbutësi mund të mos merret në materialin e larjes pasi është i ngurtësuar),
- Nëse lëngjet në këtë ndarje nuk pakësohen për një kohë të gjatë megjithëse nuk shtoni detergjent ose zbutës dhe dozimi është zgjedhur,
- Nëse dëshironi të ndryshoni substancat e larjes që keni shtuar te ndarja (p.sh. nëse nuk jeni të kënaqur me detergjentin dhe nuk dëshironi ta përdorni atë) ose nëse keni bërë një gabim kur keni shtuar substancat (p.sh. nëse keni shtuar detergjent në ndarjen e zbutësit ose zbutës në ndarjen e detergjentit),
- Nëse do të shtoni një detergjent ose zbutës nga një markë tjetër të ndryshme nga ajo që përdorni zakonisht,
- Nëse po shtoni një substancë të larjes të një natyre tjetër (p.sh. nëse po shtoni detergjent për rrobat me ngjyra kur ka detergjent për rrobat e bardha në ndarje),
- Nëse po shtoni një substancë larjeje me një përqendrim tjetër (për të mos e shpërdoruar detergjentin e vjetër, mund ta shtoni atë te ndarja e detergjentit pluhur në larjen e radhës dhe të zgjidhni «powder detergent active» (detergjenti pluhur aktiv) në ekran.)
- Nëse zbutësi i ri që do të shtoni ka të njëjtët karakteristika, por ka një aromë tjetër (kini parasysh se nëse e shtoni zbutësin e ri pa pastruar mbetjet e zbutësit të mëparshëm, kjo përzierje do të japë një aromë tjetër),
- Nëse nuk do ta përdorni produktin për një kohë të gjatë (p.sh. kur shkoni të qëndroni në shtëpinë verore dhe kur ktheheni, për 3 muaj ose më shumë) (substancia e larjes mund të trashet gjithmonë e më shumë dhe të ngurtësohet në fund dhe, për këtë arsye, sistemi mund të mos e kryejë dozimin edhe nëse tregon që ndarjet janë plot.)

Pastrimi:

Para pastrimit, shtypni butonin On/Off (Ndezja/filkja) për ta fikur produktin dhe hiqeni nga



Rekomandohet që të mbani doreza për të shmangur kontaktin me detergjentin që do të nxirri nga sirtari i detergjentit dhe substancat e tjera të larjes.

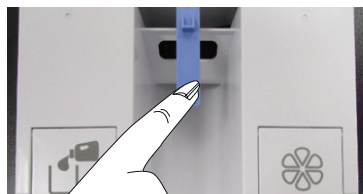

- Shtypni pjesën në ngjyrë blu në mes të sirtarit të detergjentit dhe më pas tërhiqeni sirtarin drejt vetes për ta nxjerrë atë.

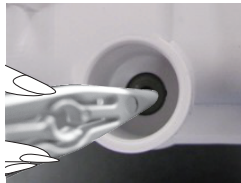
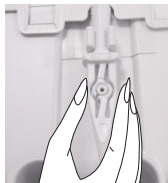

- Nxirri shufrën e shkarkimit që ndodhet në pjesën e pasme të sirtarit.
- Vrima pas ndarjes së detergjentit që do të zbrazni ndodhet mbi depozitë.
- Shtyni lehtë shufrën e shkarkimit në follenë në pjesën e pasme të ndarjes së detergjentit.
- Detergjenti fillon të rrjedhë në depozitë.
- Përsëritni të njëjtin proces për zbutësin.

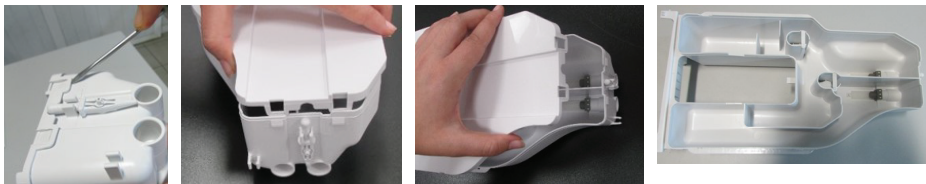

- Përdorni një kaçavidë minus për të hequr kapëset që mbajnë kapakun e sipërm të sirtarit të detergjentit (janë 6 kapëse në total: dy në anën e djathtë të sirtarit, dy në të majtë dhe dy në pjesën e pasme) dhe lajeni pjesën e brendshme të sirtarit.
- Pas larjes së tij, vendosni përsëri kapakun në vendin përkatës. Sigurohuni që të gjitha kapëset të vendosen mirë. Nëse kapëset nuk janë vendosur mirë, lëngjet mund të rrjedhin ose sirtari i detergjentit mund të ngecë ose mund të lëvizë me vështirësi në shinat e sirtarit. Për këtë arsye, sigurohuni që kapëset të jenë vendosur mirë.
- Vendosni shufrën e shkarkimit në folenë përkatëse në pjesën e pasme të sirtarit.
- Duke treguar kujdes për folenë dhe shinat, vendoseni sirtarin përsëri në vendin e tij dhe shtyjeni për ta mbyllur. Pas shtimit të detergjentit dhe zbutësit, ai do të jetë gati për t'u përdorur në programet me funksionin e dozimit.

4.4.2 Pastrimi i derës së ngarkesës dhe kazanit

Për produktet me program për pastrimin e kazanit, ju lutem shikoni Përdorimi i produktit – Programet.



Përsëriteni procesin e Pastrimit të Kazanit çdo 2 muaj.

Përdorni një kundër-gëlqeror të përshtatshëm për makinat larëse.



Pas çdo larjeje sigurohuni që të mos lini asnjë substancë të huaj në kazan.

Nëse vrimat në fryrësin e treguar në figurë janë të bllokuara, hapini duke përdorur një kruajtëse dhëmbësh.

Substancat e metaleve të huaja do të shkaktojnë njolla ndryshku në kazan. Pastroni njollat mbi sipërfaqen e kazanit duke përdorur agjentë pastrues për çelikun e pandryshkshëm.

Kurrë mos përdorni lesh çeliku ose lesh teli. Kjo do të dëmtojë sipërfaqet e lyera, të kromuara dhe plastike.

4.4.3 Pastrimi i trupit dhe panelit të kontrollit

Fshijeni trupin e makinerisë me ujë me sapun ose detergjentë xhel të butë siç duhet, dhe thajeni me një copë të butë.

Përdorni vetëm një copë të butë të thatë për të pastruar panelin e kontrollit.

4.4.4 Pastrimi i filtrave të marrjes së ujit

Ka një filtër në fund të çdo valvule për marrjen e ujit në pjesën e pasme të makinerisë dhe gjithashtu në të fund të çdo tubi të marrjes së ujit që janë të lidhur me rubinetin. Këta filtra parandalojnë hyrjen e substancave të huaja dhe papastërtive të ujit në makinën larëse. Filtrat duhet të pastrohen sepse bëhen pis.

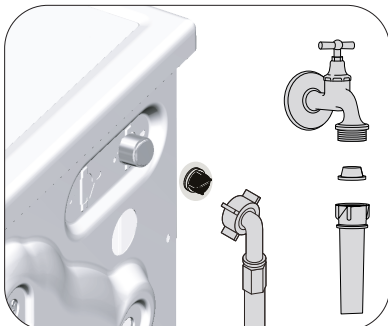

1. Mbyllni rubinetet.
2. Hiqni vidat nga tubat e shkarkimit të ujit për të arritur filtrat në valvulat e marrjes së ujit. Fshijni ata me një furçë të përshtatshme. Nëse filtrat janë shumë të pistë, hiqini nga vendet me një pincë dhe pastrojini në këtë mënyrë.
3. Hiqini filtrat në pjesët fundore të sheshta të tubave të marrjes së ujit bashkë me rondolet dhe pastrojini tërësisht me ujë të rrjedhshëm.
4. Vendosini përsëri izoluesit dhe filtrat me kujdes dhe shtrëngojini vidat me dorë.

4.4.5 Shkarkimi i ujit të mbetur dhe pastrimi i filtrit të pompës

Sistemi i filtrimit në makinerinë tuaj parandalon artikujt e ngurtë të tilla si kopsat, monedhat dhe fibrat e materialeve që të bllokojnë rrotullimin e pompës gjatë shkarkimit të ujit. Në këtë mënyrë, uji do të shkarkohet pa ndonjë problem dhe jeta e shërbimit të pompës do të zgjatet.

Nëse makineria nuk e bën shkarkimin e ujit, filtri i pompës është i bllokuar. Filtri duhet të pastrohet kur ai bllokohet ose çdo 3 muaj. Uji duhet të shkarkohet paraprakisht për të pastruar filtrin e pompës.

Përveç kësaj, para se të transportoni makinerinë (p.sh. kur lëvizni në një shtëpi tjetër) dhe në rastin e ujit të ngrirë, uji mund të duhet që të shkarkohet plotësisht.



KUJDES: Substancat e huaja të lëna në filtrin e pompës mund të dëmtojnë makinerinë tuaj ose mund të shkaktojnë probleme të zhurmës.

KUJDES: Nëse produkti nuk përdoret, mbylleni rubinetin, hiqni tubin e hyrjes të ujit dhe shkarkoni ujin brenda makinës larëse për të mos lejuar ngrirjen.

KUJDES: Pas çdo përdorimi, mbyllni rubinetin e ujit me të cilin lidhet tubacioni i ujit.

Me qëllim që të pastroni filtrin e pistë dhe të shkarkoni ujin:

1 Hiqeni nga priza makinën larëse për të ndalun furnizimin me uj.



KUJDES: Temperatura e ujit brenda makinerisë mund të ngrihet deri në 90 °C. Për të shmangur rrezikun e djegies, pastroni filtrin pasi uji brenda makinës larëse të jetë ftohur.

2. Hapni kapakun e filtrit.

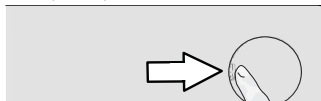

3 Ndiqni procedurat e mëposhtme për të zbrazur ujin.

Nëse produkti nuk ka një tub të shkarkimit emergjent, atëherë për të shkarkuar ujin:

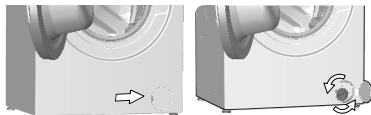

- Për të grumbulluar ujin që të dalë nga filtri, vendosni një enë të madhe përballë filtrit.
- Rrotulloni dhe lironi filtrin e pompës derisa të fillojë të dalë uji (kundërorar). Futeni ujin që rrjedh në enën që vendosët përballë filtrit. Mbani gjithmonë një copë leckë të dobishme për të thithur ujin që del jashtë.
- Kur uji brenda makinerisë mbaron, hiqeni filtrin tërësisht duke e rrotulluar.

4 Pastroni ndonjë mbetje brenda filtrit dhe gjithashtu fibrat, nëse ka, rrotull zonës së rrotulluesit të pompës.

5. Vendosni filtrin.

6. Nëse kapaku i filtrit është i përbërë nga dy pjesë, mbylleni kapakun e filtrit duke shtypur mbi kllapë. Nëse është me një pjesë, në fillim vendosni kllapat në pjesën e poshtme në vendet e tyre, pastaj shtypeni pjesën e sipërme për ta mbyllur.

5 Zgjidhja e problemeve

Problemi	Shkaku	Zgjidhja
Programet nuk fillojnë pasi është mbyllur dera e ngarkimit.	Nuk është shtypur butoni Start/Pause/Cancel.	<ul style="list-style-type: none"> Shtypni butonin Start/Pause/Cancel.
	Mund të jetë e vështirë ta mbyllni derën e ngarkimit në rast të një mbingarkese.	<ul style="list-style-type: none"> Zvogëloni sasinë e rrobave dhe sigurohuni që dera e ngarkimit të mbyllet si duhet.
Programi nuk mund të nisët apo përzgjidhet.	Produkti ka kaluar në modalitetin e vetëmbrojtjes për shkak të një problemi furnizimi (tensioni i rrejtët, presioni i ujit etj.)	<ul style="list-style-type: none"> Për ta anuluar programin, rrotullojeni çelësin e Përzgjedhjes së programit duke përzgjedhur një program tjetër. Programi i mëparshëm do të anulohet. (shiko "Anulimi i programit")
Ka ujë brenda produktit.	Ka mbetur pak ujë në produkt për shkak të proceseve të kontrollit të cilësisë gjatë prodhimit.	<ul style="list-style-type: none"> Ky nuk është një defekt; uji nuk është i dëmshëm për produktin.
Produkti nuk merr ujë.	Rubineti është i mbyllur.	<ul style="list-style-type: none"> Hapni rubinetët.
	Tubi i furnizimit të ujit është i përthyer.	<ul style="list-style-type: none"> Shtrijeni tubin.
	Filtri i hyrjes së ujit është bllokuar.	<ul style="list-style-type: none"> Pastrojeni filtrin.
	Dera e ngarkimit nuk është mbyllur.	<ul style="list-style-type: none"> Mbylleni derën.
Produkti nuk e shkarkon ujin.	Tubi i shkarkimit të ujit është bllokuar ose përdredhur.	<ul style="list-style-type: none"> Pastrojeni ose shtrijeni tubin.
	Filtri i pompës është bllokuar.	<ul style="list-style-type: none"> Pastroni filtrin e pompës.
Produkti dridhet ose bën zhurmë.	Produkti po qëndron i pabalancuar.	<ul style="list-style-type: none"> Stabilizojeni produktin duke rregulluar këmbët.
	Një substancë e fortë ka hyrë në filtrin e pompës.	<ul style="list-style-type: none"> Pastroni filtrin e pompës.
	Bulonat e sigurisë së transportit nuk janë hequr.	<ul style="list-style-type: none"> Hiqni bulonat e sigurisë së transportit.
	Sasia e rrobave në produkt është shumë e vogël.	<ul style="list-style-type: none"> Shtoni më shumë rroba në produkt.
	Janë futur tepër rroba në produkt.	<ul style="list-style-type: none"> Nxirni disa prej rrobave nga produkti ose shpërndajeni ngarkesën me dorë për ta balancuar njëllëj në produkt.
Produkti po anohet mbi diçka të fortë.	<ul style="list-style-type: none"> Sigurohuni që produkti të mos anohet mbi asgjë. 	
Ka rrjedhje uji nga fundi i produktit.	Tubi i shkarkimit të ujit është bllokuar ose përdredhur.	<ul style="list-style-type: none"> Pastrojeni ose shtrijeni tubin.
	Filtri i pompës është bllokuar.	<ul style="list-style-type: none"> Pastroni filtrin e pompës.
Produkti ndaloi pak pasi nisi programin.	Produkti ka ndaluar përkohësisht për shkak të tensionit të ulët.	<ul style="list-style-type: none"> Produkti do të vazhdojë të punojë kur tensioni të rikthehet në nivelin normal.
Produkti e shkarkon direkt ujin që merr.	Tubi i shkarkimit nuk është në lartësinë e duhur.	<ul style="list-style-type: none"> Lidhni tubin e shkarkimit të ujit siç tregohet në manualin e përdorimit.
Në produkt nuk duket ujë gjatë larjes.	Uji është brenda pjesës që nuk duket të produktit.	<ul style="list-style-type: none"> Ky nuk është defekt.
Dera e ngarkimit nuk mund të hapet.	Është aktivizuar kyçja e derës së ngarkimit për shkak të nivelit të ujit në produkt.	<ul style="list-style-type: none"> Zbrazeni ujin duke vënë në punë programin e Pompës ose Centrifugimit.
	Produkti po ngroh ujin ose është në ciklin e centrifugimit.	<ul style="list-style-type: none"> Prisni derisa programi të mbarojë.
	Dera e ngarkimit mund të ngeçë për shkak të presionit të ushtruar mbi të.	<ul style="list-style-type: none"> Kapeni dorezën dhe shtyjeni dhe tërhiqeni derën e ngarkimit për ta liruar dhe për ta hapur.
	Nëse nuk ka energji, dera e ngarkimit të produktit nuk do të hapet.	<ul style="list-style-type: none"> Për të hapur derën e ngarkimit, hapni kapakun e filtrit të pompës dhe ulni poshtë dorezën e emergjencës që ndodhet në anën e pasme të kapakut të lartpërmendur. Shihni "Kyçja e derës së ngarkimit"

Problemi	Shkaku	Zgjidhja
Larja kërkon më shumë kohë nga sa tregohet në manualin e përdorimit. (*)	Presioni i ujit është i ulët.	<ul style="list-style-type: none"> Produkti pret derisa të marrë sasinë e duhur të ujit për të parandaluar cilësinë e dobët të larjes për shkak të sasisë të pakët të ujit. Prandaj, koha e larjes zgjat më shumë.
	Tensioni është i ulët.	<ul style="list-style-type: none"> Koha e larjes zgjatet për të shmangur rezultate të dobëta të larjes kur tensioni është i ulët.
	Temperatura e ujit që hyn është e ulët.	<ul style="list-style-type: none"> Koha që kërkohet për të ngrohur ujin zgjat më shumë në stinë e ftohta. Gjithashtu, koha e larjes mund të zgjatet për të shmangur rezultate të dobëta të larjes.
	Numri i shpëlarjeve dhe/ose sasia e ujit për shpëlarje është rritur.	<ul style="list-style-type: none"> Produkti rrit sasinë e ujit të shpëlarjes kur nevojitet shpëlarje e mirë dhe shton një hap ekstra shpëlarjeje nëse është e nevojshme.
	Krijohet shumë e tepërt dhe aktivizohet sistemi automatik i thithjes të shumës për shkak të përdorimit të tepërt të detergjentit.	<ul style="list-style-type: none"> Përdorni sasinë e rekomanduar të detergjentit.
Koha e programit nuk numëron së prapthi. (Në modelet me ekran) (*)	Kohëmatësi mund të ndalojë gjatë marrjes së ujit.	<ul style="list-style-type: none"> Treguesi i kohëmatësit nuk do të numërojë së prapthi derisa produkti të marrë sasinë e përshtatshme të ujit. Produkti do të presë derisa të ketë sasi të mjaftueshme uji për të shmangur rezultatet e dobëta të larjes për shkak të mungesës së ujit. Pas kësaj treguesi i kohëmatësit do të rifillojë numërimin së prapthi.
	Kohëmatësi mund të ndalojë gjatë hapit të ngrohjes.	<ul style="list-style-type: none"> Treguesi i kohëmatësit nuk do të numërojë së prapthi derisa produkti të ketë aritur temperaturën e përzgjedhur.
	Kohëmatësi mund të ndalojë gjatë fazës të centrifugimit.	<ul style="list-style-type: none"> Sistemi i gjurmimit automatik të ngarkesës së pabalancuar vihet në punë për shkak të shpërndarjes së pabalancuar të rrobave në produkt.
Koha e programit nuk numëron së prapthi. (*)	Ka ngarkesë të pabalancuar në produkt.	<ul style="list-style-type: none"> Sistemi i gjurmimit automatik të ngarkesës së pabalancuar vihet në punë për shkak të shpërndarjes së pabalancuar të rrobave në produkt.
Produkti nuk kalon në hapin e centrifugimit. (*)	Ka ngarkesë të pabalancuar në produkt.	<ul style="list-style-type: none"> Sistemi i gjurmimit automatik të ngarkesës së pabalancuar vihet në punë për shkak të shpërndarjes së pabalancuar të rrobave në produkt.
	Produkti nuk e bën centrifugimin nëse uji nuk zbrazet plotësisht.	<ul style="list-style-type: none"> Kontrolloni filtrin dhe tubin e shkarkimit.
	Krijohet shumë e tepërt dhe aktivizohet sistemi automatik i thithjes të shumës për shkak të përdorimit të tepërt të detergjentit.	<ul style="list-style-type: none"> Përdorni sasinë e rekomanduar të detergjentit.
Rendimenti i larjes është i dobët: Rrobat bëhen gri. (**)	Është përdorur sasi e pamjaftueshme detergjenti për një kohë të gjatë.	<ul style="list-style-type: none"> Përdorni sasinë e rekomanduar të detergjentit të përshtatshme për fortësinë e ujit dhe llojin e rrobave.
	Larja është bërë në temperatura të ulëta për kohë të gjatë.	<ul style="list-style-type: none"> Zgjidhni temperaturën e duhur për larjen e rrobave.
	Është përdorur sasi e pamjaftueshme detergjenti me ujë të fortë.	<ul style="list-style-type: none"> Përdorimi i sasisë së pamjaftueshme të detergjentit me ujë të fortë bën që ngjallat të ngjiten në roba dhe kjo i bën rrobat gri me kalimin e kohës. Pasi kjo ndodh, është e vështirë të eliminohet ngjyra gri. Përdorni sasinë e rekomanduar të detergjentit të përshtatshme për fortësinë e ujit dhe llojin e rrobave.
	Është përdorur sasi e tepërt detergjenti.	<ul style="list-style-type: none"> Përdorni sasinë e rekomanduar të detergjentit të përshtatshme për fortësinë e ujit dhe llojin e rrobave.

Problemi	Shkaku	Zgjidhja
Rendimenti i larjes është i dobët: Njollat nuk hiqen ose rrobat nuk zbardhen. (**)	Është përdorur sasi e pamjaftueshme detergjenti.	<ul style="list-style-type: none"> Përdorni sasinë e rekomanduar të detergjentit të përshtatshme për fortësinë e ujit dhe llojin e rrobave.
	Janë futur tepër rroba.	<ul style="list-style-type: none"> Mos e mbushni produktin me tepri. Ngarkoni sasi të rekomanduara në "Tabela e programeve dhe konsumit".
	Është zgjedhur programi dhe temperatura e gabuar.	<ul style="list-style-type: none"> Zgjidhni programin dhe temperaturën e duhur për rrobat që do të lahen.
	Është përdorur lloji i gabuar i detergjentit.	<ul style="list-style-type: none"> Përdorni detergjent original të përshtatshëm për produktin.
	Është përdorur sasi e tepërt detergjenti.	<ul style="list-style-type: none"> Vendoseni detergjentin në ndarjen e duhur. Mos e përzieni agjentin zbardhues dhe detergjentin me njëri-tjetrin.
Rendimenti i larjes është i dobët: Në rroba janë shfaqur njolla yndyre. (**)	Nuk është bërë pastrimi i zakonshëm i kazanit.	<ul style="list-style-type: none"> Pastroni kazanin rregullisht. Për këtë procedurë, ju lutemi të shihni "Pastrimi i derës së ngarkimit dhe kazanit".
Rendimenti i larjes është i dobët: Rrobat kanë erë të pakëndshme. (**)	Në kazan formohen erëra dhe shtresa të tilla bakteresh, si rrjedhojë e larjes së vazhdueshme në temperatura të ulëta dhe/ose programe të shkurtra.	<ul style="list-style-type: none"> Lëni sirtarin e detergjentit si dhe derën e mbushjes pak të hapur pas çdo larjeje. Kështu, në makinën larëse nuk krijohet një ambient i lagësht i favorshëm për bakteret.
Ngjyra e rrobave është zbehur. (**)	Janë ngarkuar tepër rroba.	<ul style="list-style-type: none"> Mos e mbushni produktin me tepri.
	Detergjenti i përdorur është njomur.	<ul style="list-style-type: none"> Mbajni detergjentët në ambiente pa lagështi dhe mos i ekspozoni në temperatura ekstreme.
	Është zgjedhur një temperaturë më e lartë.	<ul style="list-style-type: none"> Zgjidhni programin dhe temperaturën e duhur sipas llojit dhe shkallës së ndotjes së rrobave.
Lavatriçja nuk shpëlan mirë.	Sasia, marka dhe kushtet e ruajtjes së detergjentit të përdorur janë të papërshtatshme.	<ul style="list-style-type: none"> Përdorni një detergjent të përshtatshëm për larjen në lavatriçe dhe për llojin e rrobave. Mbajni detergjentët në ambiente pa lagështi dhe mos i ekspozoni në temperatura ekstreme.
	Detergjenti është vendosur në ndarjen e gabuar.	<ul style="list-style-type: none"> Nëse detergjenti është vendosur në ndarjen e paralarjes, edhe pse nuk është përzgjedhur cikli i paralarjes, produkti mund ta marrë këtë detergjent gjatë hapit të shpëlarjes ose zbutjes. Vendoseni detergjentin në ndarjen e duhur.
	Filtri i pompës është bllokuar.	<ul style="list-style-type: none"> Kontrolloni filtrin.
	Tubi i shkarkimit është palosur.	<ul style="list-style-type: none"> Kontrolloni tubin e shkarkimit.
Rrobat bëhen të ngurta pas larjes. (**)	Është përdorur sasi e pamjaftueshme detergjenti.	<ul style="list-style-type: none"> Përdorimi i një sasive të pamjaftueshme detergjenti për fortësinë e ujit mund të shkaktojë që rrobat të bëhen të ngurta me kalimin e kohës. Përdorni sasinë e duhur të detergjentit sipas fortësisë së ujit.
	Detergjenti është vendosur në ndarjen e gabuar.	<ul style="list-style-type: none"> Nëse detergjenti është vendosur në ndarjen e paralarjes, edhe pse nuk është përzgjedhur cikli i paralarjes, produkti mund ta marrë këtë detergjent gjatë hapit të shpëlarjes ose zbutjes. Vendoseni detergjentin në ndarjen e duhur.
	Detergjenti është përzier me zbutës.	<ul style="list-style-type: none"> Mos e përzieni zbutësin me detergjentin. Lani dhe pastroni sirtarin me ujë të nxehtë.
Rrobat nuk vijnë erën e zbutësit. (**)	Detergjenti është vendosur në ndarjen e gabuar.	<ul style="list-style-type: none"> Nëse detergjenti është vendosur në ndarjen e paralarjes, edhe pse nuk është përzgjedhur cikli i paralarjes, produkti mund ta marrë këtë detergjent gjatë hapit të shpëlarjes ose zbutjes. Lani dhe pastroni sirtarin me ujë të nxehtë. Vendoseni detergjentin në ndarjen e duhur.
	Detergjenti është përzier me zbutës.	<ul style="list-style-type: none"> Mos e përzieni zbutësin me detergjentin. Lani dhe pastroni sirtarin me ujë të nxehtë.

Problemi	Shkaku	Zgjidhja
Mbetje detergjenti në sirtarin e detergjentit. (**)	Detergjenti është vendosur në sirtar të njomë.	• Thajeni sirtarin e detergjentit para se të hidhni detergjent.
	Detergjenti është njomur.	• Mbajini detergjentët në ambiente pa lagështi dhe mos i ekspozoni në temperatura ekstreme.
	Presioni i ujit është i ulët.	• Kontrolloni presionin e ujit.
	Detergjenti në ndarjen kryesore të larjes është njomur kur ka marrë ujin për paralarje. Vrimat në ndarjen e detergjentit janë bllokuar.	• Kontrolloni vrimat dhe pastrojini nëse janë bllokuar.
	Ka një problem me valvulat e sirtarit të detergjentit.	• Thërrisni Agjentin e Shërbimit të Autorizuar.
	Detergjenti është përzier me zbutës.	• Mos e përzieni zbutësin me detergjentin. Lani dhe pastroni sirtarin me ujë të nxehtë.
	Nuk është bërë pastrimi i zakonshëm i kazanit.	• Pastrojini kazanin rregullisht. Për këtë procedurë, ju lutemi të shihni "Pastrimi i derës së ngarkimit dhe kazanit".
Brenda produktit formohet shkumë e tepërt. (**)	Janë përdorur detergjentë të papërshtatshëm për lavatriçe.	• Përdorni detergjentë të përshtatshëm për lavatriçe.
	Është përdorur sasi e tepërt detergjenti.	• Përdorni vetëm sasi të mjaftueshme detergjenti.
	Detergjenti është ruajtur në kushte të papërshtatshme.	• Ruajeni detergjentin në vend të mbyllur dhe të thatë. Mos e ruani në vende tepër të nxehta.
	Disa rroba me rrjetë si tylet mund të shkaktojnë shumë shkumë për shkak të përbërjes së tyre.	• Përdorni sasi më të vogla detergjenti për këta lloj artikujsh.
	Detergjenti është vendosur në ndarjen e gabuar.	• Vendoseni detergjentin në ndarjen e duhur.
	Zbutësi merret shumë herët nga produkti.	• Mund të ketë një problem në valvulat ose në sirtarin e detergjentit. Thërrisni Agjentin e Shërbimit të Autorizuar.
Po del shkumë nga sirtari i detergjentit.	Është përdorur më tepër detergjent sesa duhet.	• Përzieni 1 lugë gjelle zbutës dhe ½ l ujë dhe hidhni në ndarësen e larjes kryesore të sirtarit të detergjentit.
		• Vendosni në produkt detergjent të përshtatshëm me programet dhe ngarkesat maksimale të dhëna në tabelën "Tabela e programeve dhe konsumit". Kur përdorni kimikate shtesë (heqës njollash, zbardhues e kështu me radhë), ulni sasinë e detergjentit.
Rrobat mbeten të lagura në fund të programit. (*)	Krijohet shkumë e tepërt dhe aktivizohet sistemi automatik i thithjes të shkumës për shkak të përdorimit të tepërt të detergjentit.	• Përdorni sasinë e rekomanduar të detergjentit.

(*) Produkti nuk kalon në fazën e centrifugimit nëse rrobat nuk janë shpërndara njëtrajtshëmrisht në kazan për të parandaluar ndonjë dëmtim të produktit dhe mjedisit përreth. Rrobat duhet të rregullohen dhe të shtrydhen sërish.

(**) Nuk është bërë pastrimi i zakonshëm i kazanit. Pastrojini kazanin rregullisht. Shikoni 4.4.2



PARALAJMËRIM: Nëse nuk mund ta elimiloni problemin megjithëse keni ndjekur udhëzimet në këtë seksion, konsultohuni me shitësin ose Agjentin e Shërbimit të Autorizuar. Mos u përipiqi asnjëherë të rregulloni vetë një produkt që nuk funksionon.



PARALAJMËRIM: Kontrolloni seksionin HomeWhiz për informacionet përkatëse lidhur me zgjidhjen e problemeve.

Kur pajisja është e fikur, nëse butonat e funksioneve ndihmëse 1 dhe 2 shtypen për një kohë të gjatë, shfaqet një numërim mbrapsht 3-2-1 dhe shfaqen ciklet totale të larjes të kryera nëpërmjet pajisjes.

Pasi shfaqen ciklet totale të larjes, shfaqen edhe kodet e gabimeve, nëse ka. Kontrolloni informacionin në ekran nëpërmjet tabelës së mëposhtme.

Informacioni në ekran	Shkaku	Zgjidhja
Gabimi	Algoritmi i signurës ekzekutohet në pajisje.	Pritni derisa të kalojë teksti. Pasi të shtypni butonat e funksioneve ndihmëse 1 dhe 2, kontrolloni informacionin në ekran.
SC	Ankesa juaj nuk u zgjidh gjatë kontrollit.	Telefononi agjentine servisit të autorizuar.
E5	Filtri i pompës mund të jetë i bllokuar.	Pastroni filtrin e pompës. Shihni seksionin "Shkarkimi i ujit të mbetur dhe pastrimi i filtrit të pompës". Provoni në cikline centrifugës. Nëse problemi nuk zgjidhet, telefononi servisin.
E8	Pajisja mund të mos marrë ujë.	<ul style="list-style-type: none"> Hapni rubinetat. Sigurohuni që nuk ka ndërprerje të ujit. Kontrolloni lidhjen e zorrës së hyrjes së ujit; nëse ka ndonjë palosje në zorrë, drejtojeni. Pastroni filtrin e pompës. Shihni seksionin "Shkarkimi i ujit të mbetur dhe pastrimi i filtrit të pompës". Mbyllni kapakun e përpamë të pajisjes. Sigurohuni që kapaku të jetë i kyçur. Vëreni edhe një herë në purë pajisjen. Nëse problemi nuk zgjidhet, telefononi servisin.
E29	Produkti ka kaluar në modalitetin e vetëmbrojtjes për shkak të një problemi me furnizimin (tensioni i linjës, presioni i ujit, etj.).	Për të anuluar programin, rrotulloni çelësin e Përzgjedhjes së Programit për të përzgjedhur një program tjetër. Programi i mëparshëm do të anulohet. Shihni seksionin "Anulimi i programit". Nëse problemi vazhdon, telefononi servisin.
E17	Në pajisje ka shkumë të tepërt pas përfundimit të ciklit.	<ul style="list-style-type: none"> Ruajeni detergjentin në një vend të mbyllur dhe të thatë. Mos e ruani në vende tepër të nxehta. Përdorni sasi më të vogla detergjenti për rroba poroze siç është tyli. Përdorni sasi detergjenti të përshatshme me sasinë e rrobave dhe nivelin e njiollave. Përdorni vetëm sasi të mjaftueshme detergjenti. Sigurohuni ta vendosni detergjentin në ndarësen e duhur. Ekzekutoni programin e Pastrimit të kazanit me pajisjen bosh. Shihni programin e "Pastrimit të kazanit". Nëse pajisja juaj nuk përfshin programin e Pastrimit të kazanit, mund të përdorni Pambuk 90C. Pasi të ekzekutoni një program të shkurtër pa detergjent, kontrolloni pajisjen. Nëse problemi vazhdon, telefononi servisin.
E18	Cikli i centrifugës nuk fillon për shkak të një çekullibri të pajisjes.	Kontrolloni rrobat në pajisje. Sasia e rrobave mund të mos jetë e mjaftueshme. Provoni duke e shtuar sasinë e rrobave. Rrobat mund të jenë duke shkakuar një çekullibër; seleksionijni rrobat me dorë dhe shpërndajini në mënyrë të njëtrajtshme brenda pajisjes. Provoni përsëri në ciklin e centrifugës.
E12	Mund të ketë ujë brenda pajisjes.	Hiqni pajisjen nga prizja. Mund të ketë ujë poshtë pajisjes. Pastroni ujin poshtë pajisjes. Vëreni pajisjen në prizë përsëri. Provoni të ekzekutoni një cikël të shkurtër. Nëse problemi vazhdon ose shihni se po rrjedh ujë nga një prej zorrëve, mbyllni valvulat dhe telefononi servisin.
E27	Kontrolloni shkarkimin e ujit nga pajisja.	Shihni seksionin "Lidhja e zorrës së shkarkimit me tubacionet shkarkuese".
E84	Lidhja BLE nuk mund të vendoset.	Kontrollojeni, përpiqini ta lidhni. Shihni seksionin "Veçoria e HomeWhiz dhe Funksioni i Kontrollit në largësi". Nëse problemi vazhdon, telefononi servisin.

DEKLARATË / PARALAJMËRIM

Disa defekte (të thjeshta) mund të trajtohen në mënyrë të përshtatshme nga përdoruesi pa lindur ndonjë problem sigurie ose përdorimi të pasigurt, me kusht që ato të kryhen brenda kufijve dhe në përputhje me udhëzimet e mëposhtme (shih pjesën "Vetë-Riparimi").

Prandaj, përveçse nëse autorizohet ndryshe në seksionin e mëposhtëm "Vetë-Riparimi", riparimet duhet të kërkohet të bëhen nga riparues profesionistë të regjistruar në mënyrë që të shmangen problemet e sigurisë. Një riparues profesionist i regjistruar është një riparues profesionist të cilit i është dhënë qasje nga prodhuesi në udhëzimet dhe listën e pjesëve të këmbimit të këtij produkti në përputhje me metodat e përshkuara në aktet legjislative në përputhje me Direktivën 2009/125/KE. **Gjithsesi, vetëm agjenti i shërbimit (d.m.th. riparuesit profesionistë të autorizuar) që mund të kontaktoni përmes numrit të telefonit të treguar në manualin e përdorimit/kartën e garancisë ose përmes shitësit tuaj të autorizuar, mund të ofrojë shërbim sipas kushteve të garancisë. Prandaj, ju lutemi kini parasysh që riparimet nga riparues profesionistë (të cilët nuk janë të autorizuar nga Beko) do ta bëjnë të pavlefshme garancinë.**

Vetë-Riparimi

Vetë-riparimi mund të bëhet nga përdoruesi në lidhje me pjesët e mëposhtme të këmbimit: dera, mentesha e derës dhe guarnicionet, guarnicionet e tjera, grupi i kyçjes së derës dhe pajisjet periferike plastike siç janë shpërndarësit e detergjentit (një listë e përditësuar disponohet edhe në support.beko.com që nga 1 Mars 2021).

Për më tepër, për të garantuar sigurinë e produktit dhe për të parandaluar rrezikun e lëndimeve serioze, vetë-riparimi i përmendur duhet të bëhet duke ndjekur udhëzimet në manualin e përdorimit për vetë-riparimin ose të cilat disponohen në support.beko.com. Për sigurinë tuaj, hiqeni nga priza produktin përpara se të bëni ndonjë vetë-riparim.

Riparimi dhe përpjekjet për riparim nga përdoruesit i pjesëve që nuk përfshihen në një listë të tillë dhe/ose duke mos ndjekur udhëzimet në manualët e përdorimit për vetë-riparimin ose të cilat janë të disponueshme në support.beko.com, mund të ngrenë çështje sigurie që nuk i atribuohen Beko-s dhe do ta bëjnë të pavlefshme garancinë e produktit.

Prandaj, rekomandohet shumë që përdoruesit të mos përpiqen të kryejnë riparime që nuk përfshihen në listën e përmendur të pjesëve të këmbimit, duke kontaktuar në raste të tilla riparues profesionistë të autorizuar ose riparues profesionistë të regjistruar. Në rast të kundërt, përpjekje të tilla nga përdoruesit mund të shkaktojnë probleme sigurie dhe të dëmtojnë produktin dhe si pasojë mund të shkaktojnë zjarr, përmbytje, goditje elektrike dhe lëndime serioze personale.

Si shembuj, por pa u kufizuar në to, riparimet e mëposhtme duhet t'u adresohen riparuesve profesionistë të autorizuar ose riparuesve profesionistë të regjistruar: motori, grupi i pompës, skeda kryesore, skeda e motorit, skeda e ekranit, ngrohësit etj.

Prodhuesi/shitësi nuk mund të mbajë përgjegjësi në asnjë rast kur përdoruesit nuk veprojnë në përputhje me sa më sipër.

Disponueshmëria e pjesëve të këmbimit të lavatriçes ose makinës larëse-tharëse që keni blerë është 10 vjet. Gjatë kësaj periudhe do të ketë në dispozicion pjesë këmbimi origjinale që lavatriça ose makina larëse-tharëse të funksionojnë siç duhet.



Машина за перење алишта

Упатство за употреба



WUE 8722 XD

МК



1 Упатства за општа безбедност

Ова поглавје содржи безбедносни упатства и ќе ви помогне да се заштитите од ризикот за лична повреда или оштетување на имотот. Непочитувањето на овие упатства ја поништува гаранцијата.

1.1 Безбедност на лица и имот

- ▶ Никогаш не ставајте го производот на под што е покриен со тепих. Недостаток на проток на воздух под машината ќе предизвика прегревање на електричните делови. Со тоа се предизвикуваат проблеми со машината.
- ▶ Исклучете го производот од струја ако не е во употреба.
- ▶ Постапките за поставување и поправка секогаш мора да ги извршува овластен сервисер. Производителот нема да биде одговорен за штети што би се појавиле од постапки што ги спровеле неовластени лица.
- ▶ Доводот на вода и цревата за довод мора да се цврсто затегнати и неоштетени. Во спротивно, постои ризик од протекување вода.
- ▶ Сè додека има вода во производот, не отворајте ја вратата за полнење и не вадете го филтерот. Во спротивно, постои ризик од поплава и повреда од врела вода.
- ▶ Не отворајте ја насила заклучената врата за полнење. Вратата ќе се отвори веднаш откако ќе заврши циклусот на перење. Ако вратата не се отвори, применете ги решенијата дадени за грешката „Вратата за полнење не може да се отвори“ во делот за отстранување проблеми. Во случај на насилно отворање на вратата за полнење може да се оштетат вратата и механизмот за заклучување.



Овој производ е произведен со помош на најнова технологија во еколошки услови.

- ▶ Користете детергенти, омекнувачи и додатоци што се соодветни само за автоматски машини за перење алишта.
- ▶ Следете ги упатствата на етикетите на текстилните производи и на пакувањето на детергентот.

1.2 Безбедност на децата

- ▶ Овој производ може да го користат дена над осумгодишна возраст и лица чишто физички, чувствителни или ментални способности не се целосно развиени или лица кои немаат доволно искуство или познавања само ако се под надзор на лице кое е знае како безбедно да го користи производот и ги знае можните ризици. Децата не смее да си играат со производот. Чистењето и одржувањето не смее никогаш да го вршат деца, освен ако не се под надзор на одговорно возрасно лице. Деца помали од 3 години треба да се држат настрана освен ако не се под постојан надзор.
- ▶ Материјалите на пакувањето се опасни за деца. Чувајте го на безбедно место и подалеку од дофатот на децата.
- ▶ Електричните производи се опасни за децата. Држете ги децата подалеку од производот додека работи. Не дозволувајте им да играат со производот. Користете ја функцијата за заштита за деца за да ги спречите да си играат со производот.
- ▶ Не заборавајте да ја затворите вратата за полнење кога ја напуштате просторијата каде е сместен производот.
- ▶ Чувајте ги сите детергенти и адитиви на безбедно место, подалеку од дофатот на децата на тој начин што ќе го затворите капакот на садот во кој го чувате детергентот или ќе го залепите пакувањето со детергент.

1.3 Електрична безбедност

- ▶ Ако производот има дефект, не треба да се вклучува освен ако не го поправил овластен сервисер. Постои ризик од електричен удар!
- ▶ Овој производ е дизајниран за продолжи со работа кога ќе дојде струја во случај на прекин во снабдувањето со електрична енергија. Ако сакате да откажете програма, видете го поглавјето „Откажување програма“.
- ▶ Вклучете го производот во заземјен довод на струја заштитен со осигурувач од 16 ампери. Не занемарувајте го фактот дека мора да има инсталација со заземјен приклучок извршена од страна на квалификуван електричар. Нашата компанија нема да биде одговорна за какви било оштетувања што ќе се појават ако производот се користел без заземјување во согласност со локалните регулативи.
- ▶ Не чистете го производот со спреј или со полевање вода над него! Постои ризик од електричен удар!
- ▶ Никогаш не допирајте го приклучокот на кабелот за струја со мокри раце! Никогаш не исклучувајте го од струја со влечење за кабелот. Секогаш држете го приклучокот со едната рака додека го влечете со другата.
- ▶ Производот треба да се исклучи од струја за време на инсталација, одржување, чистење или поправка.
- ▶ Ако кабелот за струја е оштетен, истиот мора да биде заменет од производителот, овластен сервис или соодветно квалификувано лице (по можност електричар) или некој кој е овластен од увозникот со цел да се избегнат можните ризици.

1.4 Безбедност од жешки површини

	<p>Стаклото на вратичката се вжештува при повисоки температури на работа. Затоа не дозволувајте им на децата да го допираат додека машината пере.</p>
---	---

2 Важни упатства за животната средина

2.1 Усогласеност со Директивата на ЕУ за електричен и електронски отпад - WEEE



Овој производ е во согласност со Директивата на ЕУ за отпад од електронска и електрична опрема (WEEE) (2012/19/EU). Овој производ го носи симболот за класификација на отпад од електрична и електронска опрема (WEEE).

Овој производ е произведен со многу квалитетни делови и материјали коишто може повторно да се употребат и се соодветни за рециклирање.

Не фрлајте го стариот производот заедно со домашниот отпад и со други видови отпад на крајот на неговиот животен век. Однесете го собирен центар за рециклирање електрична и електронска опрема. Консултирајте се со вашите локални власти за да дознаете повеќе за овие собирни центри.

Усогласеност со Директивата за ограничување на опасни супстанции (RoHS):

Производ што го купивте е во согласност со Директивата на ЕУ за ограничување на опасни супстанции (RoHS) (2011/65/EU). Не содржи опасни и забранети материјали наведени во Директивата.

2.2 Информации за пакувањето







Пакувањето се произведува од рециклирачки материјали во согласност со одредбите за заштита на животната средина на државно ниво. Не фрлајте го материјалот за пакување заедно со домашниот или друг отпад. Однесете ги во собирните центри за материјали за пакување назначени локалните власти.

3 Наменета употреба

- Овој производ е наменет за домашна употреба. Не е соодветен за комерцијална употреба и не смее да се користи надвор од наменетата употреба.
- Производот може да се користи само за перење и плакнење алишта што се соодветно обележени.
- Производителот ги отфрла сите одговорности што произлегуваат од неправилна употреба и транспорт.
- Векот на траење на овој производ е 10 години. Оригинаалните резервни делови ќе бидат достапни за време на овој период за правилна работа на машината.

4 Технички спецификации

Име или заштитна марка на добавувачот	Бeko
Име на модел	WUE 8722 XD 7001440075
Номиниран капацитет (кг)	8
Максимална брзина на центрифуга (rpm)	1400
Вградено	Non
Височина (см.)	84
Широчина (см.)	60
Длабочина (см.)	55
Единичен довод на вода/двоен довод на вода	• / -
• Достапно	
Електрично напојување (V/Hz)	230 V / 50Hz
Вкупно напојување (A)	10
Вкупно моќност (W)	2200
Код за главниот модел	1320

			До информациите за моделот зачувани во базата на податоци за производот може да се дојде со влегвање на следната веб-страница и пребарување на идентификаторот (*) на вашиот модел на ознаката за енергија. https://eprel.ec.europa.eu/
	SUPPLIER'S NAME	MODEL IDENTIFIER → (*)	
			

	ПРЕДУПРЕДУВАЊЕ: Вредностите за потрошувачка важат за случаи каде што е исклучена безжичната врска.
--	---

4.1 Монтажа

- Повикајте го најблискиот овластен сервисер за да го монтира вашиот производ.
- Подготовката на локацијата и инсталацијата на струјата, водата и одводот на местото за монтажа се одговорност на потрошувачот.
- Проверете дали доводот за вода, одводните црева и електричниот кабел се превиткале, скинале или притиснале додека сте го туркале производот на своето место по монтажата или чистењето.
- Проверете дали инсталацијата и електричното поврзување на производот се направени од овластен сервис. Производителот нема да биде одговорен за штети што би се појавиле од постапки што ги спровеле неовластени лица.
- Пред монтажата, проверете визуелно дали производот има дефекти. Ако има, не инсталирајте го. Оштетените производи претставуваат ризик за безбедноста.

4.1.1 Соодветна локација за монтирање

- Поставете го производот на тврд и рамен под. Не поставувајте го врз дебел килим или врз слични површини.
- Кога машина за перење и сушална се поставени една врз друга, нивната вкупна тежина – кога се полни – изнесува 180 kg. Ставете го производот на цврст и рамен под што има задоволителен капацитет на носивост!
- Не ставајте го производот врз кабелот за струја.
- Не монтирајте го производот во околина каде што температурата се спушта под 0 °C.
- Се препорачува да се остави простор кај страните на машината за да се намалат вибрациите и буката
- На нерамен под, не поставувајте го производот веднаш до работ или на платформа.
- Nemojte da postavljate izvore toplote, kao što su ploče za kuvanje, pegle, rerne itd. na mašinu za pranje i nemojte da ih koristite na proizvodu.

4.1.3 Вадење на транспортните брави

- 1 Олабавете ги сите навртки со соодветен клуч додека не започнат да се вртат слободно .
- 2 Извадете ги навртките за безбеден транспорт со тоа што ќе ги одвртите малку.
- 3 Вметнете ги пластичните капаци што се доставени во вреќичка со Упатството за корисникот во отворите на задниот панел.

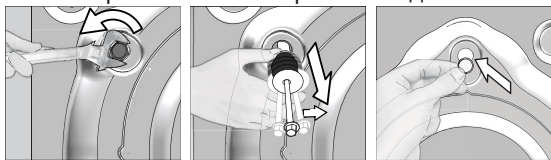

ВНИМАНИЕ: Извадете ги навртките за безбеден транспорт пред да ја вклучите машината! Инаку, производот ќе се оштети.



Чувајте ги навртките за безбеден транспорт на сигурно место ако треба повторно да ги употребите кога машината за перење ќе треба да се премести.

Поставете ги навртките за безбеден транспорт по обратен редослед од постапката за вадење.

Никогаш не поместувајте го уредот без правилно поставени навртки за безбеден транспорт!

4.1.4 Поврзување со доводот за вода



Притисокот на водата од доводот што е потребен за да работи машината мора да биде меѓу 1-10 бари (0.1 – 1 МПа). Неопходно е најмалку 10-80 литри вода да течат од целосно отворената славина во една минута за да работи машината без проблеми. Додајте вентил за намалување на притисокот, ако е повисок.



ВНИМАНИЕ: Моделите со единичен довод за вода не треба да се поврзуваат со славина за топла вода. Во тој случај, алиштата ќе се оштетат или производот ќе се префрли во заштитен режим и нема да работи.

ВНИМАНИЕ: Не користете стари или користени црева за довод на вода на новиот производ. Може да се предизвика флекање на алиштата.

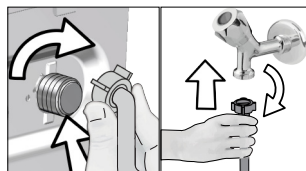

- 1 Стегнете ги навртките на цревето со рака. Никогаш не користете алат за нивно затегнување.
- 2 Кога ќе завршите со поврзувањето на цревето, проверете дали протекува од некаде на точките на поврзување, со тоа што целосно ќе ја отворите славината. Ако има протекување, затворете ја славината и извадете ја навртката. Затегнете ја одново внимателно по проверка на заштитата. За да спречите протекување и последователна штета, славините затворајте ги кога не го користите производот.

4.1.5 Поврзување на одводното црево со одводот

- Прикачете го крајот на одводното црево директно со одводот на вода, лвабао или када.



ВНИМАНИЕ: Вашиот дом ќе биде поплавен ако цревето излезе од неговото лежиште при испуштање на водата. Уште повеќе, постои ризик од попарување заради високите температури при перење! За да спречите вакви ситуации и да бидете сигурни дека вашата машина без проблем ги извршува процесите на полнење и празнење, добро фиксирајте го одводното црево.

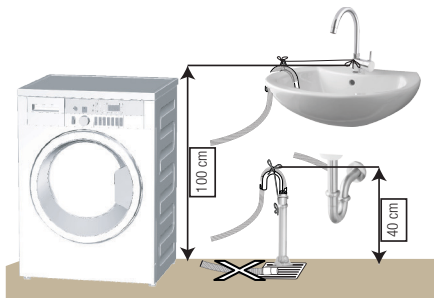

- Поврзете го одводното црево на минимална висина од 40 cm и максимална висина од 100 cm.
- Во случај кога одводното црево е подигнато по неговото поставување на ниво на под или близу до подот (помалку од 40 cm над подот), исфрлањето на водата се отежнува и алиштата ќе бидат многу мокри. Затоа, следете ги висините што се посочени на сликата.

- За да спречите отпадната вода да се врати назад во машината повторно и да обезбедите полесни истекување, не потопувајте го крајот на цревето во отпадната вода и не вметнувајте го во одводот подлабоко од 15 cm. Ако е многу долго, скратете го.
- Крајот на цревето не смее да биде превиткано, нагазено ниту притиснато меѓу одводот и машината.
- Ако должината на цревето е многу кратка, додајте оригинално црево за продолжување. Должината на цревето не смее да биде поголема од 3,2 m. За да избегнете дефекти од протекување на вода, врската меѓу цревето за продолжување и одводното црево на производот мора да биде добро направена, со соодветни стегачи за да не се раздвојат и да не протекува.

4.1.6 Прилагодување на ногалките



ВНИМАНИЕ: За да се обезбеди производот да работи тивко и без вибрации, тој мора да стои рамно и избалансирано на ногалките. Наместете ја машината со прилагодување на ногалките. Инаку, производот може да се поместува и да предизвика кршење и вибрации.

ВНИМАНИЕ: Не користете алати за да ги разлабавите завртените навртки. Инаку, машината ќе се оштети.

- 1 Рачно разлабавете ги стегнатите навртки на ногалките.
- 2 Прилагодувајте ги ногалките додека производот не застане рамно и стабилно.
- 3 Затегнете ги сите навртки за стегање со рака.

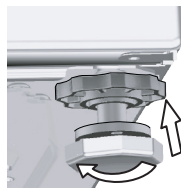

4.1.7 Електрично поврзување

Поврзете го производот за заземјен приклучок, заштитен со осигурувач 16 А. Нашата компанија нема да биде одговорна за какви било оштетувања што ќе се појават ако производот се користел без заземјување во согласност со локалните регулативи.

- Поврзувањето мора да биде усогласено со државните регулативи.
- Жиците за електричното излезно коло мора да бидат доволно јаки за потребите на уредот. Се препорачува употреба на заштитен прекинувач за резидуална струја (GFCI).
- Приклучокот за ел. енергија мора да биде на дофат по монтирањето.
- Ако тековната вредноста на осигурувачот или на прекинувачот во куќата е помала од 16 ампера, повикајте квалификуван електричар да постави осигурувач од 16 ампера.
- Дадениот напон во поглавјето „Технички спецификации“ мора да биде еднаков на напонот на струјата во штекерот.
- Не поврзувајте преку продолжени кабли или повеќенаменски приклучоци.



ВНИМАНИЕ: Оштетените кабли за струја мора да ги замени овластен сервисер.

4.1.8 Прва употреба



Пред да започнете да го употребувате производот, проверете дали се направени сите подготовки во согласност со поглавјата „Важни упатства за безбедноста и животната средина“ и „Инсталација“. Прво вклучете ја програмата за чистење на барабанот за да ја подготвите машината за перење алишта. Ако оваа програма ја нема во вашата машина, применете го методот опишан во поглавјето 4.4.2.



Користете средство против бигор што е соодветно за машини за перење.

Останала малку вода во машината заради процесот за контрола на квалитетот во производството. Не е штетно за производот.

4.2 Подготовка

4.2.1 Сортирање на алиштата

- Сортирајте ги алиштата во согласност со видот ткаенина, боја и степенот на извалканост, како и со дозволената температура на водата.
- Секогаш почитувајте ги упатствата што се дадени на етикетите на облеката.

4.2.2 Подготовка на алиштата за перење

- Алиштата со метални предмети како што се жици, ремени или метални копчиња ќе го оштетат производот. Тргнете ги металните делови или перете ги алиштата ставени во вреќичка за перење или во навлака за перница.
- Извадете ги сите предмети од џебовите, како што се монети, пенкала или спојувалки и превртете ги џебовите нанадвор и исчеткајте ги. Таквите предмети може да го оштетат производот и да предизвикуваат проблем со бучава.
- Ставете ги малите алишта, како што се бебешките чорапчиња или најлонските чорапи во вреќичка за перење или во навлака за перница.
- Ставете ги завесите внатре без да ги притискате. Извадете ги деловите за закачување на завесите.
- Закопчајте ги патентите, зашијте ги разлабавените копчиња и искинатите делови на алиштата.
- Перете ги производите со етикети „може да се пере во машина“ или „рачно перење“ само на соодветна програма.
- Не перете обоени и бели алишта заедно. Нови, темно обоени памучни ткаенини може да испуштат многу боја. Исперете ги посебно.
- Тврдокорните дамки мора да се третираат соодветно пред перење. Ако не сте сигурни, прашајте некој во хемиско чистење.
- Користете само средства за промена на бои и чистење бигор кои се соодветни за машинско перење. Секогаш следете ги упатствата на пакувањето.
- Перете ги панталоните и деликатните алишта превртени наопаку.
- Чувајте ги алиштата од ангорска волна во замрзнувач неколку часа пред перење. Така ќе се намали литењето.
- Алиштата на коишто има материјали како брашно, прашина од бигор, млеко во прав, итн. мора прво да се истресат пред да се стават во производот. Правта од алиштата може со време да се налепи на внатрешните делови на производот и да го оштети.

4.2.3 Совети за заштеда на струја и вода

Следниве информации ќе ви помогнат да го користите производот на еколошки и штедлив (за вода и струја) начин.

- Користете го максималниот капацитет на машината што го дозволува програмата што сте ја избрале, но не ја преполнувајте. Видете „Табела за програми и потрошувачка“.
- Следете ги упатствата за температурата на пакувањето на детергентот.
- Перете ги малку извалканите алишта на ниски температури.
- Користете побрзи програми за мали количини на малку извалкани алишта.
- Не користете претперење и високи температури за алишта што не се многу валкани или исфлекани.
- Ако планирате да ги исушите алиштата во сушална, изберете ја најголемата брзина за центрифугата што се препорачува за тој циклус на перење.
- Не користете повеќе детергент од препорачаната количина наведена на пакувањето..

4.2.4 Ставање алишта

1. Отворете ја вратата за полнење.
2. Ставете ги алиштата во производот така што ќе бидат лабаво распоредени.
3. Притиснете ја врата за да се затвори. Треба да слушнете звук на заклучување. Проверете дали некое парче од облеката се зафатило за вратата. Вратата за полнење е заклучена додека работи програмата. Бравата на вратата ќе се отвори веднаш откако ќе заврши програмата за перење. Потоа, можете да ја отворите вратата за полнење. Ако вратата не се отвори, применете ги решенијата дадени за грешката „Вратата за полнење не може да се отвори“ во делот за отстранување проблеми.

4.2.5 Соодветен капацитет на полнење

Максималниот капацитет за полнење зависи од видот на алиштата, степенот на извалканост и саканата програма за перење.

Производот автоматски ја прилагодува количината вода според тежината на алиштата ставени во неа.



ПРЕДУПРЕДУВАЊЕ: Постапувајте согласно информациите во делот „Табелата за програми и потрошувачка“. Кога е преоптоварена, перењето не ги дава посакуваните резултати. Исто така, може да се појават проблеми со бучава и вибрации.

4.2.6 Користење детергент и омекнувач



Кога користите детергент, омекнувач, штирак, фабричка боја, белило или отстранувач на бигор, прочитајте ги упатствата на производителот на пакувањето внимателно и следете ги упатствата за дозирање. Користете мерилка ако има.



ПРЕДУПРЕДУВАЊЕ: Не користете течни детергенти или други производи за чистење освен омекнувачи произведени со намена за машинско перење, со цел омекнување на алиштата.

Детергент, омекнувач и други средства за чистење

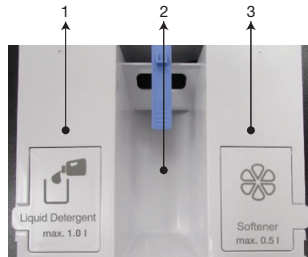

- 1 - Преграда за течен детергент
- 2 - Преграда за детергент во прав
- 3 - Преграда за омекнувач

- Додајте детергент и омекнувач пред да ја вклучите програмата за перење.
- Ставете ги топката или вреќичката со детергент директно меѓу алиштата во производот.
- Нема преграда за претперење и опција за претперење.



Средствата за перење како што се детергентите со лепливо желе не може да се користат во преградите за детергенти или преградите за дозирање.



ПРЕДУПРЕДУВАЊЕ: Затворете ја преградата за детергент пред да ја започнете програмата за перење и никогаш не отворајте ја додека производот работи.

Избор на вид детергент

Видот детергент што треба да се користи зависи од видот на ткаенината и бојата

Користете различни детергенти за обоени и бели алишта.

- Перете ги деликатните алишта само со специјални детергенти (течен детергент, шампон за волна, итн.) што се наменети само за деликатни алишта.
- Се препорачува употреба на течен детергент за перење темно обоени алишта или прекривки.
- Перете волна со посебни детергенти направени специфично за волна.
- Прочитајте го описот на програмата за предложената програма за различни ткаенини.
- Сите препораки за детергенти важат за опсегот на температури што може да се изберат за програмите



ПРЕДУПРЕДУВАЊЕ: Користете само детергенти што се специјално произведени за машини за перење.

ПРЕДУПРЕДУВАЊЕ: Не користете сапун во прав.

4.2.6.1 Автоматско дозирање

Прво поставување:

Вклучете ја машината со притискање на копчето за вклучување/исклучување. Ќе се појави симболот за дозирање (Ⓔ) овозможен во програми што дозволуваат дозирање на детергент. Ако преградите за течен детергент и омекнувач се празни или преостанатите средства во овие прегради се под границите, симболот за дозирање ќе трепка во програмите

Додавање на течен детергент и омекнувач



- Повлечете ја преградата за детергент кон себе за да ја отворите.



- За да додадете течен детергент (лево) и омекнувач (десно), отворете го капакот на соодветниот сад нагоре како што е прикажано на сликата.



- Кога додавате течен детергент или омекнувач, не го надминувајте врвот на етикетата «Max».
- Затворете го капакот.
- Затворете ја преградата за детергент со поттуркање.
- Се очекува симболот за детергент (Ⓔ) да биде постојано вклучен откако ќе се затвори преградата за детергент.
- За обоени и бели алишта се препорачува да се наполни најчесто користениот течен детергент во преградата.



ПРЕДУПРЕДУВАЊЕ: Додека преградата за детергент е полна со детергент и/или омекнувач:

а- Не влечете ја машината,

б- Не го менувајте нејзиното место,

в- Не навалувајте ја машината на страна или наназад,

ПРЕДУПРЕДУВАЊЕ: За да ги направите овие дејства, прво треба да ја извадите преградата од машината.

ПРЕДУПРЕДУВАЊЕ: Ако сакате да ја стартувате програмата кога нема детергент во преградата за детергент, запомнете дека мора да го откажете дозирањето со течен детергент и да ги измиете алиштата со детергент во прав.

ПРЕДУПРЕДУВАЊЕ: Садот за дозирање со течен детергент мора да се полни само со течен детергент, а садот за дозирање со омекнувач само со омекнувач. Полнењето на овие прегради со каква било течност или хемикалија во прав освен овие, може да им наштети на алиштата или машината за перење.



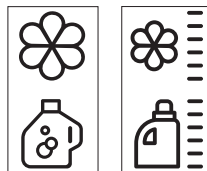
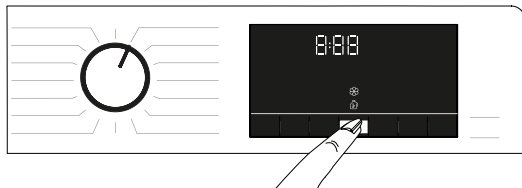



4.2.6.2 Избор и откажување на доза или употреба на детергент во прав



- Не може да се избере течен детергент за некои програми на машината. Во тој случај, треба да се користи детергент во прав. Видете ја табелата за програми за детали.
- Откако ќе ги изберете температурата, брзината на центрифугата и помошната функција, пуштете ја програмата со притискање на копчето старт/пауза.
- Машината ќе го мери полнењето и ќе ја одреди количината на детергент во зависност од количината на полнење и избраните функции. За време на перењето, внесот на детергент не се гледа, туку ќе се внесе директно со водата.
- Доколку се бара да се користи детергент во прав во програми каде системот за дозирање детергент се активира, потребната количина детергент во прав треба да се додаде во преградата за детергент. Ако сакате да ја користите преградата за детергент во средината, треба да го откажете изборот на течен детергент.
- Програмата се пушта со притискање на копчето старт/пауза. Кога машината ќе почне да внесува вода, ќе се внесе и детергентот во прав.
- Ако сакате еднаш да користите течен детергент чии карактеристики се различни од оние на детергентот во преградата за течен детергент, треба да го додадете различниот течен детергент во средната преграда за детергент во прав и да го откажете изборот на течен детергент.
- Омекнувачот ќе се внесе преку системот за дозирање.

Симболите за дозирање на течен детергент и омекнувач ќе бидат активни или неактивни во зависност од избраната програма на екранот.

- Ако симболот за течен детергент е вклучен, тоа значи дека дозирањето на течен детергент е активно.
- Ако симболот за омекнувач е вклучен, тоа значи дека дозирањето на омекнувач е активно.
- Ако симболот за течен детергент е исклучен, тоа значи дека може да ги перете алиштата со детергент во прав.
- Ако симболот за омекнувач е исклучен, тоа значи дека нема да се користи омекнувач во чекорот за плакнење.

		Првата позиција на екранот: значи дека се вклучени течен детергент и омекнувач.
		Ако на екранот се активни симболите за течен детергент и омекнувач и ако го притиснете копчето за автоматско дозирање, течниот детергент ќе се исклучи и детергентот во прав ќе се вклучи.
		Ако го притиснете и држите копчето за автоматско дозирање 3 секунди, омекнувачот ќе се исклучи.

4.2.6.3 Кога ќе снеса детергент и/или омекнувач:

- Кога ќе истече детергентот или омекнувачот во преградата за детергент, ќе трепка „симболот за дозирање“ на екранот. Кога овој симбол трепка, треба да додадете детергент или омекнувач во преградата за дозирање. Производот може да дозира 2 до 3 циклуси од моментот кога симболот ќе затрепка.

4.2.6.4 Додавање детергент или омекнувач во погрешна преграда:

- Ако додадете детергент или омекнувач во погрешни прегради, видете во 4.4.1 „Чистење на преградата за детергент“.

4.2.7 Совети за ефикасно перење

		Алишта			
		Светли бои и бели алишта	Бои	Црни/Темни бои	Деликатни алишта / Волна/ Свила
		(Препорачан опсег на температура врз основа на нивото на извалканост: 40 - 90 °C)	(Препорачан опсег на температура врз основа на нивото на извалканост: студено -40 °C)	(Препорачан опсег на температура врз основа на нивото на извалканост: студено -40 °C)	(Препорачан опсег на температура врз основа на нивото на извалканост: студено -30 °C)
Ниво на извалканост	Многу извалкани (тврдокорни дамки како масло, кафе, овошје и крв.)	Можеби ќе треба да ги третирате дамките пред да ги ставите на перење или да вклучите и предперење. Детергентите во прашок и течните детергенти што се препорачуваат за бели алишта може да се користат во дози што се препорачани за многу извалкани алишта. Се препорачува да се користат детергенти во прашок за да се исчистат дамки од глина и земја и за дамки што се осетливи на избелувачи.	Детергентите во прашок и течните детергенти што се препорачуваат за алишта во боја може да се користат во дози што се препорачани за многу извалкани алишта. Се препорачува да се користат детергенти во прашок за да се исчистат дамки од глина и земја и за дамки што се осетливи на избелувачи. Треба да се користат детергенти што не содржат белило.	Течните детергенти што се погодни за алишта во боја и темни алишта може да се користат во дози што се препорачани за многу извалкани алишта.	Претпочитајте течни детергенти што се произведени за деликатни алишта. Волнените и свилените алишта мора да се перат со специјални детергенти за волна.
	Вообичаено извалкани (На пример дамки од телото на јаките и на манжетните)	Детергентите во прашок и течните детергенти што се препорачуваат за бели алишта може да се користат во дози што се препорачани за нормално извалкани алишта.	Детергентите во прашок и течните детергенти што се препорачуваат за алишта во боја може да се користат во дози што се препорачани за нормално извалкани алишта. Треба да се користат детергенти што не содржат белило.	Течните детергенти што се погодни за алишта во боја и темни алишта може да се користат во дози што се препорачани за нормално извалкани алишта.	Претпочитајте течни детергенти што се произведени за деликатни алишта. Волнените и свилените алишта мора да се перат со специјални детергенти за волна.
	Малку извалкани (Нема видливи дамки.)	Детергентите во прашок и течните детергенти што се препорачуваат за бели алишта може да се користат во дози што се препорачани за малку извалкани алишта.	Детергентите во прашок и течните детергенти што се препорачуваат за алишта во боја може да се користат во дози што се препорачани за малку извалкани алишта. Треба да се користат детергенти што не содржат белило.	Течните детергенти што се погодни за алишта во боја и темни алишта може да се користат во дози што се препорачани за малку извалкани алишта.	Претпочитајте течни детергенти што се произведени за деликатни алишта. Волнените и свилените алишта мора да се перат со специјални детергенти за волна.

4.2.8 Прикажано време на програма

Времето за програма може да се види на приказот на машината кога бирате програма. Во зависност од количината алишта во машината, пенењето, неизбалансираноста на алиштата, варирањето на напонот, притисокот на водата и поставките на програмата, времето на програмата автоматски се приспособува додека програмата работи.

Посебен Случај: Кога стартуваат програмите за памук и памук еко, приказот го покажува времетраењето за половично полнење, коешто е најчестиот случај. Откако ќе стартува програмата, за 20-25 минути, машината го открива реалното полнење. Ако откриеното полнење е поголемо од половина, програмата за мерење можете да ја приспособите соодветно, а времетраењето на програмата се зголемува автоматски. Промената можете да ја видите на приказот.

4.3 Работење со производот

4.3.1 Контролна табла

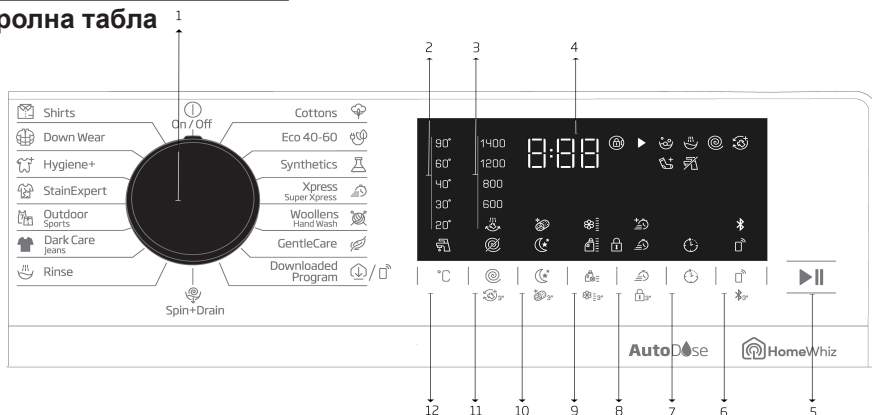

- 1 - Копче за избор на програма
- 2 - Светла за нивоата на температурата
- 3 - Светла на индикаторот за нивоата на центрифугата
- 4 - Дисплеј
- 5 - Копче Старт / Пауза
- 6 - Копче за далечинска контрола
- 7 - Копче за поставување на времето на завршување

- 8 - Копче 3 за помошна функција
- 9 - Копче 2 за помошна функција
- 10 - Копче 1 за помошна функција
- 11 - Копче за прилагодување на брзината на центрифугата
- 12 - Копче за прилагодување на температурата

4.3.2 Символи на екранот

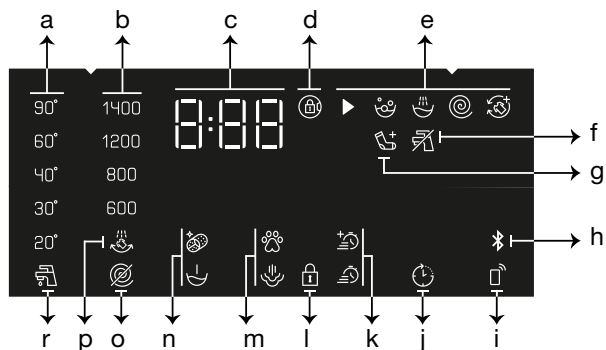

- a- Индикатор за температура
- б- Индикатор за брзината на центрифугата
- в- Информации за времетраењето
- г - Симбол за заклучување на вратата
- д- Индикатор за следење на програмата
- е- Индикатор дека нема вода
- ж- Индикатор за да додадете алишта
- з- Индикатор за далечински управувач
- с- Индикатор за вклучено задоцнето започнување
- и - Индикатори 3 за дополнителни функции
- ј- Симбол за вклучена заштита за деца
- к- Индикатори 2 за дополнителни функции
- л- Индикатори 1 за дополнителни функции
- љ- Индикатор дека нема центрифуга
- м- Индикатор за чекање на плакнење
- н- Индикатор за ладна вода



Сликите што се користат за опис на машината во овој дел се шематски и може да не се совпаѓаат целосно со карактеристиките на Вашата машина.

4.3.3 Табела за програми и потрошувачка

МК	Програма	Макс. оптоварување	Потрошувачка на вода (л.)	Потрош. на енергија (кWh)	Дополнителни функции					Опсег за избор на температура во °C	
					Макс. брзина	Пократко перење	Нокен режим	Без гужвање+	Автоматско дозирање		Selectarea balsamului
Cottons	90	8	95	2,40	1400	•	•	•	•	•	Ладно - 90
	60	8	95	1,80	1400	•	•	•	•	•	Ладно - 90
	40	8	93	0,97	1400	•	•	•	•	•	Ладно - 90
Eco 40-60	40 ***	8	54,0	0,990	1400				•	•	40 - 60
	40 ***	4	48,0	0,540	1400				•	•	40 - 60
	40 ***	2	38,0	0,290	1400				•	•	40 - 60
Synthetics	60	3	71	1,35	1200	•	•	•	•	•	Ладно - 60
	40	3	67	0,85	1200	•	•	•	•	•	Ладно - 60
Xpress / Super Xpress	90	8	66	2,20	1400	•	•	•	•	•	Ладно - 90
	60	8	66	1,20	1400	•	•	•	•	•	Ладно - 90
	30	8	66	0,20	1400	•	•	•	•	•	Ладно - 90
Xpress / Super Xpress + Fast+	30	2	40	0,15	1400	•	•	•	•	•	Ладно - 90
Woollens / Hand Wash	40	1,5	55	0,50	1200		•		•	•	Ладно - 40
Gentle Care	40	3,5	55	0,72	800		•		•	•	Ладно - 40
Dark Care / Jeans	40	3,5	83	0,85	1200	•	•	•	•	•	Ладно - 40
Outdoor / Sport	40	3,5	55	0,50	1200				•	•	Ладно - 40
Stain Expert	60	4	80	1,70	1400	•			•	•	30-60
Hygiene+	90	8	125	2,90	1400				•	•	20-90
Down Wear	60	2	89	1,30	800		•		•	•	Ладно - 60
Shirts	60	3	63	1,23	800	•		•	•	•	Ладно - 60
Чистење на барабанот+	90	-	73	2,60	600						90
Downloaded Program (Преземена програма)*****											
Мешани	40	3,5	83	0,90	800	•	•	•	•	•	Ладно - 40
Завеси	40	2	86	0,70	800				•	•	Ладно - 40
Долна облека	30	1	70	0,30	600				•	•	Ладно - 30
Меки играчки	40	1	55	0,50	600		•		•	•	Ладно - 40
Крпа	60	1	75	1,20	800		•		•	•	Ладно - 60

• : Се избира.

* : Автоматски избрано, не може да се откаже.

*** :Еко40-60соизборнатемператураод40°CепрограмазатестирањевосогласностсоEN60456:2016/A11:2020 и енергетска ознака во согласност со Регулативата на Комисијата (ЕУ) 2019/2014

***** : Овие програми може да се користат со апликацијата HomeWhiz. Потрошувачката на енергија може да се зголеми при поврзувањето.

- : Видете го описот на програмата за максимално полнење.



Помошните функции на табелата може да варираат во зависност од моделот на машината.

Потрошувачката на вода и ел. енергија може да варира во зависност од промените во притисокот на водата, тврдината на водата и температурата, од температурата во средината, видот и количината на алиштата, од изборот на дополнителните програми и од промените во напонот.

Може да го видите времетраењето на перењето на екранот на машината додека избирате програма. Во зависност од количеството алишта што сте го ставиле во машината, може да има разлика од 1 -1,5 часа помеѓу времетраењето прикажано на екранот и вистинското времетраење на циклусот за перење. Времетраењето автоматски ќе се ажурира веднаш по започнувањето на перењето.

"Моделите на избор за помошни функции може да се променат од производителот. Новите модели на избор може да се додадат или отстранат."

„Брзината на центрифугата на машината може да варира зависно од програмата, но оваа брзина не може да ја надмине максималната брзина на машината.“

Секогаш избирајте ја најниската потребна температура. Најефикасни програми во однос на потрошувачката на енергија се генерално оние што работат на пониски температури и подолго времетраење.

Бучавата и преостанатата содржина на влага се под влијание на брзината на центрифугата: колку е поголема брзината на центрифугата во фазата на центрифуга, толку е поголема бучавата и толку е помала преостанатата содржина на влага.

Вредности на потрошувачка (МК)

	Избор на температура (°C)	Брзина на центрифуга (rpm)	Капацитет (kg)	Времетраење на програмата (hh:mm)	Потрошувачка на енергија (kWh/циклус)	Потрошувачка на вода (l/циклус)	Температура на перење (°C)	Преостаната количина на влага (%)
Eco 40-60	40	1400	8	03:38	0,990	54,0	41	53
	40	1400	4	02:47	0,540	48,0	34	53
	40	1400	2	02:47	0,290	38,0	25	53
Cottons	20	1400	8	03:40	0,600	93,0	20	53
Cottons	60	1400	8	03:40	1,800	95,0	60	53
Synthetics	40	1200	3	02:25	0,850	67,0	40	40
Xpress / Super Xpress	30	1400	8	00:28	0,200	66,0	23	62

Табела со симболи

Предерење	Еко	Еко+	Екстра плавање	Дополнителна вода	Против тупање	Отстранување аплики од довлакнети миленици	Пара	Ноќен режим	Напојување	Одложено плавање	Киснење	Автоматско дозирање	Избор на течен детергент	Избор на омекнувач	
Плавање	Центрифуга+Цедене	Цедене	Температура	Центрифуга	Не Центрифуга	Вода од чемира (Ладно)	Без вода	Одложено време	Врата Заклучување	Дете Заклучување	Вклучување/исклучување/пауза учување	Ниво на валканост	Додавање етикети	Премена програма	
Перење	Во ред (Брз)	Откажи	Против тупање+	Сушење	Екстра суво	Исушено за дилтење	Сува за легвање	Темпирано сушење							

4.3.4 Избор на програма

1. Изберете ја програмата соодветна на видот, количеството и валканоста на алиштата според „Табелата за програми и потрошувачка“.



Програмите се ограничени со најголема брзина на центрифугата, соодветна за дадениот вид текстил.

При избор на програма, секогаш земајте ги во предвид видот ткаенина, бојата, степенот на нечистотија и дозволената температура на водата.

2. Изберете ја саканата програма со регулаторот за **избор на програма**.

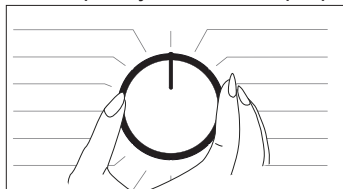

4.3.5 Програми

• Еко 40-60

Програмата еко 40-60 може да ги исчисти нормално извалканите памучни алишта за кои се вели дека може да се перат на 40 °C или 60 °C, заедно во истиот циклус и дека оваа програма се користи за да се процени усогласеноста со законите на ЕУ за еко-дизајн.

Иако перењето трае подолго од другите програми, тоа обезбедува големи заштеди на струја и вода. Вистинската температура на водата може да се разликува од наведената температура на перење. Кога во машината ќе ставите помалку алишта (на пр. половина од капацитетот или помалку), времетраењето на етапите на програмата може автоматски да се скрати. Во овој случај, потрошувачката на енергија и вода ќе се намали.

• Cottons (Памук)

Со оваа програма можете да ја перете вашата памучна облека (чаршави, постелнина, крпи, бањарки, долна облека итн.). Кога ќе се притисне копчето за функцијата брзо перење, времетраењето на програмата станува значително пократко, но се обезбедува ефективен перформанс на перење со интензивни движења на перење. Ако не е избрана функцијата за брзо перење, многу валканите алишта ќе бидат добро испрани и исплакнати.

• Synthetics (Синтетика)

Може да ги перете алиштата (како што се кошули, блузи, мешани синтетички/памучни ткаенини итн.) во оваа програма. Времетраењето на програмата станува значително пократко и се обезбедува перење со висок перформанс. Ако не е избрана функцијата за брзо перење, многу валканите алишта ќе бидат добро испрани и исплакнати.

• Woollens / Hand Wash (Рачно перење)

Користете за перење на волнени/деликатни алишта. Изберете ја соодветната температура што е посочена на етикетата на алиштата. Вашите алишта ќе се исперат со многу нежно дејство за да не се оштетат.

• Hygiene+ (Хигиенско перење+)

Применувањето на чекор за пареа на почетокот на програмата овозможува полесно омекнување на нечистотиите.

Користете ја оваа програма за оние алишта (бебешка облека, чаршафи, постелнина, долна облека и слични памучни артикли) коишто бараат антиалергиско и хигиенско перење на висока температура со интензивен и долг циклус на перење. Високиот степен на хигиена е обезбеден благодарение на примената на пареа пред да започне програмата, долгото време на загревање и дополнителниот чекор на плакнење.

• Програмата е тестирана од „The British Allergy Foundation“ (Allergy UK) со избрана температура од 60°C и утврдена е нејзината ефикасност во отстранувањето на алергени, а не само на бактерии и мувла.



Allergy UK е брендот на Британското здружение за алергии. Печатот за одобрување е создаден за да ги упати луѓето на кои им е потребна препорака за производ дека дадениот производ ги ограничува/намалува/елиминира алергените или значајно ја намалува содржината на алергени во околината каде постојат пациенти со алергија. Целта е да се даде сигурност дека производите се научно тестирани или испитани на начин кој дава мерливи резултати.

• Down Wear (Облека од пердуви)

Користете ја оваа програма за да перете капути, палта, јакни и сл. што содржат пердуви на чијашто етикета е наведено дека може да се перат во машина. Благодарение на специјалните профили на центрифуги, водата загарантирано стигнува до најситните отвори во ткаенината.

• Spin+Drain (Центрифуга+Испуштање вода)

Оваа функција може да ја користите за да ја отстраните водата на облеката или да ја испуштите водата во машината.

• Rinse (Плакнење)

Користете ја оваа програма кога сакате да плакнете или да штиркате одвоено.

• Curtain (Завеси)*****

Можете да ја користите оваа програма за перење на драпери и завеси. Бидејќи нивната мрежеста ткаенина создава многу пена, ставете помало количество средство за перење. Благодарение на специјалниот профил на вртежи на оваа програма, драпериите и завесите помалку се гужваат. Не ставајте завеси над наведениот капацитет за да не ги оштетите.



Во оваа програма се препорачува да се користат посебни детергенти направени за завеси во одделот за детергент во прав.

• Shirts (Кошули)

Оваа програма се користи за да се перат заедно кошули од памук, синтетика и синтетички мешавини. Го намалува туткањето. Кога е одбрана функцијата за брзо перење, се активира алгоритмот за претперење.

• Применете го хемискиот предтретман директно на алиштата или додајте го заедно со детергентот кога машината ќе започне да зема вода во делот за детергент во прав. На тој начин можете да добиете исти резултати како и со нормалното перење во многу пократок временски период. Животниот век на вашите кошули се зголемува.

• **Xpress / Super Xpress (Брзо целосно полнење / Мини 14')**

Користете ја оваа програма за да перете лесно валкани или неисфлекани памучни алишта за кратко време. Кога е избрана функцијата за брзо перење, времетраењето на програмата може да се намали на 14 минути. Кога е избрана функцијата за брзо перење, мора да се перат најмногу 2 kg алишта.

• **Dark Care / Jeans (Темни алишта)**

Користете ја оваа програма за да ја зачувате бојата на темните алишта или тексас материјали. Врши перење со високи перформанси со посебно движење на барабанот дури и ако температурата е ниска. Препорачуваме да користите течен детергент или шампон за волна за темно обоените алишта. Не перете ги деликатните што содржат волна или сл.

• **Mix (Мешани)*******

Користете ја програмата за да ги исперете памучните и синтетичките алишта заедно без да ги сортирате.

• **Delicates / Gentle Care (Деликатни алишта)**

Нежна облека, како што се памучна/синтетичка мешавина на трикотажа или чорапи, можете да ја исперете на оваа програма. Пере со поделикатно дејство на перење. Исперете ја облеката чија боја сакате да ја зачувате или на 20 степени или со избирање опција за ладно перење.

• **Lingerie (Долна облека)*******

Можете да ја употребувате оваа програма за да перете деликатна облека којашто одговара за рачно перење, како и деликатна женска долна облека. Мала количина облека мора да се пере во мрежа за перење. Патентите, копчињата итн. мора да бидат закопчани.

• **Outdoor / Sport (Спортска облека)**

Може да ја користите оваа програма за перење на спортска облека и облека за надворешни активности што се мешавина од памук/синтетика и водоотпорни материјали, како што е гор-текс и сл. Обезбедува нежно перење на алиштата благодарение на посебните ротирачки движења.

• **Stain Expert (Дамки)**

Машината има посебна програма за дамки што овозможува отстранување на различни видови дамки на најефикасен начин. Користете ја оваа програма само за издржливи обоени памучни алишта. Не перете нежни алишта и алишта со непостојани бои на оваа програма. Пред перењето треба да се проверат ознаките на облеката (препорачано за памучни кошули, панталони, шорцеви, маици, облека за бебиња, пижами, престилки, чаршафи, постелнина, навлаки за јоргани, навлаки за перници, пешкири за на плажа, пешкири, чорапи, памучна долна облека коишто се погодни за перење на висока температура и долго време). Може да ја користите автоматската програма за дамки за перење на 24 видови дамки поделени во три различни групи што може да се изберат со копчето за поставување „Брзо перење“. Подолу може да ги најдете групите на валкања што можат да бидат избрани со копчето за поставување „Брзо перење“. Во зависност од избраната група на дамки, се избира посебна програма за перење за која се менуваат времетраењето на задржување на плакнењето, дејството на перење, времетраењето на перењето и плакнењето.

Подолу може да ги најдете групите на валкања што можат да бидат избрани со копчето за поставување „Брзо перење“.

Кога не е избрано „Брзо перење“	Кога копчето „Брзо перење“ ќе се притисне еднаш	Кога копчето „Брзо перење“ ќе се притисне двапати
Пот	Крв	Чај
Нечистотија на јака	Чоколадо	Кафе
Храна	Пудинг	Овошен сок
Мајонез	Трева	Кечап
Прелив за салатата	Кал	Црвено вино
Шминка	Јајце	Скроб
Машинско масло	Путер	Џем
Бebешка храна	Кари	Јаглен

- Изберете ја програмата за дамки.
- Изберете ја дамката што сакате да ја исчистите со лоцирање во групите погоре и избирање на поврзаната група со копчето за брза помошна функција.
- Внимателно прочитајте ја ознаката на облеката и проверете дали се избрани точната температура и брзината на центрифугата.

• **Downloaded Program (Преземена програма)**

Ова е посебна програма којашто овозможува преземање на различни програми што ви се потребни. На почетокот, обично има програма што можете да ја видите со апликацијата HomeWhiz. Сепак, може да ја користите апликацијата HomeWhiz за да изберете програма од претходно одредениот сет програми, а потоа да ја промените и да ја користите.



Ако сакате да ја користите карактеристиката HomeWhiz и функцијата за далечинска контрола, треба да изберете „Преземена програма“. Детални информации може да се најдат во 4.3.15 Карактеристика HomeWhiz и функција Далечинско управување.

• **Soft Toys (Меки играчки)*******

Меките играчки мора да се перат во деликатна програма поради нивните нежни ткаенини и влакната и додатоките што ги содржат. Благодарение на деликатните движења за перење и профилот на центрифуга, програмата за меки играчки ги штити играчките за време на перењето. Се препорачува да се користи течен детергент.



Кревките играчки со тврди површини не смеат да се перат во никакви околности.

Играчките не смеат да се мијат заедно со облеката бидејќи може да им наштетат.

• **Towel (Крпа)*******

Користете ја оваа програма за да перете подебели памучни производи, како крпи. Ставете ги крпите во машината внимавајќи да ги ставите на начин да не дојде во контакт со долниот дел или стаклото.

4.3.6 Избор на температура



Кога се избира нова програма, на индикаторот за температура ќе се покаже препорачаната температура за програмата. Препорачаната вредност за температурата можеби не е максималната температура што може да се избере за тековната програма.

Притиснете на **копчето за приспособување на температурата** за да ја измените температурата. Температурата постепено се намалува.



Не може да се направи измена во програмите каде што не е дозволено прилагодување на температурата.

Температурата може да ја измените и откако ќе започне перењето. Оваа измена може да се направи доколку дозволуваат чекорите на перењето. Не може да се направат измени доколку не дозволуваат чекорите.



Ако преминете до опцијата за перење со ладна вода и повторно го притиснете копчето за прилагодување на температурата, на екранот ќе се појави максималната препорачана температура за избраната програма. Повторно притиснете на копчето за приспособување на температурата за да ја намалите температурата.

4.3.7 Избор на брзина на вртежи



Кога ќе се избере нова програма, на индикаторот за **брзина на центрифугата** ќе се покаже препорачаната брзина на вртежи за избраната програма.



Препорачаната вредност за брзината на центрифуга можеби не е максималната брзина на вртежи што може да се избере за тековната програма.

Притиснете го копчето **Прилагодување на брзината на центрифугата** за да ја смените брзината. Брзината на вртежи постепено ќе се намали.

Потоа, во зависност од моделот на производот, опциите „Без плакнење (Rinse Hold)“ и „Без центрифуга (No Spin)“ се појавуваат на екранот.

Ако немате намера да ги извадите алиштата веднаш откако ќе заврши програмата, можете да ја користите функцијата **Без плакнење** за да не се изгужваат кога нема да има вода во машината.

Оваа функција ги држи алиштата во последната вода за плакнење.

Ако сакате да ги центрифугирате алиштата по функцијата за задржано плакнење:

- Прилагодете ја **Брзината на центрифугата**.

- Притиснете **Start / Pause / Cancel**. Програмата ќе продолжи. Машината ја испушта водата и ги центрифугира алиштата.

Ако сакате да ја испуштите водата на крајот од програмата без центрифугирање, користете ја функцијата **Без центрифуга**.



Не може да се направи измена во програмите каде што не е дозволено прилагодување на брзината на вртежите.

Може да ја измените брзината на вртежите откако ќе започне перењето ако чекорите на перење го дозволуваат тоа. Не може да се направат измени доколку не дозволуваат чекорите.

Rinse hold (Без плакнење)

Ако немате намера да ги извадите алиштата веднаш откако ќе заврши програмата, можете да ја користите функцијата за прекин на плакнењето. Така алиштата ќе останат во водата за плакнење за да не се изгужваат ако бидат ненатопени. По овој процес притиснете го копчето Start/Pause ако сакате да ја испуштите водата без да ги центрифугирате алиштата. Програмата ќе продолжи и ќе се заврши по испуштањето на водата.

Ако сакате да ги центрифугирате алиштата што останале во вода, прилагодете ја брзината на вртежите и притиснете го копчето Start/Pause.

Програмата ќе продолжи. Водата е испуштена, алиштата се центрифугирани и програмата е завршена.

4.3.8 Избор на помошна функција



Изберете ги саканите помошни функции пред да ја започнете програмата. Секогаш кога е избрана програма, иконите од симболот на помошната функција што е избрана заедно со неа, светат.



Кога ќе се притисне копче за помошна функција што не може да се избере со тековната програма, машината за перење ќе направи звук за предупредување.

Исто така, рамките на помошната функција избрана за тековната програма по започнување на перењето, остануваат осветлени.



Некои функции не може да се изберат заедно. Ако втората дополнителна функција не одговара со првоизбраната пред вклучување на машината, првоизбраната функција ќе се откаже, а ќе остане активна второизбраната функција. На пример, ако сакате да изберете Брзо перење откако сте избрале Дополнителна вода, Дополнителна вода ќе се откаже, а Брзо перење ќе остане активно.

Не може да се избере помошна функција што не е компатибилна со програмата. (Погледнете ја „Табелата за програми и потрошувачка“)

Некои програми имаат помошни функции што мора да работат истовремено. Тие функции не може да се исклучат. Рамката на помошната функција нема да се осветли, туку само внатрешниот дел.

4.3.8.1 Помошни функции

• Fast+ (Пократко перење)

Откако ќе изберете програма, може да го притиснете копчето за поставување на Брзо перење за да го скратите времетраењето на програмата. Кај некои програми, времетраењето се крати за повеќе од 50%. И покрај ова, перформансите за перење се добри благодарение на променетиот алгоритам.

Иако варира во секоја програма, кога еднаш ќе го притиснете копчето Брзо перење, времетраењето на програмата се намалува на одредено ниво, а кога ќе го притиснете истото копче по втор пат, тоа се спушта на минималното ниво.

За подобри перформанси на перење, не користете го копчето за поставување Брзо перење кога перете многу извалкани алишта.

Скратете го времетраењето на програмата со копчето Брзо перење за умерено и малку извалкани алишта.

• Night Mode (Нокна програма)

Се користи за перење памучни алишта со помала потрошувачка на струја и без бука. Центрифугата е откажана заради потивко перење и циклусот завршува со фазата за одложено плакнење. Откако ќе заврши програмата, активирајте го циклусот за центрифугирање за да се центрифугира облеката.

• Autodose (Автоматско дозирање)

Со копчето за оваа помошна функција може да ги смените Вашите преференци за детергенти и дозирање. За подетални информации погледнете во 4.2.6.2 „Избор и откажување на доза или употреба на детергент во прав“

• Remote Control (Далечински управувач)

Можете да го користите копчето за помошна функција за да го поврзете производот со паметен уред. За детални информации можете да погледнете во делот 4.3.15 за карактеристиката HomeWhiz и функцијата далечинска контрола.

• Customized Programme (Приспособена програма)

Помошната функција може да ја користите само за програми за памук и синтетика заедно со апликацијата HomeWhiz. Кога е активирана оваа помошна функција, може да додадете до 4 помошни чекори за плакнење во програмата. Можете да избирате и користите некои од помошните функции дури и ако вашиот производ гинема. Можете да го зголемите и намалите времето на програмите за памук и синтетика во безбеден опсег.



Кога е избрана помошната функција Приспособена програма, перформансите на перење и потрошувачката на енергија ќе бидат различни од декларираната вредност.

4.3.8.2 Функции/Програми избрани со притискање на копчињата за функции 3 секунди

• Drum Clean (Чистење на барабанот) 3"

За да ја изберете програмата, притиснете и задржете го копчето 1 за помошна функција 3 секунди. Користете ја оваа програма редовно (на секои 1 - 2 месеци) за да го исчистите барабанот и да ја обезбедите неопходната хигиена. Пареа се нанесува пред програмата за да се омекнат остатоците во барабанот. Пуштете ја програмата кога машината е целосно празна. За да постигнете подобри резултати, ставете прашок за отстранување бигор за машини за перење во одделот за детергент „2“. Кога ќе заврши програмата, оставете ја вратичката отворена за да се исуши внатрешноста на машината.



Ова не е програма за перење. Ова е програма за одржување.

Не вклучувајте ја програмата кога има нешто во машината. Ако сторите така, машината открива дека има нешто внатре и ја откажува програмата.

• Anti-Crease+ (Без гужвање) 3"

Оваа функција се избира кога ќе се притисне копчето за избор на центрифуга и се држи 3 секунди и се вклучува светлото за следење на програмата за соодветниот чекор. Кога ќе се избере функцијата, барабанот ротира и до 8 часа за да се спречи гужвање на алиштата на крајот на програмата. Можете да ја откажете програмата и да ги извадите алиштата во секој момент за време на 8-часовниот период. Притиснете го копчето за избор на функција или тоа за исклучување/вклучување на машината со цел да ја откажете функцијата. Сијаличката за следниот чекор од програмата ќе свети сè додека не ја откажете функцијата или додека не заврши чекорот. Ако не се откаже функцијата, таа ќе биде активна и во подоцнежните циклуси на перење.

• Softener Selection (Избор на омекнувач) 3"

За да ја изберете функцијата, притиснете и задржете го копчето 2 за помошна функција (Автоматско дозирање) 3 секунди. Ако ја изберете оваа функција додека симболот за омекнувач е активен на екранот, оној на омекнувачот ќе се исклучи. Ако ја изберете оваа функција додека симболот за омекнувач не е активен на екранот, оној на омекнувачот ќе се вклучи.

• Child lock (Заштита за деца)

Користете ја функцијата Заштита за деца за да ги спречите децата да си играат со машината. Така ќе избегнете какви било промени во програмата што е вклучена.



Може да ја вклучите и исклучите машината со копчето On / Off кога Заштитата за деца е активна. Кога повторно ќе ја вклучите машината, програмата ќе продолжи од кајшто запрела.

Кога е вклучена Заштитата за деца, ако се притиснат копчињата ќе има звучно предупредување. Звучното предупредување ќе се откаже ако копчињата се притиснат пет пати последователно.

За да го активирате заклучувањето за деца:

Притиснете и задржете го копчето 3 за помошна функција 3 секунди. Откако ќе заврши одбројувањето „3-2-1“ на екранот, се покажува иконата Заштита за деца. Кога ќе се прикаже ова предупредување, ослободете го копчето **Помошна функција 3**.

За да го деактивирате заклучувањето за деца:

Притиснете и задржете го копчето 3 за помошна функција 3 секунди. Откако ќе заврши одбројувањето „3-2-1“ на екранот, иконата Заштита за деца исчезнува.

• Bluetooth 3” 3”

Можете да ја користите функција за Bluetooth врска за да ја поврзете машината со вашиот pameten телефон. На тој начин можете да го користите вашиот pameten уред за да добиете информации околу машината и да ја контролирате.

За да го активирате поврзувањето со Bluetooth:

Притиснете и задржете го копчето за далечинска контрола 3 секунди.

Одбројувањето „3-2-1“ ќе се прикаже, а потоа на екранот ќе се појави икона за Bluetooth. Пуштете го копчето за функцијата Далечинска контрола. Иконата за Bluetooth ќе трепка додека производот се спарува со pameten уред. Ако поврзувањето е успешно, иконата ќе продолжи да свети.

За да го деактивирате поврзувањето со Bluetooth:

Притиснете и задржете го копчето за далечинска контрола 3 секунди.

Одбројувањето „3-2-1“ ќе се прикаже, а потоа на екранот ќе исчезне иконата за Bluetooth.



Првото поставување на апликацијата HomeWhiz мора да биде завршено за да се активира Bluetooth поврзувањето. По поставувањето, притискањето на копчето за функцијата на далечинско управување додека копчето е во позиција за Преземи програма/Далечинско управување, автоматски ќе го активира Bluetooth поврзувањето.

4.3.9 Време на завршување

Екран за време

Останатото време за завршување на програмата додека се извршува се прикажува како „01:30“ во формат на часови и минути.



Времето на програмата може да се разликува од вредностите во „Табелата за програми и потрошувачка“ во зависност од притисокот на водата, тврдоста на водата и температурата, температурата во просторијата и количината и видот на алиштата, избраните дополнителни функции и промените во напонот на струјата.

Со функцијата **Време на завршување**, вклучувањето на програмата може да се одложи до 24 часа. По притискање на копчето **Време на завршување**, се прикажува проценетото време на завршување на програмата. Ако е поставено **Времето на завршување**, индикаторот за **Времето на завршување** се осветлува.



За да се вклучи функцијата за време на завршување и програмата да заврши по дефинираното време, треба да притиснете на копчето **Start / Pause** по прилагодување на времето.



Ако сакате да ја откажете функцијата Време на завршување, свртете го копчето во позиција за **вклучување и исклучување** .



Кога ја активирате функцијата Време на завршување, не додавајте течен детергент во одделот за детергент во прав бр. 2. Постои ризик од создавање дамки на облеката.

- 1 Отворете ја вратата за полнење, ставете ги алиштата и ставете детергент итн.
- 2 Изберете програма за перење, температура, брзина на центрифуга и доколку е потребно, дополнителни функции.
- 3 Поставете го времето на завршување по Ваш избор со притискање на копчето **Време на завршување** . Индикаторот за **Време на завршување** свети.
- 4 Притиснете го копчето **Start / Pause** . Започнува одбројувањето. Знакот „:“ во средината на времето на завршување започнува да трепка на екранот.



Дополнителни алишта може да се додадат во машината за време на одбројувањето на Времето на завршување. На крајот на одбројувањето, симболот за време на завршување исчезнува, започнува циклусот на перење, а времето за избраната програма се појавува на екранот.

Кога ќе заврши изборот на време на завршување, времето што се појавува на екранот се состои од времето на завршување плус времетраењето на избраната програма.

4.3.10 Започнување на програмата

- 1 Притиснете го копчето **Start / Pause** за да ја започнете програмата.
- 2 Светлото на копчето **Start / Pause** што претходно беше исклучено, почнува постојано да свети сега, покажувајќи дека програмата започна.



- 3 Вратата е заклучена. Симболот за заклучување на вратата се појавува на екранот откако ќе се заклучи вратата.



- 4 Светлата на индикаторот за следење на програмата на екранот ќе го покажат тековниот чекор на програмата.

4.3.11 Заклучување на вратичката

Има вграден систем за заклучување на вратичката за да не се отвори во случај на несоодветно ниво на вода.

Симболот за заклучување на вратата се појавува на екранот кога ќе се заклучи вратата.



Ако се избере функцијата за далечинско управување, вратата ќе се заклучи. За да се отвори вратата, мора да се деактивира функцијата Далечинско започнување со притискање на копчето Далечинско започнување или со менување на позицијата на програмата.

Отворање на вратичката ако снема струја:



Во случај да снема струја, можете да ја користите рачката за итни случаи на вратичката под капакот на филтерот на пумпата за рачно да ја отворите вратичката.



ПРЕДУПРЕДУВАЊЕ: Пред да ја отворите вратичката, проверете дали нема вода во машината за да избегнете поплавување. Водата може да е врела и да предизвика изгореници.

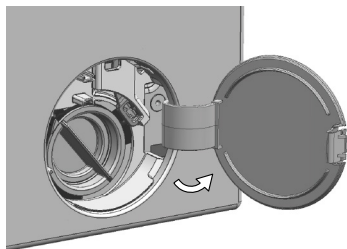

- Исклучете го уредот со копче и од струја.
- Отворете го капакот за филтерот на пумпата.

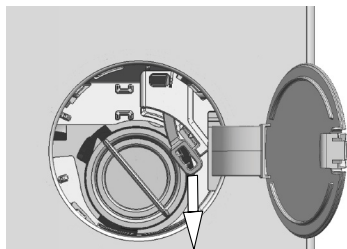

- Отстранете ја рачката за итни случаи на вратичката позади капакот на филтерот со алат.
- Повлечете ја рачката за итни ситуации за вратичката и отворете ја вратичката.
- Ако вратичката не се отвора, обидете се повторно со повлекување на рачката.
- Откако ќе ја отворите вратата, вратете ја рачката за итни ситуации во првобитната позиција.

4.3.12 Правење промени откако започнала програмата

Додавање алишта откако ќе се вклучи програмата  :

Ако нивото на вода во машината е соодветно кога ќе го притиснете копчето **Start/Pause** , заклучувањето на вратата ќе се деактивира и вратата ќе се отвори за да можете да додадете алишта. Иконата за заклучување на вратата на екранот се исклучува кога се деактивира заклучувањето на вратата. Откако ќе додадете алишта, затворете ја вратата и притиснете го копчето **Start/Pause** уште еднаш за да продолжите со циклусот на перење.



Ако нивото на вода во машината не е соодветно кога ќе го притиснете копчето **Start/Pause** , заклучувањето на вратата не може да се деактивира и иконата за заклучување на вратата продолжува да свети.

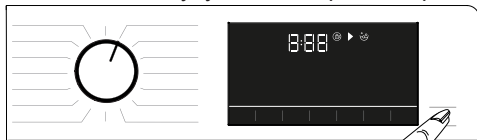

Ако температурата на водата во машината е над 50°C, не може да го деактивирате заклучувањето на вратата од безбедносни причини, дури и ако нивото на водата е соодветно.

Префрлување на машината во режим на паузирање:

Притиснете го копчето **Start/Pause** за да ја префрлите машината во режим на пауза. Символот за пауза ќе трепка на екранот.



Менување на изборот на програма по започнувањето на програмата:

Дозволена е промена на програма кога тековната програма се извршува, освен ако не е овозможена Заштита за деца. Ова дејство ќе ја откаже тековната програма.



Избраната програма започнува одново.

Промена на помошната функција, брзината и температурата.

Во зависност од тоа до кој чекор дошла програмата, може да ги понишувате или избирате помошните функции. Видете го делот „Избор на дополнителна функција“. Можете да ги промените вредностите на брзината и температурата. Видете ги деловите „Избор на брзина“ и „Избор на температура“.



Вратата нема да се отвори ако температурата на водата во машината е висока или нивото на водата е над основната линија на вратата.

4.3.13 Поништување на програмата

Програмата се откажува кога копчето за избор на програма ќе се сврти на друга програма или машината ќе се исклучи и повторно ќе се вклучи со копчето за избор на програма.



Ако го свртите копчето за избор на програма кога е овозможена заштитата за деца, програмата нема да се откаже. Треба да ја откажете прво заштитата за деца.

Ако сакате да ја отворите вратата откако сте ја откажале програмата, но не е возможно да ја отворите вратата бидејќи нивото на водата во машината е над отворот на вратата, тогаш свртете го копчето за избор на програма на програмата Pump+Spin (Испуштање вода+Центрифуга) за да ја испуштите водата од машината.

4.3.14 Завршување на програмата

Симболот за крај се појавува на екранот кога програмата е завршена.

Ако не притиснете ниту едно копче во рок од 10 минути, машината ќе се префрли во ИСКЛУЧЕН режим. Екранот и сите индикатори се исклучени.

Завршените чекори на програмата ќе се прикажат ако притиснете на копчето On/Off.

4.3.15 Карактеристика HomeWhiz и функција Далечинско управување

HomeWhiz Ви овозможува да го користите Вашиот паметен уред за да ја проверите машината за перење и да добиете информации за нејзиниот статус.

Со апликацијата HomeWhiz може да го користите Вашиот паметен уред за да извршувате разни процедури што може да се извршат и на машината. Плус, одредени функции можете да ги користите само со апликацијата HomeWhiz. За да ја користите карактеристиката Bluetooth на машината, мора да ја преземете апликацијата HomeWhiz од продавницата за апликации на Вашиот паметен уред. Проверете дали Вашиот паметен уред е поврзан со интернет за да ја инсталирате апликацијата.

Ако ја користите апликацијата за првпат, следете ги упатствата на екранот за да го завршите регистрирањето на корисничка сметка. Откако процедурата на регистрација е готова, можете да ги користите сите производи со функцијата HomeWhiz што се наоѓаат во Вашиот дом.

Може да допрете на „Add/Remove Appliance“ (Додај/Отстрани уред) на апликацијата HomeWhiz за да ги видите сите производи спарени со Вашата сметка. Може да изведувате процедури на спарување корисници на овие производи на оваа страница.



За да ја користите функцијата HomeWhiz, апликацијата мора да биде инсталирана на Вашиот паметен уред и машината за перење мора да биде поврзана со Вашиот паметен уред преку Bluetooth. Ако машината за перење не е поврзана со Вашиот паметен уред, таа работи како апарат што нема функција HomeWhiz.

Производот ќе работи како што ќе се поврзе со Вашиот паметен уред преку Bluetooth. Контролите направени преку апликацијата ќе бидат овозможени преку ова спарување; затоа јачината на сигналот на Bluetooth помеѓу апаратот и паметниот уред мора да биде соодветна.

Одете на www.homewhiz.com за да ги видите верзиите на Android и iOS поддржани од апликацијата HomeWhiz.



ПРЕДУПРЕДУВАЊЕ: Сите безбедносни мерки опишани во „УПАТСТВА ЗА ОПШТА БЕЗБЕДНОСТ“ од прирачникот за корисници се однесуваат и на далечинското управување преку апликацијата HomeWhiz.

4.3.15.1 Инсталирање на HomeWhiz

За да може апликацијата да работи, мора да се воспостави поврзување помеѓу Вашиот апарат и апликацијата HomeWhiz. За да се воспостави ова поврзување, мора да ги следите чекорите подолу за процедурата на инсталирање и на апаратот и на апликацијата HomeWhiz.

- Ако додавате уред за првпат, допрете на копчето „Add/Remove Appliance“ (Додај/Отстрани уред) во апликацијата HomeWhiz. По овој чекор, допрете на „Tap here to setup new appliance“ (Допрете овде за поставување на нов уред). Следете ги чекорите подолу, како и чекорите во апликацијата HomeWhiz за да го завршите инсталирањето.

- За да започнете со инсталирање, проверете дали машината е исклучена. Притиснете ги и држете ги копчињата за температура и далечинска контрола истовремено во траење од 3 секунди за ја префрлите машината во режим за поставување HomeWhiz.



- Кога уредот е во режим на инсталирање на HomeWhiz, ќе видите анимација на екранот, а иконата за Bluetooth ќе трепка додека машината се спари со паметен уред. Само копчето за програми ќе биде активно во овој режим. Другите копчиња ќе бидат неактивни.

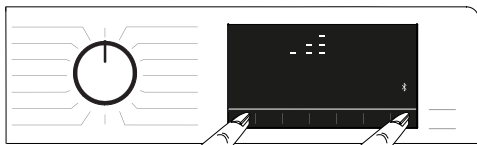

- Во апликацијата што ја гледате на екранот, изберете ја машината за перење и притиснете на копчето за следен чекор.
- Продолжете да ги читате упатствата на екранот додека HomeWhiz не Ве праша за производитот што сакате да го поврзете со Вашиот паметен телефон.
- Вратете се во апликацијата HomeWhiz и почекајте додека не заврши инсталирањето. Кога ќе заврши инсталирањето, именувајте ја машината за перење. Сега може да допрете и да го видите производитот што го додадовте во апликацијата HomeWhiz.



Ако не можете успешно да ја изведете инсталацијата во рок од 5 минути, машината за перење автоматски ќе се исклучи. Во таков случај, ќе треба повторно да ја започнете постапката. Ако проблемот и понатаму опстојува, контактирајте со овластен сервисер.

Можете да ја користите машината за перење со повеќе од само еден паметен уред. За да го сторите тоа, преземете ја апликацијата HomeWhiz и на другите паметни уреди. Кога ќе ја вклучите апликацијата, треба да се најавите во сметката што претходно сте ја создале и спариле со Вашата машина. Во спротивно, прочитајте го делот за поврзување со машина за перење којашто е поврзана со нечија друга сметка.



ПРЕДУПРЕДУВАЊЕ: Потребно е интернет поврзување на Вашиот паметен уред за да продолжите со инсталирањето на HomeWhiz. Во спротивно, апликацијата HomeWhiz нема да Ви дозволи успешно да го завршите инсталирањето. Контактирајте со давателот на интернет услуги ако имате проблеми со интернет поврзувањето.



Апликацијата HomeWhiz може да бара да го напишете бројот на производитот прикажан на етикетата на производот. Етикетата на производот можете да ја најдете во внатрешноста на вратата на апаратот. Бројот на производот е прикажан на етикетата.



4.3.15.2 Поврзување со машина за перење којашто е поврзана со нечија друга сметка

Ако машината за перење што сакате да ја употребите била претходно внесена во системот преку нечија друга сметка, мора повторно да го поврзете апаратот со апликацијата HomeWhiz.

- Преземете ја апликацијата HomeWhiz на новиот pameten уред што сакате да го користите.
- Направете нова сметка и најавете се во неа преку апликацијата HomeWhiz.
- Следете ги чекорите опишани во Инсталирање на HomeWhiz (4.3.15.1 Инсталирање на HomeWhiz) и продолжете со процедурата за поставување.



Бидејќи карактеристиката HomeWhiz и функцијата Далечинско управување на вашиот апарат се управува преку спарување користејќи Bluetooth технологија, само една апликација HomeWhiz може да управува со нив истовремено.

4.3.15.3 Функција за далечинско управување и нејзина употреба

Откако ќе заврши инсталирањето на HomeWhiz, Bluetooth автоматски ќе се вклучи. За да го активирате или деактивирате Bluetooth поврзувањето, погледнете го делот 4.3.8.2 Bluetooth 3”.

Ако ја исклучите и вклучите машината додека е активен Bluetooth, таа автоматски повторно ќе се поврзе. Во случаи како што е спарен уред што излегува од опсег, Bluetooth автоматски ќе се исклучи. Од таа причина, треба повторно да го вклучите Bluetooth ако сакате повторно да ја користите функцијата за далечинско управување.

Проверете го симболот за Bluetooth на екранот за да го следите статусот на поврзување. Ако симболот постојано е вклучен, имате Bluetooth поврзување. Ако симболот трепка, производот се обидува да се поврзе. Ако симболот е исклучен, не сте поврзани.



ПРЕДУПРЕДУВАЊЕ: Кога е вклучено Bluetooth поврзувањето на производот, функцијата за далечинско управување ќе може да се избере.

Ако не можете да ја изберете функцијата за далечинска контрола, проверете го статусот на врската. Ако не може да се воспостави поврзување, повторете ги првичните чекори на инсталацијата на уредот.

ПРЕДУПРЕДУВАЊЕ: Од безбедносни причини, вратичката на производот останува заклучена додека е вклучена функцијата за далечинско управување независно од режимот на работа. Ако сакате да ја отворите вратата на производот, ќе треба да го свртите копчето за избор на програма и да притиснете на копчето за далечинско управување за да ја деактивирате функцијата за далечинско управување.

Кога сакате далечински да управувате со Вашата машина за перење, ќе треба да ја активирате функцијата за тоа со притискање на копчето за далечинско управување додека копчето за избор на програма е во позицијата за преземање програма/далечинско управување на контролниот панел на машината за перење. Кога ќе добиете пристап до производот, ќе видите екран сличен на тој долу.



Кога е вклучено далечинското управување, може само да управувате, исклучувате и следите статус преку машината за перење. Преку апликацијата можете да управувате со сите функции освен со заштитата за деца.

Може да следите дали функцијата Далечинско управување е вклучена или исклучена преку индикаторот за функција на копчето.

Ако е исклучена функцијата за далечинска контрола, сите операции се контролираат преку машината за перење и дозволено е само да го гледате статусот преку апликацијата.

Во случај да не може да се вклучи функцијата Далечинско започнување, апаратот ќе направи звук за предупредување кога ќе го притиснете копчето. Ова може да се случи во случаи како кога апаратот е вклучен и нема спарен паметен уред преку Bluetooth. Такви ситуации се кога поставките за Bluetooth се исклучени или кога е отворена вратата на машината.

Откако ќе ја вклучите оваа функција на машината за перење, ќе остане вклучена освен во одредени случаи и ќе може далечински да управувате со машината за перење преку Bluetooth.

Во одредени случаи, се деактивира од безбедносни причини:

- Кога машината за перење има прекин во напојувањето.
- Кога копчето за програми е свртено и избрана е различна програма или уредот е исклучен.

4.3.15.4 Решавање проблеми

Направете го следното ако имате проблем со управувањето или поврзувањето.

Набљудувајте дали се повторува истиот проблем откако ќе направите исто.

Направете го следното ако не се реши проблемот.

- Проверете дали вашиот паметен уред е поврзан со домашната интернет-мрежа.
- Рестартирајте ја апликацијата.
- Исклучете го Bluetooth и повторно вклучете го преку контролниот панел.
- Ако не можете да воспоставите врска со помош на чекорите горе, повторете ги првичните чекори за поставување на машината за перење.

Ако проблемот и понатаму опстојува, обратете се до овластен сервисер.

4.4 Одржување и чистење

Работниот век на производот е продолжен и проблемите што често се појавуваат ќе се намалат ако производот се чисти во редовни интервали.

4.4.1 Чистење на фиоката за детергент

Кога да се чисти

- Ако видите стврднат, леплив детергент или омекнувач кога ќе го отворите капакот на садот за дозирање,
- Ако не сте задоволни со резултатите од перењето (детергентот или омекнувачот може да не се внесуваат во одделот за перење бидејќи е стврднат),
- Ако течностите во преградата не се намалуваат подолго време, иако не додавате детергент или омекнувач и се избира дозата,
- Ако сакате да ги смените средствата за перење што сте ги додале во преградата (на пример, ако не сте задоволни со детергентот и не сакате да го користите) или ако сте направиле грешка при додавањето на средствата (на пример, ако сте додале детергент во преградата за омекнувач или омекнувач во преградата за детергент),
- Ако сакате да додадете детергент или омекнувач од различна марка од онаа што вообичаено ја користите,
- Ако додавате средство за перење за различна намена (на пример, ако додавате детергент за обоени алишта кога во преградата има детергент за бели алишта),
- Ако додавате средство за перење со различна концентрација (За да не го трошите стариот детергент, можете да го додадете во преградата за детергент во прав при следното перење и да изберете „активиран е детергент во прав“ на екранот.)
- Ако новиот омекнувач што треба да се додаде ги има истите карактеристики, но има различен мирис (имајте на ум дека ако го додадете новиот омекнувач без да ги исчистите остатоките од претходниот, оваа смеса ќе даде поинаков мирис)
- Ако нема да го користите производот подолго време (на пример, кога одите на викендица и кога се враќате - 3 месеци или повеќе) (средството за перење може сè повеќе да се згусне и да се стврдне на крајот, а со тоа и системот може да не дозира дури и ако покаже дека преградите се полни.)

Чистење:

Пред чистењето, притиснете го копчето за вклучување/исклучување за да го исклучите производот со копчето и од штекер.



Се препорачува да носите ракавица за да избегнете контакт со детергентот што ќе го извадите од преградата за детергент и други средства за перење.

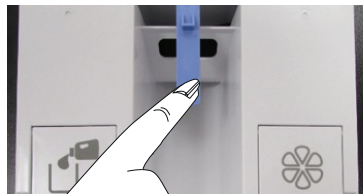

- Притиснете го синиот дел во средината на преградата за детергент и потоа повлечете ја преградата кон себе за да ја извадите.

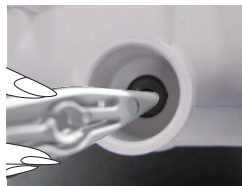
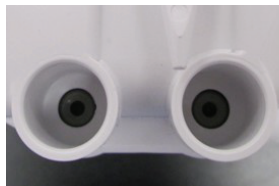
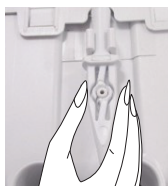

- Извадете ја рачката за испуштање што се наоѓа на задниот дел од преградата.
- Празниот простор зад преградата за детергент што ќе се испразни е поставен над сад.
- Поттурнете ја рачката за испуштање во отворот на задниот дел од преградата за детергент.
- Детергентот ќе започне да тече кон садот.
- Повторете ја истата постапка за омекнувачот.

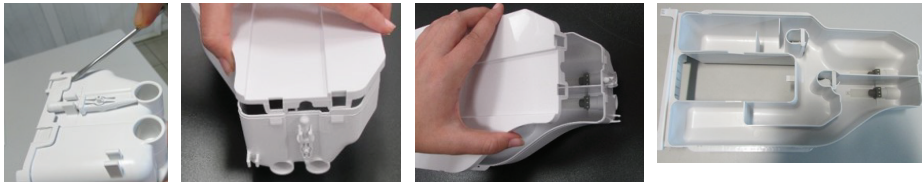

- Користете рамен шрафцигер за да ги отстраните јазичињата што го држат горниот капак на преградата за детергент (вкупно има 6 јазичиња: две на десната страна на преградата, две на левата и две на задната страна) и измијте ја внатрешноста на преградата.
- Откако ќе ја измиете, вратете го капакот на неговото место. Проверете дали се зацврстени сите јазичиња. Ако јазичињата не се зацврстени правилно, може да истечат течности или преградата за детергент може да се заглави или тешко да се движи по лизгачот на преградата. Од оваа причина, проверете дали јазичињата се поставени на место.
- Поставете ја рачката за празнење на нејзиниот отвор на задниот дел од преградата.
- Наместете ја преградата на место и турнете ја да се затвори, со обрнување внимание на нејзиниот отвор и лизгачите. Откако ќе додадете детергент и омекнувач, ќе биде подготвена за употреба во програми со функција за дозирање.

4.4.2 Чистење на вратата и на барабанот

За производи со програма за чистење на барабанот, погледнете Работа со производот - Програми.



Повторувајте го процесот за чистење на барабанот секои 2 месеци.

Користете средство против бигор што е соодветно за машини за перење.



По секое перење проверете дали страни тела се останати во барабанот.

Ослободете ги отворите ако оние на внатрешната страна на барабанот коишто се прикажани на сликата се блокирани.

Страни тела од мета ќе предизвикаат дамки од рѓа на барабанот. Исклучете ги дамките на површината на барабанот користејќи средства за чистење не'рѓосувачки челик.

Никогаш не користете челична или метална волна. Така ќе ги оштетите обоените, хромираните и пластичните површини.

4.4.3 Чистење на куќиштето и на контролната табла

Избришете ја хашијата на машината со вода и сапун или меки детергенти во форма на гел коишто не предизвикуваат корозија ако е неопходно и потоа исушете со мека крпа.

Користете само мека и сува крпа за да го исчистите контролниот панел.

4.4.4 Чистење на филтрите за довод на вода

Има филтер на крајот на секој вентил за довод на вода од задната страна на машината, како и на крајот на секое црево за довод на вода каде што се закачени за славината. Овие филтри спречуваат страни тела и нечистотија од водата да навлезат во машината. Филтрите треба да се чистат бидејќи се валкаат.

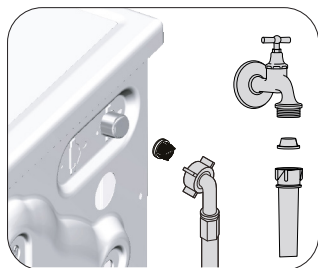

1. Затворете ги славините.
2. Извадете ги навртките на цревата за довод на вода за да пристапите до филтрите на вентилите за довод на вода. Исклучете ги со соодветна четка. Ако филтрите се многу нечисти, извадете ги со клешта и исклучете ги на овој начин.
3. Извадете ги филтрите на рамните краеве на цревата за довод на вода заедно со дихтунзите и исклучете ги темелно под млаз вода.
4. Заменете ги дихтунзите и филтрите внимателно и стегнете ги со нивните навртки со рака.

4.4.5 Испуштање на преостаната вода и чистење на филтерот на пумпата

Системот со филтер на машината спречува цврсти предмети како копчиња, монети или влакна од ткаенини да се запуши пумпата при испуштање на водата. Така, водата се испушта без проблем, а рокот на траење на пумпата се продолжува. Ако машината не успее да ја испушти водата, филтерот на пумпата е запушен. Филтерот мора да се чисти секогаш кога е запушен или на секои 3 месеци. Водата прво мора да се испушти за да се исчисти филтерот на пумпата. Понатаму, пред транспорт на машината (на пр. кога ја преместувате во друга куќа) и во случај на замрзнување на водата, истата мора да се испушти целосно.



ВНИМАНИЕ: Надворешни предмети што се останати во филтерот на пумпата можат да ја оштетат машината или да предизвикаат проблем со бучава.

ВНИМАНИЕ: Ако производот не се користи, затворете ја славината, извадете ги цревата и испуштете ја водата од внатрешноста на машината за да не дојде до замрзнување.

ВНИМАНИЕ: По секоја употреба, затворете ја славината за вода на која е поврзано доводното црево.

За да го исчистите нечистиот филтер и да ја испуштите водата:

1 Исклучете ја машината од струја.



ВНИМАНИЕ: Температурата на водата во машината може да се зголеми до 90° С. За да избегнете ризик од изгореници, исчистете го филтер откако ќе се излади водата во машината.

2. Отворете го капакот на филтерот.

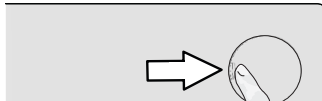

3 Следете ги постапките подолу за да ја испуштите водата.

Ако производот не во итна ситуација кога треба да се употреби црево за итно испуштање на водата, за да ја исцедите водата:



- a. За да ја соберете водата што истекува од филтерот, ставете поголем сад пред филтерот.
- b. Свртете го и олабавете го филтерот на пумпата додека не започне да тече вода (налево). Насочете ја водата што тече кон садот што го ставивте пред филтерот. Може да искористите парче ткаенина за да ја апсорбирате истурената вода.
- c. Кога веќе нема вода во машината, извадете го филтерот целосно завртувајќи го.

4 Исчистете ги остатоците во филтерот како и конците, ако има, околу областа на пумпата.

5. Заменете го филтерот.

6. Ако капакот на филтерот се состои од два дела, затворете го со притискање на јазичето. Ако се состои од еден дел, поставете ги прво јазичињата во долниот дел на своите места и потоа притиснете го горниот дел да се затвори.

5 Решавање проблеми

Проблем	Причина	Решение
Програмите не се вклучуваат кога ќе се затвори вратата.	Вклучување / Паузирање / Копчето за откажување не е притиснато.	• Притиснете го копчето за вклучување / паузирање / откажување / паузирање.
	Затворањето на вратата од барабанот може да оди потешко доколку е преполно.	• Намалете ја количината на облека и осигурете се дека вратата е правилно затворена.
Програмата не може да започне да работи или да се избере.	Производот се префрлил во режим за самозаштита заради проблем со инфраструктурата (како еднонасочна струја, притисок на водата, итн.).	• За откажување на програма, свртете го регулаторот за избор на програмата за да изберете друга програма. Претходната програма ќе биде откажана (погледнете во „Откажување програма“)
Вода во производот	Останала малку вода во машината заради процесот за контрола на квалитетот во производството.	• Ова не е грешка; водата не е штетна за производот.
Производот не зема вода.	Славината е затворена.	• Отворете ги славините.
	Доводното црево е превиткано.	• Исправете го црево.
	Затнат е доводниот филтер.	• Исчистете го филтерот.
	Вратата за полнење не е затворена.	• Затворете ја вратата.
Машината не ја испушта водата.	Одводното црево е затнато или превиткано.	• Исчистете го или исправете го црево.
	Затнат е филтерот на пумпата.	• Исчистете го филтерот на пумпата.
Машината вибрира или работи бучно.	Производот не е стабилен.	• Стабилизирајте го со приспособување на ногарките.
	Тврда супстанца навлегла во филтерот на пумпата.	• Исчистете го филтерот на пумпата.
	Шрафовите за безбеден транспорт не се извадени.	• Извадете ги безбедносните шrafoви за транспорт.
	Количината алишта во производот е премала.	• Додајте повеќе алишта во производот.
	Има премногу алишта во производот.	• Извадете дел од алиштата од производот или распределете ги алиштата со рака за да го распоредите еднакво.
	Производот е навален врз цврст предмет.	• Погрижете се производот да не се потпира на ништо.
Протекува вода од дното на производот.	Одводното црево е затнато или превиткано.	• Исчистете го или исправете го црево.
	Затнат е филтерот на пумпата.	• Исчистете го филтерот на пумпата.
Производот престана да работи кратко време по започнување на програмата.	Машината привремено застана заради низок напон.	• Производот ќе продолжи да работи кога напонот ќе се врати на нормално ниво.
Производот веднаш ја испушта водата што ја прима.	Одводното црево не е поставено на соодветна висина.	• Поврзете го одводното црево како што е опишано во прирачникот за работа.
Во производот не се гледа водата додека пере.	Водата се наоѓа во делот од производот што не можете да го забележите.	• Ова не е дефект.

Проблем	Причина	Решение
Вратата за полнење не може да се отвори.	Активирана е бравата на вратата поради нивото на вода во производот.	<ul style="list-style-type: none"> Испуштете ја водата пуштајќи ја програмата Пумпа или Центрифуга.
	Производот ја загрева водата или е во фаза на центрифуга.	<ul style="list-style-type: none"> Почекајте да заврши програмата.
	Вратата од барабанот може да се заглави поради притисокот врз неа.	<ul style="list-style-type: none"> Фатете ја рачката, и туркајте и влечете ја вратата за да ја ослободите и отворите.
	Ако нема струја, вратичката на производот нема да се отвори.	<ul style="list-style-type: none"> За да ја отворите вратичката, отворете го капачето за филтерот на пумпата и повлечете ја рачката за итни ситуации позиционирана на задната страна од капачето. Погледнете го делот „Заклучување на вратата за полнење“
Перењето трае подолго од наведеното во упатството за употреба.(*)	Притисокот на водата е низок.	<ul style="list-style-type: none"> Производот чека додека не се наполни со соодветна количина на вода за да спречи слаби резултати при перењето, поради намалената количина на вода. Поради тоа, времето на перење се продолжува.
	Напонот е низок.	<ul style="list-style-type: none"> Времето на перење е продолжено за да се избегнат лоши резултати при перењето кога напонот е низок.
	Влезната температура на водата е ниска.	<ul style="list-style-type: none"> Потребното време за загревање на водата трае подолго во ладните сезони. Исто така, времето на перење може да се продолжи за да се избегнат лоши резултати при перењето.
	Бројот на плакнења и/или количината на вода за плакнење е зголемен.	<ul style="list-style-type: none"> Производот ја зголемува количината на вода за плакнење кога е потребно добро плакнење и додава дополнително плакнење ако е неопходно.
	Се појавила прекумерна пена и системот за апсорпција на пената се активирал заради премногу детергент.	<ul style="list-style-type: none"> Ставајте ја препорачаната количина на детергент.
Програмата не одбројува. (само кај моделите со екран) (*)	Тајмерот може да запре кога машината прима вода.	<ul style="list-style-type: none"> Индикаторот за тајмерот нема да одбројува додека производот не прими соодветна количина вода. Производот ќе чека сè додека не прими доволно вода за да се избегнат незадоволителни резултати од перењето заради недостаток на вода. Потоа, индикаторот на тајмерот ќе продолжи да одбројува.
	Тајмерот може да запре при загревање.	<ul style="list-style-type: none"> Индикаторот на тајмерот нема да одбројува додека производот не ја достигне избраната температура.
	Тајмерот може да запре при центрифугирање.	<ul style="list-style-type: none"> Системот за автоматско откривање на нерамномерно распоредени алишта ќе се активира заради нерамномерна распореденост на алиштата во производот.
Програмата не одбројува. (*)	Полнењето во производот не е избалансирано.	<ul style="list-style-type: none"> Системот за автоматско откривање на нерамномерно распоредени алишта ќе се активира заради нерамномерна распореденост на алиштата во производот.

Проблем	Причина	Решение
Производот не се префрла на фаза на центрифугирање. (*)	Полнењето во производот не е избалансирано.	<ul style="list-style-type: none"> Системот за автоматско откривање на нерамномерно распоредени алишта ќе се активира заради нерамномерна распореденост на алиштата во производот.
	Производот нема да центрифугира ако водата не е целосно испуштена.	<ul style="list-style-type: none"> Проверете ги филтерот и одводното црево.
	Се појавила прекумерна пена и системот за апсорпција на пената се активирал заради премногу детергент.	<ul style="list-style-type: none"> Ставајте ја препорачаната количина на детергент.
Слаби резултати при перењето: Алиштата стануваат сиви. (**)	Употребувана е недоволна количина детергент подолг временски период.	<ul style="list-style-type: none"> Користете ја препорачаната количина детергент соодветна за тврдоста на водата и алиштата.
	Перењето при ниски температури трае долго.	<ul style="list-style-type: none"> Изберете ја соодветната температура за перење на алиштата.
	Користена е недоволна количина детергент кај тврда вода.	<ul style="list-style-type: none"> Користењето недоволна количина детергент со тврда вода предизвикува нечистотијата да се залепи на алиштата и тие да станат сиви со тек на време. Многу е тешко да се отстрани сивата боја кога еднаш ќе се нафати на алиштата. Користете ја препорачаната количина детергент соодветна за тврдоста на водата и алиштата.
	Се користи преголема количина детергент.	<ul style="list-style-type: none"> Користете ја препорачаната количина детергент соодветна за тврдоста на водата и алиштата.
Слаби резултати при перењето: Дамките не се отстрануваат или алиштата не се белат. (**)	Се користи недоволна количина детергент.	<ul style="list-style-type: none"> Користете ја препорачаната количина детергент соодветна за тврдоста на водата и алиштата.
	Наполнета е преголема количина алишта.	<ul style="list-style-type: none"> Не преполнувајте го производот. Наполнете ја со количина препорачана во „Табела со програми и потрошувачка“.
	Избрана е погрешна програма и температура.	<ul style="list-style-type: none"> Изберете ја соодветната програма и температура за перење на алиштата.
	Користен е погрешен детергент.	<ul style="list-style-type: none"> Користете оригинален детергент соодветен за производот.
	Се користи преголема количина детергент.	<ul style="list-style-type: none"> Ставете детергент во соодветната преграда. Не мешајте средство за белење и детергент.
Слаби резултати при перењето: Се појавуваат маслени дамки на алиштата. (**)	Барабанот не е чистен редовно.	<ul style="list-style-type: none"> Барабанот чистете го редовно. За оваа процедура, погледнете го делот „Чистење на вратата и на барабанот“.
Слаби резултати при перењето: Алиштата мирисаат непријатно. (**)	Мириси и слоеви бактерии се формираат во барабанот како резултат на континуирано перење при ниски температури и/или кратки програми.	<ul style="list-style-type: none"> Оставете ги подтворени фиоката за детергент и вратата за полнење после секое перење. Така ќе се спречи влажната околина во машината погодна за бактерии.
Бојата на алиштата избледува. (**)	Наполнета е преголема количина.	<ul style="list-style-type: none"> Не преполнувајте го производот.
	Детергентот што го користите е влажен.	<ul style="list-style-type: none"> Чувајте ги детергентите затворени, во околина во која нема влага и не изложувајте ги на многу високи температури.
	Избрана е висока температура.	<ul style="list-style-type: none"> Изберете ја соодветната програма и температура, според видот на алишта и нивото на извалканост.

Проблем	Причина	Решение
Машината за перење не плакне добро.	Количината, брендот и условите на чување на детергентот не се соодветни.	<ul style="list-style-type: none"> • Користете детергент соодветен за машината и за вашите алишта. Чувајте ги детергентите затворени, во околина во која нема влага и не изложувајте ги на многу високи температури.
	Ставен е детергент во погрешна преграда.	<ul style="list-style-type: none"> • Ако е ставен детергент во преградата за претперење, иако не е избран циклус за претперење, производот може да го земе овој детергент за време на фазата на плакнење или омекнување. Ставете детергент во соодветната преграда.
	Затнат е филтерот на пумпата.	<ul style="list-style-type: none"> • Проверете го филтерот.
	Превиткано е одводното црево.	<ul style="list-style-type: none"> • Проверете го одводното црево.
Алиштата остануваат крути по перењето. (**)	Се користи недоволна количина детергент.	<ul style="list-style-type: none"> • Користењето недоволна количина детергент според тврдоста на водата може да предизвика алиштата да станат крути со тек на време. Користете соодветна количина детергент согласно тврдоста на водата.
	Ставен е детергент во погрешна преграда.	<ul style="list-style-type: none"> • Ако е ставен детергент во преградата за претперење, иако не е избран циклус за претперење, производот може да го земе овој детергент за време на фазата на плакнење или омекнување. Ставете детергент во соодветната преграда.
	Детергентот е измешан со омекнувачот.	<ul style="list-style-type: none"> • Не мешајте го омекнувачот со детергентот. Измијте ја и исчистете ја фиоката со жешка вода.
Алиштата не мирисаат на омекнувачот. (**)	Ставен е детергент во погрешна преграда.	<ul style="list-style-type: none"> • Ако е ставен детергент во преградата за претперење, иако не е избран циклус за претперење, производот може да го земе овој детергент за време на фазата на плакнење или омекнување. Измијте ја и исчистете ја фиоката со жешка вода. Ставете детергент во соодветната преграда.
	Детергентот е измешан со омекнувачот.	<ul style="list-style-type: none"> • Не мешајте го омекнувачот со детергентот. Измијте ја и исчистете ја фиоката со жешка вода.
Има остатоци од детергентот во фиоката за детергент. (***)	Детергентот е ставен во влажна фиока.	<ul style="list-style-type: none"> • Избришете ја фиоката за детергент пред да ставите детергент во неа.
	Детергентот бил влажен.	<ul style="list-style-type: none"> • Чувајте ги детергентите затворени, во околина во која нема влага и не изложувајте ги на многу високи температури.
	Притисокот на водата е низок.	<ul style="list-style-type: none"> • Проверете го притисокот на водата.
	Детергентот во главната преграда станал влажен додека машината примала вода за претперење. Отворите во преградата за детергент се затнати.	<ul style="list-style-type: none"> • Проверете ги отворите и исчистете ги ако се затнати.
	Има проблем со јазичињата на фиоката за детергент.	<ul style="list-style-type: none"> • Повикајте овластен сервисер.
	Детергентот е измешан со омекнувачот.	<ul style="list-style-type: none"> • Не мешајте го омекнувачот со детергентот. Измијте ја и исчистете ја фиоката со жешка вода.
	Барабанот не е чистен редовно.	<ul style="list-style-type: none"> • Барабанот четете го редовно. За оваа процедура, погледнете го делот „Чистење на вратата и на барабанот“.

Проблем	Причина	Решение
Во производот се прави премногу пена. (**)	Користени се несоодветни детергенти за машината.	• Користете детергенти соодветни за машината за перење.
	Се користи преголема количина детергент.	• Ставајте ја само доволната количина детергент.
	Детергентот бил чуван во несоодветни услови.	• Чувајте го детергентот затворен и на суво место. Не чувајте го на многу топли места.
	Некои мрежести алишта, како на пример тул, може да произведат многу пена поради нивната текстура.	• Користете помали количини детергент за овој тип алишта.
	Ставен е детергент во погрешна преграда.	• Ставете детергент во соодветната преграда.
	Омекнувачот е примен многу рано од производот.	• Ова може да е предизвикано од проблем со вентилите или фиоката за детергент. Повикајте овластен сервисер.
Излегува пена од фиоката за детергент.	Има ставено премногу детергент.	• Измешајте 1 голема лажица омекнувач и 1/2 литри вода и истурете го во одделот за главно перење во фиоката за детергент.
		• Ставете детергент во производот што е соодветен за програмите и за максималното полнење што е посочено во „Табелата за програми и потрошувачка“. Намалете ја количината на детергент кога користите дополнителни хемиски средства (отстранувач за дамки, белило и сл.)
Алиштата се мокри на крајот на програмата (*)	Се појавила прекумерна пена и системот за апсорпција на пената се активирал заради премногу детергент.	• Ставајте ја препорачаната количина на детергент.

(*) Производот не се префрлува во фазата на центрифугирање кога алиштата не се правилно распоредени во барабанот за да се спречи оштетување на производот и на околината околу него. Алиштата треба да се прераспоредат и одново да се извртат.

(**) Барабанот не е чистен редовно. Барабанот чистете го редовно. Видете во 4.4.2



ПРЕДУПРЕДУВАЊЕ: Ако не може да го елиминирате проблемот и покрај тоа што сте ги следеле упатствата во ова поглавје, консултирајте се со застапникот или со овластениот сервис. Никогаш не обидувајте се сами да го поправате расипаниот производ.



ПРЕДУПРЕДУВАЊЕ: Проверете го делот HomeWhiz за релевантни информации околу решавање проблеми.

Кога апаратот е исклучен, ако ги притискате подолго време копчињата 1 и 2 за помошна функција, на екранот се појавува одбројување 3-2-1 и вкупните завршени циклуси на перење.

Откако ќе се прикаже вкупниот циклус на перење, се прикажуваат и кодовите за грешка, ако има.

Проверете ги информациите на екранот преку долната табела.

Информации на екранот	Причина	Решение
Грешка	На апаратот е прикажан алгоритам за безбедност.	Почекајте испишаниот текст да исчезне. По притискањето на копчиња 1 и 2 за помошна функција, проверете ги информациите на екранот.
SC	Вашата поплака не е решена за време на проверката.	Јавете се во овластениот сервис.
E5	Можеби е запушен филтерот на пумпата.	Исчистете го филтерот на пумпата Видете „Испуштање на преостанатата вода и чистење на филтерот на пумпата“. Обидете се да ја пуштите центрифугата. Ако проблемот не се реши, јавете се во сервисот.
E8	Машината можеби не прима вода.	<ul style="list-style-type: none"> • Пуштете ги славините. • Проверете дали снимало вода. • Проверете ја конекцијата со влезното црево, ако се превиткало некаде, исправете го. • Исчистете го филтерот на пумпата Видете „Испуштање на преостанатата вода и чистење на филтерот на пумпата“. • Затворете ја предната врата на машината. Проверете дали вратата е добро затворена. Пуштете ја машината уште еднаш. Ако проблемот не се реши, јавете се во сервисот.
E29	Машината се префрлила на режим за самозаштита поради проблем со напојувањето (напон на линијата, притисок на водата итн.)	За да се поништи некоја програма, свртете го копчето за избор на програми за да изберете друга програма. Претходната програма ќе биде поништена. Видете „Поништување на програмата“. Ако проблемот остане, јавете се во сервисот.
E17	Во машината има пена откако е завршен циклусот.	<ul style="list-style-type: none"> • Чувајте го детергентот на затворено и суво место. Не го чувајте на премногу топли места. • Ставајте помалку детергент за порозни ткаенини, како на пример тул. • Користете соодветно количество детергент за количеството алишта и нивната валканост. • Користете само доволно количество детергент. • Ставајте го детергентот во соодветната преграда. • Пуштете ја програмата за чистење на барабанот додека машината е празна. Видете ја програмата „Чистење на барабанот“ Ако машината нема програма за чистење на барабанот, може да ја користите програмата Cotton 90C (Памук 90C). • Откако ќе пуштите кратка програма без детергент, проверете ја машината. Ако проблемот остане, јавете се во сервисот.
E18	Центрифугирањето не почнало поради нерамнотежа на машината.	Проверете ги алиштата во машината. Можеби внатре нема доволно алишта. Обидете се да ставите повеќе алишта. Алиштата можеби довеле до нерамнотежа; рачно сортирајте ги алиштата и рамномерно распоредете ги во машината. Повторно обидете се со центрифугата.
E12	Можеби во машината има вода.	Извадете го приклучокот од штекер. Можеби под машината има вода. Исчистете ја водата под машината. Повторно ставете го приклучокот во штекер. Обидете се да пуштите краток циклус. Ако проблемот остане или гледате дека протекува вода од некое црево, затворете ги вентилите и јавете се во сервисот.
E27	Проверете го одводот на вода од машината.	Видете „Поврзување на црево за одвод со одводот“.
E84	Не може да се воспостави BLE конекција.	Проверете ја конекцијата и обидете се да се конектирате. Видете „Home@Whiz и далечинско управување“. Ако проблемот остане, јавете се во сервисот.

ОДРЕКУВАЊЕ ОД ОДГОВОРНОСТ / ПРЕДУПРЕДУВАЊЕ

Крајниот корисник може соодветно да се справи со некои (едноставни) дефекти без да се појави безбедносен проблем или небезбедна употреба, под услов да се извршуваат во границите на и во согласност со следниве упатства (видете во делот „Самопоправка“).

Затоа, освен ако не е поинаку потврдено во делот "Самопоправка" подолу, поправките треба да се адресираат на регистрирани професионални сервисери за да се избегнат безбедносни проблеми. Регистриран професионален сервисер е професионален сервисер кој има пристап до упатствата и списокот на резервни делови на овој производ од страна на производителот во согласност со методите опишани во законодавните акти согласно Директивата 2009/125/ЕС. **Сепак, само агентот за сервис (т.е. овластени професионални сервисери), до кој можете да стапите во контакт преку телефонскиот број даден во упатството за употреба/картичката со гаранција или преку вашиот овластен дистрибутер, може да обезбеди услуга според условите во гаранцијата. Затоа, имајте на ум дека поправките од професионални сервисери (кои не се овластени од Беко) ја поништуваат гаранцијата.**

Самопоправка

Крајниот корисник може да изврши самопоправка во однос на следниве резервни делови: врата, шарки и заптивки на вратите, други заптивки, склоп за заклучување на вратата и пластични периферни додатоци како диспензери за детергент (ажурирана листа е достапна и на support.beko.com од 1 март 2021 година).

Освен тоа, за да се осигури безбедноста на производот и да се спречи ризик од сериозни повреди, споменатата самопоправка ќе се изврши следејќи ги упатствата во упатството за употреба за самопоправка или оние што се достапни на support.beko.com. За Ваша безбедност, исклучете го производот од струја пред каков било обид за самопоправка.

Поправката и обидите за поправка на крајните юрисници на делови што не се вклучени во таков список/или не ги следат упатствата во упатството за употреба за самопоправка или оние што се достапни на support.beko.com, може да предизвикаат безбедносни прашања што не се припишуваат на Беко и ќе ја поништи гаранцијата за производот.

Затоа, се препорачува крајните корисници да се воздржат од обид да извршат поправки што не спаѓаат во споменатата листа на резервни делови, и во вакви случаи да контактираат овластени професионални сервисери или регистрирани професионални сервисери. Токму напротив, ваквите обиди на крајните корисници можат да предизвикаат безбедносни проблеми и да го оштетат производот и последователно да предизвикаат пожар, поплава, струен удар и сериозни лични повреди.

Како пример, но не ограничувајќи се на, следниве поправки мора да бидат адресирани до овластени професионални сервисери или регистрирани професионални сервисери: мотор, склоп на пумпа, главна плоча, моторна плоча, табла со екран, грејачи итн.

Производителот/продавачот не сноси одговорност во секој случај кадешто крајните корисници не го почитуваат горенаведеното..

Достапноста на резервните делови на машината за перење или за перење и сушење што ја купивте е 10 години. За време на овој период, оригиналните резервни делови се достапни за правилно да работи машината за перење или за перење и сушење.

